

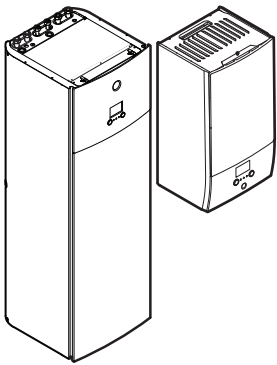

Guia de referência para o utilizador
Daikin Altherma 3 H HT F+W



Download the
Daikin Residential
Controller App

 **STAND BY ME**
Discover our service offer

ETVH16S(U)18EA6V
ETVH16S(U)23EA6V
ETVH16S18EA9W
ETVH16S23EA9W
ETVX16S18EA6V
ETVX16S23EA6V
ETVX16S18EA9W
ETVX16S23EA9W

ETBH16EF6V
ETBH16EF9W
ETBX16EF6V
ETBX16EF9W

Índice

1	Acerca deste documento	4
1.1	Significado dos avisos e símbolos	5
2	Instruções de segurança do utilizador	7
2.1	Gerais	7
2.2	Instruções para uma operação segura	8
3	Acerca do sistema	10
3.1	Componentes numa disposição do sistema típica	10
4	Guia rápido	11
4.1	Nível de permissões do utilizador	11
4.2	Arrefecimento/aquecimento ambiente	12
4.3	Água quente sanitária	15
5	Funcionamento	16
5.1	Interface de utilizador: descrição geral	16
5.2	Estrutura do menu: Descrição geral das regulações do utilizador	18
5.3	Possíveis ecrãs: descrição geral	19
5.3.1	Ecrã inicial	19
5.3.2	Ecrã do menu principal	22
5.3.3	Ecrã do ponto de regulação	23
5.3.4	Ecrã detalhado com valores	24
5.4	ATIVAR ou DESATIVAR funções	24
5.4.1	Indicação visual	24
5.4.2	Para ATIVAR ou DESATIVAR	25
5.5	Ler informações	26
5.6	Controlo de aquecimento/arrefecimento ambiente	27
5.6.1	Acerca do controlo de aquecimento/arrefecimento ambiente	27
5.6.2	Definir o modo de climatização	27
5.6.3	Para determinar que controlo de temperatura está a utilizar	28
5.6.4	Para alterar a temperatura ambiente desejada	29
5.6.5	Para alterar a temperatura de saída de água desejada	30
5.7	Controlo da água quente sanitária	31
5.7.1	Acerca do controlo da água quente sanitária	31
5.7.2	Modo Reaquecer	32
5.7.3	Modo programado	33
5.7.4	Modo Reaquecer + programado	33
5.7.5	Para alterar a temperatura da água quente sanitária	34
5.7.6	Utilizar o modo potente de AQS	34
5.8	Valores predefinidos e programações	35
5.8.1	Utilizar valores predefinidos	35
5.8.2	Utilizar e definir programações	36
5.8.3	Ecrã do programa: exemplo	40
5.8.4	Regular os preços da energia	44
5.9	Curva dependente do clima	46
5.9.1	O que é uma curva dependente do clima?	46
5.9.2	Curva de 2 pontos	47
5.9.3	Curva com desvio de gradiente	48
5.9.4	Utilizar curvas dependentes do clima	49
5.10	Outras funcionalidades	52
5.10.1	Para configurar a data e a hora	52
5.10.2	Utilizar o modo de baixo ruído	52
5.10.3	Utilizar o modo de férias	52
5.10.4	Utilização da WLAN	53
6	Dicas de poupança de energia	57
7	Manutenção e assistência	58
7.1	Visão geral: Manutenção e assistência	58
8	Resolução de problemas	59
8.1	Para exibir o texto de ajuda no caso de uma avaria	59
8.2	Para verificar o histórico de anomalias	59
8.3	Sintoma: Sente que está muito frio (calor) na sua sala de estar	60
8.4	Sintoma: A água na torneira está muito fria	61
8.5	Sintoma: Falha da bomba de calor	61

8.6	Sintoma: O sistema emite sons de gorgolejar após a ativação	62
9	Relocalização	64
9.1	Visão geral: Relocalização	64
10	Eliminação	65
11	Glossário	66
12	Regulações do instalador: Tabelas a serem preenchidas pelo instalador	67
12.1	Assistente de configuração	67
12.2	Menu de configurações	68

1 Acerca deste documento

Agradecemos-lhe por ter comprado este produto. Por favor:

- Leia a documentação atentamente antes de operar a interface de utilizador, de forma a assegurar o melhor desempenho possível.
- Solicite ao instalador informações acerca das regulações que este utilizou para configurar o seu sistema. Verifique se este preencheu as tabelas de regulações do instalador. Em caso NEGATIVO, solicite-lhe que o faça.
- Guarde a documentação para consulta futura.

Público-alvo

Utilizadores finais

Conjunto de documentação

Este documento faz parte de um conjunto de documentação. O conjunto completo é constituído por:

- **Precauções de segurança gerais:**
 - Instruções de segurança que deve ler antes de instalar
 - Formato: Papel (na caixa da unidade de interior)
- **Manual de operações:**
 - Guia rápido para uma utilização básica
 - Formato: Papel (na caixa da unidade de interior)
- **Guia de referência do utilizador:**
 - Instruções detalhadas passo a passo e informações de apoio para uma utilização básica e avançada
 - Formato: Ficheiros digitais em <http://www.daikineurope.com/support-and-manuals/product-information/>
- **Manual de instalação – unidade de exterior:**
 - Instruções de instalação
 - Formato: Papel (na caixa da unidade de exterior)
- **Manual de instalação – unidade de interior:**
 - Instruções de instalação
 - Formato: Papel (na caixa da unidade de interior)
- **Guia de referência do instalador:**
 - Preparação da instalação, boas práticas, dados de referência, ...
 - Formato: Ficheiros digitais em <http://www.daikineurope.com/support-and-manuals/product-information/>
- **Livro de anexo para equipamento opcional:**
 - Informações adicionais sobre como instalar equipamento opcional
 - Formato: Papel (na caixa da unidade de interior) + Ficheiros digitais em <http://www.daikineurope.com/support-and-manuals/product-information/>

As atualizações mais recentes da documentação fornecida podem estar disponíveis no site regional Daikin ou através do seu instalador.

A documentação original está escrita em inglês. Todos os outros idiomas são traduções.

Aplicação Daikin Residential Controller



Se instalada pelo seu instalador, pode utilizar a aplicação Daikin Residential Controller para controlar e monitorizar o estado do seu sistema. Para obter mais informações, consulte:

<http://www.onlinecontroller.daikineurope.com/>



Estruturas de navegação

As estruturas de navegação (exemplo: [4.3]) ajudam-no a localizar onde se encontra na estrutura do menu da interface de utilizador.

1	Para ativar as estruturas de navegação: no ecrã inicial ou no ecrã do menu principal, pressione o botão Ajuda. As estruturas de navegação aparecem no canto superior esquerdo do ecrã.	?
2	Para desativar as estruturas de navegação: pressione novamente o botão Ajuda.	?

Este documento também apresenta estas estruturas de navegação. **Exemplo:**

1	Aceda a [4.3]: Arrefecimento/Aquecimento ambiente > Intervalos de funcionamento.	
---	--	--

Isto significa:

1	Começando no ecrã inicial, rode o seletor esquerdo e aceda a Arrefecimento/Aquecimento ambiente.	
2	Pressione o seletor esquerdo para aceder ao submenu.	
3	Rode o seletor esquerdo e aceda a Intervalos de funcionamento.	
4	Pressione o seletor esquerdo para aceder ao submenu.	

1.1 Significado dos avisos e símbolos



PERIGO

Indica uma situação que resulta em morte ou ferimentos graves.



PERIGO: RISCO DE ELECTROCUSSÃO

Indica uma situação que poderá resultar em electrocussão.



PERIGO: RISCO DE QUEIMADURA/ESCALDADURA

Indica uma situação que pode resultar em queima/escalada devido a temperaturas extremamente quentes ou frias.



PERIGO: RISCO DE EXPLOSÃO

Indica uma situação que pode resultar em explosão.



AVISO

Indica uma situação que pode resultar em morte ou ferimentos graves.



ADVERTÊNCIA: MATERIAL INFLAMÁVEL



AVISO

Indica uma situação que pode resultar em ferimentos menores ou moderados.



AVISO

Indica uma situação que pode resultar em danos materiais ou no equipamento.



INFORMAÇÕES

Apresenta dicas úteis ou informações adicionais.

Símbolos utilizados na unidade:

Símbolo	Explicação
	Antes da instalação, leia o manual de instalação e operação e a folha das instruções de ligação.
	Antes de realizar trabalhos de manutenção e assistência técnica, leia o manual de assistência.
	Para obter mais informações, consulte o guia para instalação e utilização.
	A unidade contém peças rotativas. Tenha cuidado ao realizar a manutenção ou inspeção da unidade.

Símbolos utilizados na documentação:

Símbolo	Explicação
	Indica um título de uma imagem ou uma referência à mesma. Exemplo: "▲ 1-3 Título da figura "significa "Figura 3 no capítulo 1".
	Indica um título de uma tabela ou uma referência à mesma. Exemplo: "■ 1-3 Título da tabela "significa "Tabela 3 no capítulo 1".

2 Instruções de segurança do utilizador

Respeite sempre os seguintes regulamentos e instruções de segurança.

2.1 Gerais

**AVISO**

Se **NÃO** tiver a certeza de como utilizar a unidade, contacte o seu instalador.

**AVISO**

Este dispositivo pode ser utilizado por crianças a partir dos 8 anos de idade e por pessoas com capacidades físicas, sensoriais ou mentais reduzidas ou falta de experiência e conhecimento caso estejam sob supervisão ou caso tenham recebido instruções relativas à utilização do dispositivo de forma segura e compreendam os perigos envolvidos.

As crianças **NÃO** devem brincar com o dispositivo.

A limpeza e manutenção por parte do utilizador **NÃO** devem ser realizadas por crianças sem supervisão.

**AVISO**

Para evitar choques elétricos ou incêndio:

- **NÃO** enxágue a unidade.
- **NÃO** opere a unidade com as mãos molhadas.
- **NÃO** coloque quaisquer objetos com água em cima da unidade.

**AVISO**

- **NÃO** coloque nenhum objeto nem equipamento em cima da unidade.
- **NÃO** se sente, trepe nem se apoie na unidade.

- As unidades estão marcadas com o símbolo seguinte:



Isto significa que os produtos eléctricos e electrónicos NÃO podem ser misturados com o lixo doméstico indiferenciado. NÃO tente desmontar pessoalmente o sistema: a desmontagem do sistema e o tratamento do refrigerante, do óleo e de outros componentes TÊM de ser efectuados por um instalador autorizado e cumprir com a legislação aplicável.

As unidades DEVEM ser processadas numa estação de tratamento especializada, para reutilização, reciclagem e/ou recuperação. Ao certificar-se de que este produto é eliminado correctamente, está a contribuir para evitar potenciais consequências negativas para o ambiente e para a saúde humana. Para mais informações, contacte o seu instalador ou autoridade local.

- As baterias estão marcadas com o símbolo seguinte:



Isto significa que as baterias NÃO podem ser misturadas com o lixo doméstico indiferenciado. Se um símbolo químico estiver impresso por baixo do símbolo, significa que a bateria contém um metal pesado acima de uma determinada concentração.

Possíveis símbolos de produtos químicos: Pb: chumbo (>0,004%).

As baterias inutilizadas TÊM de ser tratadas em instalações de tratamento especializadas para reutilização. Ao certificar-se de que as baterias inutilizadas são eliminadas correctamente, está a contribuir para evitar potenciais consequências negativas para o ambiente e para a saúde humana.

2.2 Instruções para uma operação segura



ADVERTÊNCIA:
INFLAMÁVEL

MATERIAL

MODERADAMENTE

O refrigerante contido nesta unidade é ligeiramente inflamável.



AVISO

O aparelho deve ser armazenado de modo a evitar danos mecânicos e numa divisão onde não existam fontes de ignição em funcionamento contínuo (por exemplo, chamas abertas, um aparelho a gás ou um aquecedor eléctrico em funcionamento).

**AVISO**

- NÃO fure nem queime os componentes do ciclo do refrigerante.
- NÃO utilize materiais de limpeza nem meios para acelerar o processo de descongelamento que não tenham sido recomendados pelo fabricante.
- Tenha em atenção que o refrigerante contido no sistema não tem odor.



**AVISO**

O refrigerante contido na unidade é ligeiramente inflamável, mas, normalmente, NÃO ocorrem fugas. Se houver fuga de refrigerante para o ar da divisão, o contacto com a chama de um maçarico, de um aquecedor ou de um fogão pode causar um incêndio ou produzir um gás perigoso.

Desligue todos os dispositivos de aquecimento que usem combustíveis, ventile a divisão e contacte o fornecedor da unidade.

NÃO volte a utilizar a unidade, até um técnico lhe assegurar que a zona onde se verificou a fuga foi reparada.

**AVISO**

Purgar o ar dos coletores ou emissores de calor. Antes de purgar o ar dos coletores ou emissores de calor, verifique se  ou  é exibido no ecrã inicial da interface de utilizador.

- Se não, pode purgar o ar imediatamente.
- Se sim, certifique-se de que a divisão na qual pretende purgar o ar é suficientemente ventilada. **Razão:** O líquido de refrigeração pode entrar para o circuito de água e depois para a divisão quando purga o ar dos coletores ou emissores de calor.

3 Acerca do sistema

Dependendo da disposição do sistema, o sistema pode:

- Aquecer um espaço
- Arrefecer um espaço (se estiver instalado um modelo de bomba de calor de aquecimento/arrefecimento)
- Produzir água quente sanitária (se estiver instalado um depósito de AQS)



INFORMAÇÕES

O arrefecimento apenas é aplicável no caso de:

- Modelos reversíveis
- Modelos só de aquecimento + kit de conversão

3.1 Componentes numa disposição do sistema típica

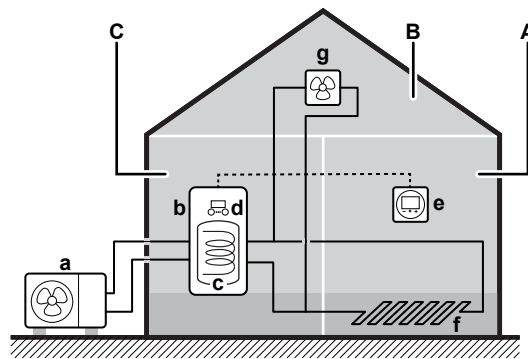

- A** Zona principal. **Exemplo:** Sala de estar.
- B** Zona adicional. **Exemplo:** Quarto.
- C** Zona do equipamento técnico. **Exemplo:** Garagem.
- a** Bomba de calor da unidade de exterior
- b** Bomba de calor da unidade de interior
- c** Depósito de água quente sanitária (AQS)
- d** Interface de utilizador da unidade de interior
- e** Interface de conforto humano correspondente (BRC1HHDA utilizada como termóstato da divisão)
- f** Aquecimento por baixo do piso
- g** Radiadores, convectores da bomba de calor ou ventilo-conectores



INFORMAÇÕES

A unidade de interior e o depósito de água quente sanitária (se instalado) podem ser separados ou integrados consoante o tipo de unidade de interior.





4 Guia rápido

4.1 Nível de permissões do utilizador

A quantidade de informações que pode ler e editar na estrutura do menu depende do seu nível de permissão do utilizador:

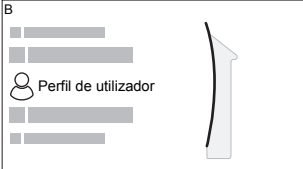
- **Utilizador:** Modo padrão
- **Utilizador avançado:** Pode ler e editar mais informações

Para alterar o nível de permissão do utilizador

1	<p>Aceda a [B]: Perfil de utilizador.</p> 	
2	<p>Introduza o código PIN aplicável para o nível de permissão do utilizador.</p>	—
	<ul style="list-style-type: none"> ▪ Procure na lista de dígitos e altere o dígito selecionado. 	
	<ul style="list-style-type: none"> ▪ Mova o cursor da esquerda para a direita. 	
	<ul style="list-style-type: none"> ▪ Confirme o código PIN e avance. 	

Código PIN do utilizador

O código PIN do **Utilizador** é **0000**.



Código PIN do utilizador avançado

O código PIN do **Utilizador avançado** é **1234**. Os itens de menu adicionais para o utilizador estão agora visíveis.



4.2 Arrefecimento/aquecimento ambiente

Para ATIVAR ou DESATIVAR o funcionamento de arrefecimento/aquecimento ambiente



AVISO

Proteção contra congelamento da divisão. Mesmo que DESATIVE o funcionamento de aquecimento/arrefecimento ambiente ([C.2]: **Funcionamento > Arrefecimento/Aquecimento ambiente**), o funcionamento da proteção contra congelamento da divisão, se ativado, pode ainda assim ativar. Contudo, a proteção NÃO é garantida para o controlo da temperatura de saída de água e o controlo por termóstato de divisão externo.



AVISO

Prevenção de congelamento das canalizações de água. Mesmo que DESATIVE o funcionamento de aquecimento/arrefecimento ambiente ([C.2]: **Funcionamento > Arrefecimento/Aquecimento ambiente**), a prevenção de congelamento das canalizações de água, se ativada, permanece ativa.

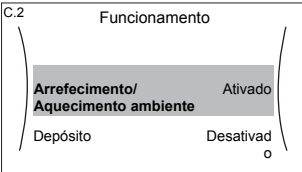
1	Acesse a [C.2]: Funcionamento > Arrefecimento/Aquecimento ambiente . 	
2	Selecione Ativado ou Desativado .	



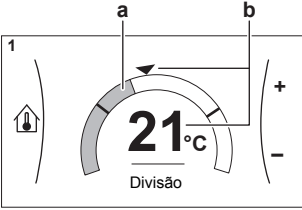

Para alterar a temperatura ambiente desejada

Durante o controlo da temperatura ambiente, pode utilizar o ecrã do ponto de regulação da temperatura ambiente para consultar e ajustar a temperatura ambiente desejada.

1	Acesse a [1]: Divisão . 	
2	Ajustar a temperatura ambiente desejada.  a Temperatura ambiente real b Temperatura ambiente desejada	

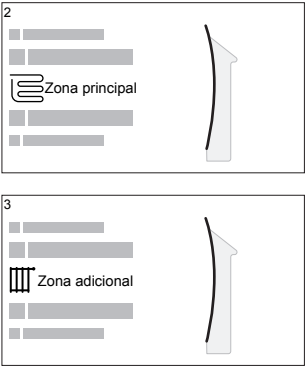
Para alterar a temperatura de saída de água desejada

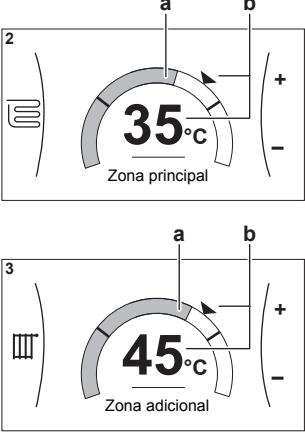
Pode utilizar o ecrã do ponto de regulação da temperatura de saída de água para consultar e ajustar a temperatura de saída de água desejada.

<p>1</p>	<p>Aceda a [2]: Zona principal ou [3]: Zona adicional.</p> 	
<p>2</p>	<p>Ajustar a temperatura de saída de água desejada.</p>  <p>a Temperatura de saída de água real b Temperatura de saída de água desejada</p>	

Para alterar a curva dependente das condições climatéricas para as zonas de aquecimento/arrefecimento ambiente

1 Aceda à zona aplicável:

Zona	Aceda a...
Zona principal – aquecimento	[2.5] Zona principal > Curva de aquecimento DC
Zona principal – arrefecimento	[2.6] Zona principal > Curva de arrefecimento DC
Zona adicional – aquecimento	[3.5] Zona adicional > Curva de aquecimento DC
Zona adicional – arrefecimento	[3.6] Zona adicional > Curva de arrefecimento DC

2 Altere a curva dependente das condições climatéricas.

Existem 2 tipos de curvas WD (dependentes das condições climatéricas): a **curva com desvio de gradiente** (predefinida) e a **curva de 2 pontos**. Se necessário, pode alterar o tipo em [2.E] **Zona principal > Tipo de curva DC**. A forma de ajustar a curva depende do tipo.

Curva com desvio de gradiente

Gradiente. Quando o gradiente for alterado, a nova temperatura preferida em X1 é desigualmente superior à temperatura preferida em X2.

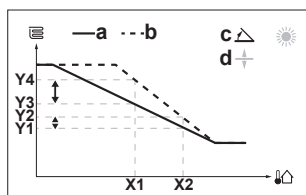

Desvio. Quando o desvio for alterado, a nova temperatura preferida em X1 é igualmente superior à temperatura preferida em X2.

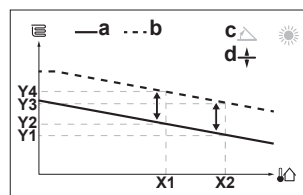

- X1, X2** Temperatura ambiente exterior
Y1~Y4 Temperatura de saída de água desejada
a Curva WD (dependente das condições climatéricas) antes das alterações
b Curva WD (dependente das condições climatéricas) após as alterações
c Gradiente
d Desvio

Ações possíveis neste ecrã	
	Selecione o gradiente ou o desvio.
	Aumente ou diminua o gradiente/desvio.
	Quando o gradiente estiver selecionado: regule o gradiente e avance para o desvio. Quando o desvio estiver selecionado: regule o desvio.
	Confirme as alterações e regresse ao submenu.

Curva de 2 pontos

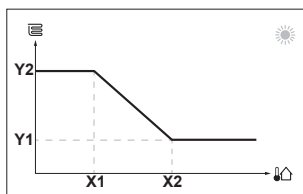

- X1, X2** Temperatura ambiente exterior
Y1, Y2 Temperatura de saída de água desejada

Ações possíveis neste ecrã	
	Verifique as temperaturas.
	Altere a temperatura.
	Avance para a temperatura seguinte.
	Confirme as alterações e prossiga.

Mais informações

Para mais informações, consulte também:

- "5.4 ATIVAR ou DESATIVAR funções" [▶ 24]
- "5.6 Controlo de aquecimento/arrefecimento ambiente" [▶ 27]
- "5.8 Valores predefinidos e programações" [▶ 35]
- "5.9 Curva dependente do clima" [▶ 46]

4.3 Água quente sanitária

Para ATIVAR ou DESATIVAR o funcionamento de aquecimento do depósito



AVISO

Modo de desinfeção. Mesmo que DESATIVE o funcionamento de aquecimento do depósito ([C.3]: **Funcionamento** > **Depósito**), o modo de desinfeção permanece ativo. No entanto, se o DESATIVAR durante uma desinfeção, ocorre um erro AH.

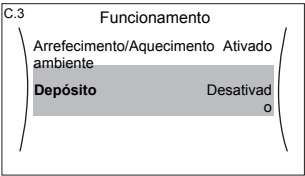
<p>1</p>	<p>Aceda a [C.3]: Funcionamento > Depósito.</p> 	
<p>2</p>	<p>Selecione Ativado ou Desativado.</p>	

Para alterar o ponto de regulação da temperatura do depósito

No modo **Apenas reaquecer**, pode utilizar o ecrã do ponto de regulação da temperatura do depósito para ver e ajustar a temperatura da água quente sanitária.

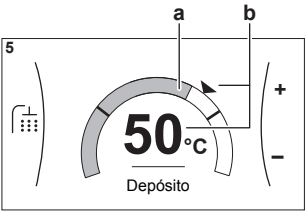
<p>1</p>	<p>Aceda a [5]: Depósito.</p> 	
<p>2</p>	<p>Ajuste a temperatura da água quente sanitária.</p>  <p>a Temperatura da água quente sanitária, real b Temperatura da água quente sanitária, desejada</p>	

Nos outros modos, pode ver o ecrã do ponto de regulação e não pode alterá-lo. Mas pode alterar as regulações de **Temperatura desejada em modo conforto** [5.2], **Temperatura desejada em modo económico** [5.3] e **Temperatura desejada em modo reaquecer** [5.4].

Mais informações

Para mais informações, consulte também:

- "5.4 ATIVAR ou DESATIVAR funções" [▶ 24]
- "5.7 Controlo da água quente sanitária" [▶ 31]
- "5.8 Valores predefinidos e programações" [▶ 35]

5 Funcionamento



INFORMAÇÕES

O arrefecimento apenas é aplicável no caso de:

- Modelos reversíveis
- Modelos só de aquecimento + kit de conversão

5.1 Interface de utilizador: descrição geral

A interface de utilizador possui os seguintes componentes:

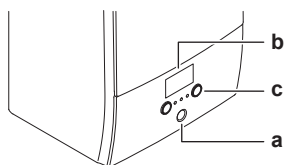

- a Indicador de estado
- b Ecrã LCD
- c Seletores e botões

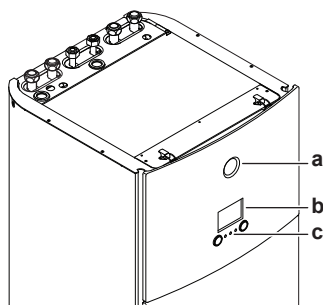

- a Indicador de estado
- b Ecrã LCD
- c Seletores e botões

Indicador de estado

Os LED da luz indicadora de estado acendem ou ficam intermitentes para indicar o modo de funcionamento da unidade.

LED	Modo	Descrição
Intermitente a azul	Em espera	A unidade não está a funcionar.
Azul permanente	Funcionamento	A unidade está a funcionar.
Intermitente a vermelho	Avaria	Ocorreu uma avaria. Para mais informações, consulte "8.1 Para exibir o texto de ajuda no caso de uma avaria" [▶ 59].

Ecrã LCD

O ecrã LCD possui uma função de suspensão. Após 15 minutos sem interação com a interface de utilizador, o ecrã escurece. Premir qualquer botão ou seletor rotativo desperta o ecrã.

Seletores e botões

Utiliza os seletores e os botões:

- Para navegar nos ecrãs, menus e regulações do ecrã LCD
- Para regular valores

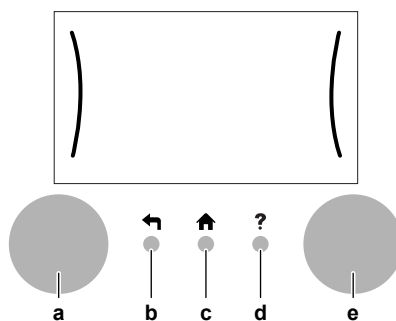

Item		Descrição
a	Seletor esquerdo	<p>O LCD exibe um arco no lado esquerdo do visor quando pode utilizar o seletor esquerdo.</p> <ul style="list-style-type: none"> ▪ : Rodar e, em seguida, pressionar o seletor esquerdo. Navegue pela estrutura do menu. ▪ : Rodar o seletor esquerdo. Escolha um item de menu. ▪ : Pressionar o seletor esquerdo. Confirme a sua escolha ou aceda a um submenu.
b	Botão Retroceder	: Pressionar para regressar 1 passo na estrutura do menu.
c	Botão inicial	: Pressionar para voltar ao ecrã inicial.
d	Botão Ajuda	: Pressionar para exibir um texto de ajuda relacionado com a página atual (se disponível).
e	Seletor direito	<p>O LCD exibe um arco no lado direito do visor quando pode utilizar o seletor direito.</p> <ul style="list-style-type: none"> ▪ : Rodar e, em seguida, pressionar o seletor direito. Altere um valor ou regulação, apresentados no lado direito do ecrã. ▪ : Rodar o seletor direito. Navegue pelos possíveis valores e regulações. ▪ : Pressionar o seletor direito. Confirme a sua escolha e aceda ao item de menu seguinte.

5.2 Estrutura do menu: Descrição geral das regulações do utilizador

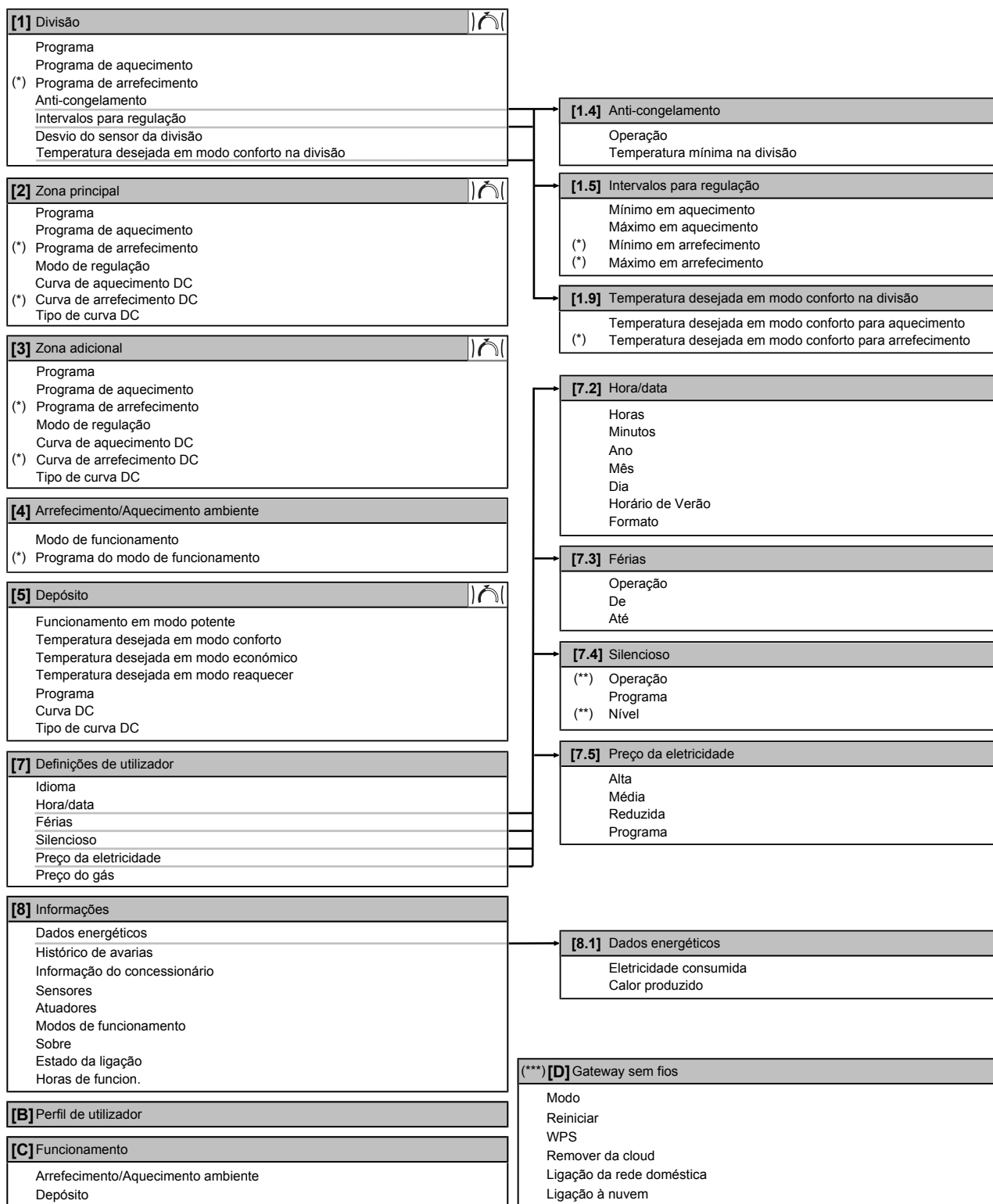

Ecrã do ponto de regulação

(*) Apenas aplicável para modelos reversíveis ou modelos só de aquecimento + kit de conversão

(**) Apenas acessível pelo instalador

(***) Apenas aplicável quando a WLAN estiver instalada



INFORMAÇÕES

Dependendo das regulações do instalador selecionadas e do tipo de unidade, as regulações estarão visíveis/invisíveis.

5.3 Possíveis ecrãs: descrição geral

Os ecrãs mais comuns são os seguintes:

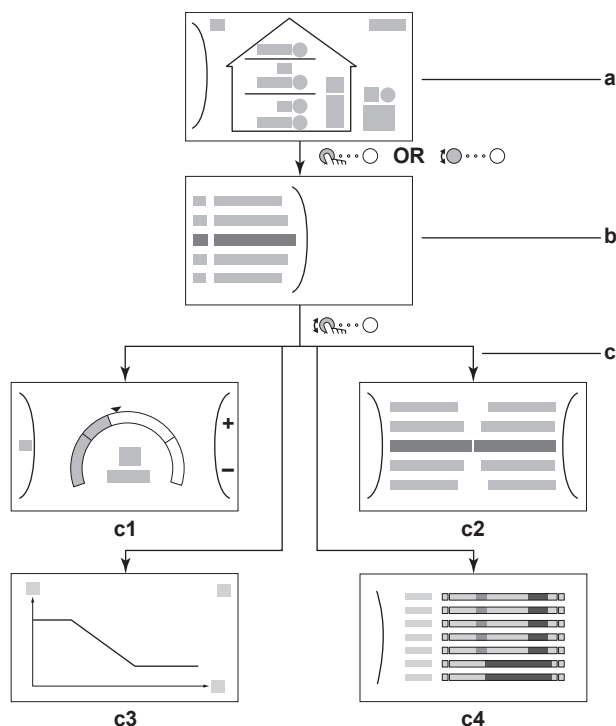

- a** Ecrã inicial
- b** Ecrã do menu principal
- c** Ecrãs de nível inferior:
 - c1:** Ecrã do ponto de regulação
 - c2:** Ecrã detalhado com valores
 - c3:** ecrã com curva dependente do clima
 - c4:** ecrã com programa





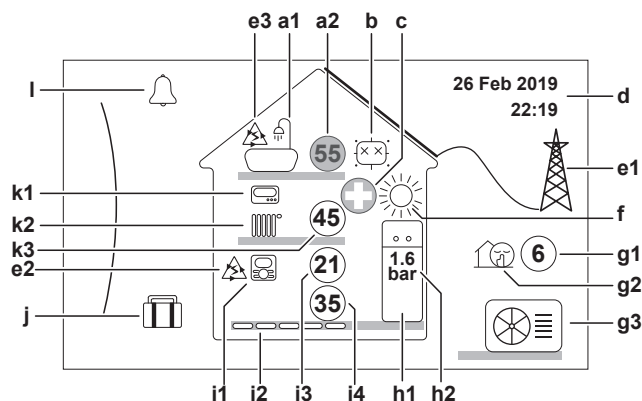











5.3.1 Ecrã inicial















Prima o botão para regressar ao ecrã inicial. Verá uma descrição geral da configuração da unidade e as temperaturas da divisão e do ponto de regulação. Apenas os símbolos aplicáveis à sua configuração estão visíveis no ecrã inicial.



Ações possíveis neste ecrã

	Percorra a lista do menu principal.
	Aceda ao ecrã de menu principal.
?	Ativar/Desativar estruturas de navegação.

Item		Descrição
a	Água quente sanitária	
	a1	 Água quente sanitária
	a2	 Temperatura do depósito medida ^(a)
b	Desinfecção/potente	
		Modo de desinfecção ativo
		Modo de funcionamento potente ativo
c	Emergência	
		Falha da bomba de calor e o sistema funciona no modo Emergência ou a bomba de calor é forçada a desativar.
d	Hora e data atuais	
e	Energia inteligente	
	e1	 A energia inteligente está disponível com painéis solares ou Smart Grid.
	e2	 A energia inteligente está a ser utilizada para aquecimento ambiente.
	e3	 A energia inteligente está a ser utilizada para água quente sanitária.
f	Modo de climatização	
		Arrefecimento
		Aquecimento
g	Modo silencioso/exterior	
	g1	 Temperatura exterior medida ^(a)
	g2	 Modo silencioso
	g3	 Unidade de exterior
h	Unidade de interior / depósito de água quente sanitária	
	h1	 Unidade de interior para instalação no piso com depósito integrado
		 Unidade de interior de montagem na parede
		 Unidade de interior de montagem na parede com depósito separado
	h2	 Pressão da água

Item	Descrição
i	Zona principal
i1	Tipo de termóstato da divisão instalado:
	 O funcionamento da unidade é decidido com base na temperatura ambiente da Interface de conforto humano correspondente (BRC1HHDA utilizada como termóstato da divisão).
	 O funcionamento da unidade é decidido por um termóstato de divisão externo (com fios ou sem fios).
—	Nenhum termóstato da divisão instalado ou regulado. O funcionamento da unidade é determinado com base na temperatura de saída de água, independentemente da temperatura ambiente real e/ou da exigência de aquecimento da divisão.
i2	Tipo de emissor de calor instalado:
	 Piso radiante
	 Ventiloconvetor
 Radiador	
i3	 Temperatura ambiente medida ^(a)
i4	 Ponto de regulação da temperatura de saída de água ^(a)
j	Modo de férias
	Modo de férias ativo
k	Zona adicional
k1	Tipo de termóstato da divisão instalado:
	 O funcionamento da unidade é decidido por um termóstato de divisão externo (com fios ou sem fios).
—	Nenhum termóstato da divisão instalado ou regulado. O funcionamento da unidade é determinado com base na temperatura de saída de água, independentemente da temperatura ambiente real e/ou da exigência de aquecimento da divisão.
k2	Tipo de emissor de calor instalado:
	 Piso radiante
	 Ventiloconvetor
 Radiador	
k3	 Ponto de regulação da temperatura de saída de água ^(a)
l	Avaria
	Ocorreu uma avaria.
	Para mais informações, consulte " 8.1 Para exibir o texto de ajuda no caso de uma avaria " [▶ 59].

^(a) Se o funcionamento correspondente (por exemplo: aquecimento ambiente) não estiver ativo, o círculo fica sombreado a cinzento.

5.3.2 Ecrã do menu principal



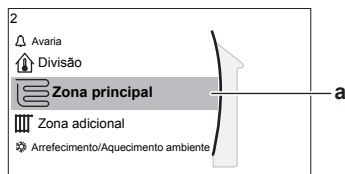

Partindo do ecrã inicial, pressione (🔍) ou rode (🔍) o seletor esquerdo para abrir o ecrã do menu principal. No menu principal pode aceder a diferentes ecrãs e submenus do ponto de regulação.



a Submenu selecionado

Ações possíveis neste ecrã	
🔍	Percorra a lista.
🔍	Aceda ao submenu.
?	Ativar/Desativar estruturas de navegação.

Submenu	Descrição
[0] 🔔 ou ⚠️ Avaria	Restrição: Apenas exibido se ocorrer uma avaria. Para mais informações, consulte " 8.1 Para exibir o texto de ajuda no caso de uma avaria " [▶ 59].
[1] 🏠 Divisão	Restrição: Apenas exibido se uma Interface de conforto humano correspondente (BRC1HHDA utilizada como termóstato da divisão) estiver a controlar a unidade de interior. Regule a temperatura ambiente.
[2] 📖 Zona principal	Exibe o símbolo aplicável ao tipo de emissor da zona principal. Regule a temperatura de saída de água da zona principal.
[3] 📖 Zona adicional	Restrição: Apenas exibido se existirem duas zonas de temperatura de saída de água. Exibe o símbolo aplicável ao tipo de emissor da zona adicional. Regule a temperatura de saída de água da zona adicional (se disponível).
[4] ☀️ Arrefecimento/Aquecimento ambiente	Exibe o símbolo aplicável da sua unidade. Coloque a unidade no modo de aquecimento ou no modo de arrefecimento. Não pode alterar o modo em modelos apenas de aquecimento.
[5] 🚿 Depósito	Regule a temperatura do depósito da água quente sanitária.
[7] ⚙️ Definições de utilizador	Dá acesso às regulações do utilizador, tais como o modo de férias e o modo silencioso.
[8] ⓘ Informações	Exibe dados e informações sobre a unidade de interior.

Submenu		Descrição
[9]	 Definições de instalador	Restrição: Apenas para o instalador. Dá acesso a regulações avançadas.
[A]	 Testes de controlo	Restrição: Apenas para o instalador. Realize testes e a manutenção.
[B]	 Perfil de utilizador	Altere o perfil de utilizador ativo.
[C]	 Funcionamento	Ative ou desative a funcionalidade de aquecimento/arrefecimento e a preparação de água quente sanitária.
[D]	 Gateway sem fios	Restrição: Apenas exibido se uma LAN sem fios (WLAN) estiver instalada. Contém definições necessárias ao configurar a aplicação Daikin Residential Controller.

5.3.3 Ecrã do ponto de regulação

O ecrã do ponto de regulação é exibido para os ecrãs que descrevem os componentes do sistema que necessitam de um valor de ponto de regulação.

Exemplos

[1] Ecrã da temperatura ambiente



[2] Ecrã da zona principal

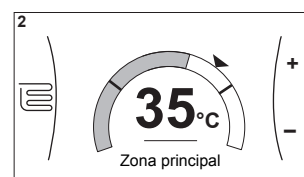

[3] Ecrã da zona adicional

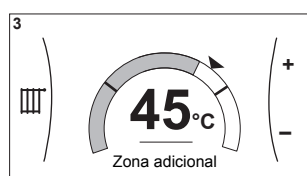

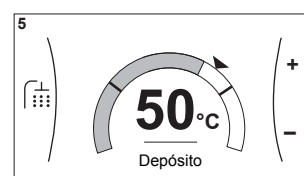

[5] Ecrã da temperatura do depósito

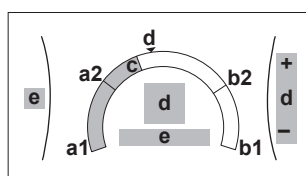

Explicação



Ações possíveis neste ecrã	
	Percorra a lista do submenu.
	Aceda ao submenu.
	Ajuste e aplique automaticamente a temperatura desejada.

Item	Descrição	
Limite de temperatura mínima	a1	Fixado pela unidade
	a2	Impedido pelo instalador
Limite de temperatura máxima	b1	Fixado pela unidade
	b2	Impedido pelo instalador
Temperatura atual	c	Medido pela unidade
Temperatura desejada	d	Rode o seletor direito para aumentar/diminuir.
Submenu	e	Rode ou pressione o seletor esquerdo para aceder ao submenu.

5.3.4 Ecrã detalhado com valores

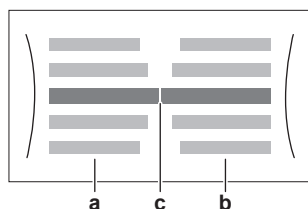

Exemplo:

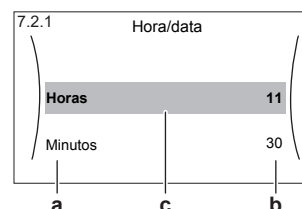

- a** Regulações
- b** Valores
- c** Regulação e valor seleccionados

Ações possíveis neste ecrã	
⏪ ● ○ ○ ○ ○	Percorra a lista de regulações.
○ ○ ○ ● ○ ⏩	Alter o valor.
○ ○ ○ ⏩	Avance para a regulação seguinte.
⏩ ○ ○ ○ ○	Confirme as alterações e prossiga.

5.4 ATIVAR ou DESATIVAR funções

5.4.1 Indicação visual

Algumas funções da unidade podem ser ativadas ou desativadas independentemente. Se uma função está desativada, o ícone de temperatura correspondente no ecrã inicial fica esbatido.

Funcionamento no modo de aquecimento/arrefecimento ambiente

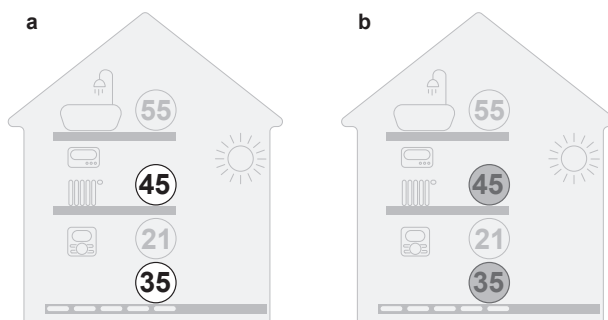

- a** Funcionamento de arrefecimento/aquecimento ambiente ATIVADO
b Funcionamento de arrefecimento/aquecimento ambiente DESATIVADO

Funcionamento de aquecimento do depósito

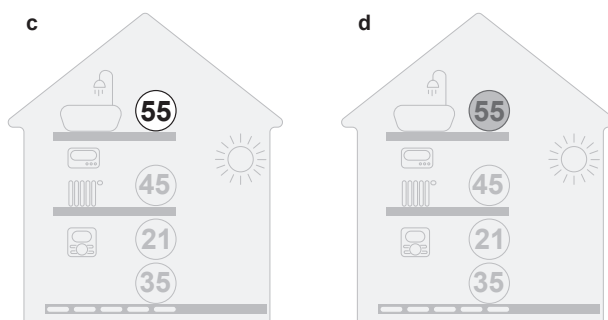

- c** Funcionamento de aquecimento do depósito ATIVADO
d Funcionamento de aquecimento do depósito DESATIVADO

5.4.2 Para ATIVAR ou DESATIVAR

Funcionamento no modo de aquecimento/arrefecimento ambiente





AVISO

Proteção contra congelamento da divisão. Mesmo que DESATIVE o funcionamento de aquecimento/arrefecimento ambiente ([C.2]: **Funcionamento > Arrefecimento/Aquecimento ambiente**), o funcionamento da proteção contra congelamento da divisão, se ativado, pode ainda assim ativar. Contudo, a proteção NÃO é garantida para o controlo da temperatura de saída de água e o controlo por termóstato de divisão externo.

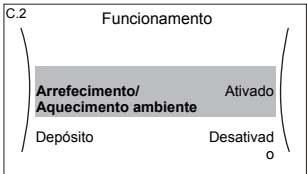

AVISO

Prevenção de congelamento das canalizações de água. Mesmo que DESATIVE o funcionamento de aquecimento/arrefecimento ambiente ([C.2]: **Funcionamento > Arrefecimento/Aquecimento ambiente**), a prevenção de congelamento das canalizações de água, se ativada, permanece ativa.

<p>1</p>	<p>Aceda a [C.2]: Funcionamento > Arrefecimento/Aquecimento ambiente.</p> 	
<p>2</p>	<p>Selecione Ativado ou Desativado.</p>	

Funcionamento de aquecimento do depósito

**AVISO**

Modo de desinfeção. Mesmo que DESATIVE o funcionamento de aquecimento do depósito ([C.3]: Funcionamento > Depósito), o modo de desinfeção permanece ativo. No entanto, se o DESATIVAR durante uma desinfeção, ocorre um erro AH.

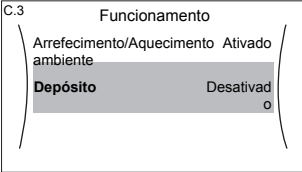
1	Aceda a [C.3]: Funcionamento > Depósito.	
		
2	Selecione Ativado ou Desativado.	

5.5 Ler informações

Para ler informações

1	Aceda a [8]: Informações.	
---	---------------------------	--

Possíveis informações de leitura

No menu...	Pode ler...
[8.1] Dados energéticos	Energia produzida, eletricidade consumida e gás consumido
[8.2] Histórico de avarias	Histórico de avarias
[8.3] Informação do concessionário	Número de contacto/helpdesk
[8.4] Sensores	Temperatura de saída de água (se aplicável), ambiente, do depósito, da água quente sanitária e do exterior
[8.5] Atuadores	Modo/estado de cada atuador Exemplo: Circulador de água quente sanitária ATIVADO/DESATIVADO
[8.6] Modos de funcionamento	Modo de funcionamento atual Exemplo: Modo de descongelamento/retorno de óleo
[8.7] Sobre	Informações acerca da versão do sistema
[8.8] Estado da ligação	Informações sobre o estado da ligação da unidade, do termóstato da divisão e do adaptador de LAN.
[8.9] Horas de funcion.	Horas de funcionamento de componentes específicos do sistema

5.6 Controlo de aquecimento/arrefecimento ambiente

5.6.1 Acerca do controlo de aquecimento/arrefecimento ambiente

O controlo do aquecimento/arrefecimento ambiente é, geralmente, constituído pelas seguintes etapas:

- 1 Definir o modo de climatização
- 2 Controlar a temperatura

Dependendo da disposição do sistema e da configuração do instalador, pode utilizar um controlo de temperatura diferente:

- Controlo com termóstato ambiente
- Controlo da temperatura de saída da água
- Controlo com termóstato ambiente externo



5.6.2 Definir o modo de climatização

Acerca dos modos de climatização

A sua unidade pode ser um modelo com aquecimento ou aquecimento/arrefecimento:

- Se a sua unidade for um modelo com aquecimento, esta pode aquecer uma divisão.
- Se a sua unidade for um modelo com aquecimento/arrefecimento, esta pode aquecer e arrefecer uma divisão. Tem de indicar ao sistema o modo de funcionamento a utilizar.

Para determinar se está instalado um modelo de bomba de calor de aquecimento/arrefecimento



1	Aceda a [4]: Arrefecimento/Aquecimento ambiente.	
2	Verifique se [4.1] Modo de funcionamento aparece na lista e é editável. Em caso afirmativo, está instalado um modelo de bomba de calor de aquecimento/arrefecimento.	

Para indicar ao sistema o modo de climatização a utilizar, pode:

Pode...	Localização
Verificar o modo de climatização que está a ser utilizado atualmente.	Ecrã inicial
Definir o modo de climatização permanentemente.	Menu principal
Restringir a comutação automática de acordo com um programa mensal.	

Para verificar qual é o modo de climatização que está a ser utilizado no momento

O modo de climatização é apresentado no ecrã inicial:



- Quando a unidade está no modo de aquecimento, aparece o ícone .
- Quando a unidade está no modo de arrefecimento, aparece o ícone .

O indicador de estado mostra se a unidade está a funcionar:

- Quando a unidade não está a funcionar, o indicador de estado mostra uma pulsação azul com intervalos de aproximadamente 5 segundos.





- Quanto a unidade está a funcionar, o indicador de estado está sempre aceso a azul.

Para definir o modo de climatização

1	Aceda a [4.1]: Arrefecimento/Aquecimento ambiente > Modo de funcionamento	
2	Selecione uma das opções seguintes: <ul style="list-style-type: none"> ▪ Aquecimento: apenas o modo de aquecimento ▪ Arrefecimento: apenas o modo de arrefecimento ▪ Automático: O modo de funcionamento muda automaticamente entre aquecimento e arrefecimento com base na temperatura exterior. Restrito por mês de acordo com o Programa do modo de funcionamento [4.2]. 	

Restringir a comutação automática de acordo com um programa

Condições: Regula o modo de climatização para Automático.

1	Aceda a [4.2]: Arrefecimento/Aquecimento ambiente > Programa do modo de funcionamento.	
2	Selecione um mês.	
3	Para cada mês, selecione uma opção: <ul style="list-style-type: none"> ▪ Reversível: Não impedido ▪ Apenas aquecimento: Impedido ▪ Apenas arrefecimento: Impedido 	
4	Confirme as alterações.	

Exemplo: Restrições à comutação

Quando	Restrição
Durante as estações frias. Exemplo: Outubro, Novembro, Dezembro, Janeiro, Fevereiro e Março.	Apenas aquecimento
Durante a estação quente. Exemplo: Junho, Julho e Agosto.	Apenas arrefecimento
Nos meses intermédios. Exemplo: Abril, Maio e Setembro.	Reversível

5.6.3 Para determinar que controlo de temperatura está a utilizar

Para determinar que controlo de temperatura está a utilizar (método 1)

Verifique a tabela de regulações do instalador preenchida pelo instalador.

Para ver qual é o controlo de temperatura que está a ser utilizado (método 2)

O ecrã inicial mostra-lhe qual é o controlo de temperatura que está a ser utilizado.

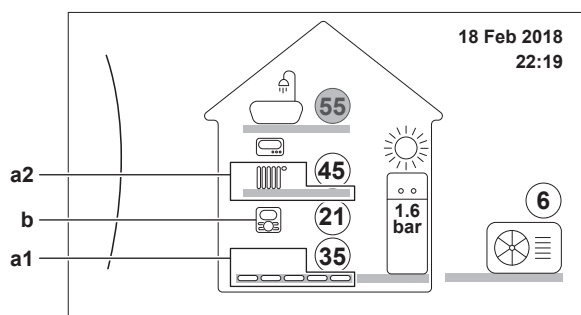

- a1** Emissor de calor da zona principal (neste exemplo **Piso radiante**)
a2 Emissor de calor da zona adicional (neste exemplo **Radiador**). Se não for exibido qualquer ícone, não existe uma zona adicional.
b Tipo de termostato ambiente da zona principal:

Se b=...	Em seguida, o controlo da temperatura é...	
	Zona principal	Zona adicional (se existente)
	Controlo com termostato da divisão	Controlo com termostato de divisão externo
	Controlo com termostato de divisão externo	
Sem ícone	Controlo da temperatura de saída de água	Controlo da temperatura de saída de água

5.6.4 Para alterar a temperatura ambiente desejada

Durante o controlo da temperatura ambiente, pode utilizar o ecrã do ponto de regulação da temperatura ambiente para consultar e ajustar a temperatura ambiente desejada.



1	Aceda a [1]: Divisão . 	
2	Ajustar a temperatura ambiente desejada. a Temperatura ambiente real b Temperatura ambiente desejada	

Se a programação estiver ativa após uma alteração da temperatura ambiente desejada

- A temperatura permanece inalterada desde que não exista uma ação programada.
- A temperatura ambiente desejada volta ao valor programado quando ocorrer uma ação programada.

Pode evitar o comportamento programado se desativar (temporariamente) o programa.

Para desativar o programa da temperatura ambiente

1	Aceda a [1.1]: Divisão > Programa.	
2	Selecione Não.	



5.6.5 Para alterar a temperatura de saída de água desejada



INFORMAÇÕES

A água que sai é a água que é enviada para os emissores de calor. A temperatura de saída de água desejada é definida pelo seu instalador em conformidade com o tipo de emissor de calor. Ajuste as regulações de temperatura de saída da água apenas em caso de problemas.

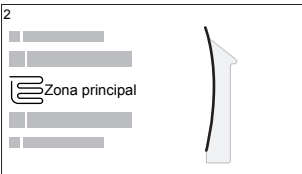
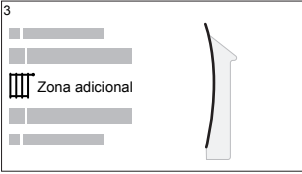
Pode utilizar o ecrã do ponto de regulação da temperatura de saída de água para consultar e ajustar a temperatura de saída de água desejada.

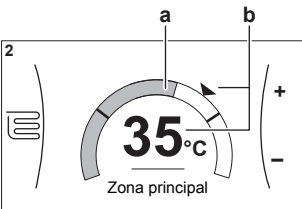
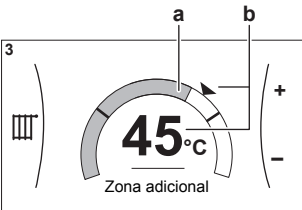
1	Aceda a [2]: Zona principal ou [3]: Zona adicional.	
	 	
2	Ajustar a temperatura de saída de água desejada.	
	  <p>a Temperatura de saída de água real b Temperatura de saída de água desejada</p>	



Se a programação estiver ativa após uma alteração da temperatura de saída de água desejada

- A temperatura permanece inalterada desde que não exista uma ação programada.

- A temperatura de saída de água desejada volta ao valor programado quando ocorrer uma ação programada.

Pode evitar o comportamento programado se desativar (temporariamente) o programa.

Para desativar o programa da temperatura de saída de água

1	Aceda a uma das opções seguintes: <ul style="list-style-type: none"> ▪ [2.1]: Zona principal > Programa ▪ [3.1]: Zona adicional > Programa 	
2	Selecione Não.	

Para ativar o funcionamento dependente do clima para a temperatura de saída de água

Consulte "5.9.4 Utilizar curvas dependentes do clima" [▶ 49].

5.7 Controlo da água quente sanitária

5.7.1 Acerca do controlo da água quente sanitária

Dependendo do modo do depósito de AQS (regulação do instalador), o controlo da água quente sanitária pode ser:

- Apenas reaquecer
- Programa + reaquecer
- Apenas programa



AVISO

A programação de permissão da resistência eléctrica do depósito é utilizada para restringir ou permitir o funcionamento da resistência eléctrica do depósito com base num programa semanal. Conselho: Para evitar uma função de desinfecção mal sucedida, deixe a resistência eléctrica do depósito funcionar (segundo o programa semanal) durante um mínimo de 4 horas, a partir do arranque programado da desinfecção. Se a resistência eléctrica do depósito estiver restrita durante a desinfecção, esta função NÃO será bem sucedida e será gerado o aviso AH aplicável.



INFORMAÇÕES

Se aparecer um código de erro AH e não tiver ocorrido qualquer interrupção da função de desinfecção devido a utilização de torneiras de água quente sanitária, recomendamos as seguintes ações:

- Quando está selecionado o modo **Apenas reaquecer** ou **Programa + reaquecer**, recomenda-se a programação do arranque da função de desinfecção para, pelo menos, 4 horas após a hora a que se espera a última utilização de torneiras de água quente sanitária. Este arranque pode ser configurado pelas regulações do instalador (função de desinfecção).
- Quando está selecionado o modo **Apenas programa**, recomenda-se a programação de uma ação **Económico** para 3 horas antes do arranque programado da função de desinfecção, para pré-aquecer o depósito.

Quando o funcionamento dependente do clima é utilizado para o depósito, a temperatura do depósito é determinada automaticamente pela temperatura exterior. Para obter mais informações, consulte "5.9 Curva dependente do clima" [▶ 46].

Para ver qual é o modo de água quente sanitária que está a utilizar (método 1)

Verifique a tabela de regulações do instalador preenchida pelo instalador.

Para ver qual é o modo de água quente sanitária que está a utilizar (método 2)

1	Aceda a [5]: Depósito.	
2	Verifique quais são os ícones que estão visíveis:	
[5.1]	Funcionamento em modo potente	
[5.2]	Temperatura desejada em modo conforto	
[5.3]	Temperatura desejada em modo económico	
[5.4]	Temperatura desejada em modo reaquecer	
[5.5]	Programa	

Se for apresentada a indicação...	O modo do depósito de AQS =...
Apenas [5.1] Funcionamento em modo potente	Apenas reaquecer
Todos os itens estão visíveis, exceto [5.4] Temperatura desejada em modo reaquecer	Apenas programa
Todos os itens estão visíveis, incluindo [5.4] Temperatura desejada em modo reaquecer	Programa + reaquecer

5.7.2 Modo Reaquecer

No modo de reaquecimento, o depósito de AQS aquece continuamente até atingir a temperatura indicada na página inicial (exemplo: 50°C) quando a temperatura descer abaixo e um determinado valor.

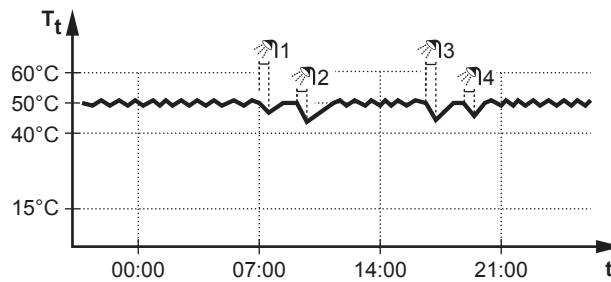

T_t Temperatura do depósito de AQS
 t Hora



INFORMAÇÕES

Risco de falta de capacidade de aquecimento ambiente para o depósito de água quente sanitária sem a resistência elétrica do depósito interna: no caso de funcionamento frequente de água quente sanitária, ocorrerá a interrupção frequente e prolongada do aquecimento/arrefecimento ambiente quando selecionar o seguinte:

Depósito > Modo de aquecimento > Apenas reaquecer.



INFORMAÇÕES

Quando o modo do depósito de AQS é reaquecer, o risco de um problema de conforto e de falta de capacidade é significativo. No caso de operações frequentes de reaquecimento, a função de aquecimento/arrefecimento ambiente é regularmente interrompida.

5.7.3 Modo programado

No modo programado, o depósito de AQS produz água quente de acordo com uma programação. O melhor momento para o depósito produzir água quente é durante a noite, porque a solicitação de aquecimento ambiente é inferior.

Exemplo:

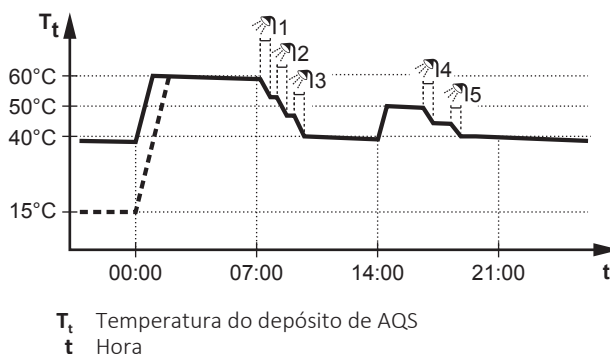

- Inicialmente, a temperatura do depósito de AQS é a mesma que a temperatura da água sanitária que entra no depósito de AQS (exemplo: **15°C**).
- Às 00:00, o depósito de AQS está programado para aquecer a água para um valor predefinido (exemplo: **Conforto = 60°C**).
- Durante a manhã, consome água quente e a temperatura do depósito de AQS diminui.
- Às 14:00, o depósito de AQS está programado para aquecer a água para um valor predefinido (exemplo: **Económico = 50°C**). Existe novamente água quente disponível.
- Durante a tarde e o início da noite, consome novamente água quente e a temperatura do depósito de AQS volta a diminuir.
- Às 00:00 do dia seguinte, o ciclo repete-se.

5.7.4 Modo Reaquecer + programado



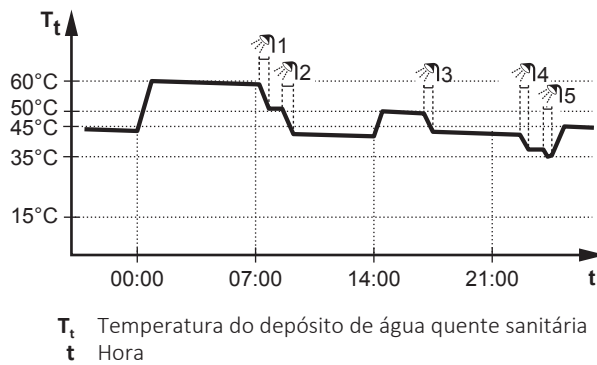

No modo de programado + reaquecimento, o controlo da água quente sanitária é o mesmo que no modo programado. No entanto, quando a temperatura do depósito de AQS diminui para um valor inferior ao valor predefinido (=temperatura de reaquecimento do depósito – valor da histerese; exemplo: 35°C), o depósito de AQS aquece até atingir o ponto de regulação de reaquecimento (exemplo: 45°C). Tal assegura que está sempre disponível uma quantidade mínima de água quente.

Exemplo:

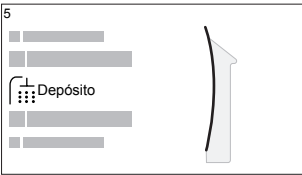

5.7.5 Para alterar a temperatura da água quente sanitária

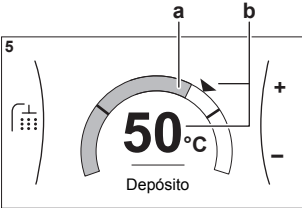
No modo **Apenas reaquecer**, pode utilizar o ecrã do ponto de regulação da temperatura do depósito para ver e ajustar a temperatura da água quente sanitária.

1	<p>Aceda a [5]: Depósito.</p> 	
2	<p>Ajuste a temperatura da água quente sanitária.</p>  <p>a Temperatura real da água quente sanitária b Temperatura desejada da água quente sanitária</p>	

Nos outros modos, pode ver o ecrã do ponto de regulação e não pode alterá-lo. Mas pode alterar as regulações de **Temperatura desejada em modo conforto** [5.2], **Temperatura desejada em modo económico** [5.3] e **Temperatura desejada em modo reaquecer** [5.4].

Quando o funcionamento dependente do clima é utilizado para o depósito, a temperatura do depósito é determinada automaticamente pela temperatura exterior. Para obter mais informações, consulte "[5.9 Curva dependente do clima](#)" [▶ 46].

5.7.6 Utilizar o modo potente de AQS

Acerca do funcionamento potente

O **Funcionamento em modo potente** permite que a água quente sanitária seja aquecida pelo aquecedor de reserva ou pela resistência elétrica do depósito. Utilize este modo nos dias que ocorrer mais utilização de água quente do que habitualmente.

Para verificar se o funcionamento potente está ativo

Se  estiver visível no ecrã inicial, o funcionamento potente está ativo.

Ative ou desative **Funcionamento em modo potente** do seguinte modo:

1	Aceda a [5.1]: Depósito > Funcionamento em modo potente	
2	Selecione Desativado ou Ativado para o funcionamento potente.	

Exemplo de utilização: **Necessita imediatamente de mais água quente**

Está na seguinte situação:

- Já consumiu a maior parte da sua água quente sanitária.
- Não pode aguardar pela próxima ação programada para aquecer o depósito de água quente sanitária.

Então ativa o funcionamento potente. O depósito de água quente sanitária começa a aquecer a água até à temperatura de **Conforto**.



INFORMAÇÕES

Quando o funcionamento potente está ativo, o risco de aquecimento/arrefecimento ambiente e de problemas de conforto por falta de capacidade é significativo. Em caso de operação frequente de água quente sanitária, ocorrerão interrupções de aquecimento/arrefecimento ambiente longas e frequentes.

5.8 Valores predefinidos e programações

5.8.1 Utilizar valores predefinidos

Acerca dos valores predefinidos

É possível predefinir valores para algumas regulações do sistema. Só terá de definir estes valores uma vez e depois poderá reutilizá-los noutros ecrãs, como o ecrã da programação. Se pretender alterar o valor noutra ocasião, apenas terá de o fazer num ecrã.

Valores predefinidos possíveis

Pode definir os seguintes valores predefinidos definidos pelo utilizador:

Valor predefinido		Onde é utilizado
Temperaturas do depósito em [5] Depósito Restrição: Apenas aplicável se estiver presente um depósito de AQS.	[5.2] Temperatura desejada em modo conforto	Pode utilizar estes valores predefinidos em [5.5] Programa (ecrã de programa semanal para o depósito de AQS) se o modo de depósito de AQS for um dos seguintes: <ul style="list-style-type: none"> ▪ Apenas programa ▪ Programa + reaquecer
	[5.3] Temperatura desejada em modo económico	
	[5.4] Temperatura desejada em modo reaquecer	O software utiliza este valor predefinido se o modo de AQS for Programa + reaquecer .

Valor predefinido		Onde é utilizado
Preços da eletricidade em [7.5] Definições de utilizador > Preço da eletricidade Restrição: Apenas aplicável se a opção Bivalente for ativada pelo instalador.	[7.5.1] Alta	Pode utilizar estes valores predefinidos em [7.5.4] Programa (ecrã de programa semanal para os preços da energia). Consulte " 5.8.4 Regular os preços da energia " [▶ 44].
	[7.5.2] Média	
	[7.5.3] Reduzida	

Adicionalmente aos valores predefinidos definidos pelo utilizador, o sistema também contém alguns valores predefinidos definidos pelo sistema que pode utilizar ao programar programas.

Exemplo: Em [7.4.2] **Definições de utilizador** > **Silencioso** > **Programa** (programa semanal para quando a unidade tiver de utilizar um determinado nível do modo silencioso), pode utilizar os seguintes valores predefinidos definidos pelo sistema: **Silencioso/Mais silencioso/O mais silencioso**.

5.8.2 Utilizar e definir programações





Acerca dos programas

Dependendo da disposição do sistema e da configuração efetuada pelo instalador, podem estar disponíveis programas (predefinidos e/ou definidos pelo utilizador) para vários controlos.

Pode...	Consulte...
Definir se um controlo específico necessita de atuar de acordo com um programa.	" Ecrã de ativação " em " Possíveis programas " [▶ 37]
Selecionar o programa que pretende utilizar em cada momento para um controlo específico. O sistema contém alguns programas predefinidos. Pode:	
Consultar qual o programa que está selecionado no momento.	" Programa/Controlo " em " Possíveis programas " [▶ 37]
Selecione outro programa, se necessário.	" Para seleccionar que programação pretende utilizar de momento " [▶ 36]
Definir os seus próprios programas se os predefinidos não forem satisfatórios. As ações que pode programar são específicas de cada controlo.	<ul style="list-style-type: none"> ▪ "Ações possíveis" em "Possíveis programas" [▶ 37] ▪ "5.8.3 Ecrã do programa: exemplo" [▶ 40]

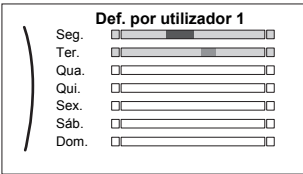
Para seleccionar que programação pretende utilizar de momento

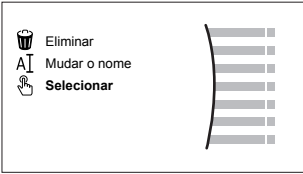
1	<p>Aceda ao programa para o controlo específico.</p> <p>Consulte "Programa/Controlo" em "Possíveis programas" [▶ 37].</p> <p>Exemplo: No caso do programa para a temperatura ambiente desejada no modo de aquecimento, aceda a [1.2] Divisão > Programa de aquecimento.</p>	
----------	--	--

2	Seleccione o nome do programa atual. 	
3	Seleccione Selecionar . 	
4	Seleccione a programação que pretende utilizar de momento.	

Possíveis programas

A tabela contém a informação seguinte:

- Programa/Controlo:** Esta coluna mostra onde pode consultar o programa selecionado no momento para o controlo específico. Se necessário, pode:
 - Selecionar outro programa. Consulte "[Para seleccionar que programação pretende utilizar de momento](#)" [▶ 36].
 - Programar o seu próprio programa. Consulte "[5.8.3 Ecrã do programa: exemplo](#)" [▶ 40].
- Programas predefinidos:** número de programas predefinidos disponíveis no sistema para o controlo específico. Se necessário, pode programar o seu próprio programa.
- Ecrã de ativação:** Para a maioria dos controlos, um programa apenas é eficaz caso tenha ativado no respetivo ecrã de ativação correspondente. Esta entrada mostra onde deve ativá-lo.
- Ações possíveis:** ações que pode utilizar ao programar um programa. Na maioria dos programas, pode programar até 6 ações por dia.

Programa/Controlo	Descrição
[1.2] Divisão > Programa de aquecimento Programa para a temperatura ambiente desejada no modo de aquecimento.	Programas predefinidos: 3 Ecrã de ativação: [1.1] Programa Ações possíveis: Temperaturas dentro do intervalo.
[1.3] Divisão > Programa de arrefecimento Programa para a temperatura ambiente desejada no modo de arrefecimento.	Programas predefinidos: 1 Ecrã de ativação: [1.1] Programa Ações possíveis: Temperaturas dentro do intervalo.

Programa/Controlo	Descrição
<p>[2.2] Zona principal > Programa de aquecimento</p> <p>Programa para a temperatura de saída de água desejada para a zona principal no modo de aquecimento.</p>	<p>Programas predefinidos: 3</p> <p>Ecrã de ativação: [2.1] Programa</p> <p>Ações possíveis:</p> <ul style="list-style-type: none"> ▪ No caso de dependente das condições climatéricas: mudar as temperaturas dentro do intervalo. ▪ Caso contrário: Temperaturas dentro do intervalo
<p>[2.3] Zona principal > Programa de arrefecimento</p> <p>Programa para a temperatura de saída de água desejada para a zona principal no modo de arrefecimento.</p>	<p>Programas predefinidos: 1</p> <p>Ecrã de ativação: [2.1] Programa</p> <p>Ações possíveis:</p> <ul style="list-style-type: none"> ▪ No caso de dependente das condições climatéricas: mudar as temperaturas dentro do intervalo. ▪ Caso contrário: Temperaturas dentro do intervalo
<p>[3.2] Zona adicional > Programa de aquecimento</p> <p>Programa para quando o sistema tiver permissão para aquecer a zona adicional no modo de aquecimento.</p>	<p>Programas predefinidos: 1</p> <p>Ecrã de ativação: [3.1] Programa</p> <p>Ações possíveis:</p> <ul style="list-style-type: none"> ▪ Desativado: Quando o sistema NÃO tiver permissão para aquecer a zona adicional. ▪ Ativado: Quando o sistema tiver permissão para aquecer a zona adicional.
<p>[3.3] Zona adicional > Programa de arrefecimento</p> <p>Programa para quando o sistema tiver permissão para arrefecer a zona adicional no modo de arrefecimento.</p>	<p>Programas predefinidos: 1</p> <p>Ecrã de ativação: [3.1] Programa</p> <p>Ações possíveis:</p> <ul style="list-style-type: none"> ▪ Desativado: Quando o sistema NÃO tiver permissão para arrefecer a zona adicional. ▪ Ativado: Quando o sistema tiver permissão para arrefecer a zona adicional.
<p>[4.2] Arrefecimento/ Aquecimento ambiente > Programa do modo de funcionamento</p> <p>Programa (por mês) para quando utilizar a unidade no modo de aquecimento e no modo de arrefecimento.</p>	<p>Consulte "Para definir o modo de climatização" [▶ 28].</p>

Programa/Controlo	Descrição
<p>[5.5] Depósito > Programa</p> <p>Programa para a temperatura do depósito da água quente sanitária para as suas necessidades normais de água quente sanitária.</p>	<p>Programas predefinidos: 1</p> <p>Ecrã de ativação: Não aplicável. Este programa é ativado automaticamente se o modo de AQS for um dos seguintes:</p> <ul style="list-style-type: none"> ▪ Apenas programa ▪ Programa + reaquecer <p>Ações possíveis:</p> <ul style="list-style-type: none"> ▪ Conforto: Quando começar a aquecer o depósito para o valor predefinido definido pelo utilizador [5.2] Temperatura desejada em modo conforto. ▪ Económico: Quando começar a aquecer o depósito para o valor predefinido definido pelo utilizador [5.3] Temperatura desejada em modo económico. ▪ Parar: Quando parar de aquecer o depósito, mesmo que a temperatura do depósito desejada ainda não tenha sido atingida. <p>Nota: No modo Programa + reaquecer, o sistema também tem em consideração o valor predefinido definido pelo utilizador [5.4] Temperatura desejada em modo reaquecer.</p>
<p>[7.4.2] Definições de utilizador > Silencioso > Programa</p> <p>Programa para quando a unidade tiver de utilizar um determinado nível do modo silencioso.</p>	<p>Programas predefinidos: 1</p> <p>Ecrã de ativação: [7.4.1] Operação (apenas disponível para os instaladores).</p> <p>Ações possíveis: pode utilizar os seguintes valores predefinidos definidos pelo sistema:</p> <ul style="list-style-type: none"> ▪ Silencioso ▪ Mais silencioso ▪ O mais silencioso <p>Consulte "Acerca do modo de baixo ruído" [▶ 52].</p>
<p>[7.5.4] Definições de utilizador > Preço da eletricidade > Programa</p> <p>Programa para quando uma determinada tarifa de eletricidade for válida.</p>	<p>Programas predefinidos: 1</p> <p>Ecrã de ativação: Não aplicável</p> <p>Ações possíveis: pode utilizar os seguintes valores predefinidos definidos pelo sistema:</p> <ul style="list-style-type: none"> ▪ Alta ▪ Média ▪ Reduzida <p>Consulte "5.8.4 Regular os preços da energia" [▶ 44].</p>

Programa/Controlo	Descrição
<p>Restrição: Apenas disponível para os instaladores.</p> <p>[9.4.2] Definições de instalador > Resistência elétrica do depósito > Programa de permissão do BSH</p>	<p>Programas predefinidos: 1</p> <p>Ecrã de ativação: Não aplicável</p> <p>Ações possíveis: pode programar 2 ações por dia.</p> <ul style="list-style-type: none"> ▪ Desativado: O funcionamento da resistência elétrica do depósito NÃO é permitido. ▪ Ativado: O funcionamento da resistência elétrica do depósito é permitido.

5.8.3 Ecrã do programa: exemplo

Este exemplo mostra como regular um programa de temperatura ambiente no modo de aquecimento para a zona principal.



INFORMAÇÕES

Os procedimentos para programar outros programas são semelhantes.

Para definir a programação: vista geral

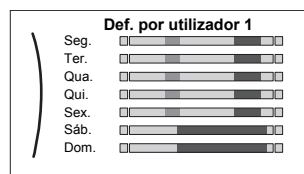

Exemplo: Pretende programar o seguinte programa:







Pré-requisito: O programa de temperatura ambiente só está disponível se o controlo com termóstato da divisão estiver ativo. Se o controlo de temperatura de saída de água estiver ativo pode, em vez disso, programar o programa da zona principal.

- 1 Aceda ao programa.
- 2 (opcional) Limpe o conteúdo do programa de toda a semana ou o conteúdo de uma programação diária selecionada.
- 3 Programe o programa para **Segunda-feira**.
- 4 Copie o programa para os restantes dias da semana.
- 5 Programe o programa para **Sábado** e copie-o para **Domingo**.
- 6 Atribua um nome ao programa.



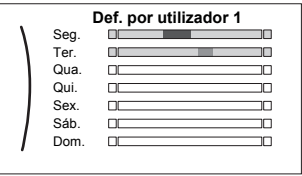

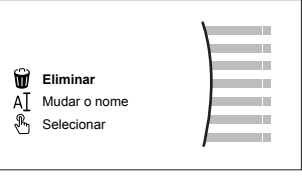
Aceda ao programa

1	Aceda a [1.1]: Divisão > Programa.	
2	Regule a programação para Sim.	
3	Aceda a [1.2]: Divisão > Programa de aquecimento.	



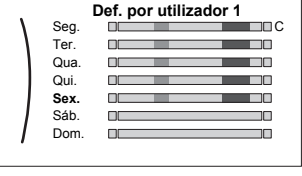

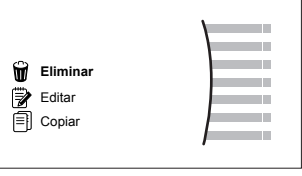
Para apagar o conteúdo da programação semanal

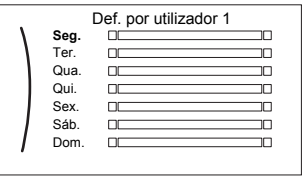

1	Seleccione o nome do programa atual. 	
2	Seleccione Eliminar . 	
3	Seleccione OK para confirmar.	

Para apagar o conteúdo de uma programação diária

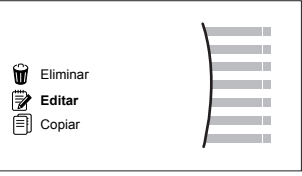



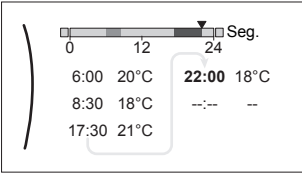

1	Seleccione o dia do qual pretende apagar o conteúdo. Por exemplo Sexta-feira 	
2	Seleccione Eliminar . 	
3	Seleccione OK para confirmar.	

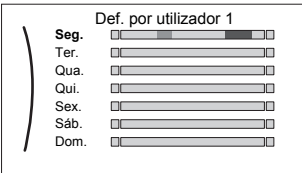

Para programar o programa para Segunda-feira

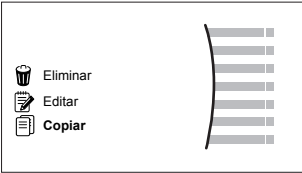
1	Seleccione Segunda-feira . 	
2	Seleccione Editar . 	

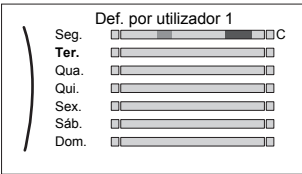



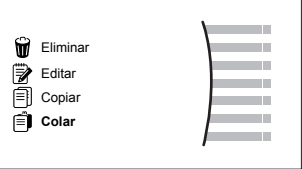
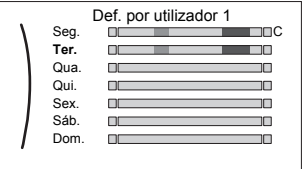

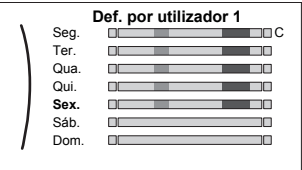

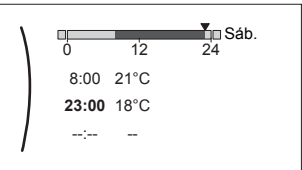

<p>3</p>	<p>Utilize o seletor esquerdo para selecionar uma entrada e editá-la com o seletor direito. Pode programar até 6 ações por dia. Na barra, uma temperatura alta apresenta uma cor mais escura do que uma temperatura baixa.</p>  <p>Nota: Para apagar uma ação, regule a respetiva hora como a hora da ação anterior.</p>	
<p>4</p>	<p>Confirme as alterações.</p> <p>Resultado: O programa para Segunda-feira é definido. O valor da última ação é válido até à ação programada seguinte. Neste exemplo, segunda-feira é o primeiro dia que programou. Assim, a última ação programada é válida até à primeira ação da segunda-feira seguinte.</p>	

Para copiar o programa para os restantes dias da semana





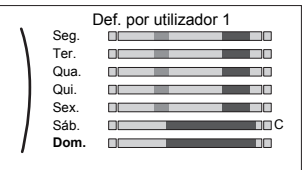

<p>1</p>	<p>Selecione Segunda-feira.</p> 	
<p>2</p>	<p>Selecione Copiar.</p>  <p>Resultado: Junto do dia copiado é exibido "C".</p>	
<p>3</p>	<p>Selecione Terça-feira.</p> 	

4	<p>Selecione Colar.</p>  <p>Resultado:</p> 	
5	<p>Repita esta ação para todos os restantes dias da semana.</p> 	—

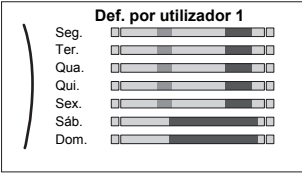
Para programar o programa para Sábado e copiá-lo para Domingo

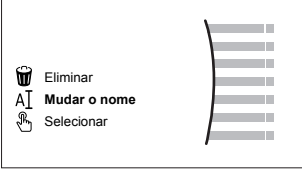
1	Selecione Sábado .	
2	Selecione Editar .	
3	<p>Utilize o seletor esquerdo para selecionar uma entrada e editá-la com o seletor direito.</p> 	 
4	Confirme as alterações.	
5	Selecione Sábado .	
6	Selecione Copiar .	
7	Selecione Domingo .	
8	<p>Selecione Colar.</p> <p>Resultado:</p> 	

Para mudar o nome do programa

1	Selecione o nome do programa atual. 	
2	Selecione Mudar o nome . 	
3	(opcional) Para eliminar o nome do programa atual, procure na lista de caracteres até ← ser exibido e, em seguida, pressione para remover o carácter anterior. Repita para cada carácter do nome do programa.	
4	Para atribuir um nome ao programa atual, procure na lista de caracteres e confirme o carácter selecionado. O nome do programa pode conter até 15 caracteres.	
5	Confirme o nome novo.	



INFORMAÇÕES

Os nomes de alguns programas não podem ser alterados.

Exemplo de utilização: Trabalha num sistema de 3 turnos

Se trabalha num sistema de 3 turnos, pode fazer o seguinte:

- 1 Programar 3 programas de temperatura ambiente e atribuir-lhes nomes adequados. **Exemplo:** Turno da Manhã, Turno da Tarde e Turno da Noite
- 2 Selecciona a programação que pretende utilizar de momento.

5.8.4 Regular os preços da energia



O sistema permite definir os seguintes preços de energia:

- um preço fixo para o gás
- 3 níveis de preço da eletricidade
- um temporizador semanal para os preços da eletricidade.

Exemplo: Como definir os preços da energia na interface de utilizador?

Preço	Valor na estrutura de navegação
Combustível: 5,3 cêntimos/kWh	[7.6]=5,3
Eletricidade: 12 cêntimos/kWh	[7.5.1]=12

Para definir o preço do gás

1	Aceda a [7.6]: Definições de utilizador > Preço do gás .	
2	Selecione o preço correto do gás.	

3	Confirme as alterações.	
----------	-------------------------	--

**INFORMAÇÕES**

Preços entre 0,00~990 unidade monetária/kWh (com 2 valores significativos).

Para definir o preço da electricidade

1	Aceda a [7.5.1]/[7.5.2]/[7.5.3]: Definições de utilizador > Preço da eletricidade > Alta/Média/Reduzida.	
2	Selecione o preço correto da eletricidade.	
3	Confirme as alterações.	
4	Repita estes passos para os três preços da eletricidade.	—

**INFORMAÇÕES**

Preços entre 0,00~990 unidade monetária/kWh (com 2 valores significativos).

**INFORMAÇÕES**Se não for regulada qualquer programação, o **Alta** para **Preço da eletricidade** é tido em conta.**Para definir o temporizador do preço da electricidade**

1	Aceda a [7.5.4]: Definições de utilizador > Preço da eletricidade > Programa.	
2	Programe a seleção no ecrã de programa. Pode introduzir os preços de eletricidade Alta , Média e Reduzida praticados pelo seu fornecedor de eletricidade.	—
3	Confirme as alterações.	

**INFORMAÇÕES**Os valores correspondem aos valores de preço de eletricidade **Alta**, **Média** e **Reduzida** introduzidos anteriormente. Se não for definida qualquer programação, o preço da eletricidade **Alta** é tido em conta.**Sobre os preços da energia em caso de incentivo por kWh de energia renovável**

Ao regular os preços da energia, pode ser tido conta um incentivo. Apesar de ser possível um aumento do custo de funcionamento, o custo de operação total tendo em conta o reembolso será otimizado.

**AVISO**

Certifique-se de que modifica a regulação dos preços da energia no final do período do incentivo.

Para regular os preços do gás em caso de incentivo por kWh de energia renovável

Calcule o valor do preço do gás com a seguinte fórmula:

- Preço real do gás+(Incentivo/kWh×0,9)

Para ver o procedimento de introdução do preço do gás, consulte "[Para definir o preço do gás](#)" [▶ 44].

Para regular os preços da electricidade em caso de incentivo por kWh de energia renovável

Calcule o valor do preço da eletricidade com a seguinte fórmula:

- Preço real da eletricidade+Incentivo/kWh

Para ver o procedimento de introdução do preço da eletricidade, consulte "[Para definir o preço da electricidade](#)" [▶ 45].

Exemplo

Este é um exemplo e os preços e/ou valores utilizados neste exemplo NÃO são precisos.

Dados	Preço/kWh
Preço do gás	4,08
Preço da eletricidade	12,49
Incentivo de calor renovável por kWh	5

Cálculo do preço do gás

Preço do gás=Preço real do gás+(Incentivo/kWh×0,9)

Preço do gás=4,08+(5×0,9)

Preço do gás=8,58

Cálculo do preço da eletricidade

Preço da eletricidade=Preço real da eletricidade+Incentivo/kWh

Preço da eletricidade=12,49+5

Preço da eletricidade=17,49

Preço	Valor na estrutura de navegação
Gás: 4,08 /kWh	[7.6]=8,6
Eletricidade: 12,49 /kWh	[7.5.1]=17

5.9 Curva dependente do clima

5.9.1 O que é uma curva dependente do clima?

Operação dependente do clima

A unidade funciona "dependente do clima" se a temperatura de saída de água desejada ou do depósito for determinada automaticamente pela temperatura exterior. Como tal, está ligada ao sensor de temperatura na parede norte do edifício. Se a temperatura exterior descer ou aumentar, a unidade compensa instantaneamente. Assim, a unidade não tem de aguardar retorno por parte do termóstato para aumentar ou diminuir a temperatura de saída de água ou do depósito. Devido ao facto de reagir mais rapidamente, evita aumentos e descidas acentuados da temperatura do interior e da temperatura da água nos pontos de torneiras.

Vantagem

A operação dependente do clima reduz o consumo de energia.

Curva dependente do clima

De modo a poder compensar diferenças na temperatura, a unidade recorre à respetiva curva dependente das condições climatéricas. Esta curva define o grau da temperatura do depósito ou da saída de água em diferentes temperaturas exteriores. Devido ao facto do gradiente da curva depender das circunstâncias locais, tais como o clima e o isolamento da habitação, a curva pode ser ajustada por um instalador ou utilizador.

Tipos de curva dependente das condições climatéricas

Existem 2 tipos de curvas dependentes do clima:

- Curva de 2 pontos
- Curva com desvio de gradiente

O tipo de curva que utiliza para efetuar ajustes depende da sua preferência pessoal. Consulte "[5.9.4 Utilizar curvas dependentes do clima](#)" [▶ 49].

Disponibilidade

A curva dependente das condições climatéricas está disponível para:

- Zona principal - aquecimento
- Zona principal - arrefecimento
- Zona adicional - aquecimento
- Zona adicional - arrefecimento
- Depósito (apenas disponível para os instaladores)



INFORMAÇÕES

Para operar dependente do clima, configure corretamente o ponto de regulação da zona principal, da zona adicional ou do depósito. Consulte "[5.9.4 Utilizar curvas dependentes do clima](#)" [▶ 49].

5.9.2 Curva de 2 pontos

Defina a curva dependente das condições climatéricas com estes dois pontos de regulação:

- Ponto de regulação (X1, Y2)
- Ponto de regulação (X2, Y1)

Exemplo

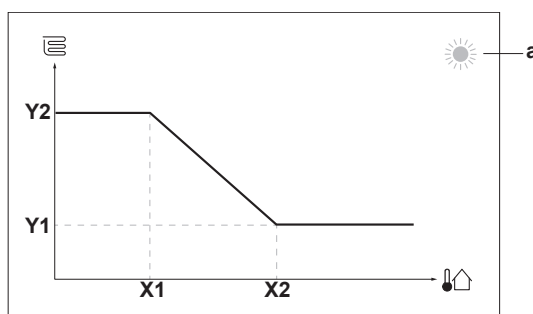

Item	Descrição
a	Zona dependente do clima selecionada: <ul style="list-style-type: none"> ☀️: aquecimento da zona principal ou zona adicional ❄️: arrefecimento da zona principal ou zona adicional 🚿: água quente sanitária
X1, X2	Exemplos de temperatura ambiente exterior
Y1, Y2	Exemplos de temperatura do depósito ou temperatura de saída de água desejada. O ícone corresponde ao emissor de calor para essa zona: <ul style="list-style-type: none"> 🛋️: aquecimento por piso radiante 📄: unidade ventilo-convetora 🔥: radiador 🚿: depósito de água quente sanitária
Ações possíveis neste ecrã	
🕒⋯○	Verifique as temperaturas.
○⋯●	Altere a temperatura.
○⋯🏠	Avance para a temperatura seguinte.
🏠⋯○	Confirme as alterações e prossiga.

5.9.3 Curva com desvio de gradiente

Gradiente e desvio

Defina a curva dependente das condições climatéricas através do respetivo gradiente e desvio:

- Altere o **gradiente** para aumentar ou diminuir de forma diferente a temperatura de saída da água para diferentes temperaturas ambiente. Por exemplo, se a temperatura de saída de água for boa em geral, mas demasiado fria em temperaturas ambiente baixas, aumente o gradiente de modo que a temperatura de saída de água seja progressivamente mais aquecida em temperaturas ambiente progressivamente mais baixas.
- Altere o **desvio** para aumentar ou diminuir uniformemente a temperatura de saída da água para diferentes temperaturas ambiente. Por exemplo, se a temperatura de saída de água estiver sempre muito fria em temperaturas ambiente diferentes, mude o desvio para aumentar uniformemente a temperatura de saída de água para todas as temperaturas ambiente.

Exemplos

Curva dependente das condições climatéricas quando o gradiente é selecionado:

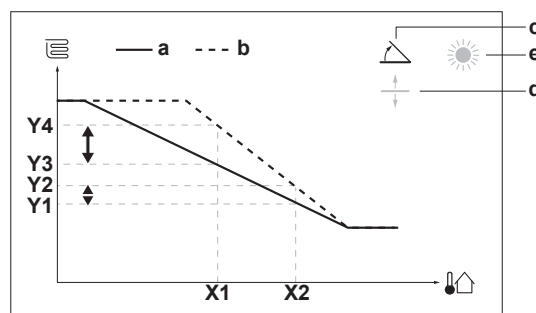

Curva dependente das condições climatéricas quando o desvio é selecionado:

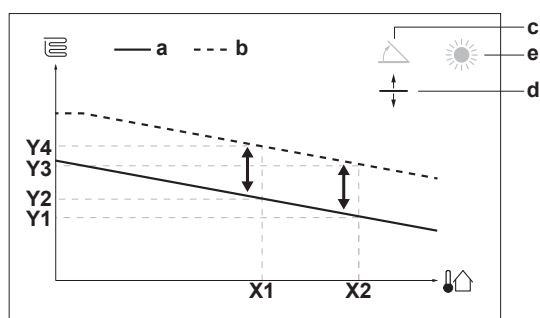

Item	Descrição
a	Curva dependente do clima antes das alterações.
b	Curva dependente do clima após as alterações (como exemplo): <ul style="list-style-type: none"> ▪ Quando o gradiente for alterado, a nova temperatura preferida em X1 é desigualmente superior à temperatura preferida em X2. ▪ Quando o desvio for alterado, a nova temperatura preferida em X1 é igualmente superior à temperatura preferida em X2.
c	Gradiente
d	Desvio
e	Zona dependente do clima selecionada: <ul style="list-style-type: none"> ▪ ☀: aquecimento da zona principal ou zona adicional ▪ ❄: arrefecimento da zona principal ou zona adicional ▪ 🚿: água quente sanitária
X1, X2	Exemplos de temperatura ambiente exterior
Y1, Y2, Y3, Y4	Exemplos de temperatura do depósito ou temperatura de saída de água desejada. O ícone corresponde ao emissor de calor para essa zona: <ul style="list-style-type: none"> ▪ 🏠: aquecimento por piso radiante ▪ 🌀: unidade ventilador-convetora ▪ 🏠: radiador ▪ 🚿: depósito de água quente sanitária

Ações possíveis neste ecrã	
🔍⋯⋯○	Selecione o gradiente ou o desvio.
○⋯⋯🔍	Aumente ou diminua o gradiente/desvio.
○⋯⋯👉	Quando o gradiente estiver selecionado: regule o gradiente e avance para o desvio. Quando o desvio estiver selecionado: regule o desvio.
👉⋯⋯○	Confirme as alterações e regresso ao submenu.

5.9.4 Utilizar curvas dependentes do clima

Configure as curvas dependentes do clima do seguinte modo:

Para definir o modo do ponto de regulação

Para utilizar a curva dependente das condições climatéricas, tem de definir o modo do ponto de regulação correto:

Aceda ao modo do ponto de regulação...	Defina o modo do ponto de regulação para...
Zona principal – aquecimento	
[2.4] Zona principal > Modo de regulação	Aquecimento DC, arrefecimento fixo OU Dependente do clima
Zona principal – arrefecimento	
[2.4] Zona principal > Modo de regulação	Dependente do clima
Zona adicional – aquecimento	
[3.4] Zona adicional > Modo de regulação	Aquecimento DC, arrefecimento fixo OU Dependente do clima
Zona adicional – arrefecimento	
[3.4] Zona adicional > Modo de regulação	Dependente do clima
Depósito	
[5.B] Depósito > Modo de regulação	Restrição: Apenas disponível para os instaladores. Dependente do clima

Para alterar o tipos de curva dependente das condições climatéricas

Para alterar o tipo para todas as zonas (principal + adicional) e para o depósito, aceda a [2.E] Zona principal > Tipo de curva DC.

Também é possível visualizar qual o tipo que está selecionado via:

- [3.C] Zona adicional > Tipo de curva DC
- [5.E] Depósito > Tipo de curva DC

Restrição: Apenas disponível para os instaladores.

Para alterar a curva dependente das condições climatéricas

Zona	Aceda a...
Zona principal – aquecimento	[2.5] Zona principal > Curva de aquecimento DC
Zona principal – arrefecimento	[2.6] Zona principal > Curva de arrefecimento DC
Zona adicional – aquecimento	[3.5] Zona adicional > Curva de aquecimento DC
Zona adicional – arrefecimento	[3.6] Zona adicional > Curva de arrefecimento DC
Depósito	Restrição: Apenas disponível para os instaladores. [5.C] Depósito > Curva DC

**INFORMAÇÕES****Pontos de regulação máximo e mínimo**

Não pode configurar a curva com temperaturas superiores ou inferiores aos pontos de regulação máximo e mínimo para essa zona ou para o depósito. Quando o ponto de regulação máximo ou mínimo é atingido, a curva atenua.

Para acertar a curva dependente das condições climatéricas: curva com desvio de gradiente

A tabela seguinte descreve como acertar a curva dependente das condições climatéricas de uma zona ou depósito:

Sente...		Acerto com gradiente e desvio:	
Com temperaturas exteriores normais...	Com temperaturas exteriores baixas...	Gradiente	Desvio
OK	Frio	↑	—
OK	Calor	↓	—
Frio	OK	↓	↑
Frio	Frio	—	↑
Frio	Calor	↓	↑
Calor	OK	↑	↓
Calor	Frio	↑	↓
Calor	Calor	—	↓

Para acertar a curva dependente das condições climatéricas: curva de 2 pontos

A tabela seguinte descreve como acertar a curva dependente das condições climatéricas de uma zona ou depósito:

Sente...		Acerto com pontos de regulação:			
Com temperaturas exteriores normais...	Com temperaturas exteriores baixas...	Y2 ^(a)	Y1 ^(a)	X1 ^(a)	X2 ^(a)
OK	Frio	↑	—	↑	—
OK	Calor	↓	—	↓	—
Frio	OK	—	↑	—	↑
Frio	Frio	↑	↑	↑	↑
Frio	Calor	↓	↑	↓	↑
Calor	OK	—	↓	—	↓
Calor	Frio	↑	↓	↑	↓
Calor	Calor	↓	↓	↓	↓

^(a) Consulte "5.9.2 Curva de 2 pontos" [▶ 47].

5.10 Outras funcionalidades

5.10.1 Para configurar a data e a hora

1	Aceda a [7.2] Definições de utilizador > Hora/data.	
----------	---	---

5.10.2 Utilizar o modo de baixo ruído

Acerca do modo de baixo ruído

Pode utilizar o modo de baixo ruído para diminuir o som da unidade de exterior. No entanto, tal também diminui a capacidade de aquecimento/arrefecimento do sistema. Existem diversos níveis do modo de baixo ruído.

O instalador pode:

- Desativar completamente o modo de baixo ruído
- Ativar manualmente um nível do modo de baixo ruído
- Permitir que o utilizador programe um programa de modo de baixo ruído

Caso seja permitido pelo instalador, o utilizador pode programar um programa de modo de baixo ruído.



INFORMAÇÕES

Se a temperatura exterior for abaixo de zero, NÃO recomendamos a utilização do nível de baixo ruído.

Para verificar se o modo de baixo ruído está activo

Se  estiver visível no ecrã inicial, o modo silencioso está ativo.

Definir uma programação do modo de baixo ruído

Restrição: Apenas possível se tiver sido ativada pelo instalador.

1	Aceda a [7.4.2]: Definições de utilizador > Silencioso > Programa.	
2	<p>Programe o programa.</p> <p>Ações possíveis: pode utilizar os seguintes valores predefinidos definidos pelo sistema:</p> <ul style="list-style-type: none"> ▪ Silencioso ▪ Mais silencioso ▪ O mais silencioso <p>Para mais informações sobre a programação, consulte "5.8.2 Utilizar e definir programações" [▶ 36].</p>	—

5.10.3 Utilizar o modo de férias

Acerca do modo de férias

Durante as suas férias, pode utilizar o modo de férias para divergir dos seus programas normais sem ter de os alterar. Quando o modo de férias está ativo, o funcionamento de aquecimento/arrefecimento ambiente e o funcionamento de água quente sanitária estão desativados. A proteção contra congelamento da divisão e o funcionamento anti-legionella continuam ativos.

Fluxo de trabalho adicional









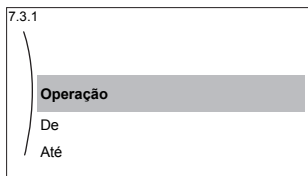

A utilização do modo de férias consiste, geralmente, nas seguintes etapas:

- 1 Definir a data de início e a data de fim das férias.
- 2 Ativar o modo de férias.

Para verificar se o modo de férias está activado e/ou a funcionar

Se  estiver visível no ecrã inicial, o modo de férias está ativo.

Configuras as férias

1	Ative o modo de férias.	—
	<ul style="list-style-type: none"> ▪ Aceda a [7.3.1]: Definições de utilizador > Férias > Operação. 	
	<ul style="list-style-type: none"> ▪ Selecione Ativado. 	
2	Defina o primeiro dia das férias.	—
	<ul style="list-style-type: none"> ▪ Aceda a [7.3.2]: De. 	
	<ul style="list-style-type: none"> ▪ Selecione uma data. 	 
	<ul style="list-style-type: none"> ▪ Confirme as alterações. 	
3	Defina o último dia das férias.	—
	<ul style="list-style-type: none"> ▪ Aceda a [7.3.3]: Até. 	
	<ul style="list-style-type: none"> ▪ Selecione uma data. 	 
	<ul style="list-style-type: none"> ▪ Confirme as alterações. 	

5.10.4 Utilização da WLAN



INFORMAÇÕES

Restrição: As regulações da WLAN apenas são visíveis quando um módulo WLAN estiver instalado.

Sobre o módulo WLAN

O módulo LAN sem fios liga o sistema de bomba de calor à internet. Como utilizador pode então controlar o sistema de bomba de calor através da aplicação Daikin Residential Controller.

Esta necessita dos seguintes componentes:

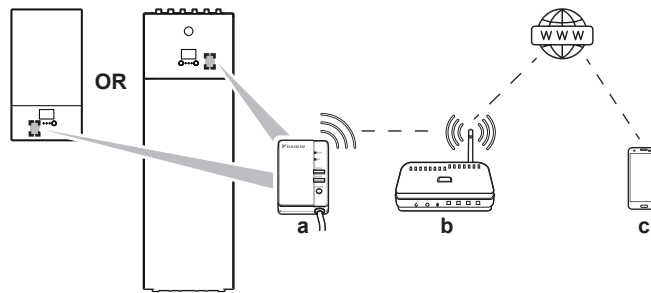

a	Módulo WLAN	O módulo WLAN tem de ser instalado por um instalador na unidade de interior (no interior do painel frontal).
b	Router	Fornecimento local.
c	Smartphone + aplicação	A aplicação Daikin Residential Controller tem de ser instalada no smartphone do utilizador. Consulte: http://www.onlinecontroller.daikineurope.com/



Configuração

Para configurar a aplicação Daikin Residential Controller, siga as instruções na aplicação. Enquanto efetua este procedimento, as seguintes ações e informações são necessárias na interface de utilizador da unidade de interior:

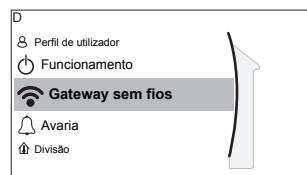

[D] Gateway sem fios

- [D.1] Modo
- [D.2] WPS
- [D.3] Reiniciar
- [D.4] Informação do dispositivo

[D.1] **Modo:** ATIVE o modo AP (= módulo WLAN ativo como ponto de acesso):

1	Aceda a [D.1]: Gateway sem fios > Modo.	
2	No ecrã Ativar modo AP , seleccione Sim.	

[D.2] **WPS:** Ligue o módulo WLAN a um router:

1	Aceda a [D.2]: Gateway sem fios > WPS.	
2	No ecrã Ligar à rede doméstica , seleccione OK.	

[D.3] **Reiniciar:** Reponha o módulo WLAN:

1	Aceda a [D.3]: Gateway sem fios > Reiniciar.	
2	No ecrã Reiniciar o gateway , seleccione OK.	

[D.4] **Informação do dispositivo:** Consulte as informações sobre o módulo WLAN:

1	Aceda a [D.4]: Gateway sem fios > Informação do dispositivo.	
2	Consulte SSID, Endereço MAC e Número de série.	

**INFORMAÇÕES**

Restrição: As definições da WLAN só estão visíveis quando um cartucho WLAN estiver inserido na interface de utilizador.

Sobre o cartucho WLAN

O cartucho WLAN liga o sistema à internet. Como utilizador pode então controlar o sistema através da aplicação Daikin Residential Controller.

Esta necessita dos seguintes componentes:

a	Cartucho WLAN	O cartucho WLAN tem de estar inserido na interface de utilizador.
b	Router	Fornecimento local.
c	Smartphone + aplicação	A aplicação Daikin Residential Controller tem de ser instalada no smartphone do utilizador. Consulte: http://www.onlinecontroller.daikineurope.com/

**Configuração**

Para configurar a aplicação Daikin Residential Controller, siga as instruções na aplicação. Enquanto efetua este procedimento, as seguintes ações e informações são necessárias na interface de utilizador:

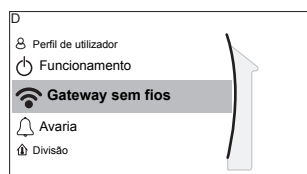
**[D] Gateway sem fios**

[D.1] Modo

[D.2] Reiniciar

[D.3] WPS

[D.4] Remover da cloud

[D.5] Ligação da rede doméstica

[D.6] Ligação à nuvem

[D.1] **Modo:** ATIVE o modo AP (= adaptador WLAN ativo como ponto de acesso):

1	Aceda a [D.1]: Gateway sem fios > Modo .	
2	No ecrã Ativar modo AP , seleccione Sim .	

[D.2] **Reiniciar:** reinicialize o cartucho WLAN:

1	Aceda a [D.2]: Gateway sem fios > Reiniciar .	
2	No ecrã Reiniciar o gateway , seleccione OK .	



[D.3] **WPS:** Ligue o cartucho WLAN ao router:

**INFORMAÇÕES**



Apenas pode utilizar esta função caso seja suportada pela versão do software da WLAN e pela versão do software da aplicação Daikin Residential Controller.

1	Aceda a [D.3]: Gateway sem fios > WPS .	
2	No ecrã WPS , seleccione Sim .	



[D.4] **Remover da cloud:** Remova o cartucho WLAN da nuvem:

1	Aceda a [D.4]: Gateway sem fios > Remover da cloud.	
2	No ecrã Remover da cloud , selecione Sim .	

[D.5] **Ligação da rede doméstica:** Consulte o estado da ligação à rede doméstica:

1	Aceda a [D.5]: Gateway sem fios > Ligação da rede doméstica.	
2	Consulte o estado da ligação: <ul style="list-style-type: none"> ▪ Desligado de [WLAN_SSID] ▪ Conectado a [WLAN_SSID] 	

[D.6] **Ligação à nuvem:** Consulte o estado da ligação à nuvem:

1	Aceda a [D.6]: Gateway sem fios > Ligação à nuvem.	
2	Consulte o estado da ligação: <ul style="list-style-type: none"> ▪ Não conectado ▪ Conectado 	

6 Dicas de poupança de energia

Dicas acerca da temperatura ambiente

- Certifique-se de que a temperatura ambiente desejada NUNCA está demasiado alta (no modo de aquecimento) nem demasiado baixa (no modo de arrefecimento), mas SEMPRE de acordo com as suas necessidades reais. Cada grau poupado representa uma poupança de 6% nas despesas de aquecimento/arrefecimento.
- NÃO aumente/diminua a temperatura ambiente desejada para acelerar o aquecimento/arrefecimento ambiente. O espaço NÃO irá aquecer/arrefecer mais rápido.
- Quando a sua disposição do sistema possuir emissores de calor lentos (exemplo: aquecimento por piso radiante), evite uma grande variação da temperatura ambiente desejada e NÃO deixe a temperatura ambiente diminuir/aumentar demasiado. Demorará mais tempo e energia para aquecer/arrefecer novamente a divisão.
- Utilize uma programação semanal para as necessidades normais de aquecimento ou arrefecimento ambiente. Se for necessário, pode evitar facilmente a programação:
 - Para períodos mais curtos: pode anular a temperatura ambiente programada até à ação programada seguinte. **Exemplo:** Quando der uma festa ou quando sair durante algumas horas.
 - Para períodos mais longos: Pode utilizar o modo de férias.

Dicas acerca da temperatura de saída da água

- No modo de aquecimento, uma temperatura de saída de água desejada mais baixa resulta num consumo energético mais baixo e num melhor desempenho. No arrefecimento, verifica-se o oposto.
- Regule a temperatura de saída da água desejada em conformidade com o tipo de emissor de calor. **Exemplo:** O aquecimento por baixo do piso foi concebido para uma temperatura de saída da água inferior à dos radiadores e convectores das bombas de calor.

Dicas acerca da temperatura do depósito de AQS

- Utilize uma programação semanal para as suas necessidades normais de água quente sanitária (APENAS no modo programado).
 - Programe para aquecer o depósito de AQS para um valor predefinido (**Conforto** = temperatura do depósito de AQS superior) durante a noite, porque nessa altura, a exigência de aquecimento ambiente é menor.
 - Se aquecer o depósito de AQS uma vez à noite NÃO for suficiente, programe para aquecer adicionalmente o depósito de AQS para um valor predefinido (**Económico** = temperatura do depósito de AQS mais baixa) durante o dia.
- Certifique-se de que a temperatura do depósito de AQS NÃO é demasiado elevada. **Exemplo:** Após a instalação, reduza a temperatura do depósito de AQS diariamente em 1°C e verifique se ainda tem água quente suficiente.
- Programe para ATIVAR o circulador de água quente sanitária APENAS durante períodos do dia em que seja necessária água quente imediata. **Exemplo:** De manhã e ao início da noite.

7 Manutenção e assistência

7.1 Visão geral: Manutenção e assistência

O instalador tem de realizar uma manutenção anual. Pode encontrar o número de contacto/helpdesk através da interface de utilizador.

1	Aceda a [8.3]: Informações > Informação do concessionário.	
----------	--	---

Como utilizador final, tem de:

- Mantenha a área à volta da unidade limpa.
- Manter a interface de utilizador limpa com um pano húmido e suave. NÃO utilize quaisquer detergentes.
- Verifique regularmente se a pressão da água é superior a 1 bar.

Refrigerante

Este produto contém gases fluorados com efeito de estufa. NÃO liberte gases para a atmosfera.

Tipo de refrigerante: R32

Valor potencial de aquecimento global (GWP): 675



AVISO

A legislação aplicável sobre **gases de efeito de estufa fluorados** requer que a carga de refrigerante da unidade seja indicada em peso e em equivalente CO₂.

Fórmula para calcular a quantidade em toneladas de equivalente CO₂: Valor GWP do refrigerante x carga total de refrigerante [em kg] / 1000

Para obter mais informações, contacte o seu instalador.



ADVERTÊNCIA: MATERIAL INFLAMÁVEL

O refrigerante contido nesta unidade é ligeiramente inflamável.



AVISO

- NÃO fure nem queime os componentes do ciclo do refrigerante.
- NÃO utilize materiais de limpeza nem meios para acelerar o processo de descongelamento que não tenham sido recomendados pelo fabricante.
- Tenha em atenção que o refrigerante contido no sistema não tem odor.



AVISO

O refrigerante contido na unidade é ligeiramente inflamável, mas, normalmente, NÃO ocorrem fugas. Se houver fuga de refrigerante para o ar da divisão, o contacto com a chama de um maçarico, de um aquecedor ou de um fogão pode causar um incêndio ou produzir um gás perigoso.

Desligue todos os dispositivos de aquecimento que usem combustíveis, ventile a divisão e contacte o fornecedor da unidade.

NÃO volte a utilizar a unidade, até um técnico lhe assegurar que a zona onde se verificou a fuga foi reparada.

8 Resolução de problemas



Contacto

Relativamente aos sintomas apresentados abaixo, pode tentar resolver o problema por si próprio. Relativamente a qualquer outro problema, contacte o seu instalador. Pode encontrar o número de contacto/helpdesk através da interface de utilizador.

1	Aceda a [8.3]: Informações > Informação do concessionário.	
----------	--	---

8.1 Para exibir o texto de ajuda no caso de uma avaria

No caso de uma avaria, é exibido o seguinte no ecrã inicial, dependendo da gravidade:

- : Erro
- : Avaria

Pode obter uma descrição breve e detalhada da avaria, do seguinte modo:

1	Pressione o seletor esquerdo para abrir o menu principal e aceda a Avaria . Resultado: Uma descrição breve do erro e o código do erro são exibidos no ecrã.	
2	Pressione ? no ecrã de erro. Resultado: Uma descrição detalhada do erro é exibida no ecrã.	?

8.2 Para verificar o histórico de anomalias

Condições: O nível de permissão do utilizador está definido para utilizador final avançado.

1	Aceda a [8.2]: Informações > Histórico de avarias.	
----------	--	---

Verá a lista das anomalias mais recentes.

8.3 Sintoma: Sente que está muito frio (calor) na sua sala de estar

Causa possível	Ação corretiva
A temperatura ambiente desejada é demasiado baixa (alta).	<p>Aumente (diminua) a temperatura ambiente desejada. Consulte "5.6.4 Para alterar a temperatura ambiente desejada" [▶ 29].</p> <p>Se o problema se repetir diariamente, efectue uma das seguintes operações:</p> <ul style="list-style-type: none"> ▪ Aumente (diminua) o valor predefinido da temperatura ambiente. Consulte "5.8.1 Utilizar valores predefinidos" [▶ 35]. ▪ Ajuste a programação da temperatura ambiente. Consulte "5.8.2 Utilizar e definir programações" [▶ 36] e "5.8.3 Ecrã do programa: exemplo" [▶ 40].
Não é possível alcançar a temperatura ambiente desejada.	Aumente a temperatura de saída da água desejada em conformidade com o tipo de emissor de calor. Consulte "5.6.5 Para alterar a temperatura de saída de água desejada" [▶ 30].
A curva dependente do clima está regulada incorretamente.	Ajuste a curva dependente do clima. Consulte "5.9 Curva dependente do clima" [▶ 46].

8.4 Sintoma: A água na torneira está muito fria

Causa possível	Ação corretiva
Ficou sem água quente sanitária devido a um consumo excecionalmente elevado.	Se necessitar imediatamente de água quente sanitária, ative o Funcionamento em modo potente do depósito de AQS. No entanto, tal consome energia extra. Consulte "5.7.6 Utilizar o modo potente de AQS" [▶ 34].
A temperatura do depósito de AQS desejada é demasiado baixa.	Se os problemas se repetirem diariamente, efetue uma das seguintes operações: <ul style="list-style-type: none"> ▪ Aumente o valor predefinido da temperatura do depósito de AQS. Consulte "5.8.1 Utilizar valores predefinidos" [▶ 35]. ▪ Ajuste a programação da temperatura do depósito de AQS. Exemplo: Programe para aquecer adicionalmente o depósito de AQS para um valor predefinido (Temperatura desejada em modo económico = temperatura do depósito inferior) durante o dia. Consulte "5.8.2 Utilizar e definir programações" [▶ 36] e "5.8.3 Ecrã do programa: exemplo" [▶ 40].

8.5 Sintoma: Falha da bomba de calor



Quando a bomba de calor não funcionar, o aquecedor de reserva e/ou a resistência elétrica do depósito podem servir de aquecedor de emergência. Este assume então a carga térmica quer automaticamente, quer através de interação manual.

- Quando **Emergência** está regulada para **Automático** e ocorre uma falha da bomba de calor:
 - Para ETVH/X: o aquecedor de reserva assume automaticamente a produção de água quente sanitária e o aquecimento ambiente.
 - Para ETBH/X: o aquecedor de reserva assume automaticamente a carga térmica e a resistência elétrica do depósito no depósito opcional assume a produção de água quente sanitária.
- Quando **Emergência** estiver regulada para **Manual** e ocorrer uma falha da bomba de calor, o aquecimento da água quente sanitária e o aquecimento ambiente param.

Para recuperá-lo manualmente através da interface de utilizador, aceda ao ecrã de menu principal **Avaria** e confirme se o aquecedor de reserva e/ou a resistência elétrica do depósito podem assumir a carga térmica ou não.

- Em alternativa, quando **Emergência** estiver definida para:
 - **SH auto reduzido/DHW ativado**: o aquecimento ambiente é reduzido mas a água quente sanitária continua disponível.
 - **SH auto reduzido/DHW desativado**: o aquecimento ambiente é reduzido e a água quente sanitária NÃO está disponível.
 - **SH auto normal/DHW desativado**: o aquecimento ambiente funciona normalmente mas a água quente sanitária NÃO está disponível.

De forma semelhante ao modo **Manual**, a unidade pode assumir a carga total com o aquecedor de reserva e/ou a resistência elétrica do depósito se o utilizador fizer a ativação correspondente através do ecrã do menu principal **Avaria**.

Quando a bomba de calor falhar,  ou  será apresentado na interface de utilizador.



Causa possível	Ação corretiva
A bomba de calor está danificada.	Consulte " 8.1 Para exibir o texto de ajuda no caso de uma avaria " [▶ 59].



INFORMAÇÕES



Quando o aquecedor de reserva ou a resistência elétrica do depósito assumir a carga térmica, o consumo de eletricidade será consideravelmente superior.

8.6 Sintoma: O sistema emite sons de gorgolejar após a ativação

Causa possível	Ação corretiva
Há ar no interior do sistema.	Purgue o ar do sistema. ^(a)
Equilíbrio hidráulico incorreto.	A executar pelo instalador: <ol style="list-style-type: none"> 1 Realize o equilíbrio hidráulico para garantir que o fluxo seja distribuído corretamente entre os emissores. 2 Se o equilíbrio hidráulico não for suficiente, altere as definições de limitação da bomba ([9-0D] e [9-0E], se aplicável).
Várias avarias.	Verifique se  ou  é exibido no ecrã inicial da interface de utilizador. Consulte " 8.1 Para exibir o texto de ajuda no caso de uma avaria " [▶ 59] para obter mais informações sobre a anomalia.

^(a) Recomendamos que purgue o ar com a função de purga de ar da unidade (a efetuar pelo instalador). Se purgar o ar dos coletores ou emissores de calor, tenha atenção ao seguinte:

**AVISO**

Purgar o ar dos coletores ou emissores de calor. Antes de purgar o ar dos coletores ou emissores de calor, verifique se  ou  é exibido no ecrã inicial da interface de utilizador.

- Se não, pode purgar o ar imediatamente.
- Se sim, certifique-se de que a divisão na qual pretende purgar o ar é suficientemente ventilada. **Razão:** O líquido de refrigeração pode entrar para o circuito de água e depois para a divisão quando purga o ar dos coletores ou emissores de calor.

9 Relocalização

9.1 Visão geral: Relocalização

Contacte o seu instalador se pretender deslocar partes do seu sistema. Pode encontrar o número de contacto/helpdesk através da interface de utilizador.

1	Aceda a [8.3]: Informações > Informação do concessionário.	
----------	--	---

10 Eliminação

**AVISO**

NÃO tente desmontar pessoalmente o sistema: a desmontagem do sistema e o tratamento do refrigerante, do óleo e de outros componentes DEVEM ser efectuados de acordo com a legislação aplicável. As unidades DEVEM ser processadas numa estação de tratamento especializada, para reutilização, reciclagem e/ou recuperação.

11 Glossário

AQS = Água quente sanitária

Água quente utilizada, em qualquer tipo de edifício, para fins domésticos.

LWT = Temperatura de saída da água

Temperatura da água na saída de água da unidade.

Representante

Distribuidor de vendas para o produto.

Instalador autorizado

Pessoa com aptidões técnicas, qualificada para instalar o produto.

Utilizador

Proprietário do produto e/ou que o utiliza.

Legislação aplicável

Todas as directivas, leis, regulamentos e/ou códigos internacionais, europeus, nacionais e locais que são relevantes e aplicáveis a um determinado produto ou domínio.

Empresa de assistência

Empresa qualificada que pode realizar ou coordenar as intervenções técnicas necessárias para o produto.

Manual de instalação

Manual de instruções especificado para um determinado produto ou aplicação, que explica como instalar, configurar e efectuar a manutenção.

Manual de operação

Manual de instruções especificado para um determinado produto ou aplicação, que explica como o(a) operar.

Acessórios

Etiquetas, manuais, folhas de informações e equipamentos que são entregues com o produto e que têm de ser instalados de acordo com as instruções na documentação fornecida.

Equipamento opcional

Equipamento fabricado ou aprovado pela Daikin que pode ser combinado com o produto, de acordo com as instruções na documentação fornecida.

Fornecimento local

Equipamento NÃO fabricado pela Daikin que pode ser combinado com o produto, de acordo com as instruções na documentação fornecida.

12 Regulações do instalador: Tabelas a serem preenchidas pelo instalador

12.1 Assistente de configuração

Ajuste		Preencher...
Sistema		
	Tipo de unidade de interior (apenas de leitura)	
	Tipo de aquecedor de reserva [9.3.1] (apenas de leitura)	
	Água quente sanitária [9.2.1]	
	Emergência [9.5]	
	Número de zonas [4.4]	
	Sistema abastecido de glicol (verificar a regulação local [E-0D])	
	Capacidade da resistência elétrica do depósito [9.4.1] (se aplicável)	
Aquecedor de reserva		
	Tensão [9.3.2]	
	Configuração [9.3.3]	
	Capacidade do nível 1 [9.3.4]	
	Capacidade do nível 2 adicional [9.3.5] (se aplicável)	
Zona principal		
	Tipo de emissor [2.7]	
	Modo de controlo [2.9]	
	Modo de regulação [2.4]	
	Programa [2.1]	
	Tipo de curva DC [2.E]	
Zona adicional (apenas se [4.4]=1, duas zonas)		
	Tipo de emissor [3.7]	
	Modo de controlo (apenas de leitura) [3.9]	
	Modo de regulação [3.4]	
	Programa [3.1]	
	Tipo de curva DC [3.C] (apenas de leitura)	
Depósito (se aplicável)		

Ajuste		Preencher...
	Modo de aquecimento [5.6]	
	Temperatura desejada em modo conforto [5.2]	
	Temperatura desejada em modo económico [5.3]	
	Temperatura desejada em modo reaquecer [5.4]	
	Modo de regulação [5.B]	
	Tipo de curva DC [5.E] (apenas de leitura)	

12.2 Menu de configurações

Ajuste		Preencher...
Zona principal		
	Tipo de termostato [2.A]	
Zona adicional (se aplicável)		
	Tipo de termostato [3.A]	
Informações		
	Informação do concessionário [8.3]	

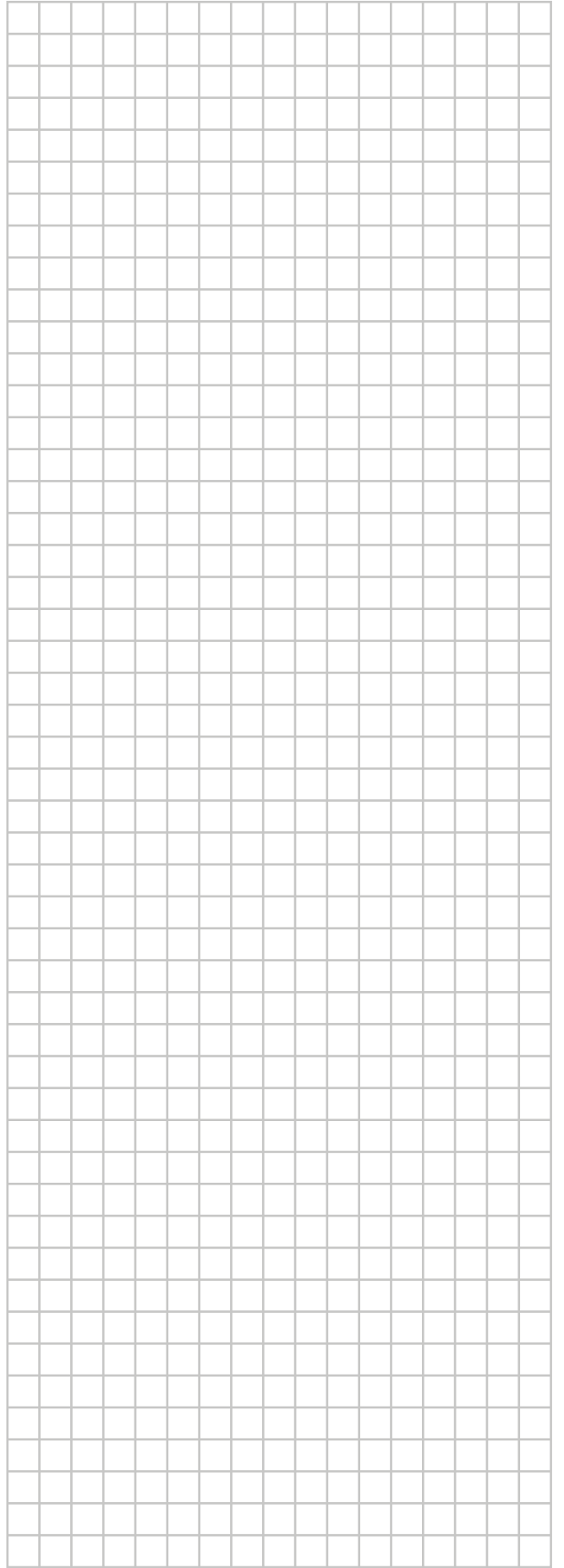
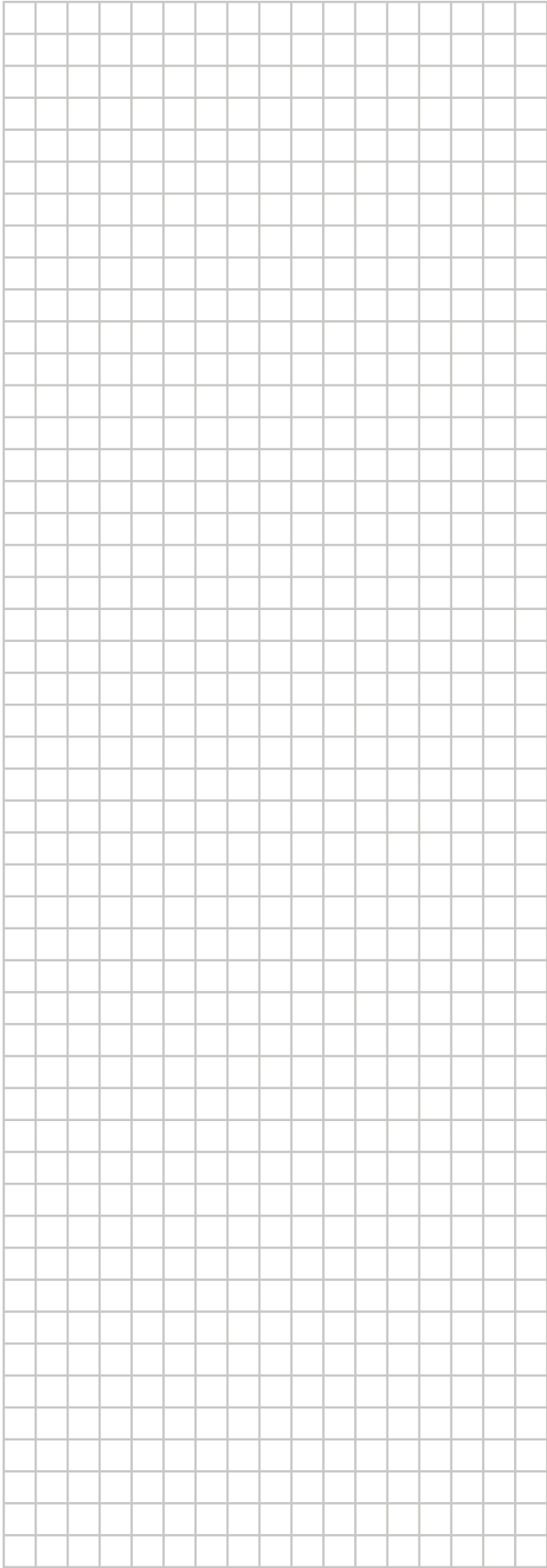

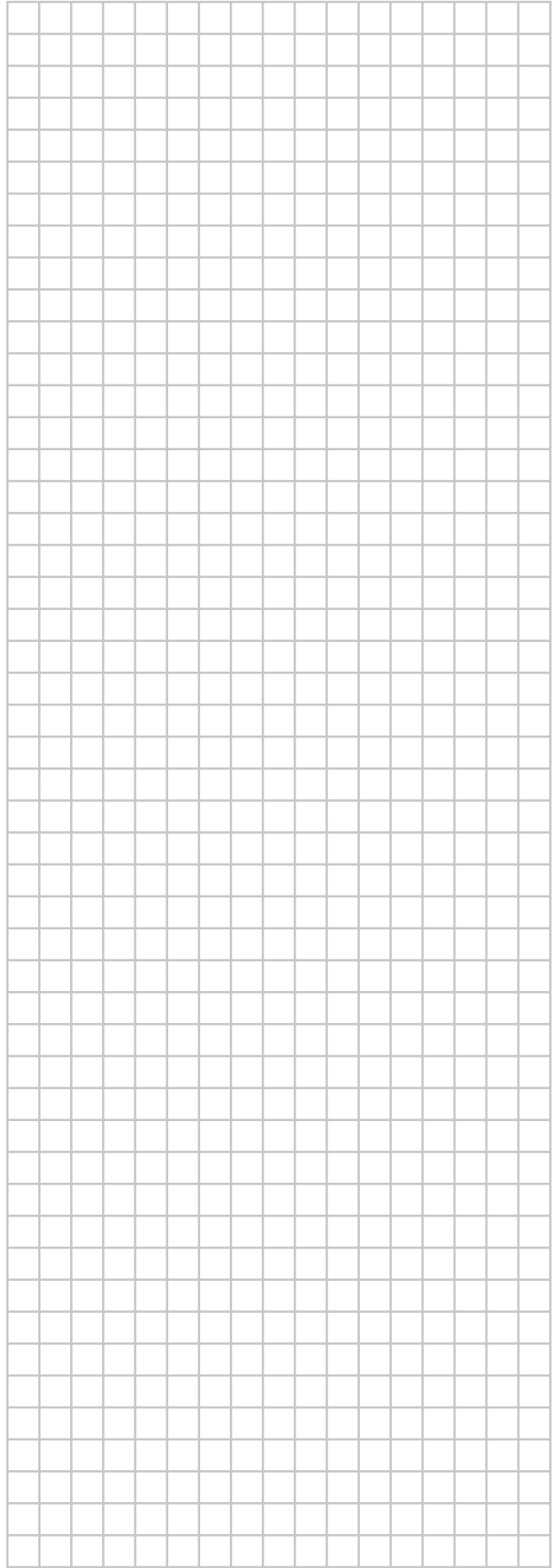
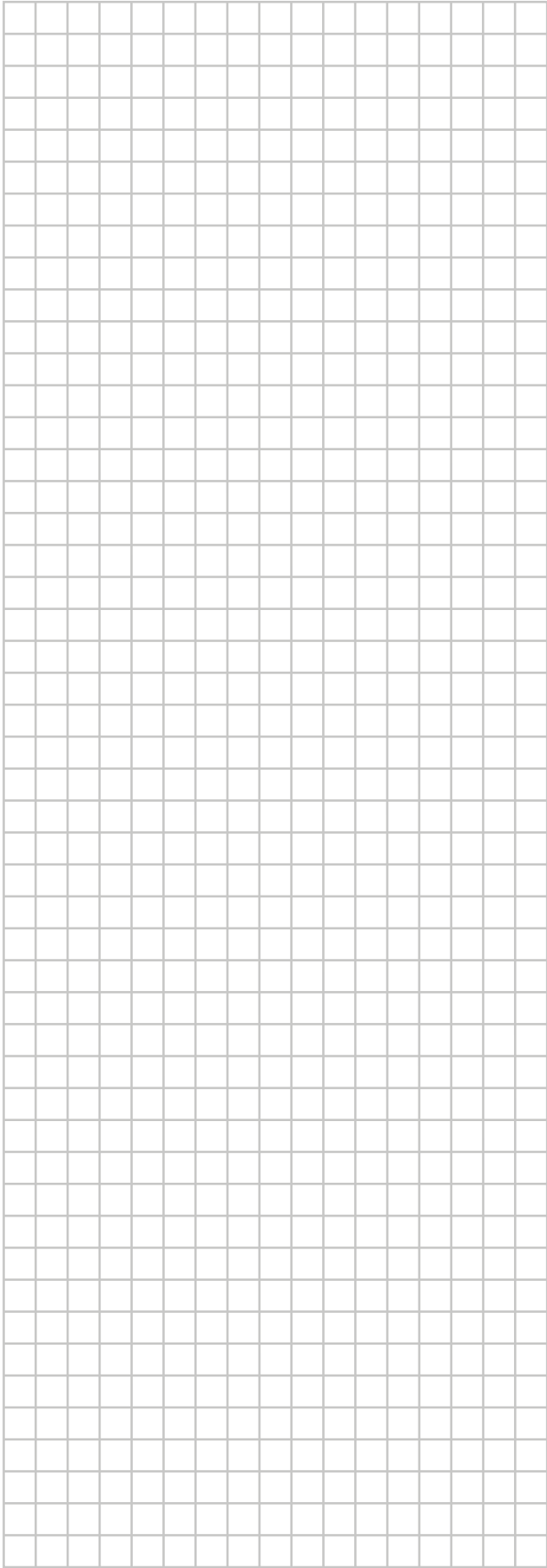

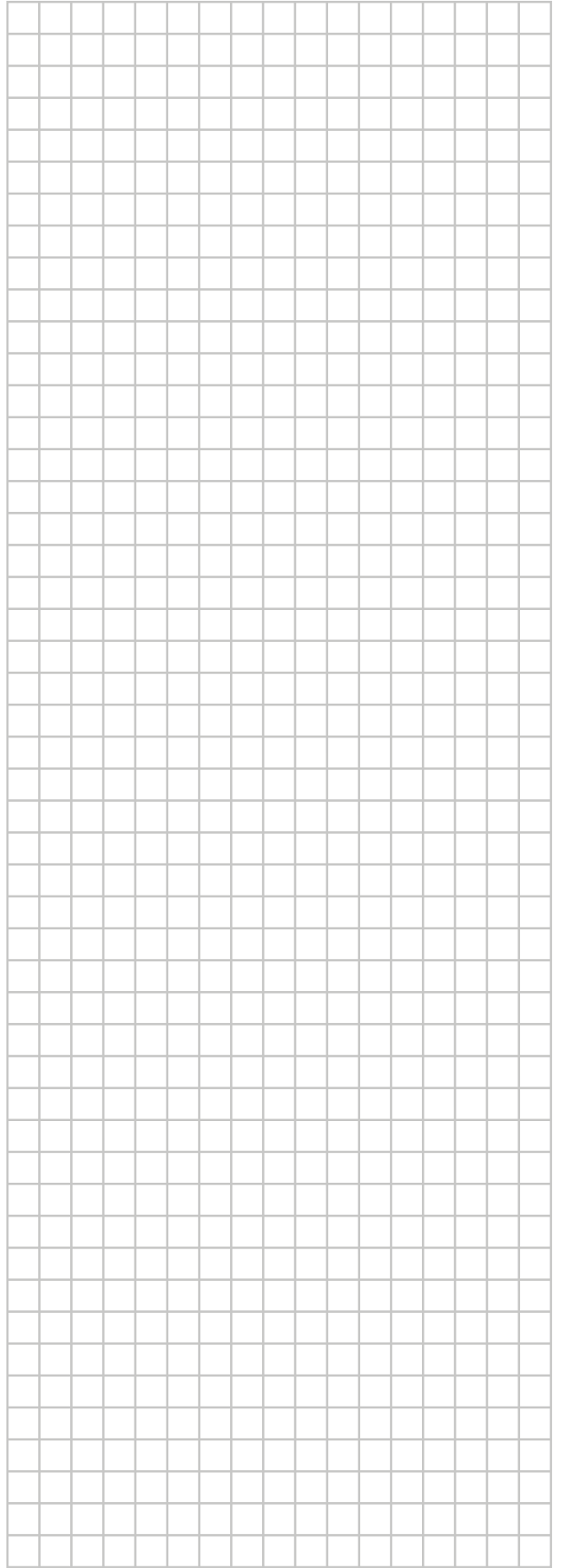
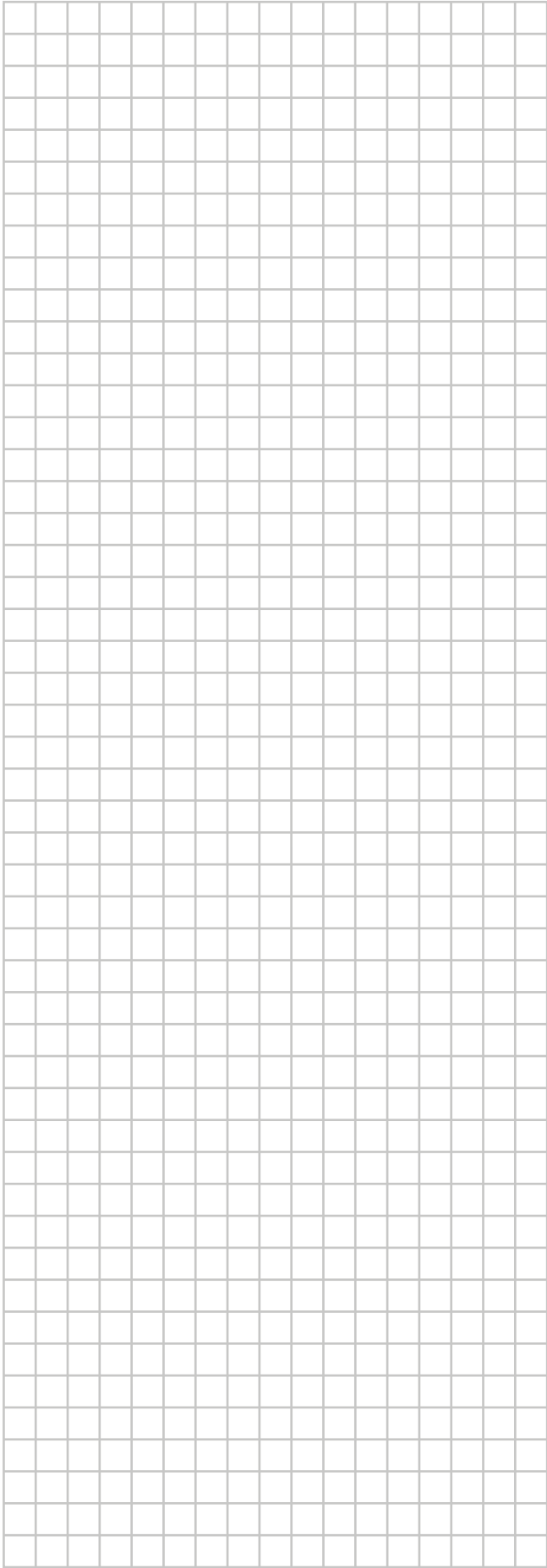

ERC

Copyright 2021 Daikin

DAIKIN EUROPE N.V.
Zandvoordestraat 300, B-8400 Oostende, Belgium

4P644740-1 2021.02