

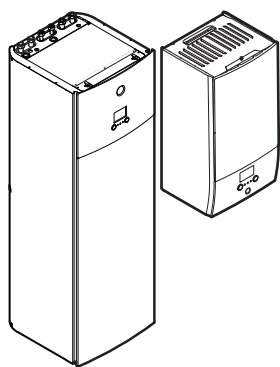

Vartotojo informacinis vadovas

Daikin Altherma 3 H HT F+W



Download the
Daikin Residential
Controller App

 **STAND BY ME**
Discover our service offer

ETVH16S(U)18EA6V
ETVH16S(U)23EA6V
ETVH16S18EA9W
ETVH16S23EA9W
ETVX16S18EA6V
ETVX16S23EA6V
ETVX16S18EA9W
ETVX16S23EA9W

ETBH16EF6V
ETBH16EF9W
ETBX16EF6V
ETBX16EF9W

Turinys

1	Apie šį dokumentą	4
1.1	Išpėjimų ir simbolių reikšmės	5
2	Naudotojo saugos instrukcijos	7
2.1	Bendroji dalis	7
2.2	Saugios eksploatacijos instrukcijos	8
3	Apie sistemą	10
3.1	Išprasto sistemos maketo komponentai	10
4	Trumpasis vadovas	11
4.1	Vartotojo teisių lygmuo	11
4.2	Erdvės šildymas/vėsinimas	12
4.3	Buitinis karštas vanduo	15
5	Eksplotavimas	16
5.1	Vartotojo sąsaja: apžvalga	16
5.2	Meniu struktūra: vartotojo nustatymų apžvalga	18
5.3	Galimi ekranai: apžvalga	19
5.3.1	Pagrindinis ekranas	19
5.3.2	Pagrindinio meniu ekranas	22
5.3.3	Nuostačių ekranas	23
5.3.4	Išsamus ekranas su reikšmėmis	24
5.4	Veikimo JJUNGIMAS arba IŠJUNGIMAS	24
5.4.1	Vaizdinė indikacija	24
5.4.2	Kaip JJUNGTI arba IŠJUNGTI	25
5.5	Informacijos peržiūra	26
5.6	Erdvės šildymo/aušinimo valdymas	26
5.6.1	Apie erdvės šildymo/aušinimo valdiklį	26
5.6.2	Erdvės režimo nustatymas	26
5.6.3	Nustatymas, kuris temperatūros valdiklis naudojamas	28
5.6.4	Pageidaujamos patalpos temperatūros keitimas	28
5.6.5	Pageidaujamos ištekancio vandens temperatūros keitimas	29
5.7	Buitinio karšto vandens valdymas	30
5.7.1	Apie buitinio karšto vandens valdymą	30
5.7.2	Pašildymo režimas	31
5.7.3	Planinis režimas	32
5.7.4	Planinis + pašildymo režimas	33
5.7.5	Buitinio karšto vandens temperatūros keitimas	33
5.7.6	DHW galingojo režimo naudojimas	34
5.8	Iš anksto nustatytos reikšmės ir planai	34
5.8.1	Iš anksto nustatytų reikšmių naudojimas	34
5.8.2	Planų naudojimas ir programavimas	35
5.8.3	Plano ekranas: pavyzdys	39
5.8.4	Energijos kainų nustatymas	43
5.9	Nuo oro priklausoma kreivė	45
5.9.1	Kas yra nuo oro priklausoma kreivė?	45
5.9.2	2 taškų kreivė	46
5.9.3	Nuolydžio-poslinkio kreivė	47
5.9.4	Nuo oro priklausomų kreivių naudojimas	48
5.10	Kitos funkcijos	50
5.10.1	Laiko ir datos konfigūravimas	50
5.10.2	Tyliojo režimo naudojimas	50
5.10.3	Atostogų režimo naudojimas	51
5.10.4	WLAN naudojimas	52
6	Energijos taupymo patarimai	55
7	Techninė priežiūra ir tvarkymas	56
7.1	Apžvalga: techninė priežiūra ir tvarkymas	56
8	Trikčių šalinimas	57
8.1	Pagalbos teksto iškvietimas gedimo atveju	57
8.2	Gedimų istorijos tikrinimas	57
8.3	Požymis: jaučiate, kad kambaryje per šalta (karšta)	58
8.4	Požymis: iš čiaupo teka per šaltas vanduo	58
8.5	Požymis: šiluminio siurblio gedimas	59

8.6	Simptomas: paruošta naudoti sistema gurguliuoja	59
9	Perkėlimas	61
9.1	Apžvalga: perkėlimas	61
10	Išmetimas	62
11	Žodynas	63
12	Montuotojo nustatymai: montuotojo pildomos lentelės	64
12.1	Sąrankos vediklis	64
12.2	Nustatymų meniu	65

1 Apie šį dokumentą

Dėkojame, kad įsigijote šį produktą. Prašome:

- Atidžiai perskaityti dokumentaciją prieš naudojantis vartotojo sąsaja, kad viskas veiktų tinkamai.
- Paprašyti montuotojo informuoti apie nustatymus, kuriuos jis naudojo konfigūruodamas sistemą. Patikrinti, ar montuotojas užpildė nustatymų lenteles. Jei NE, paprašykite jas užpildyti.
- Saugokite dokumentaciją, kad galėtumėte pasinaudoti vėliau.

Tikslinė auditorija

Galutiniai naudotojai

Dokumentacijos rinkinys

Šis dokumentas yra dokumentacijos rinkinio dalis. Toliau apibūdinama viso rinkinio sandara:

- **Bendrosios atsargumo priemonės:**
 - Saugos instrukcijos, kurias turite perskaityti prieš montuodami
 - Formatas: popierinis (vidaus įrenginio dėžėje)
- **Eksplotavimo vadovas:**
 - Trumpas bazinio naudojimo vadovas
 - Formatas: popierinis (vidaus įrenginio dėžėje)
- **Vartotojo informacinis vadovas:**
 - Išsamios bazinio ir pažangesnio naudojimo instrukcijos ir papildoma informacija
 - Formatas: skaitmeniniai failai svetainėje <http://www.daikineurope.com/support-and-manuals/product-information/>
- **Montavimo vadovas – lauko įrenginys:**
 - Montavimo instrukcijos
 - Formatas: popierinis (lauko įrenginio dėžėje)
- **Montavimo vadovas – vidaus įrenginys:**
 - Montavimo instrukcijos
 - Formatas: popierinis (vidaus įrenginio dėžėje)
- **Montuotojo informacinis vadovas:**
 - Pasiruošimas montuoti, gera praktika, baziniai duomenys, ...
 - Formatas: skaitmeniniai failai svetainėje <http://www.daikineurope.com/support-and-manuals/product-information/>
- **Papildomos įrangos priedų knyga:**
 - Papildoma informacija apie papildomos įrangos montavimą
 - Formatas: Popierinis (patalpose naudojamo įrenginio dėžėje)+ skaitmeniniai failai svetainėje <http://www.daikineurope.com/support-and-manuals/product-information/>

Naujausios pateiktos dokumentacijos versijos bus pateiktos regioninėje Daikin svetainėje arba jas platins montuotojai.

Originali dokumentacija parašyta anglų kalba. Visos kitos kalbos – vertimai.

Programėlė Daikin Residential Controller



Jei jūsų montuotojas nustatė, galite naudoti programėlę Daikin Residential Controller savo sistemos būsenai kontroliuoti ir stebėti. Daugiau informacijos žr.:

<http://www.onlinecontroller.daikineurope.com/>



Numeriai

Elementų numeriai (pavyzdžiui: [4.3]) padės susiorientuoti vartotojo sąsajos meniu struktūroje.

1	Kaip įjungti naršymo kelią: pagrindiniame ekrane arba pagrindinio meniu ekrane paspauskite pagalbos mygtuką. Ekranu viršutiniame kairiajame kampe rodomas naršymo kelias.	?
2	Kaip išjungti naršymo kelią: dar kartą paspauskite pagalbos mygtuką.	?

Šiame dokumente taip pat naudojamas šis naršymo kelias. **Pavyzdys:**

1	Eikite į [4.3]: Patalpų šildymas / vėsinimas > Veikimo diapazonas.	
----------	--	--

Tai reiškia:

1	Pradėkite nuo pagrindinio ekrano ir sukdami kairįjį reguliatorių eikite į Patalpų šildymas / vėsinimas.	
2	Paspaudę kairįjį reguliatorių įeikite į submeniu.	
3	Sukdami kairįjį reguliatorių eikite į Veikimo diapazonas.	
4	Paspaudę kairįjį reguliatorių įeikite į submeniu.	

1.1 Įspėjimų ir simbolių reikšmės



PAVOJUS

Nurodo situaciją, dėl kurios galima žūti arba sunkiai susižaloti.



PAVOJUS! PAVOJUS ŽŪTI NUO ELEKTROS SROVĖS

Nurodo situaciją, dėl kurios galima mirtis nuo elektros srovės.



PAVOJUS! GALIMA NUSIDEGINTI / NUSIPLIKYTI

Nurodo situaciją, kurios neišvengus galima nusideginti / nusiplikyti dėl itin aukštos arba žemos temperatūros.



PAVOJUS! GALI SPROGTI

Nurodo situaciją, dėl kurios galimas sprogdimas.



ĮSPĖJIMAS

Nurodo situaciją, dėl kurios galima žūti arba sunkiai susižaloti.



ĮSPĖJIMAS! LIEPSNIOJI MEDŽIAGA



ATSARGIAI

Nurodo situaciją, dėl kurios galima lengvai arba vidutiniškai susižaloti.



PRANEŠIMAS

Nurodo situaciją, dėl kurios galimas įrangos arba turto sugadinimas.



INFORMACIJA

Nurodo naudingus patarimus arba papildomą informaciją.

Ant bloko naudojami simboliai:

Simbolis	Paaškinimas
	Prieš įrengdami perskaitykite įrengimo ir eksploatacijos vadovą bei elektros instaliacijos instrukcijų lapą.
	Prieš pradėdami vykdyti techninės ir bendrosios priežiūros darbus, perskaitykite priežiūros vadovą.
	Papildomos informacijos rasite montuotojo ir naudotojo nuorodų vadove.
	Įrenginyje yra sukamųjų dalių. Vykdydami įrenginio priežiūros bei patikros darbus, būkite atsargūs.

Dokumentacijoje naudojami simboliai:

Simbolis	Paaškinimas
	Pateikiamas iliustracijos pavadinimas arba nuoroda į ją. Pavyzdys: "1–3 pav. pavadinimas" reiškia "3 pav. iš 1 skyriaus".
	Pateikiamas lentelės pavadinimas arba nuoroda į ją. Pavyzdys: "1–3 lentelės pavadinimas" reiškia "3 lentelė iš 1 skyriaus".

2 Naudotojo saugos instrukcijos

Visada laikykitės toliau pateiktų saugos nurodymų ir taisyklių.

2.1 Bendroji dalis



ĮSPĖJIMAS

Jei NEŽINOTE, kaip eksploatuoti bloką, susisiekite su savo montuotoju.



ĮSPĖJIMAS

Šį prietaisą gali naudoti ne jaunesni nei 8 metų vaikai ir mažesnių fizinių, jausminių ar protinių gebėjimų arba reikiamos patirties ir žinių neturintys žmonės, jeigu juos prižiūri ar su saugiu prietaiso naudojimu susijusių nurodymų pateikia už saugumą atsakingas asmuo ir jie supranta galimus pavojus.

Vaikams NEGALIMA žaisti su šiuo prietaisu.

Vaikams NEGALIMA valyti ir atlikti techninės priežiūros neprižiūrimiems suaugusiojo.



ĮSPĖJIMAS

Kad išvengtumėte elektros smūgio arba gaisro:

- NEPLAUKITE įrenginio.
- NEVALDYKITE įrenginio šlapiomis rankomis.
- Ant įrenginio viršaus NEDĖKITE jokių objektų su vandeniu.



ATSARGIAI

- Ant įrenginio viršaus NEDĖKITE jokių objektų ar įrangos.
- NELIPKITE ant įrenginio, ant jo NESĖDĖKITE ar NESTOVĖKITE.

- Įrenginiai žymimi šiuo simboliu:



Tai reiškia, kad elektriniai ar elektroniniai produktai NEGALI būti išmetami kartu su komunalinėmis atliekomis. NEBANDYKITE išmontuoti sistemos patys: išmontuoti sistemą, tvarkyti aušalo medžiagą, tepalą ir kitas dalis TURI įgaliotasis montuotojas, LAIKYDAMASIS taikomų teisės aktų.

Įrenginius REIKIA pristatyti į specialias pakartotinio panaudojimo, šiukšlių rūšiavimo ir utilizavimo įstaigas. Jei šį produktą išmesite tinkamai, padėsite išvengti neigiamų padarinių aplinkai ir žmogaus sveikatai. Norėdami gauti daugiau informacijos, kreipkitės į montuotoją arba vietos valdžios instituciją.

- Baterijos žymimos šiuo simboliu:



Tai reiškia, kad baterijos NEGALI būti išmetamos kartu su komunalinėmis atliekomis. Jei po simboliu išspausdintas cheminis simbolis, jis reiškia, kad baterijų sudėtyje yra sunkiojo metalo, kurio kiekis viršija tam tikrą koncentraciją.

Galimi cheminiai simboliai: Pb: švinas (>0,004%).

Išiekvotas baterijas REIKIA pristatyti į specialią pakartotinio panaudojimo įstaigą. Jei išiekvotas baterijas išmesite tinkamai, padėsite išvengti neigiamų padarinių aplinkai ir žmogaus sveikatai.

2.2 Saugos eksploatacijos instrukcijos



ĮSPĖJIMAS! ŠIEK TIEK LIEPSNI MEDŽIAGA

Šiame bloke naudojamas šaltnešis yra šiek tiek liepsnus.



ĮSPĖJIMAS

Prietaisas turi būti laikomas taip, kad nebūtų mechaniškai pažeistas, gerai vėdinamoje patalpoje, kurioje nėra pastoviai veikiančių uždegimo šaltinių (pvz., atviros liepsnos, eksploatuojamo dujų prietaiso ar eksploatuojamo elektrinio šildytuvo).



ĮSPĖJIMAS

- NEGALIMA pradurti ar deginti aušalo ciklo dalių.
- Atitirpinimo procesui paspartinti NEGALIMA naudoti valomųjų medžiagų ar priemonių, kurių nerekomendavo gamintojas.
- Žinotina, kad sistemoje esantis aušalas yra bekvapis.



ĮSPĖJIMAS



Įrenginyje esantis šaltnešis yra šiek tiek liepsnus, tačiau paprastai jis NENUTEKA. Šaltnešiui ištekėjus į patalpą ir pasiekus atvirą liepsną (pvz., degiklio, šildytuvo ar viryklės), gali kilti gaisras arba susidaryti kenksmingų dujų.

Išjunkite bet kokius degimo šildytuvus, išvėdinkite patalpą ir susisiekite su įgaliotuoju atstovu, iš kurio pirkote įrenginį.

NENAUDOKITE įrenginio, kol priežiūros specialistas nepatvirtins, kad dalis, dėl kurio ištekėjo šaltnešio, suremontuota.



ĮSPĖJIMAS

Oro išleidimas iš šildymo įrenginių arba rinktuvų. Prieš išleisdami orą iš šildymo įrenginių arba rinktuvų, patikrinkite, ar vartotojo sąsajos pagrindiniame ekrane rodoma  arba .

- Jei nerodoma, orą galima išleisti nedelsiant.
- Jei rodoma, užtikrinkite, kad patalpa, kurioje ketinate išleisti orą, būtų gerai vėdinama. **Priežastis:** į vandens sistemą galėjo būti patekę aušalo, todėl išleidžiant orą iš šildymo įrenginių arba rinktuvų jo gali patekti į patalpą.

3 Apie sistemą

Sistemos funkcijos priklauso nuo maketo:

- erdvės šildymas;
- erdvės aušinimas (jei sumontuotas šildymo/aušinimo šiluminio siurblio modelis);
- Buitinio karšto vandens gamyba (jeigu sumontuotas BKV katilas)



INFORMACIJA

Vėsinimas taikomas tik tokiais atvejais:

- Reversiniai modeliai
- Tik šildymo modeliai+konvertavimo rinkinys

3.1 Įprasto sistemos maketo komponentai

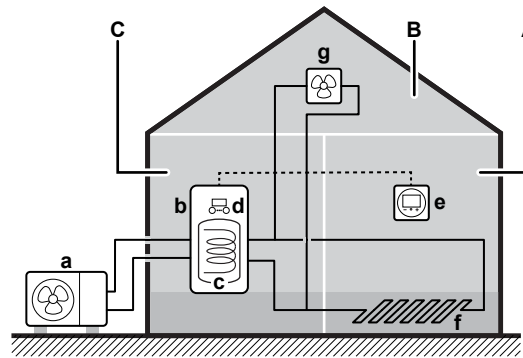

- A** Pagrindinė zona. **Pavyzdys:** svetainė.
- B** Papildoma zona. **Pavyzdys:** miegamasis.
- C** Technikos patalpa. **Pavyzdys:** garažas.
- a** Lauke naudojamo įrenginio šiluminis siurblys
- b** Patalpose naudojamo įrenginio šiluminis siurblys
- c** Buitinio karšto vandens (BKV) katilas
- d** Vidaus įrenginio vartotojo sąsaja
- e** Speciali žmogaus komforto sąsaja (BRC1HHDA naudojama kaip patalpos termostatas)
- f** Grindinis šildymas
- g** Radiatoriai, šiluminio siurblio konvektoriai arba ventiliatoriaus spiralės



INFORMACIJA

Patalpose naudojamą įrenginį ir buitinio karšto vandens katilą (jei sumontuotas) galima atskirti arba integruoti. Tai priklauso nuo patalpose naudojamo įrenginio tipo.





4 Trumpasis vadovas

4.1 Vartotojo teisių lygmuo

Meniu struktūroje rodomos ir galimos keisti informacijos kiekis priklauso nuo vartotojo teisių lygio:

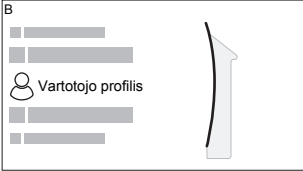
- **Vartotojas:** standartinis režimas
- **Patyręs vartotojas:** rodoma ir leidžiama keisti daugiau informacijos

Vartotojo teisių lygio keitimas

1	Eikite į [B]: Vartotojo profilis. 	
2	Įveskite taikytiną vartotojo teisių lygio PIN kodą. ▪ Pereikite per skaitmenų sąrašą ir pakeiskite pasirinktą skaitmenį.	— 
	▪ Žymeklį perkelkite iš kairės į dešinę.	
	▪ Patvirtinkite PIN kodą ir tęskite.	

Vartotojo PIN kodas

Vartotojas PIN kodas yra **0000**.



Patyrusio vartotojo PIN kodas

Patyręs vartotojas PIN kodas yra **1234**. Dabar vartotojui matomi papildomi meniu elementai.



4.2 Erdvės šildymas/vėsinimas

Erdvės šildymo/vėsinimo režimo ĮJUNGIMAS arba IŠJUNGIMAS

**PRANEŠIMAS**

Patalpos apsauga nuo šalčio. Net jei IŠJUNGSITE šildymo/vėsinimo režimą ([C.2]: Eksploatavimas > Patalpų šildymas / vėsinimas), patalpos apsauga nuo šalčio, jei ji įjungta, vis dar galės įsijungti. Tačiau ištekancio vandens temperatūros valdikliui ir išorinio patalpos termostato valdikliui apsauga NEGARANTUOJAMA.

**PRANEŠIMAS**

Vandens vamzdžio užšalimo prevencija. Net jei IŠJUNGSITE patalpų šildymo/vėsinimo režimą ([C.2]: Eksploatavimas > Patalpų šildymas / vėsinimas), vandens vamzdžio užšalimo prevencija, jei ji įjungta, liks aktyvi.

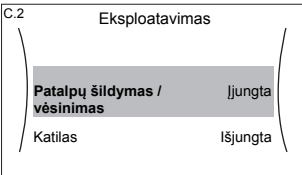
1	<p>Eikite į [C.2]: Eksploatavimas > Patalpų šildymas / vėsinimas.</p> 	
2	Nustatykite veikimą į Įjungta arba Išjungta.	



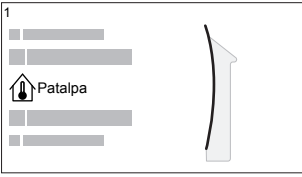
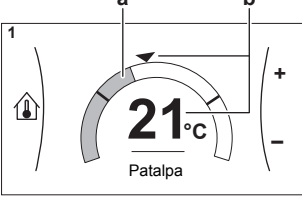

Pageidaujamos patalpos temperatūros keitimas

Valdydami patalpos temperatūrą, galite patalpos temperatūros nuostačių ekrane nuskaityti ir nustatyti norimą patalpos temperatūrą.

1	<p>Eikite į [1]: Patalpa.</p> 	
2	<p>Nustatykite pageidaujamą patalpos temperatūrą.</p>  <p>a Faktinė patalpos temperatūra b Pageidaujama patalpos temperatūra</p>	

Pageidaujamos ištekancio vandens temperatūros keitimas

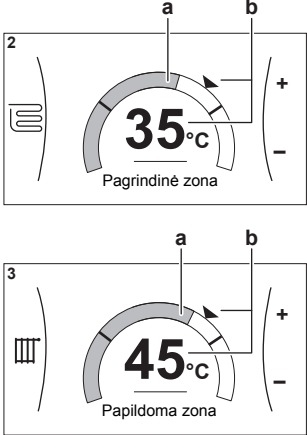
Ištekancio vandens temperatūros nuostačių ekrane galite nuskaityti ir nustatyti norimą ištekancio vandens temperatūrą.

<p>1</p>	<p>Eikite į [2]: Pagrindinė zona arba [3]: Papildoma zona.</p> 	
<p>2</p>	<p>Nustatykite norimą ištekiančio vandens temperatūrą.</p>  <p>a Faktinė ištekiančio vandens temperatūra b Pageidaujama ištekiančio vandens temperatūra</p>	

Kaip pakeisti nuo oro priklausomą kreivę šildymo/vėsinimo zonoje

1 Eikite į atitinkamą zoną:

Zona	Eikite į ...
Pagrindinė zona – šildymas	[2.5] Pagrindinė zona > Šildymo NOP kreivė
Pagrindinė zona – vėsinimas	[2.6] Pagrindinė zona > Vėsinimo NOP kreivė
Papildoma zona – šildymas	[3.5] Papildoma zona > Šildymo NOP kreivė
Papildoma zona – vėsinimas	[3.6] Papildoma zona > Vėsinimo NOP kreivė

2 Pakeiskite nuo oro priklausomą kreivę.

Yra 2 NOP kreivių tipai: **nuolydžio-poslinkio kreivė** (numatytoji) ir **2 taškų kreivė**. Prireikus, tipą galima pakeisti [2.E] Pagrindinė zona > PNO kreivės tipas. Kreivių koregavimo būdas priklauso nuo tipo.

Nuolydžio-poslinkio kreivė

Nuolydis. Pakeitus nuolydį, nauja pageidaujama temperatūra X1 taške netolygiai didesnė negu pageidaujama temperatūra X2 taške.

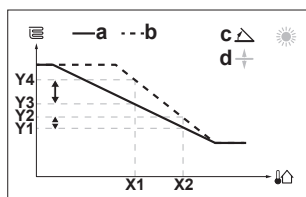

Poslinkis. Pakeitus poslinkį, nauja pageidaujama temperatūra X1 taške tolygiai didesnė kaip ir pageidaujama temperatūra X2 taške.

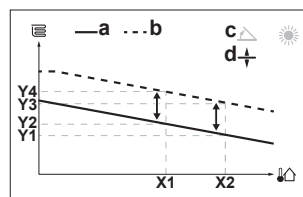

- X1, X2** Lauko aplinkos temperatūra
Y1~Y4 Pageidaujama ištekiančio vandens temperatūra
a NOP kreivė prieš pakeitimus
b NOP kreivė po pakeitimų
c Nuolydis
d Poslinkis

Galimi veiksmai ekrane	
	Pasirenkamas nuolydis arba poslinkis.
	Padidinamas arba sumažinamas nuolydis arba poslinkis.
	Kai pasirinktas nuolydis: nustatomas nuolydis ir pereinama prie poslinkio. Kai pasirinktas poslinkis: nustatomas poslinkis.
	Patvirtinami pakeitimai ir grįžtama į submeniu.

2 taškų kreivė

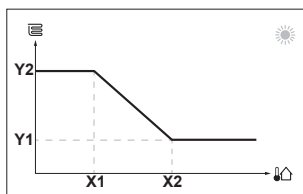

- X1, X2** Lauko aplinkos temperatūra
Y1, Y2 Pageidaujama ištekiančio vandens temperatūra

Galimi veiksmai ekrane	
	Eiti per temperatūros reikšmes.
	Pakeisti temperatūrą.
	Pereiti prie kitos temperatūros.
	Patvirtinti pakeitimus ir tęsti.

Daugiau informacijos

Daugiau informacijos taip pat žr.:

- "5.4 Veikimo JUNGIMAS arba IŠJUNGIMAS" [▶ 24]
- "5.6 Erdvės šildymo/aušinimo valdymas" [▶ 26]
- "5.8 Iš anksto nustatytos reikšmės ir planai" [▶ 34]
- "5.9 Nuo oro priklausoma kreivė" [▶ 45]

4.3 Buitinis karštas vanduo

Katilo šildymo režimo ĮJUNGIMAS arba IŠJUNGIMAS

**PRANEŠIMAS**

Dezinfekavimo režimas. Net jei IŠJUNGĖTE katilo šildymo režimą ([C.3]: Eksploatavimas > Katilas), dezinfekavimo režimas veiks toliau. Tačiau jei IŠJUNGUS veikiant dezinfekcijai, įvyksta AH klaida.

1	<p>Eikite į [C.3]: Eksploatavimas > Katilas.</p> 	
2	Nustatykite veikimą į Įjungta arba Išjungta.	

Kaip pakeisti katilo temperatūros nustatymą

Tik pašildymas režimu katilo temperatūros nuostačių ekrane galite peržiūrėti ir nustatyti norimą buitinio karšto vandens temperatūrą.

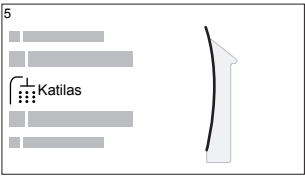
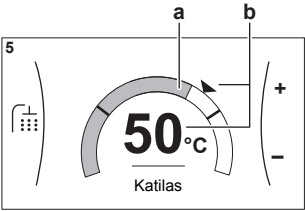
1	<p>Eikite į [5]: Katilas.</p> 	
2	<p>Pakoreguokite buitinio karšto vandens temperatūrą.</p>  <p>a Faktinė buitinio karšto vandens temperatūra b Pageidaujama buitinio karšto vandens temperatūra</p>	

Kitų režimų atveju nuostačių ekraną galima tik peržiūrėti, bet ne keisti. Vietoje to galima keisti šiuos nustatymus: **Komforto nuostatis** [5.2], **Ekonomijos nuostatis** [5.3] ir **Pašildymo nuostatis** [5.4].

Daugiau informacijos

Daugiau informacijos taip pat žr.:

- "5.4 Veikimo ĮJUNGIMAS arba IŠJUNGIMAS" [▶ 24]
- "5.7 Buitinio karšto vandens valdymas" [▶ 30]
- "5.8 Iš anksto nustatytos reikšmės ir planai" [▶ 34]

5 Eksploatavimas



INFORMACIJA

Vésinimas taikomas tik tokiems atvejais:

- Reversiniai modeliai
- Tik šildymo modeliai+konvertavimo rinkinys

5.1 Vartotojo sąsaja: apžvalga

Vartotojo sąsają sudaro šie komponentai:

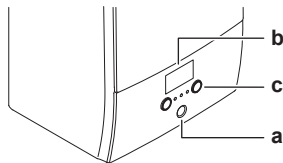

- a Būsenos indikatorius
- b LCD ekranas
- c Regulatoriai ir mygtukai

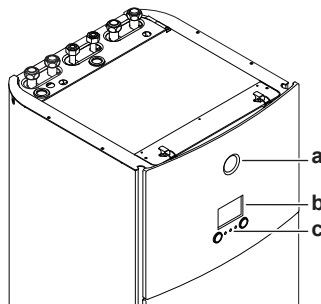

- a Būsenos indikatorius
- b LCD ekranas
- c Regulatoriai ir mygtukai

Būsenos indikatorius

Būsenos indikatoriaus LED diodai įsižiebia arba mirksi, rodydami įrenginio veikimo režimą.

LED diodas	Režimas	Aprašas
Mirksi mėlynai	Parengtis	Įrenginys neveikia.
Pastoviai šviečia mėlynai	Eksploatavimas	Įrenginys veikia.
Mirksi raudonai	Gedimas	Įvyko gedimas. Išsamiau žr. "8.1 Pagalbos teksto iškvietimas gedimo atveju" [▶ 57].

LCD ekranas

LCD ekranas turi miego funkciją. Praėjus 15 min. neveikos su vartotojo sąsaja ekranas patamsėja. Paspaudus bet kokį mygtuką ar pasukus bet kokį diską, ekranas atsibunda.

Regulatoriai ir mygtukai

Regulatoriai ir mygtukai naudojami:

- Naršyti po LCD ekrano langus, meniu ir nuostatas
- Reikšmės nustatyti

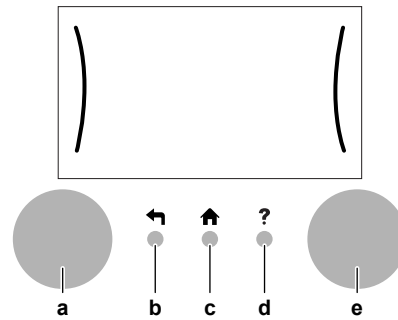

Punktas		Aprašas
a	Kairysis diskas	<p>Kai galima naudoti kairįjį reguliatorių, LCD ekrane rodomas lankas kairėje pusėje.</p> <ul style="list-style-type: none"> ▪ : pasukite, tada paspauskite kairįjį reguliatorių. Naršoma po meniu struktūrą. ▪ : pasukite kairįjį reguliatorių. Pasirenkamas meniu elementas. ▪ : paspauskite kairįjį reguliatorių. Patvirtinamas pasirinkimas arba pereinama į submeniu.
b	Mygtukas Atgal	<p>: paspaudus pereinama 1 veiksmu atgal meniu struktūroje.</p>
c	Pagrindinio ekrano mygtukas	<p>: paspaudus grįžtama į pagrindinį ekraną.</p>
d	Pagalbos mygtukas	<p>: paspaudus parodomas pagalbos tekstas, susijęs su esamu puslapiu (jei yra).</p>
e	Dešinysis diskas	<p>Kai galima naudoti dešinįjį reguliatorių, LCD ekrane rodomas lankas dešinėje pusėje.</p> <ul style="list-style-type: none"> ▪ : pasukite, tada paspauskite dešinįjį reguliatorių. Pakeičiamas reikšmė arba nuostata, rodoma dešinėje ekrano pusėje. ▪ : pasukite dešinįjį reguliatorių. Naršoma po galimas reikšmes ir nuostatas. ▪ : paspauskite dešinįjį reguliatorių. Patvirtinamas pasirinkimas ir pereinama prie kito meniu elemento.

5.2 Meniu struktūra: vartotojo nustatymų apžvalga

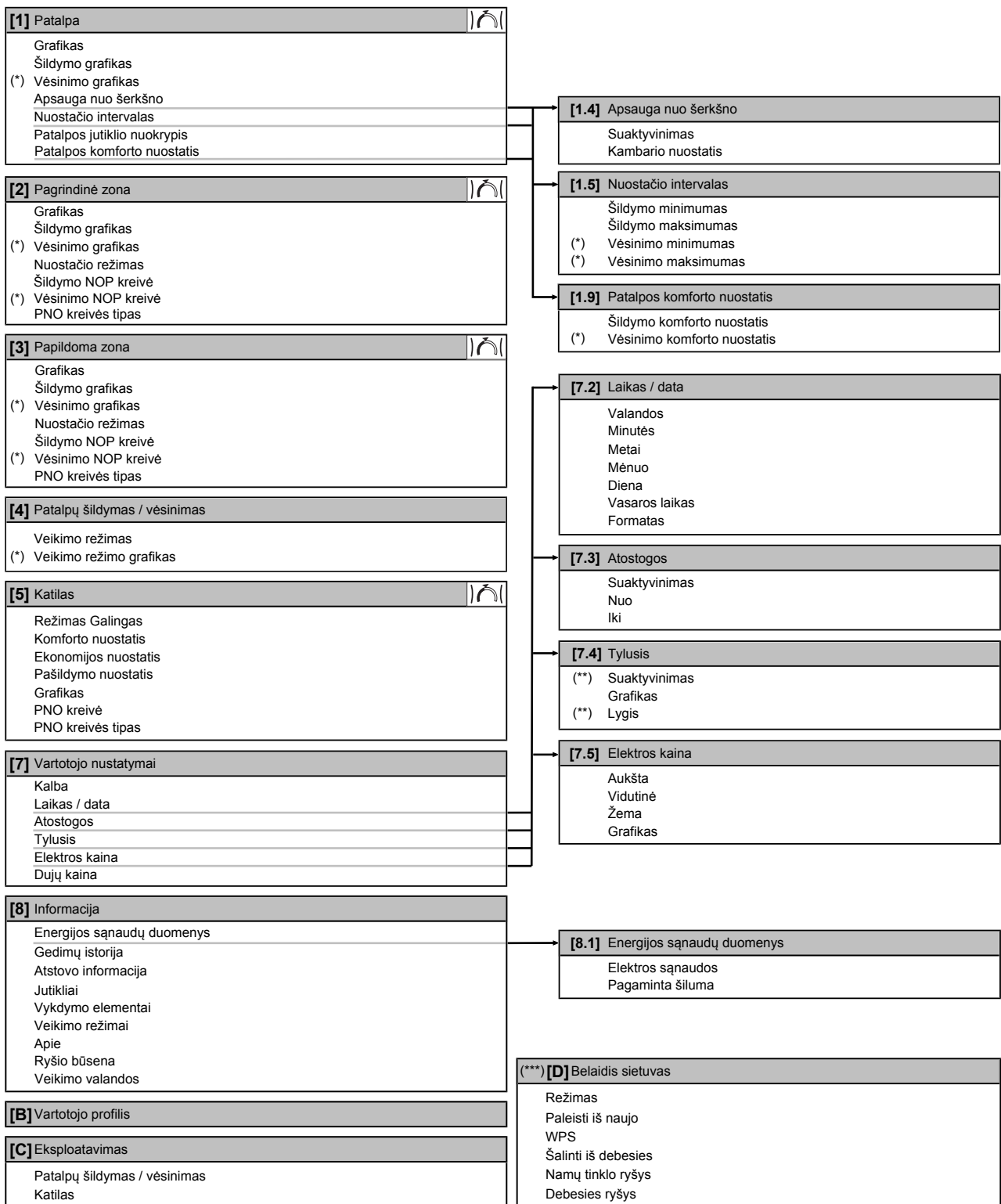

Nuostačių ekranas

(*) Taikoma tik reversiniams modeliams arba tik šildymo modeliams + konvertavimo rinkiniui

(**) Prieiga suteikta tik montuotojui

(***) Taikoma, tik jei sumontuotas WLAN



INFORMACIJA

Atsižvelgiant į pasirinktus montuotojo nustatymus ir įrenginio tipą, nustatymai bus matomi/nematomi.

5.3 Galimi ekranai: apžvalga

Dažniausi ekranai yra šie:

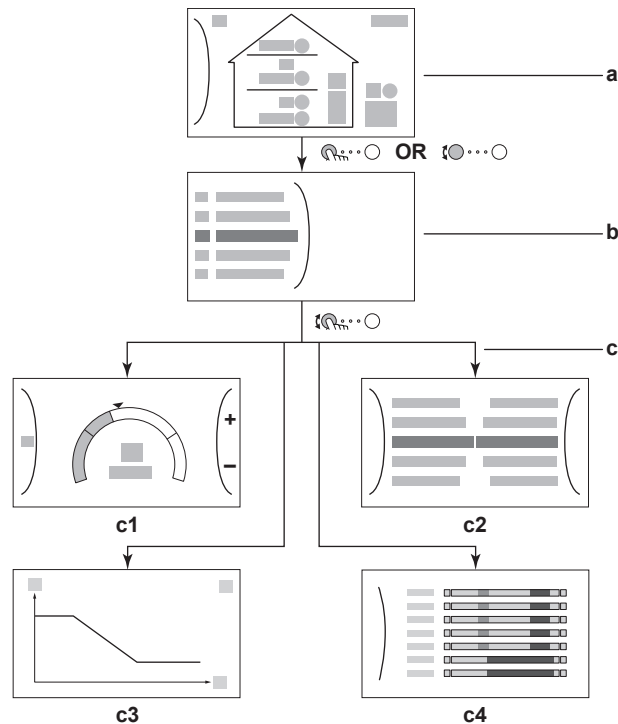

- a** Pagrindinis ekranas
- b** Pagrindinio meniu ekranas
- c** Antriniai ekranai:
 - c1:** nuostačių ekranas
 - c2:** išsamus ekranas su reikšmėmis
 - c3:** ekranas su nuo oro priklausoma kreive
 - c4:** ekranas su planu





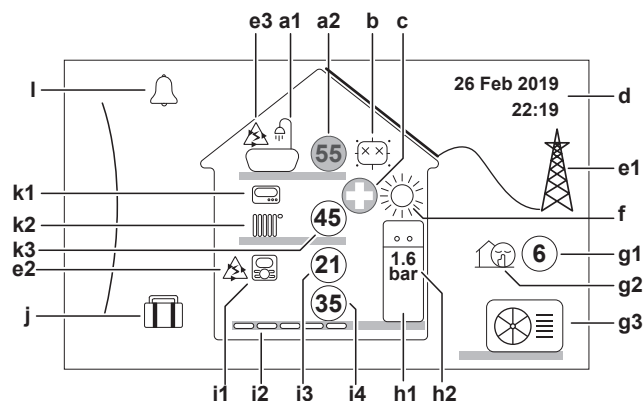











5.3.1 Pagrindinis ekranas















Paspaudus mygtuką grįžtama atgal į pagrindinį ekraną. Pamatysite įrenginio konfigūracijos ir patalpos bei nustatytų temperatūrų apžvalgą. Pagrindiniame ekrane matomi tik simboliai, taikytini jūsų konfigūracijai.



Galimi veiksmai ekrane

	Eiti per pagrindinio meniu sąrašą.
	Pereiti į pagrindinio meniu ekraną.
?	Įjungti/išjungti naršymo kelią.

Punktas		Aprašas
a	Buitinis karštas vanduo	
	a1	 Buitinis karštas vanduo
	a2	 Išmatuota katilo temperatūra ^(a)
b	Dezinfekcija / galingasis	
		Veikia dezinfekcijos režimas
		Veikia galingas režimas
c	Avarinė situacija	
		Šiluminio siurblio gedimas, o sistema veikia Avarinė situacija režimu arba šiluminis siurblys priverstinai išjungtas.
d	Esama data ir laikas	
e	Pažangioji energija	
	e1	 Pažangioji energija gaunama iš saulės baterijų arba pažangiojo tinklo.
	e2	 Pažangioji energija šiuo metu naudojama erdvės šildymui.
	e3	 Pažangioji energija šiuo metu naudojama buitiniam karštam vandeniui ruošti.
f	Erdvės režimas	
		Vėsinimas
		Šildymas
g	Lauko / tylusis režimas	
	g1	 Išmatuota lauko temperatūra ^(a)
	g2	 Veikia tylusis režimas
	g3	 Lauko įrenginys
h	Vidaus įrenginys / buitinio karšto vandens katilas	
	h1	 Ant grindų statomas vidaus įrenginys su integruotu katilu
		 Ant sienos montuojamas vidaus įrenginys
		 Ant sienos montuojamas vidaus įrenginys su atskiru katilu
	h2	1.6 bar Vandens slėgis

Punktas	Aprašas
i	Pagrindinė zona
i1	Sumontuoto patalpos termostato tipas:
	 Įrenginio veikimą lemia aplinkos temperatūra, kurią nurodo speciali žmogaus komforto sąsaja (BRC1HHDA naudojama kaip patalpos termostatas).
	 Įrenginio veikimą lemia išorinis patalpos termostatas (laidinis arba belaidis).
	— Nesumontuotas ir nenustatytas joks patalpos termostatas. Įrenginio veikimą lemia ištekancio vandens temperatūra, nepriklausomai nuo esamos patalpos temperatūros ir (arba) patalpos šildymo poreikio.
i2	Sumontuoto šildymo įrenginio tipas:
	 Grindinis šildymas
	 Ventiliatorinis konvektorius
	 Radiatorius
i3	 Išmatuota patalpos temperatūra ^(a)
i4	 Ištekancio vandens temperatūros nuostatis ^(a)
j	Atostogų režimas
	 Veikia atostogų režimas
k	Papildoma zona
k1	Sumontuoto patalpos termostato tipas:
	 Įrenginio veikimą lemia išorinis patalpos termostatas (laidinis arba belaidis).
	— Nesumontuotas ir nenustatytas joks patalpos termostatas. Įrenginio veikimą lemia ištekancio vandens temperatūra, nepriklausomai nuo esamos patalpos temperatūros ir (arba) patalpos šildymo poreikio.
k2	Sumontuoto šildymo įrenginio tipas:
	 Grindinis šildymas
	 Ventiliatorinis konvektorius
	 Radiatorius
k3	 Ištekancio vandens temperatūros nuostatis ^(a)
l	Gedimas
	 Įvyko gedimas.
	 Išsamiau žr. "8.1 Pagalbos teksto iškvietimas gedimo atveju" [▶ 57].

^(a) Jei atitinkamas režimas (pvz., erdvės šildymas) neaktyvus, apskritimas rodomas pilkai.

5.3.2 Pagrindinio meniu ekranas

Pradėkite nuo pagrindinio ekrano ir spausdami (🔍) arba sukdami (🔍) kairįjį reguliatorių atidarykite pagrindinio meniu ekraną. Iš pagrindinio meniu galima patekti į skirtingus nustatymo ekranus ir submeniu.

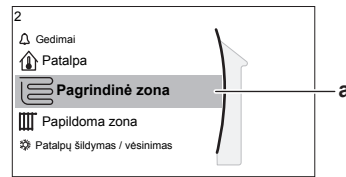

a Pasirinktas submeniu

Galimi veiksmai ekrane	
🔍	Eiti per sąrašą.
🔍	Įeiti į submeniu.
?	Įjungti/išjungti naršymo kelią.

Submeniu	Aprašas
[0] 🚨 arba ⚠️ Gedimai	Apribojimas: Rodoma tik įvykus klaidai. Išsamiau žr. "8.1 Pagalbos teksto iškvietimas gedimo atveju" [▶ 57].
[1] 🏠 Patalpa	Apribojimas: Rodoma, tik jei vidaus įrenginį valdo speciali žmogaus komforto sąsaja (BRC1HHDA naudojama kaip patalpos termostatas). Nustatoma patalpos temperatūra.
[2] 🏠 Pagrindinė zona	Rodomas atitinkamas jūsų pagrindinės zonos šildymo įrenginio tipo simbolis. Nustatoma pagrindinės zonos ištekančio vandens temperatūra.
[3] 🏠 Papildoma zona	Apribojimas: Rodoma, tik jei yra dvi ištekančio vandens temperatūros zonos. Rodomas atitinkamas jūsų papildomos zonos šildymo įrenginio tipo simbolis. Nustatoma papildomos zonos (jei ji yra) ištekančio vandens temperatūra.
[4] ☀️ Patalpų šildymas / vėsinimas	Rodomas atitinkamas jūsų įrenginio simbolis. Įrenginys perjungiamas į šildymo arba vėsinimo režimą. Tik šildančiuose modeliuose režimo pakeisti negalima.
[5] 🏠 Katilas	Nustatoma buitinio karšto vandens katilo temperatūra.
[7] 🛠️ Vartotojo nustatymai	Prieiga prie vartotojo nustatymų, pvz., atostogų režimo arba tyliojo režimo.
[8] ⓘ Informacija	Rodoma data ir informacija apie vidaus įrenginį.
[9] 🛠️ Montuotojo nustatymai	Apribojimas: Tik montuotojui. Prieiga prie išplėstinių nustatymų.

Submeniu		Aprašas
[A]	Eksploatavimo pradžia	Apribojimas: Tik montuotojui. Atliekami bandymai ir techninė priežiūra.
[B]	Vartotojo profilis	Pakeičiamas aktyvus vartotojo profilis.
[C]	Eksploatavimas	Ijungiamo arba išjungiamo šildymo/vėsinimo funkcija bei buitinio karšto vandens ruošas.
[D]	Belaidis sietuvas	Apribojimas: Rodoma, tik jei įdiegtas belaidis LAN (WLAN). Yra nustatymų, kurių reikia konfigūruojant Daikin Residential Controller programėlę.

5.3.3 Nuostačių ekranas

Nuostačių ekranas rodomas ekranams, apibūdinantiems sistemos komponentus, kuriems būtina nuostačio reikšmė.

Pavyzdžiai

[1] Patalpos temperatūros ekranas

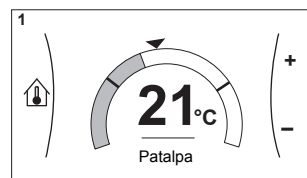

[2] Pagrindinės zonos ekranas

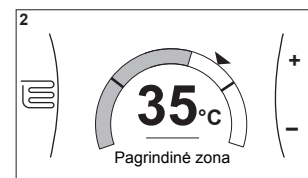

[3] Papildomos zonos ekranas

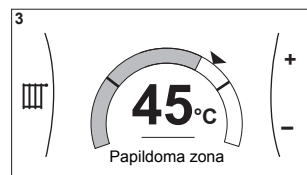

[5] Katilo temperatūros ekranas

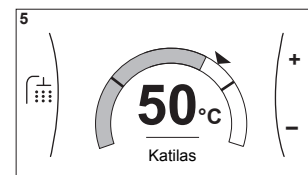

Paiškinimas

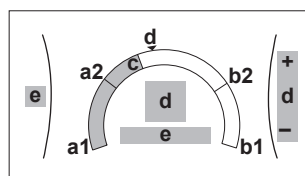

Galimi veiksmai ekrane	
	Eiti per submeniu sąrašą.
	Eiti į submeniu.
	Nustatyti ir automatiškai pritaikyti norimą temperatūrą.

Punktas	Aprašas	
Apatinė temperatūros riba	a1	Fiksuota įrenginio
	a2	Apribota montuotojo
Viršutinė temperatūros riba	b1	Fiksuota įrenginio
	b2	Apribota montuotojo

Punktas	Aprašas	
Esama temperatūra	c	Išmatuota įrenginio
Pageidaujam temperatūra	d	Sukti dešinįjį reguliatorių norint padidinti/sumažinti.
Submenu	e	Sukti arba paspausti kairįjį reguliatorių norint pereiti į submenu.

5.3.4 Išsamus ekranas su reikšmėmis

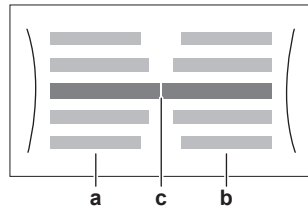

Pavyzdys:

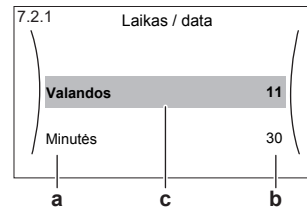

- a** Nustatymai
- b** Reikšmės
- c** Pasirinktas parametras ir vertė

Galimi veiksmai ekrane	
	Eiti per nustatymų sąrašą.
	Pakeisti reikšmę.
	Pereiti prie kito nustatymo.
	Patvirtinti pakeitimus ir tęsti.

5.4 Veikimo ĮJUNGIMAS arba IŠJUNGIMAS

5.4.1 Vaizdinė indikacija

Tam tikras įrenginio funkcijas galima įjungti arba išjungti atskirai. Išjungus funkciją, atitinkama temperatūros piktograma pagrindiniame ekrane bus rodoma pilkai.

Erdvės šildymas/vėsinimas

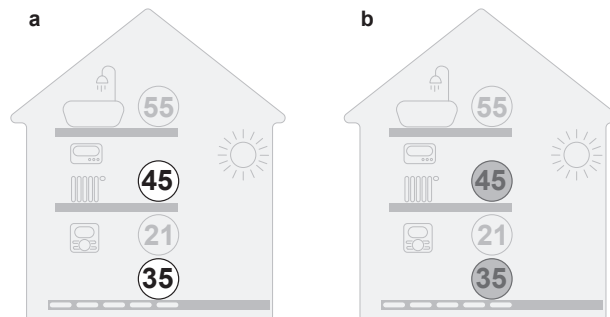

- a** Erdvės šildymo/vėsinimo režimas ĮJUNGTAS
- b** Erdvės šildymo/vėsinimo režimas IŠJUNGTAS

Katilo šildymo režimas

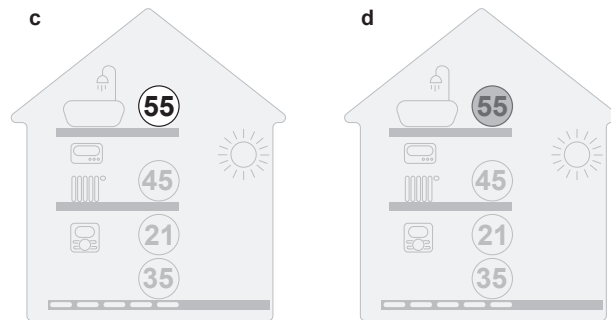

- c** Katilo šildymo režimas ĮJUNGTA
d Katilo šildymo režimas IŠJUNGTA

5.4.2 Kaip ĮJUNGTI arba IŠJUNGTI

Erdvės šildymas/vėsinimas





PRANEŠIMAS

Patalpos apsauga nuo šalčio. Net jei IŠJUNGSITE šildymo/vėsinimo režimą ([C.2]: Eksploatavimas > Patalpų šildymas / vėsinimas), patalpos apsauga nuo šalčio, jei ji įjungta, vis dar galės įsijungti. Tačiau ištekančio vandens temperatūros valdikliui ir išorinio patalpos termostato valdikliui apsauga NEGARANTUOJAMA.

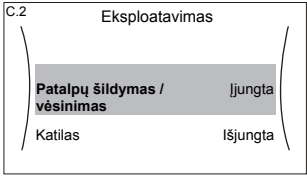

PRANEŠIMAS

Vandens vamzdžio užšalimo prevencija. Net jei IŠJUNGSITE patalpų šildymo/vėsinimo režimą ([C.2]: Eksploatavimas > Patalpų šildymas / vėsinimas), vandens vamzdžio užšalimo prevencija, jei ji įjungta, liks aktyvi.



1	Eikite į [C.2]: Eksploatavimas > Patalpų šildymas / vėsinimas. 	
2	Nustatykite veikimą į Įjungta arba Išjungta.	

Katilo šildymo režimas

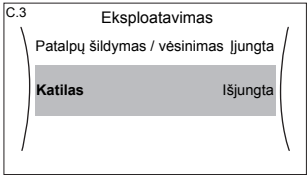

PRANEŠIMAS

Dezinfekavimo režimas. Net jei IŠJUNGĖTE katilo šildymo režimą ([C.3]: Eksploatavimas > Katilas), dezinfekavimo režimas veiks toliau. Tačiau jį IŠJUNGUS veikiant dezinfekacijai, įvyksta AH klaida.

1	Eikite į [C.3]: Eksploatavimas > Katilas. 	
2	Nustatykite veikimą į Įjungta arba Išjungta.	

5.5 Informacijos peržiūra

Informacijos peržiūra

1	Eikite į [8]: Informacija.	
----------	----------------------------	---

Galima peržiūrėti informacija

Menu...	Rodoma...
[8.1] Energijos sąnaudų duomenys	Pagaminta energija, sunaudota elektros energija ir sunaudotos dujos
[8.2] Gedimų istorija	Gedimų istorija
[8.3] Atstovo informacija	Kontaktinis/pagalbos tarnybos numeris
[8.4] Jutikliai	Patalpos, katilo ar buitinio karšto vandens, lauko ir ištekancio vandens temperatūra (jei taikoma)
[8.5] Vykdyto elementai	Kiekvienos pavaros būseną/režimas Pavyzdys: Buitinio karšto vandens siurblys JJUNGTAS/IŠJUNGTAS
[8.6] Veikimo režimai	Dabartinis veikimo režimas Pavyzdys: Atšildymo/alyvos grąžinimo režimas
[8.7] Apie	Sistemos versijos informacija
[8.8] Ryšio būseną	Informacija apie įrenginio, patalpos termostato ir LAN adapterio ryšio būseną.
[8.9] Veikimo valandos	Specifinių sistemos komponentų veikimo valandos

5.6 Erdvės šildymo/aušinimo valdymas

5.6.1 Apie erdvės šildymo/aušinimo valdiklį

Erdvės šildymo/aušinimo valdymas dažniausiai sudarytas iš šių etapų:

- 1 Erdvės režimo nustatymas
- 2 Temperatūros valdymas

Atsižvelgdami į sistemos maketą ir montuotojo konfigūraciją, naudojate skirtingus temperatūros valdiklius:

- Patalpos termostatu
- Pagal ištekancio vandens temperatūrą
- Išoriniu patalpos termostatu

5.6.2 Erdvės režimo nustatymas



Apie erdvės režimus

Jūsų įrenginys gali būti šildymo arba šildymo/vėsinimo modelio:

- Jei jūsų įrenginys yra šildymo modelio, jis gali šildyti erdvę.

- Jei jūsų įrenginys yra šildymo/vėsinimo modelio, jis gali ir šildyti, ir vėsinti erdvę. Turite nurodyti sistemai, kurį režimą naudoti.

Nustatymas, ar sumontuotas šildymo/vėsinimo šiluminio siurblio modelis



1	Eikite į [4]: Patalpų šildymas / vėsinimas.	
2	Patikrinkite, ar [4.1] Veikimo režimas yra įtrauktas į sąrašą ir jį galima redaguoti. Jei taip, šildymo/vėsinimo šiluminio siurblio modelis sumontuotas.	

Norėdami nurodyti sistemai, kurį erdvės režimą naudoti, galite:

Galite...	Vieta
Patikrinti, kuris erdvės režimas šiuo metu naudojamas.	Pagrindinis ekranas
Nustatyti nuolatinį erdvės režimą.	Pagrindinis meniu
Apriboti automatinį perjungimą pagal mėnesinį planą.	

Patikrinimas, kuris erdvės režimas šiuo metu naudojamas



Erdvės režimas rodomas pagrindiniame ekrane:

- Kai įrenginys veikia šildymo režimu, rodoma piktograma .
- Kai įrenginys veikia vėsinimo režimu, rodoma piktograma .

Būsenos indikatorius rodo, ar įrenginys šiuo metu veikia:





- Kai įrenginys neveikia, būsenos indikatorius apytiksliai kas 5 sekundes mirksi mėlynai.
- Kai įrenginys veikia, būsenos indikatorius nuolat šviečia mėlynai.

Erdvės režimo nustatymas

1	Eikite į [4.1]: Patalpų šildymas / vėsinimas > Veikimo režimas	
2	Pasirinkite vieną iš šių parinkčių: <ul style="list-style-type: none"> ▪ Šildymas: tik šildymo režimas ▪ Vėsinimas: tik vėsinimo režimas ▪ Automatinis: režimas keičiasi automatiškai iš šildymo į vėsinimą ir atvirkščiai, atsižvelgiant į lauko temperatūrą. Taikomas mėnesinis apribojimas pagal Veikimo režimo grafikas [4.2]. 	

Automatinio perjungimo pagal planą apribojimas

Sąlygos: nustatėte erdvės režimą į **Automatinis**.

1	Eikite į [4.2]: Patalpų šildymas / vėsinimas > Veikimo režimo grafikas.	
2	Pasirinkite mėnesį.	
3	Kiekvienam mėnesiui pasirinkite parinktį: <ul style="list-style-type: none"> ▪ Reversinis: neribojama ▪ Tik šildymas: ribojama ▪ Tik vėsinimas: ribojama 	
4	Patvirtinkite pakeitimus.	

Pavyzdys: keitimo apribojimai

Kada	Apribojimas
Šaltuoju metų laiku. Pavyzdys: spalio, lapkritis, gruodis, sausis, vasaris ir kovas.	Tik šildymas
Šiltuoju metų laiku. Pavyzdys: birželis, liepa ir rugpjūtis.	Tik vėsinimas
Tarp sezonų. Pavyzdys: balandis, gegužė ir rugsėjis.	Reversinis

5.6.3 Nustatymas, kuris temperatūros valdiklis naudojamas

Nustatymas, kuris temperatūros valdiklis naudojamas (1 būdas)

Žr. montuotojo užpildytą montuotojo nustatymų lentelę.

Nustatymas, kuris temperatūros valdymo būdas naudojamas (2 būdas)

Kuris temperatūros valdymo būdas yra naudojamas, matoma pagrindiniame ekrane.

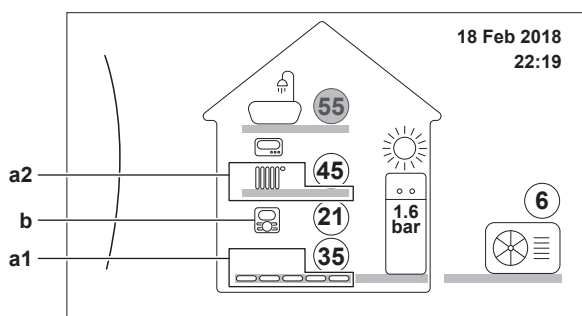





- a1** Pagrindinės zonos šildymo įrenginys (šiam pavyzdyje Grindinis šildymas)
- a2** Papildomos zonos šildymo įrenginys (šiam pavyzdyje Radiatorius). Jei nerodoma jokia piktograma, papildomos zonos nėra.
- b** Pagrindinės zonos patalpos termostato tipas:

Jeigu b=...	Tai temperatūros valdiklis yra...	
	Pagrindinė zona	Papildoma zona (jei yra)
	Patalpos termostatu	Išoriniu patalpos termostatu
	Išoriniu patalpos termostatu	
Piktogramos nėra	Pagal ištekancio vandens temperatūrą	Pagal ištekancio vandens temperatūrą

5.6.4 Pageidaujamos patalpos temperatūros keitimas

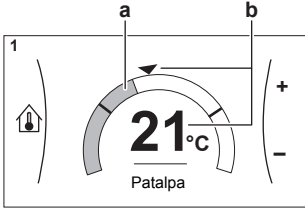
Valdydami patalpos temperatūrą, galite patalpos temperatūros nuostačių ekrane nuskaityti ir nustatyti norimą patalpos temperatūrą.



1	Eikite į [1]: Patalpa. 	
2	Nustatykite pageidaujamą patalpos temperatūrą.  a Faktinė patalpos temperatūra b Pageidaujama patalpos temperatūra	

Jei pakeitus pageidaujamą patalpos temperatūrą yra įjungtas užprogramuotas planas

- Kol nebus vykdomas veiksmas pagal planą, temperatūra liks tokia pati.
- Kai bus vykdomas veiksmas pagal planą, pageidaujama patalpos temperatūra atsistatys į pagal planą numatytą vertę.

Veikimo pagal planą galima išvengti (laikina) išjungus temperatūrinį režimą.

Užprogramuoto patalpos temperatūros plano išjungimas

1	Eikite į [1.1]: Patalpa > Grafikas.	
2	Pasirinkite Ne .	



5.6.5 Pageidaujamos ištekancio vandens temperatūros keitimas



INFORMACIJA

Ištekantis vanduo yra siunčiamas į šilumos emiterius. Pageidaujamą ištekancio vandens temperatūrą pagal šilumos emiterio tipą nustato montuotojas. Ištekancio vandens temperatūros nustatymus keiskite tik susidūrę su problemomis.

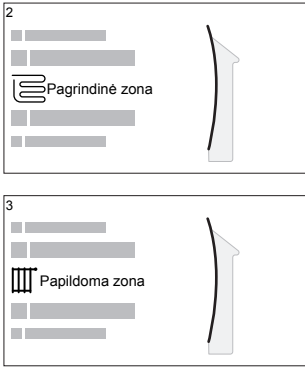
Ištekancio vandens temperatūros nuostačių ekrane galite nuskaityti ir nustatyti norimą ištekancio vandens temperatūrą.

1	Eikite į [2]: Pagrindinė zona arba [3]: Papildoma zona. 	
---	--	---

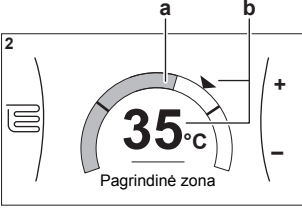
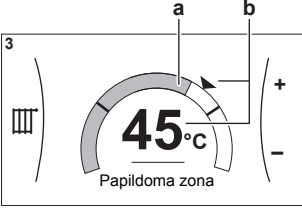
2	Nustatykite norimą ištekkančio vandens temperatūrą.	○...○
		
		
<p>a Faktinė ištekkančio vandens temperatūra</p> <p>b Pageidaujama ištekkančio vandens temperatūra</p>		

Jeigu pakeičius pageidaujamą ištekkančio vandens temperatūrą yra įjungtas užprogramuotas planas

- Kol nebus vykdomas veiksmas pagal planą, temperatūra liks tokia pati.
- Kai bus vykdomas veiksmas pagal planą, pageidaujama ištekkančio vandens temperatūra atsistatys į pagal planą numatytą vertę.

Veikimo pagal planą galima išvengti (laikinai) išjungus temperatūrinį režimą.

Ištekkančio vandens temperatūros užprogramuoto plano išjungimas

1	Eikite į vieną iš šių punktų: <ul style="list-style-type: none"> ▪ [2.1]: Pagrindinė zona > Grafikas ▪ [3.1]: Papildoma zona > Grafikas 	🔍...○
2	Pasirinkite Ne .	🔍...○

Nuo oro priklausomo veikimo įjungimas ištekkančio vandens temperatūrai nustatyti

Žr. "5.9.4 Nuo oro priklausomų kreivių naudojimas" [▶ 48].

5.7 Buitinio karšto vandens valdymas

5.7.1 Apie buitinio karšto vandens valdymą

Naudojamas buitinio karšto vandens valdymo būdas priklauso nuo BKV katilo režimo (montuotojo nustatymas):

- Tik pašildymas
- Grafikas + pašildymas
- Tik grafikas

**ATSARGIAI**

Startinio šildytuvo planas naudojamas norint apriboti arba leisti naudoti startinį šildytuvą pagal savaitinę programą. Patarimas: kad dezinfekcija pavyktų, leiskite startiniam šildytuvui veikti (pagal savaitinę programą) bent 4 valandas pradėdant nuo suplanuotos dezinfekcijos pradžios. Jei startinio šildytuvo veikimas apribotas atliekant dezinfekciją, ši funkcija NEPAVYKS ir bus sugeneruotas atitinkamas įspėjimas AH.

**INFORMACIJA**

Jei rodomas klaidos kodas AH ir dezinfekcija nenutraukta dėl leidžiamo buitinio karšto vandens, rekomenduojame atlikti šiuos veiksmus:

- Kai pasirinktas režimas **Tik pašildymas** arba **Grafikas + pašildymas**, rekomenduojama užprogramuoti dezinfekcijos pradžią praėjus bent 4 valandoms po paskutinio galimo didelio karšto vandens išleidimo. Šią pradžią galima nustatyti montuotojo nustatymuose (dezinfekcijos funkcija).
- Kai pasirinktas režimas **Tik grafikas**, rekomenduojama užprogramuoti **Ekonomija** režimą likus 3 valandoms iki suplanuotos dezinfekcijos funkcijos paleidimo, kad įkaistų katilas.

Kai nuo oro priklausomas veikimas naudojamas katilui, katilo temperatūra automatiškai nustatoma pagal lauko temperatūrą. Daugiau informacijos rasite "5.9 Nuo oro priklausoma kreivė" [▶ 45].

Nustatymas, kuris buitinio karšto vandens režimas naudojamas (1 būdas)

Žr. montuotojo užpildytą montuotojo nustatymų lentelę.

Nustatymas, kuris buitinio karšto vandens režimas naudojamas (2 būdas)

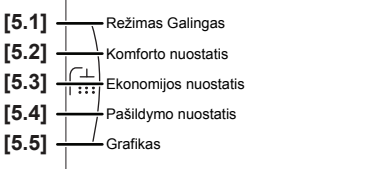
1	Eikite į [5]: Katilas .	
2	Patikrinkite, kokie elementai rodomi: 	

Jei rodoma...	Buitinio karšto vandens katilo režimas =...
Tik [5.1] Režimas Galingas	Tik pašildymas
Rodomi visi elementai, išskyrus [5.4] Pašildymo nuostatis	Tik grafikas
Rodomi visi elementai, įskaitant [5.4] Pašildymo nuostatis	Grafikas + pašildymas

5.7.2 Pašildymo režimas

Kai temperatūra nukrenta žemiau tam tikros vertės, pašildymo režimu BKV katilas nuolat šildomas iki pagrindiniame ekrane rodomos temperatūros (pvz.: 50°C).

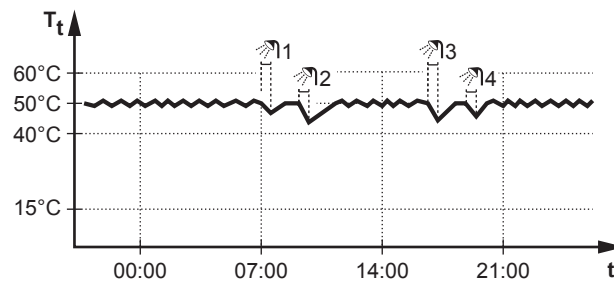

T_t BKV katilo temperatūra
 t Laikas



INFORMACIJA

Erdvės šildymo galios trūkumo rizika buitinio karšto vandens katilui be vidinio startinio šildytuvo: jei dažnai naudojamas buitinis karštas vanduo, erdvės šildymas/ vėsinimas bus dažnai ir ilgam pertraukiamas, pasirinkus šiuos parametrus:

Tik pašildymas > Šildymo režimas > Katilas.



INFORMACIJA

Kai DHW katilo režimu pašildoma, kyla didelė galios trūkumo ir komforto problemų rizika. Jeigu pašildoma dažnai, erdvės šildymas / aušinimas reguliariai pertraukiamas.

5.7.3 Planinis režimas

Planiniu režimu BKV katilas ruošia karštą vandenį pagal planą. Geriausia, kad katilas ruošytų karštą vandenį naktį, nes tada erdvės šildymo poreikis yra mažesnis.

Pavyzdys:

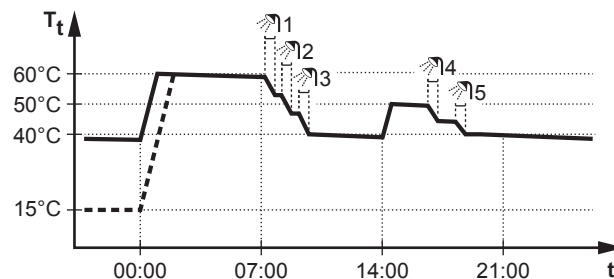

T_t BKV katilo temperatūra
 t Laikas

- Iš pradžių BKV katilo temperatūra sutampa su į katilą įtekančio BKV (pvz., **15°C**).
- 00:00 BKV katilas užprogramuotas pašildyti vandenį iki iš anksto nustatytos reikšmės (pvz., **Komfortas = 60°C**).
- Ryte naudojate karštą vandenį, todėl BKV katilo temperatūra mažėja.
- 14:00 BKV katilas užprogramuotas pašildyti vandenį iki iš anksto nustatytos reikšmės (pvz., **Ekonomija = 50°C**). Vėl yra karšto vandens.
- Dieną ir vakare vėl naudojate karštą vandenį, todėl BKV katilo temperatūra vėl sumažėja.
- Kitos dienos 00:00 ciklas kartojamas.

5.7.4 Planinis + pašildymo režimas



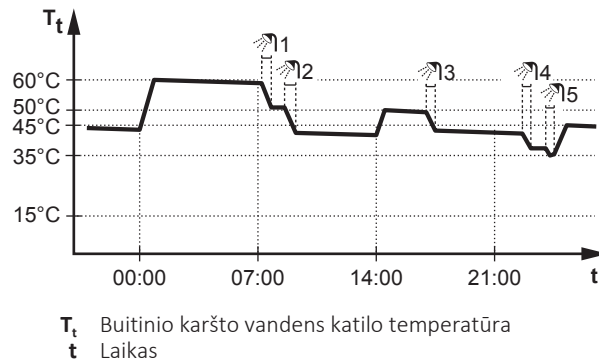

Planiniu + pašildymo režimu buitinis karštas vanduo valdomas taip pat kaip planiniu režimu. Tačiau, jei DHW katilo temperatūra nukrenta žemiau iš anksto nustatytos reikšmės (=pašildymo katilo temperatūra – histerezės reikšmė; pvz.: 35 °C), DHW katilas kaista, kol pasiekia pašildymo nuostatį (pvz.: 45 °C). Taip užtikrinama, kad visada būtų minimalus karšto vandens kiekis.

Pavyzdys:

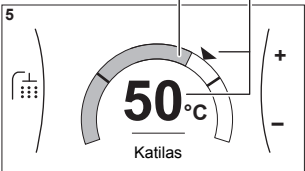

5.7.5 Buitinio karšto vandens temperatūros keitimas

Tik **pašildymas** režimu katilo temperatūros nuostačių ekrane galite peržiūrėti ir nustatyti norimą buitinio karšto vandens temperatūrą.

<p>1 Eikite į [5]: Katilas.</p> 	
<p>2 Pakoreguokite buitinio karšto vandens temperatūrą.</p>  <p>a Faktinė buitinio karšto vandens temperatūra b Pageidaujama buitinio karšto vandens temperatūra</p>	

Kitų režimų atveju nuostačių ekraną galima tik peržiūrėti, bet ne keisti. Vietoje to galima keisti šiuos nustatymus: **Komforto nuostatis** [5.2], **Ekonomijos nuostatis** [5.3] ir **Pašildymo nuostatis** [5.4].

Kai nuo oro priklausomas veikimas naudojamas katilui, katilo temperatūra automatiškai nustatoma pagal lauko temperatūrą. Daugiau informacijos rasite "[5.9 Nuo oro priklausoma kreivė](#)" [▶ 45].

5.7.6 DHW galingojo režimo naudojimas



Apie galingąjį režimą

Režimas Galingas leidžia šildyti buitinį karštą vandenį atsarginiu šildytuvu arba startiniu šildytuvu. Šį režimą naudokite tomis dienomis, kai karšto vandens sunaudojama daugiau nei įprastai.

Tikrinimas, ar įjungtas galingasis režimas

Jei pagrindiniame ekrane rodoma , galingasis režimas įjungtas.

Režimas Galingas suaktyvinamas ar pasyvinamas taip:

1	Eikite į [5.1]: Katilas > Režimas Galingas	
2	Galingąjį režimą Išjungta arba Įjungta .	

Naudojimo pavyzdys: nedelsiant reikia daugiau karšto vandens

Susiklostė situacija:

- Jau sunaudojote didžiąją dalį buitinio karšto vandens.
- Negalite laukti kito suplanuoto veiksmo, kada bus pašildytas buitinio karšto vandens katilas.

Tada galima įjungti galingąjį režimą. Buitinio karšto vandens katilas pradės šildyti vandenį iki **Komfortas** temperatūros.

**INFORMACIJA**

Kai įjungtas galingasis režimas, galimos erdvės šildymo/vėsinimo ir galios trūkumo problemos. Jei dažnai šildomas buitinis karštas vanduo, galimi dažni ir ilgi erdvės šildymo/aušinimo pertrūkiai.

5.8 Iš anksto nustatytos reikšmės ir planai

5.8.1 Iš anksto nustatytų reikšmių naudojimas

Apie iš anksto nustatytas reikšmes

Kai kuriems sistemos nustatymams galima iš anksto nustatyti reikšmes. Šias reikšmes reikia nustatyti tik vieną kartą, o po to jos pakartotinai naudojamos tokiuose ekranuose kaip plano programavimo ekranas. Jei vėliau norėsite pakeisti reikšmę, tai reikės padaryti tik vienoje vietoje.

Galimos iš anksto nustatytos reikšmės

Galima nustatyti šias vartotojo iš anksto nustatytas reikšmes:

Iš anksto nustatyta reikšmė		Kur naudojama
Katilo temperatūra [5] punkte Katilas Apribojimas: Taikoma, tik jei yra BKV katilas.	[5.2] Komforto nuostatis	Šias iš anksto nustatytas reikšmes galima naudoti [5.5] punkte Grafikas (BKV katilo savaitinio plano ekranas), jei BKV katilo režimas yra vienas iš šių: <ul style="list-style-type: none"> ▪ Tik grafikas ▪ Grafikas + pašildymas
	[5.3] Ekonomijos nuostatis	
	[5.4] Pašildymo nuostatis	
Elektros kainos [7.5] punkte Vartotojo nustatymai > Elektros kaina Apribojimas: Taikoma, tik jei montuotojas įjungė nuostatą Bivalentinis .	[7.5.1] Aukšta	Šias iš anksto nustatytas reikšmes galima naudoti [7.5.4] punkte Grafikas (energijos kainų savaitinio plano ekranas). Žr. "5.8.4 Energijos kainų nustatymas" [▶ 43].
	[7.5.2] Vidutinė	
	[7.5.3] Žema	

Be vartotojo iš anksto nustatytų reikšmių, sistemoje taip pat yra keletas sistemos iš anksto nustatytų reikšmių, kurias galite naudoti programuodami planus.

Pavyzdys: [7.4.2] punkte **Vartotojo nustatymai > Tylusis > Grafikas** (savaitinis planas, nustatantis, kada įrenginys turi naudoti kokį tyliojo režimo lygį) galima naudoti šias sistemos iš anksto nustatytas reikšmes: **Tylusis/Tylesnis/Tyliusias**.





5.8.2 Planų naudojimas ir programavimas

Apie planus

Pasirinkus tam tikrą sistemos maketą ir montuotojo konfigūraciją, galima naudoti kelių valdymo būdų planus.

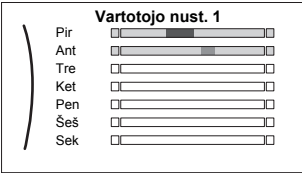
Galite...	Žr....
Nustatyti, ar specifinis valdiklis turi veikti pagal planą.	" Aktyvinimo ekranas " skyriuje " Galimi planai " [▶ 36]
Pasirinkti, kokį planą esamu metu norite naudoti konkrečiam valdikliui. Sistemoje yra keletas iš anksto apibrėžtų planų. Galite:	
Pasižiūrėti, koks planas pasirinktas esamu metu.	" Planas/valdiklis " skyriuje " Galimi planai " [▶ 36]
Prireikus, pasirinkti kitą planą.	" Norimo naudoti plano pasirinkimas " [▶ 36]
Programuoti savo planus, jei iš anksto nustatyti netinka. Programuojami veiksmai priklauso nuo valdymo būdo.	<ul style="list-style-type: none"> ▪ "Galimi veiksmai" skyriuje "Galimi planai" [▶ 36] ▪ "5.8.3 Plano ekranas: pavyzdys" [▶ 39]

Norimo naudoti plano pasirinkimas

1	<p>Eikite į konkretaus valdiklio planą. Žr. "Planas/valdiklis" skyriuje "Galimi planai" [▶ 36].</p> <p>Pavyzdys: Norėdami pasirinkti pageidaujamos patalpos temperatūros planą šildymo režimu, eikite į [1.2] punktą Patalpa > Šildymo grafikas.</p>	
2	<p>Pasirinkite esamo plano pavadinimą.</p> 	
3	<p>Pasirinkite Pasirinkti.</p> 	
4	<p>Pasirinkite norimą naudoti planą.</p>	

Galimi planai

Lentelėje yra tokia informacija:

- **Planas/valdiklis:** šiame stulpelyje nurodyta, kur galima pasižiūrėti konkrečiam valdikliui pasirinktą planą. Prireikus galite:
 - Pasirinkti kitą planą. Žr. "[Norimo naudoti plano pasirinkimas](#)" [▶ 36].
 - Užprogramuoti savo planą. Žr. "[5.8.3 Plano ekranas: pavyzdys](#)" [▶ 39].
- **Iš anksto apibrėžti planai:** galimų iš anksto apibrėžtų planų, skirtų konkrečiam valdikliui, skaičius sistemoje. Prireikus galite užprogramuoti savo planą.
- **Aktyvinimo ekranas:** daugumai valdiklių planas galioja tik tada, jei jis yra suaktyvintas atitinkamame aktyvinimo ekrane. Šiame įrašė nurodyta, kur jį suaktyvinti.
- **Galimi veiksmai:** veiksmai, kuriuos galite naudoti programuodami planą. Daugumai planų kasdien galima užprogramuoti iki 6 veiksmų.

Planas / valdiklis	Aprašas
<p>[1.2] Patalpa > Šildymo grafikas</p> <p>Pageidaujamos patalpos temperatūros planas šildymo režimu.</p>	<p>Iš anksto apibrėžti planai: 3</p> <p>Aktyvinimo ekranas: [1.1] Grafikas</p> <p>Galimi veiksmai: diapazoną atitinkančios temperatūros nustatymas.</p>
<p>[1.3] Patalpa > Vėsinimo grafikas</p> <p>Pageidaujamos patalpos temperatūros planas vėsinimo režimu.</p>	<p>Iš anksto apibrėžti planai: 1</p> <p>Aktyvinimo ekranas: [1.1] Grafikas</p> <p>Galimi veiksmai: diapazoną atitinkančios temperatūros nustatymas.</p>

Planas / valdiklis	Aprašas
<p>[2.2] Pagrindinė zona > Šildymo grafikas</p> <p>Pageidaujamos pagrindinės zonos ištekancio vandens temperatūros planas šildymo režimu.</p>	<p>Iš anksto apibrėžti planai: 3</p> <p>Aktyvinimo ekranas: [2.1] Grafikas</p> <p>Galimi veiksmai:</p> <ul style="list-style-type: none"> ▪ nuo oro priklausomo veikimo atveju: diapazoną atitinkantis temperatūros verčių poslinkis. ▪ Kitu atveju: diapazoną atitinkančios temperatūros nustatymas
<p>[2.3] Pagrindinė zona > Vėsinimo grafikas</p> <p>Pageidaujamos pagrindinės zonos ištekancio vandens temperatūros planas vėsinimo režimu.</p>	<p>Iš anksto apibrėžti planai: 1</p> <p>Aktyvinimo ekranas: [2.1] Grafikas</p> <p>Galimi veiksmai:</p> <ul style="list-style-type: none"> ▪ nuo oro priklausomo veikimo atveju: diapazoną atitinkantis temperatūros verčių poslinkis. ▪ Kitu atveju: diapazoną atitinkančios temperatūros nustatymas
<p>[3.2] Papildoma zona > Šildymo grafikas</p> <p>Planas, nustatantis, kada sistemai leidžiama šildyti papildomą zoną šildymo režimu.</p>	<p>Iš anksto apibrėžti planai: 1</p> <p>Aktyvinimo ekranas: [3.1] Grafikas</p> <p>Galimi veiksmai:</p> <ul style="list-style-type: none"> ▪ Išjungta: kai sistemai NELEIDŽIAMA šildyti papildomos zonos. ▪ Išjungta: kai sistemai leidžiama šildyti papildomą zoną.
<p>[3.3] Papildoma zona > Vėsinimo grafikas</p> <p>Planas, nustatantis, kada sistemai leidžiama vėsinti papildomą zoną vėsinimo režimu.</p>	<p>Iš anksto apibrėžti planai: 1</p> <p>Aktyvinimo ekranas: [3.1] Grafikas</p> <p>Galimi veiksmai:</p> <ul style="list-style-type: none"> ▪ Išjungta: kai sistemai NELEIDŽIAMA vėsinti papildomos zonos. ▪ Išjungta: kai sistemai leidžiama vėsinti papildomą zoną.
<p>[4.2] Patalpų šildymas / vėsinimas > Veikimo režimo grafikas</p> <p>Planas (mėnesio), nustatantis, kada įrenginys turi veikti šildymo ir kada – vėsinimo režimu.</p>	<p>Žr. "Erdvės režimo nustatymas" [▶ 27].</p>

Planas / valdiklis	Aprašas
<p>[5.5] Katilas > Grafikas</p> <p>Planas, nustatantis buitinio karšto vandens katilo temperatūrą įprastoms buitinio karšto vandens reikmėms.</p>	<p>Iš anksto apibrėžti planai: 1</p> <p>Aktyvinimo ekranas: netaikoma. Šis planas automatiškai suaktyvinamas, jei BKV režimas yra vienas iš šių:</p> <ul style="list-style-type: none"> ▪ Tik grafikas ▪ Grafikas + pašildymas <p>Galimi veiksmai:</p> <ul style="list-style-type: none"> ▪ Komfortas: kada pradėti kaitinti katilą iki vartotojo iš anksto nustatytos reikšmės [5.2] Komforto nuostatis. ▪ Ekonomija: kada pradėti kaitinti katilą iki vartotojo iš anksto nustatytos reikšmės [5.3] Ekonomijos nuostatis. ▪ Stabdymas: kada nustoti kaitinti katilą, net jei pageidaujama katilo temperatūra dar nepasiekta. <p>Pastaba: Režimu Grafikas + pašildymas sistema taip pat atsižvelgia į naudotojo iš anksto nustatytą reikšmę [5.4] Pašildymo nuostatis.</p>
<p>[7.4.2] Vartotojo nustatymai > Tylusis > Grafikas</p> <p>Planas, nustatantis, kada įrenginys turi naudoti kurį tyliojo režimo lygį.</p>	<p>Iš anksto apibrėžti planai: 1</p> <p>Aktyvinimo ekranas: [7.4.1] Suaktyvinimas (pasiekama tik montuotojams).</p> <p>Galimi veiksmai: galima naudoti šias sistemos iš anksto nustatytas reikšmes:</p> <ul style="list-style-type: none"> ▪ Tylusis ▪ Tylesnis ▪ Tyliausias <p>Žr. "Apie tylųjį režimą" [▶ 50].</p>
<p>[7.5.4] Vartotojo nustatymai > Elektros kaina > Grafikas</p> <p>Planas, nustatantis, kada taikomas tam tikras elektros tarifas.</p>	<p>Iš anksto apibrėžti planai: 1</p> <p>Aktyvinimo ekranas: netaikoma</p> <p>Galimi veiksmai: galima naudoti šias sistemos iš anksto nustatytas reikšmes:</p> <ul style="list-style-type: none"> ▪ Aukšta ▪ Vidutinė ▪ Žema <p>Žr. "5.8.4 Energijos kainų nustatymas" [▶ 43].</p>

Planas / valdiklis	Aprašas
<p>Apribojimas: pasiekama tik montuotojams.</p> <p>[9.4.2] Montuotojo nustatymai > Startinis šildytuvas > BSH veikimo leidimo grafikas</p>	<p>Iš anksto apibrėžti planai: 1</p> <p>Aktyvinimo ekranas: netaikoma</p> <p>Galimi veiksmai: galima užprogramuoti 2 veiksmus per dieną.</p> <ul style="list-style-type: none"> ▪ Išjungta: startiniam šildytuvui veikti NELEIDŽIAMA. ▪ Įjungta: startiniam šildytuvui veikti leidžiama.

5.8.3 Plano ekranas: pavyzdys

Šiame pavyzdyje parodyta, kaip nustatyti pagrindinės zonos patalpos temperatūros planą šildymo režimu.



INFORMACIJA

Kitų laikmačių programavimo procedūros panašios.

Kaip suprogramuoti planą: apžvalga

Pavyzdys: Norite užprogramuoti tokį planą:

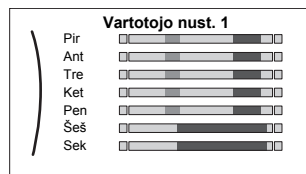





Prielaida: Patalpos temperatūros planas galimas, tik jei aktyvus patalpos termostato valdymas. Jei aktyvus ištekancio vandens temperatūros valdymas, tada galite užprogramuoti pagrindinės zonos planą.

- 1 Eikite į planą.
- 2 (Pasirinktinai) Išvalykite viso savaitinio plano turinį arba pasirinktos dienos plano turinį.
- 3 Užprogramuokite **Pirmadienis** planą.
- 4 Nukopijuokite planą kitoms darbo dienoms.
- 5 Užprogramuokite **Šeštadienis** planą ir nukopijuokite į **Sekmadienis**.
- 6 Pavadinkite planą.



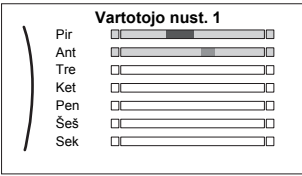

Kaip nueiti į planą

1	Eikite į [1.1]: Patalpa > Grafikas.	
2	Prie planavimo nustatykite Taip.	
3	Eikite į [1.2]: Patalpa > Šildymo grafikas.	



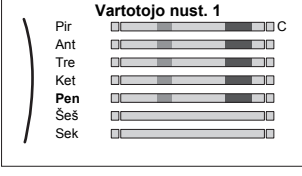

Kaip išvalyti savaitinio plano turinį

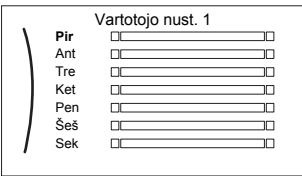

1	Pasirinkite esamo plano pavadinimą. 	
2	Pasirinkite Naikinti. 	
3	Patvirtinkite pasirinkdami GERAI.	

Kaip išvalyti dienos plano turinį

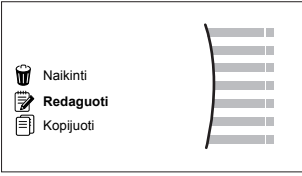



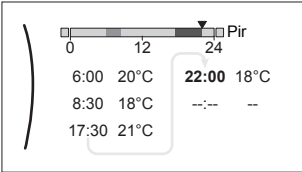

1	Pasirinkite dieną, kurios turinį norite išvalyti. Pavyzdžiui, Penktadienis 	
2	Pasirinkite Naikinti. 	
3	Patvirtinkite pasirinkdami GERAI.	

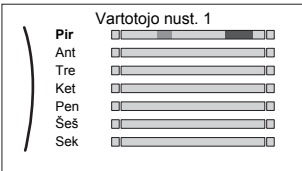

Kaip užprogramuoti Pirmadienis planą

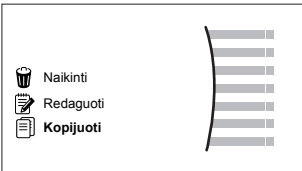
1	Pasirinkite Pirmadienis . 	
2	Pasirinkite Redaguoti. 	

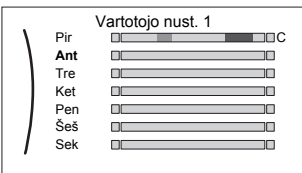



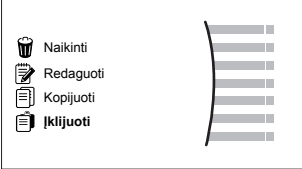
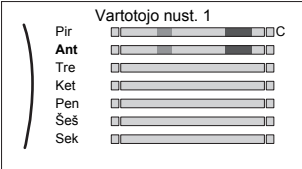

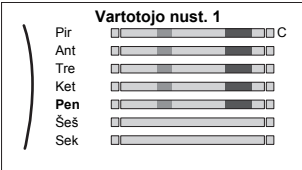

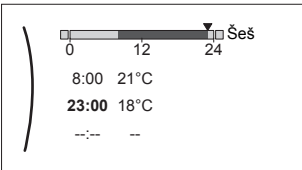

3	<p>Kairiuoju reguliatoriumi pasirinkite įvestį, kuri redaguojama dešiniuoju reguliatoriumi. Kasdien galima užprogramuoti iki 6 veiksmų. Juostoje aukštos temperatūros spalva tamsesnė nei žemos.</p>  <p>Pastaba: Norėdami išvalyti veiksmą, nustatykite jo laiką kaip ankstesnio veiksmo laiką.</p>	
4	<p>Patvirtinkite pakeitimus.</p> <p>Rezultatas: Pirmadienio planas nustatytas. Paskutinio veiksmo vertė galioja iki kito užprogramuoto veiksmo. Šiame pavyzdyje pirmadienis yra pirma jūsų užprogramuota diena. Taigi, paskutinis užprogramuotas veiksmas galioja iki kito pirmadienio pirmo veiksmo.</p>	

Kaip nukopijuoti kitų darbo dienų planą





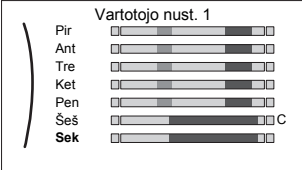

1	<p>Pasirinkite Pirmadienis.</p> 	
2	<p>Pasirinkite Kopijuoti.</p>  <p>Rezultatas: Šalia nukopijuotos dienos rodoma "C".</p>	
3	<p>Pasirinkite Antradienis.</p> 	

4	<p>Pasirinkite Įklijuoti.</p>  <p>Rezultatas:</p> 	
5	<p>Pakartokite šiuos veiksmus kitoms darbo dienoms.</p> 	—

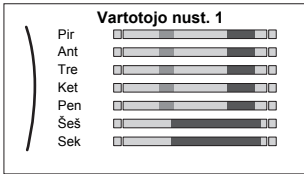
Kaip užprogramuoti Šeštadienis planą ir nukopijuoti į Sekmadienis

1	Pasirinkite Šeštadienis.	
2	Pasirinkite Redaguoti.	
3	<p>Kairiuoju reguliatoriumi pasirinkite įvestį, kuri redaguojama dešiniuoju reguliatoriumi.</p> 	 
4	Patvirtinkite pakeitimus.	
5	Pasirinkite Šeštadienis.	
6	Pasirinkite Kopijuoti.	
7	Pasirinkite Sekmadienis.	
8	<p>Pasirinkite Įklijuoti.</p> <p>Rezultatas:</p> 	

Kaip pervadinti planą

1	Pasirinkite esamo plano pavadinimą. 	
2	Pasirinkite Pervadinti. 	
3	(Pasirinktinai) Norėdami ištrinti esamą plano pavadinimą, pereikite per simbolių sąrašą, kol bus parodyta ←, tada paspauskite, kad pašalintumėte ankstesnį simbolį. Pakartokite kiekvienam plano pavadinimo simboliui.	
4	Norėdami pavadinti esamą planą, pereikite per simbolių sąrašą ir patvirtinkite pasirinktą simbolį. Plano pavadinimą gali sudaryti iki 15 simbolių.	
5	Patvirtinkite naują pavadinimą.	

**INFORMACIJA**

Ne visus planus galima pervadinti.

Naudojimo pavyzdys: dirbate 3 pamainomis

Jei dirbate 3 pamainomis, galite atlikti šiuos veiksmus:

- 1 Programuokite 3 patalpos temperatūros planus ir suteikite jiems atitinkamus pavadinimus. **Pavyzdys:** RytoPamaina, DienosPamaina ir NaktiesPamaina
- 2 Pasirinkite norimą naudoti planą.

5.8.4 Energijos kainų nustatymas



Sistemoje galima nustatyti šias energijos kainas:

- fiksuotą dujų kainą;
- 3 elektros kainų lygius;
- elektros kainų savaitinį laikmatį.

Pavyzdys: kaip nustatyti energijos kainas vartotojo sąsajoje?

Kaina	Elemento numeris ir reikšmė
Degalai: 5,3 euro cento/kWh	[7.6]=5,3
Elektra: 12 euro centų/kWh	[7.5.1]=12

Dujų kainos nustatymas

1	Eikite į [7.6]: Vartotojo nustatymai > Dujų kaina.	
2	Pasirinkite teisingą dujų kainą.	
3	Patvirtinkite pakeitimus.	

**INFORMACIJA**

Kainų intervalas 0,00~990 valiutos/kWh (su 2 prasmingomis reikšmėmis).

Elektros kainos nustatymas

1	Eikite į [7.5.1]/[7.5.2]/[7.5.3]: Vartotojo nustatymai > Elektros kaina > Aukšta/Vidutinė/Žema.	
2	Pasirinkite teisingą elektros kainą.	
3	Patvirtinkite pakeitimus.	
4	Pakartokite visoms trims elektros kainoms.	—

**INFORMACIJA**

Kainų intervalas 0,00~990 valiutos/kWh (su 2 prasmingomis reikšmėmis).

**INFORMACIJA**Jei planas nenustatytas, atsižvelgiama į **Aukšta** vertę **Elektros kaina**.**Elektros kainos laikmačio nustatymas**

1	Eikite į [7.5.4]: Vartotojo nustatymai > Elektros kaina > Grafikas.	
2	Užprogramuokite pasirinkimą plano programavimo ekrane. Galima nustatyti Aukšta , Vidutinė ir Žema elektros kainas, atsižvelgiant į elektros tiekėją.	—
3	Patvirtinkite pakeitimus.	

**INFORMACIJA**Reikšmės atitinka anksčiau nustatytas **Aukšta**, **Vidutinė** ir **Žema** elektros kainas. Jei planas nenustatytas, atsižvelgiama į **Aukšta** elektros kainą.**Apie energijos kainas, jei kompensuojama už energijos iš atsinaujinančių šaltinių kWh**

Į tai galima atsižvelgti nustatant energijos kainas. Nors naudojimo išlaidos gali padidėti, bendrosios išlaidos, įskaitant kompensaciją, bus optimizuotos.

**PRANEŠIMAS**

Pakeiskite energijos kainas pasibaigus kompensavimo laikotarpiui.

Dujų kainos nustatymas, jei kompensuojama už energijos iš atsinaujinančių šaltinių kWh

Dujų kainos reikšmė apskaičiuojama pagal formulę:

- Faktinė dujų kaina+(kompensacija/kWh×0,9)

Kaip nustatyti dujų kainą žr. "[Dujų kainos nustatymas](#)" [▶ 43].

Elektros kainos nustatymas, jei kompensuojama už energijos iš atsinaujinančių šaltinių kWh

Elektros kainos reikšmė apskaičiuojama pagal formulę:

- Faktinė elektros kaina+kompensacija/kWh

Kaip nustatyti elektros kainą žr. "[Elektros kainos nustatymas](#)" [▶ 44].

Pavyzdys

Tai pavyzdys, jame naudojamos kainos ir (arba) reikšmės NĖRA tikslios.

Duomenys	Kaina/kWh
Dujų kaina	4,08
Elektros kaina	12,49
Šildymo naudojant atsinaujinančius energijos šaltinius kWh kompensacija	5

Dujų kainos apskaičiavimas

Dujų kaina=faktinė dujų kaina+(kompensacija/kWh×0,9)

Dujų kaina=4,08+(5×0,9)

Dujų kaina=8,58

Elektros kainos apskaičiavimas

Elektros kaina=faktinė elektros kaina+kompensacija/kWh

Elektros kaina=12,49+5

Elektros kaina=17,49

Kaina	Elemento numeris ir reikšmė
Dujos: 4,08 /kWh	[7.6]=8,6
Elektra: 12,49 /kWh	[7.5.1]=17

5.9 Nuo oro priklausoma kreivė

5.9.1 Kas yra nuo oro priklausoma kreivė?

Nuo oro priklausomas veikimas

Įrenginio veikimas "priklauso nuo oro", jei pageidaujama ištekančio vandens temperatūra arba katilo temperatūra automatiškai nustatoma pagal lauko temperatūrą. Todėl jis prijungiamas prie temperatūros jutiklio, esančio ant pastato šiaurinės sienos. Jei lauko temperatūra krenta arba kyla, įrenginys iškart tai kompensuoja. Todėl įrenginiui nereikia laukti termostato atsako, kad padidintų arba sumažintų ištekančio vandens arba katilo temperatūrą. Kadangi jis reaguoja greičiau, išvengiama didelių vidaus temperatūros bei vandens temperatūros čiaupuose kilimų ir kritimų.

Pranašumas

Nuo oro priklausomas veikimas sumažina energijos sąnaudas.

Nuo oro priklausoma kreivė

Kad įrenginys galėtų kompensuoti temperatūros skirtumus, jis veikia pagal nuo oro priklausomą kreivę. Ši kreivė apibrėžia, kokia turi būti katilo arba ištekančio vandens temperatūra esant skirtingoms lauko temperatūros vertėms. Kreivės nuolydis priklauso nuo tokių vietos sąlygų kaip klimatas ir namo izoliacija, todėl montuotojas arba vartotojas turi pakoreguoti kreivę.

Nuo oro priklausomos kreivės tipai

Yra 2 nuo oro priklausomų kreivių tipai:

- 2 taškų kreivė

- Nuolydžio-poslinkio kreivė

Kurio tipo kreivę naudoti koregavimui priklauso nuo jūsų asmeninio pasirinkimo. Žr. "5.9.4 Nuo oro priklausomų kreivių naudojimas" [▶ 48].

Tinkamumas

Nuo oro priklausoma kreivė tinkama:

- Pagrindinė zona – šildymas
- Pagrindinė zona – vėsinimas
- Papildoma zona – šildymas
- Papildoma zona – vėsinimas
- Katilas (pasiekama tik montuotojams)



INFORMACIJA

Norėdami, kad sistemos veikimas priklausytų nuo oro, teisingai sukonfigūruokite pagrindinės zonos, papildomos zonos ar katilo nuostatį. Žr. "5.9.4 Nuo oro priklausomų kreivių naudojimas" [▶ 48].

5.9.2 2 taškų kreivė

Apibrėžkite nuo oro priklausomą kreivę su šiais dviem nuostačiais:

- Nustatymas (X1, Y2)
- Nustatymas (X2, Y1)

Pavyzdys

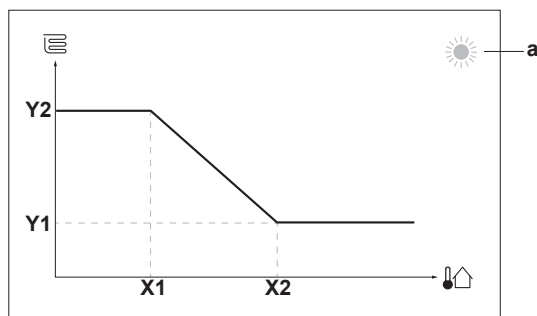

Punktas	Aprašas
a	Pasirinkta nuo oro priklausoma zona: <ul style="list-style-type: none"> ▪ ☀️: pagrindinės arba papildomos zonos šildymas ▪ ❄️: pagrindinės arba papildomos zonos vėsinimas ▪ 🏠: buitinis karštas vanduo
X1, X2	Lauko aplinkos temperatūros pavyzdžiai
Y1, Y2	Pageidaujamos katilo temperatūros arba ištekančio vandens temperatūros pavyzdžiai. Piktograma atitinka tos zonos šildymo įrenginį: <ul style="list-style-type: none"> ▪ 🏠: grindinis šildymas ▪ 🏠: ventiliatorinis konvektorius ▪ 🏠: radiatorius ▪ 🏠: buitinio karšto vandens katilas

Galimi veiksmai ekrane	
⌚⋯⋯○	Eiti per temperatūros reikšmes.
○⋯⋯●	Pakeisti temperatūrą.
○⋯⋯🏠	Pereiti prie kitos temperatūros.
🏠⋯⋯○	Patvirtinti pakeitimus ir tęsti.

5.9.3 Nuolydžio-poslinkio kreivė

Nuolydis ir poslinkis

Apibrėžkite nuo oro priklausomą kreivę pagal jos nuolydį ir poslinkį:

- Pakeiskite **nuolydį**, kad ištekancio vandens temperatūra skirtingai didėtų arba mažėtų esant skirtingoms aplinkos temperatūros vėrtėms. Pavyzdžiui, jei ištekancio vandens temperatūra bendrai yra tinkama, bet esant žemai aplinkos temperatūrai – per žema, padidinkite nuolydį, kad ištekancio vandens temperatūra būtų tuo labiau didinama kuo labiau mažėja aplinkos temperatūra.
- Pakeiskite **poslinkį**, kad ištekancio vandens temperatūra vienodai didėtų arba mažėtų esant skirtingoms aplinkos temperatūros vėrtėms. Pavyzdžiui, jei ištekancio vandens temperatūra visada šiek tiek per žema esant skirtingoms aplinkos temperatūros vėrtėms, paslinkite kreivę į viršų, kad esant visoms aplinkos temperatūros vėrtėms ištekancio vandens temperatūra padidėtų vienodai.

Pavyzdžiai

Nuo oro priklausoma kreivė, kai pasirinktas nuolydis:

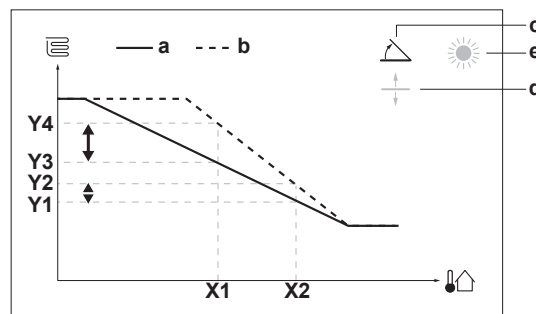

Nuo oro priklausoma kreivė, kai pasirinktas poslinkis:

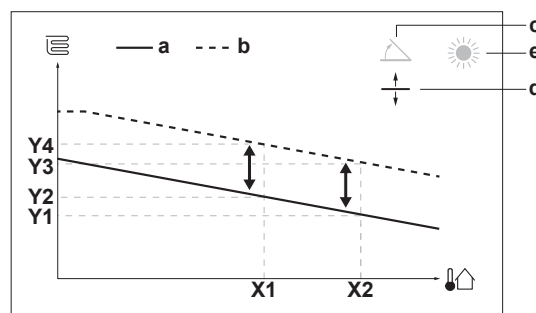

Punktas	Aprašas
a	NOP kreivė prieš pakeitimus.
b	NOP kreivė po pakeitimų (kaip pavyzdys): <ul style="list-style-type: none"> ▪ Pakeitus nuolydį, nauja pageidaujama temperatūra X1 taške netolygiai didesnė negu pageidaujama temperatūra X2 taške. ▪ Pakeitus poslinkį, nauja pageidaujama temperatūra X1 taške tolygiai didesnė kaip ir pageidaujama temperatūra X2 taške.

Punktas	Aprašas
c	Nuolydis
d	Poslinkis
e	Pasirinkta nuo oro priklausoma zona: <ul style="list-style-type: none"> ☀️: pagrindinės arba papildomos zonos šildymas ❄️: pagrindinės arba papildomos zonos vėsinimas 🏠: buitinis karštas vanduo
X1, X2	Lauko aplinkos temperatūros pavyzdžiai
Y1, Y2, Y3, Y4	Pageidaujamos katilo temperatūros arba ištekancio vandens temperatūros pavyzdžiai. Piktograma atitinka tos zonos šildymo įrenginį: <ul style="list-style-type: none"> 🏠: grindinis šildymas 🌀: ventiliatorinis konvektorius 🔥: radiatorius 🏠: buitinio karšto vandens katilas

Galimi veiksmai ekrane	
🔍⋯○	Pasirenkamas nuolydis arba poslinkis.
○⋯●	Padidinamas arba sumažinamas nuolydis arba poslinkis.
○⋯👉	Kai pasirinktas nuolydis: nustatomas nuolydis ir pereinama prie poslinkio. Kai pasirinktas poslinkis: nustatomas poslinkis.
👉⋯○	Patvirtinami pakeitimai ir grįžtama į submeniu.

5.9.4 Nuo oro priklausomų kreivių naudojimas

Sukonfigūruokite nuo oro priklausomas kreives pagal tolesnius nurodymus:

Nustatymo režimo apibrėžimas

Norint naudoti nuo oro priklausomą kreivę, reikia apibrėžti teisingą nustatymo režimą:

Eikite į nustatymo režimą ...	Nustatykite nustatymo režimą ...
Pagrindinė zona – šildymas	
[2.4] Pagrindinė zona > Nuostačio režimas	Nuo oro priklausomas šildymas, fiksuotas vėsinimas ARBA Nuo oro priklausomas veikimas
Pagrindinė zona – vėsinimas	
[2.4] Pagrindinė zona > Nuostačio režimas	Nuo oro priklausomas veikimas
Papildoma zona – šildymas	
[3.4] Papildoma zona > Nuostačio režimas	Nuo oro priklausomas šildymas, fiksuotas vėsinimas ARBA Nuo oro priklausomas veikimas

Eikite į nustatymo režimą ...	Nustatykite nustatymo režimą ...
Papildoma zona – vėsinimas	
[3.4] Papildoma zona > Nuostačio režimas	Nuo oro priklausomas veikimas
Katilas	
[5.B] Katilas > Nuostačio režimas	Apribojimas: pasiekama tik montuotojams. Nuo oro priklausomas veikimas

Nuo oro priklausomos kreivės tipo pakeitimas

Norėdami pakeisti visų zonų (pagrindinės bei papildomos) ir katilo tipą, eikite į [2.E] **Pagrindinė zona > PNO kreivės tipas**.

Peržiūrėti, koks tipas pasirinktas, taip pat galima šiuo būdu:

- [3.C] Papildoma zona > PNO kreivės tipas
- [5.E] Katilas > PNO kreivės tipas

Apribojimas: pasiekama tik montuotojams.

Nuo oro priklausomos kreivės pakeitimas

Zona	Eikite į ...
Pagrindinė zona – šildymas	[2.5] Pagrindinė zona > Šildymo NOP kreivė
Pagrindinė zona – vėsinimas	[2.6] Pagrindinė zona > Vėsinimo NOP kreivė
Papildoma zona – šildymas	[3.5] Papildoma zona > Šildymo NOP kreivė
Papildoma zona – vėsinimas	[3.6] Papildoma zona > Vėsinimo NOP kreivė
Katilas	Apribojimas: pasiekama tik montuotojams. [5.C] Katilas > PNO kreivė



INFORMACIJA

Maksimalus ir minimalus nuostačiai

Negalima sukongigūruoti kreivės, kurios temperatūros yra aukštesnės arba žemesnės negu tai zonai arba katilui nustatyti maksimalus ir minimalus nuostačiai. Pasiekus maksimalų arba minimalų nuostatį, kreivė eina tiesiai.

Nuo oro priklausomos kreivės tikslinimas: nuolydžio-poslinkio kreivė

Tolesnėje lentelėje aprašyta, kaip patikslinti zonos arba katilo nuo oro priklausomą kreivę:

Jaučiate, kad ...		Tikslinkite naudodami nuolydį ir poslinkį:	
Esant įprastai lauko temperatūrai ...	Esant žemai lauko temperatūrai ...	Nuolydis	Poslinkis
GERAI	Šalta	↑	—
GERAI	Karšta	↓	—

Jaučiate, kad ...		Tikslinkite naudodami nuolydį ir poslinkį:	
Esant įprastai lauko temperatūrai ...	Esant žemai lauko temperatūrai ...	Nuolydis	Poslinkis
Šalta	GERAI	↓	↑
Šalta	Šalta	—	↑
Šalta	Karšta	↓	↑
Karšta	GERAI	↑	↓
Karšta	Šalta	↑	↓
Karšta	Karšta	—	↓

Nuo oro priklausomos kreivės tikslinimas: 2 taškų kreivė

Tolesnėje lentelėje aprašyta, kaip patikslinti zonos arba katilo nuo oro priklausomą kreivę:

Jaučiate, kad ...		Tikslinkite naudodami nustatymus:			
Esant įprastai lauko temperatūrai ...	Esant žemai lauko temperatūrai ...	Y2 ^(a)	Y1 ^(a)	X1 ^(a)	X2 ^(a)
GERAI	Šalta	↑	—	↑	—
GERAI	Karšta	↓	—	↓	—
Šalta	GERAI	—	↑	—	↑
Šalta	Šalta	↑	↑	↑	↑
Šalta	Karšta	↓	↑	↓	↑
Karšta	GERAI	—	↓	—	↓
Karšta	Šalta	↑	↓	↑	↓
Karšta	Karšta	↓	↓	↓	↓

^(a) Žr. "5.9.2 2 taškų kreivė" ▶ 46].

5.10 Kitos funkcijos

5.10.1 Laiko ir datos konfigūravimas

1	Eikite į [7.2] Vartotojo nustatymai > Laikas / data.	
----------	--	---

5.10.2 Tyliojo režimo naudojimas

Apie tylųjį režimą

Tylusis režimas sumažina lauke naudojamo įrenginio skleidžiamą triukšmą. Tačiau taip pat sumažinama sistemos šildymo/aušinimo galia. Yra keli tyliojo režimo lygiai.

Montuotojas gali:

- Visiškai išjungti tylųjį režimą
- Patys aktyvinti tyliojo režimo lygį
- Sudaryti vartotojui galimybę programuoto tyliojo režimo planą

Jei montuotojas sudaro tokią galimybę, vartotojas gali programuoto tyliojo režimo planą.



INFORMACIJA

Jei lauko temperatūra nesiekia nulio, rekomenduojame NENAUDOTI tyliausio režimo.

Tikrinimas, ar įjungtas tylusis režimas

Jeį pagrindiniame ekrane rodoma , tylusis režimas įjungtas.

Kaip programuoti tyliojo režimo planą

Apribojimas: įmanoma, tik jei montuotojas sudarė tokią galimybę.

1	Eikite į [7.4.2]: Vartotojo nustatymai > Tylusis > Grafikas.	
2	Užprogramuokite planą. Galimi veiksmai: galima naudoti šias sistemos iš anksto nustatytas vertes: <ul style="list-style-type: none"> ▪ Tylusis ▪ Tylesnis ▪ Tyliausias Daugiau informacijos apie planų programavimą pateikiama skyriuje " 5.8.2 Planų naudojimas ir programavimas " [▶ 35].	—

5.10.3 Atostogų režimo naudojimas

Apie atostogų režimą

Per atostogas galite naudoti atostogų režimą, kad nukryptumėte nuo įprasto plano jo nekeisdami. Veikiant atostogų režimui, erdvės šildymas/vėsinimas ir buitinio karšto vandens ruošą bus išjungti. Patalpos apsaugos nuo šalčio ir legionelių naikinimo funkcijos išliks aktyvios.

Įprastinė darbo eiga



Atostogų režimo naudojimas dažniausiai sudarytas iš šių etapų:

- 1 Atostogų pradžios ir pabaigos datų nustatymas.
- 2 Atostogų režimo aktyvinimas.

Tikrinimas, ar aktyvintas ir (arba) veikia atostogų režimas

Jeį pagrindiniame ekrane rodoma , įjungtas atostogų režimas.

Atostogų konfigūravimas

1	Aktyvinkite atostogų režimą. <ul style="list-style-type: none"> ▪ Eikite į [7.3.1]: Vartotojo nustatymai > Atostogos > Suaktyvinimas. <div style="border: 1px solid black; padding: 5px; margin: 5px 0;"> <p>7.3.1</p> <p>Suaktyvinimas</p> <p>Nuo</p> <p>Iki</p> </div> <ul style="list-style-type: none"> ▪ Pasirinkite Įjungta. 	—
		
		

2	Nustatykite pirmąją atostogų dieną.	—
	▪ Eikite į [7.3.2]: Nuo .	
	▪ Pasirinkite datą.	
	▪ Patvirtinkite pakeitimus.	
3	Nustatykite paskutinę atostogų dieną.	—
	▪ Eikite į [7.3.3]: Iki .	
	▪ Pasirinkite datą.	
	▪ Patvirtinkite pakeitimus.	

5.10.4 WLAN naudojimas

**INFORMACIJA**

Apribojimas: WLAN nustatymai matomi tik tada, kai yra sumontuotas WLAN modulis.

Apie WLAN modulį

Belaidis LAN modulis prijungia šiluminio siurblio sistemą prie interneto. Tai leidžia jums kaip vartotojui valdyti šiluminio siurblio sistemą naudojant Daikin Residential Controller programėlę.

Tam reikalingi šie komponentai:

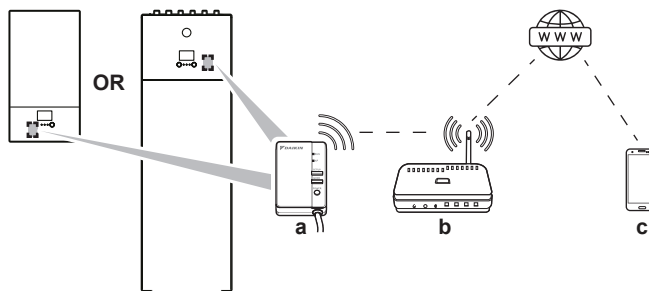

a	WLAN modulis	WLAN modulį montuotojas turi sumontuoti vidaus įrenginyje (vidinėje priekinio skydo pusėje).
b	Maršruto parinktuvas	Įsigyjama atskirai.
c	Išmanusis telefonas + programėlė	Daikin Residential Controller programėlė turi būti įdiegta vartotojo išmaniajame telefone. Žr.: http://www.onlinecontroller.daikineurope.com/

**Konfigūracija**

Norėdami sukongfigūruoti Daikin Residential Controller programėlę, vadovaukitės programėlėje pateiktomis instrukcijomis. Tai atliekant, vidaus įrenginio vartotojo sąsajoje reikia atlikti tokius veiksmus ir nurodyti tokią informaciją:

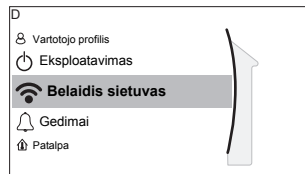

[D] Belaidis sietuvas

[D.1] Režimas

[D.2] WPS

[D.3] Paleisti iš naujo

[D.4] Prietaiso informacija

[D.1] Režimas: ĮJUNKITE AP režimą (= WLAN modulis veikia kaip prieigos taškas):

1	Eikite į [D.1]: Belaidis sietuvas > Režimas.	
2	Įjungti AP režimą ekrane pasirinkite Taip.	

[D.2] WPS: prijunkite WLAN modulį prie maršruto parinktuvo:

1	Eikite į [D.2]: Belaidis sietuvas > WPS.	
2	Prijungti prie namų tinklo ekrane pasirinkite GERAI.	

[D.3] Paleisti iš naujo: iš naujo nustatykite WLAN modulį:

1	Eikite į [D.3]: Belaidis sietuvas > Paleisti iš naujo.	
2	Paleisti iš naujo sietuvą ekrane pasirinkite GERAI.	

[D.4] Prietaiso informacija: susipažinkite su informacija apie WLAN modulį:

1	Eikite į [D.4]: Belaidis sietuvas > Prietaiso informacija.	
2	Peržiūrėkite SSID, MAC adresą ir Serijos numerį rodmenis.	



INFORMACIJA

Aprašymas: WLAN nustatymai matomi, tik kai WLAN kasetė įdėta į vartotojo sąsają.

Apie WLAN kasetę

WLAN kasetė prijungia sistemą prie interneto. Tai leidžia jums kaip vartotojui valdyti sistemą naudojant programėlę Daikin Residential Controller.

Tam reikalingi šie komponentai:

a	WLAN kasetė	WLAN kasetę reikia įdėti į vartotojo sąsają.
b	Maršruto parinktuvas	Įsigyjama atskirai.
c	Išmanusis telefonas + programėlė	Daikin Residential Controller programėlė turi būti įdiegta vartotojo išmaniajame telefone. Žr.: http://www.onlinecontroller.daikineurope.com/



Konfigūracija

Norėdami sukongūruoti Daikin Residential Controller programėlę, vadovaukitės programėlėje pateiktomis instrukcijomis. Tai atliekant, vartotojo sąsajoje reikia atlikti tokius veiksmus ir nurodyti tokią informaciją:

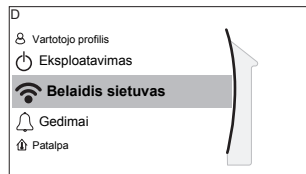

[D] Belaidis sietuvus

[D.1] Režimas

[D.2] Paleisti iš naujo



[D.3] WPS

[D.4] Šalinti iš debesies



[D.5] Namų tinklo ryšys

[D.6] Debesies ryšys

[D.1] **Režimas:** ĮJUNKITE AP režimą (= WLAN kasetė veikia kaip prieigos taškas):

1	Eikite į [D.1]: Belaidis sietuvus > Režimas.	
2	Ijungti AP režimą ekrane pasirinkite Taip.	

[D.2] **Paleisti iš naujo:** perkraukite WLAN kasetę:



1	Eikite į [D.2]: Belaidis sietuvus > Paleisti iš naujo.	
2	Paleisti iš naujo sietuvą ekrane pasirinkite GERAI.	

[D.3] **WPS:** prijunkite WLAN kasetę prie maršruto parinktuvo:





INFORMACIJA



Šią funkciją galite naudoti tik tada, jei ją palaiko WLAN programinės įrangos versija ir Daikin Residential Controller programos versija.

1	Eikite į [D.3]: Belaidis sietuvus > WPS.	
2	WPS ekrane pasirinkite Taip.	



[D.4] **Šalinti iš debesies:** pašalinkite WLAN kasetę iš debesies:

1	Eikite į [D.4]: Belaidis sietuvus > Šalinti iš debesies.	
2	Šalinti iš debesies ekrane pasirinkite Taip.	

[D.5] **Namų tinklo ryšys:** nuskaitykite prijungimo prie namų tinklo būseną:

1	Eikite į [D.5]: Belaidis sietuvus > Namų tinklo ryšys.	
2	Nuskaitykite prijungimo būseną: <ul style="list-style-type: none"> ▪ Atjungta nuo [WLAN_SSID] ▪ Prijungta prie [WLAN_SSID] 	

[D.6] **Debesies ryšys:** nuskaitykite prijungimo prie debesies būseną:

1	Eikite į [D.6]: Belaidis sietuvus > Debesies ryšys.	
2	Nuskaitykite prijungimo būseną: <ul style="list-style-type: none"> ▪ Neprijungta ▪ Prijungta 	

6 Energijos taupymo patarimai

Patarimai dėl patalpos temperatūros

- Pasirūpinkite, kad pageidaujama patalpos temperatūra NIEKADA nebūtų aukštesnė (šildymo režimu) arba žemesnė (aušinimo režimu), bet VISADA atitiktų faktinius jūsų poreikius. Kiekvienas sutaupyta laipsnis gali sumažinti šildymo/aušinimo išlaidas beveik 6%.
- NEDIDINKITE/NEMAŽINKITE pageidaujamos patalpos temperatūros, kad paspartintumėte erdvės šildymą/vėsinimą. Erdvė greičiau NEĮŠILS/NEATVĖS.
- Jei sistemos šildymo įrenginiai lėti (pvz., grindinis šildymas), venkite didelių pageidaujamos patalpos temperatūros svyravimų ir NELEISKITE patalpos temperatūrai per daug nukristi/pakilti. Reikės daugiau laiko ir energijos vėl prišildyti/atvėsinti patalpą.
- Naudokite įprasto erdvės šildymo arba aušinimo savaitinį planą. Jei reikia, galite lengvai nukrypti nuo plano:
 - Trumpam: galite laikinai pakeisti suplanuotą patalpos temperatūrą iki kito suplanuoto veiksmo. **Pavyzdys:** kai priimate svečius arba išeiniate porai valandų.
 - Ilgam: galite naudoti atostogų režimą.

Patarimai apie ištekancio vandens temperatūrą

- Šildymo režimu naudojant žemesnę ištekancio vandens temperatūrą sumažėja energijos sąnaudos ir padidėja našumas. Vėsinimo režimu – atvirkščiai.
- Nustatykite pageidaujamą ištekancio vandens temperatūrą pagal šildymo įrenginio tipą. **Pavyzdys:** grindų šildymui reikia mažesnės ištekancio vandens temperatūros negu radiatoriams ir šiluminių siurblių konvektoriams.

Patarimai apie DWH katilo temperatūrą

- Naudokite įprasto buitinio karšto vandens naudojimo savaitinį planą (TIK planiniu režimu).
 - Užprogramuokite DWH katilo šildymą iki iš anksto nustatytos reikšmės (**Komfortas** = didesnė DWH katilo temperatūra) naktį, nes tada reikia mažiau šildyti erdvę.
 - Jei DWH katilo šildymo kartą per naktį NEPAKANKA, užprogramuokite papildomą DWH katilo šildymą iki iš anksto nustatytos reikšmės (**Ekonomija** = mažesnė DWH katilo temperatūra) dieną.
- Pasirūpinkite, kad pageidaujama DWH katilo temperatūra NEBŪTŲ per aukšta. **Pavyzdys:** Sumontavę kasdien po 1°C mažinkite DWH katilo temperatūrą ir tikrinkite, ar pakanka karšto vandens.
- Užprogramuokite JJUNGTI buitinio karšto vandens siurblių TIK tuo dienos metu, kai naudojama daug karšto vandens. **Pavyzdys:** ryte ir vakare.

7 Techninė priežiūra ir tvarkymas

7.1 Apžvalga: techninė priežiūra ir tvarkymas

Montuotojas turi kasmet atlikti techninę priežiūrą. Vartotojo sąsajoje galite rasti kontaktinį/pagalbos tarnybos numerį.

1	Eikite į [8.3]: Informacija > Atstovo informacija.	
----------	--	---

Būdami galutinis vartotojas, turite:

- Palaikyti vietos aplink įrenginį švarą.
- Šluostyti vartotojo sąsają minkšta, drėgna šluoste. Valyti **NENAUDODAMI** ploviklių.
- Reguliariai tikrinkite, ar vandens slėgis yra didesnis nei 1 baras.

Aušalas

Šiame gaminyje yra fluorintų, šiltnamio efektą sukeliančių dujų. **NEIŠLEISKITE** dujų į atmosferą.

Aušalo tipas: R32

Pasaulinio atšilimo potencialo (GWP) reikšmė: 675



PRANEŠIMAS

Pagal galiojančius teisės aktus, reglamentuojančius **fluorintų šiltnamio efektą sukeliančių dujų** naudojimą, turi būti nurodomas įrenginio šaltnešio įkrovos svoris ir CO₂ ekvivalentas.

CO₂ ekvivalentinių tonų kiekio apskaičiavimo formulė: Šaltnešio GWP vertė × bendroji šaltnešio įkrova [kg] / 1 000

Dėl papildomos informacijos kreipkitės į savo montuotoją.



ĮSPĖJIMAS! LIEPSNIOJI MEDŽIAGA

Šiame bloke naudojamas šaltnešis yra šiek tiek liepsnus.



ĮSPĖJIMAS

- **NEGALIMA** pradurti ar deginti aušalo ciklo dalių.
- Atitirpinimo procesui paspartinti **NEGALIMA** naudoti valomųjų medžiagų ar priemonių, kurių nerekomendavo gamintojas.
- Žinotina, kad sistemoje esantis aušalas yra bekvapis.



ĮSPĖJIMAS

Įrenginyje esantis šaltnešis yra šiek tiek liepsnus, tačiau paprastai jis **NENUTEKA**. Šaltnešiui ištekėjus į patalpą ir pasiekus atvirą liepsną (pvz., degiklio, šildytuvo ar viryklės), gali kilti gaisras arba susidaryti kenksmingų dujų.

Išjunkite bet kokius degimo šildytuvus, išvėdinkite patalpą ir susisiekite su įgaliotuoju atstovu, iš kurio pirkote įrenginį.

NENAUDOKITE įrenginio, kol priežiūros specialistas nepatvirtins, kad dalis, dėl kurios ištekėjo šaltnešio, suremontuota.

8 Trikčių šalinimas



Kontaktai

Išvardytus požymius turinčias problemas gali bandyti spręsti patys. Jei kiltų kitokių problemų, kreipkitės į montuotoją. Vartotojo sąsajoje galite rasti kontaktinį/pagalbos tarnybos numerį.

1	Eikite į [8.3]: Informacija > Atstovo informacija.	
---	--	---

8.1 Pagalbos teksto iškvietimas gedimo atveju

Įvykus gedimui, priklausomai nuo sunkumo pagrindiniame ekrane bus rodoma:

- : klaida
- : gedimas

Galima iškvieti trumpą arba ilgą gedimo aprašymą, atliekant šiuos veiksmus:

1	Paspaudę kairįjį reguliatorių atidarykite pagrindinį meniu ir eikite į Gedimai . Rezultatas: ekrane rodomas trumpas klaidos aprašymas ir klaidos kodas.	
2	Paspauskite ? klaidos ekrane. Rezultatas: ekrane rodomas ilgas klaidos aprašymas.	?

8.2 Gedimų istorijos tikrinimas

Sąlygos: Nustatomas vartotojo teisių lygis – patyręs galutinis vartotojas.

1	Eikite į [8.2]: Informacija > Gedimų istorija.	
---	--	---

Matote naujausių gedimų sąrašą.

8.3 Požymis: jaučiate, kad kambaryje per šalta (karšta)

Galima priežastis	Taisyomo veiksmas
Per žema (aukšta) pageidaujama patalpos temperatūra.	<p>Padidinkite (sumažinkite) pageidaujamą patalpos temperatūrą. Žr. "5.6.4 Pageidaujamos patalpos temperatūros keitimas" [▶ 28].</p> <p>Jei problema kartojasi kasdien, atlikite vieną iš šių veiksmų:</p> <ul style="list-style-type: none"> ▪ Padidinkite (sumažinkite) patalpos temperatūros iš anksto nustatytą reikšmę. Žr. "5.8.1 Iš anksto nustatytų reikšmių naudojimas" [▶ 34]. ▪ Koreguokite patalpos temperatūros planą. Žr. "5.8.2 Planų naudojimas ir programavimas" [▶ 35] ir "5.8.3 Plano ekranas: pavyzdys" [▶ 39].
Nepavyksta pasiekti pageidaujamos patalpos temperatūros.	<p>Padidinkite pageidaujamą ištekancio vandens temperatūrą pagal šilumos emiterio tipą. Žr. "5.6.5 Pageidaujamos ištekancio vandens temperatūros keitimas" [▶ 29].</p>
Nuo oro priklausoma kreivė nustatyta neteisingai.	<p>Pakoreguokite nuo oro priklausomą kreivę. Žr. "5.9 Nuo oro priklausoma kreivė" [▶ 45].</p>

8.4 Požymis: iš čiaupo teka per šaltas vanduo

Galima priežastis	Taisyomo veiksmas
<p>Pasibaigė buitinis karštas vanduo, nes buvo neįprastai intensyviai naudojamas.</p> <p>Per žema pageidaujama BKV katilo temperatūra.</p>	<p>Jei tuojau pat reikia buitinio karšto vandens, įjunkite BKV katilo Režimas Galingas. Tačiau bus suvartota daugiau energijos. Žr. "5.7.6 DHW galingojo režimo naudojimas" [▶ 34].</p> <p>Jei problemos kartojasi kasdien, atlikite vieną iš šių veiksmų:</p> <ul style="list-style-type: none"> ▪ Padidinkite BKV katilo temperatūros iš anksto nustatytą reikšmę. Žr. "5.8.1 Iš anksto nustatytų reikšmių naudojimas" [▶ 34]. ▪ Koreguokite BKV katilo temperatūros planą. Pavyzdys: užprogramuokite papildomą BKV katilo šildymą iki iš anksto nustatytos reikšmės (Ekonomijos nuostatis = mažesnė katilo temperatūra) dieną. Žr. "5.8.2 Planų naudojimas ir programavimas" [▶ 35] ir "5.8.3 Plano ekranas: pavyzdys" [▶ 39].

8.5 Požymis: šiluminio siurblio gedimas

Kai šiluminis siurblys neveikia, kaip avarinį galima naudoti atsarginį šildytuvą ir (arba) startinį šildytuvą. Tada jis perima šiluminę apkrovą automatiškai arba nustačius rankiniu būdu.

- Jei **Avarinė situacija** nustatytas į **Automatinis** ir sugedo šiluminis siurblys:
 - ETVH/X atveju: atsarginis šildytuvas automatiškai perima buitinio karšto vandens ruošą ir erdvės šildymą.
 - ETBH/X atveju: atsarginis šildytuvas automatiškai perima šildymo apkrovą, o startinis šildytuvas pasirinktiniame katile perima buitinio karšto vandens ruošą.
- Kai pasirinktas **Avarinė situacija** nustatymas **Neautomatinis** ir sugenda šiluminis siurblys, buitinio karšto vandens ruošą ir erdvės šildymas sustabdomi.

Norėdami rankiniu būdu atkurti per vartotojo sąsają, eikite į **Gedimai** pagrindinio meniu ekraną ir patvirtinkite, ar atsarginis šildytuvas ir (arba) startinis šildytuvas gali perimti šiluminę apkrovą.

- Arba, kai nustatyta **Avarinė situacija** parinktis:
 - **autom. SH sumažinta / DHW įjungta**, erdvės šildymas sumažintas, bet buitinį karštą vandenį vis dar galima naudoti.
 - **autom. SH sumažinta / DHW išjungta**, erdvės šildymas sumažintas ir buitinio karšto vandens NĖRA.
 - **autom. SH įprasta / DHW išjungta**, erdvės šildymo režimas veikia kaip įprastai, bet buitinio karšto vandens NĖRA.

Panašiai kaip **Neautomatinis** režimu, įrenginys gali perimti visą apkrovą ir perduoti atsarginiam šildytuvui ir (arba) startiniam šildytuvui, jei vartotojas tokią parinktį suaktyvina **Gedimai** pagrindinio meniu ekrane.

Kai suges šiluminis siurblys, vartotojo sąsajoje bus rodoma  arba .

Galima priežastis	Taisymo veiksmas
Šiluminis siurblys sugedęs.	Žr. "8.1 Pagalbos teksto iškvietimas gedimo atveju" [▶ 57].





INFORMACIJA

Kai atsarginis šildytuvas arba startinis šildytuvas perims visą šildymo apkrovą, bus suvartojama daug daugiau elektros.

8.6 Simptomas: paruošta naudoti sistema gurguliuoja



Galima priežastis	Taisymo veiksmas
Sistemoje yra oro.	Išleiskite orą iš sistemos. ^(a)
Netinkamas hidraulinis balansas.	Atlieka montuotojas: <ol style="list-style-type: none"> 1 Atlikite hidraulinį balansavimą, kad srautas būtų tinkamai paskirstytas tarp šildymo įrenginių. 2 Jei hidraulinio balansavimo nepakanka, pakeiskite siurblio ribojimo nustatymus ([9-0D] ir [9-0E], jei taikoma).

Galima priežastis	Taisyms veiksmas
Įvairios triktys.	Patikrinkite, ar vartotojo sąsajos pagrindiniame ekrane rodoma  arba  . Norėdami gauti daugiau informacijos apie gedimą, žr. "8.1 Pagalbos teksto iškvietimas gedimo atveju" [▶ 57].

^(a) Rekomenduojame išleisti orą naudojant įrenginio oro išleidimo funkciją (turi atlikti montuotojas). Jei išleidinėsite orą iš šildymo įrenginių arba kolektorių, turėkite omenyje:



ĮSPĖJIMAS

Oro išleidimas iš šildymo įrenginių arba rinktuvų. Prieš išleisdami orą iš šildymo įrenginių arba rinktuvų, patikrinkite, ar vartotojo sąsajos pagrindiniame ekrane rodoma  arba .

- Jei nerodoma, orą galima išleisti nedelsiant.
- Jei rodoma, užtikrinkite, kad patalpa, kurioje ketinate išleisti orą, būtų gerai vėdinama. **Priežastis:** į vandens sistemą galėjo būti patekę aušalo, todėl išleidžiant orą iš šildymo įrenginių arba rinktuvų jo gali patekti į patalpą.

9 Perkėlimas

9.1 Apžvalga: perkėlimas

Jei norite pakeisti savo sistemos dalių vietą, susisiekite su montuotoju. Vartotojo sąsajoje galite rasti kontaktinį/pagalbos tarnybos numerį.

1	Eikite į [8.3]: Informacija > Atstovo informacija.	
----------	--	---

10 Išmetimas



PRANEŠIMAS

NEBANDYKITE išmontuoti sistemos patys: sistemos išmontavimo, tvarkyti šaltnešio, alyvos ir kitų komponentų tvarkymo darbai TURI būti vykdomi laikantis taikomų teisės aktų. Įrenginius REIKIA pristatyti į specializuotą pakartotinio panaudojimo, perdirbimo ir utilizavimo įstaigą.

11 Žodynas

DHW = buitinis karštas vanduo

Karštas vanduo naudojamas bet kokio tipo pastatuose buičiai.

LWT = ištekancio vandens temperatūra

Vandens temperatūra įrenginio vandens išvade.

Pardavėjas

Gaminio platintojas.

Įgaliotasis gaminio montuotojas

Techninių įgūdžių turintis asmuo, kvalifikuotas montuoti gaminį.

Naudotojas

Gaminio savininkas ir (arba) gaminį eksploatuojantis asmuo.

Taikomi teisės aktai

Visos tarptautinės, Europos, nacionalinės ir vietinės direktyvos, įstatymai, reglamentai ir (arba) kodeksai taikomi tam tikram gaminiui arba sričiai.

Prižiūrinti įmonė

Kvalifikuota įmonė, galinti atlikti arba organizuoti būtiną gaminio techninę priežiūrą.

Montavimo vadovas

Tam tikram gaminiui arba įrangai skirtas instrukcijų vadovas, paaiškinantis, kaip jį montuoti, konfigūruoti ir prižiūrėti.

Ekspluatavimo vadovas

Tam tikram gaminiui arba įrangai skirtas instrukcijų vadovas, paaiškinantis, kaip jį eksploatuoti.

Priedai

Su gaminiu pateikiamos etiketės, vadovai, informaciniai lapai ir įranga, kurią reikia sumontuoti, vadovaujantis pridėtoje dokumentacijoje aprašytais instrukcijomis.

Pasirinktinė įranga

Daikin pagaminta arba patvirtinta įranga, kurią galima derinti su gaminiu, vadovaujantis pridėtoje dokumentacijoje aprašytais instrukcijomis.

Įsigyjama atskirai

NE Daikin pagaminta įranga, kurią galima derinti su gaminiu, vadovaujantis pridėtoje dokumentacijoje aprašytais instrukcijomis.

12 Montuotojo nustatymai: montuotojo pildomos lentelės

12.1 Sąrankos vediklis

Nustatymas		Jrašykite...
Sistema		
Vidaus įrenginio tipas (tik skaitoma)		
Atsarginio šildytuvo tipas [9.3.1] (tik skaitoma)		
Buitinis karštas vanduo [9.2.1]		
Avarinė situacija [9.5]		
Zonų skaičius [4.4]		
Glikoliu užpildyta sistema (nustatymo vietoje apžvalga [E-OD])		
Startinio šildytuvo galia [9.4.1] (jei taikytina)		
Atsarginis šildytuvas		
Įtampa [9.3.2]		
Sąranka [9.3.3]		
1 našumo pakopa [9.3.4]		
Papildoma 2 našumo pakopa [9.3.5] (jei taikytina)		
Pagrindinė zona		
Šilumos šaltinio tipas [2.7]		
Valdiklis [2.9]		
Nuostačio režimas [2.4]		
Grafikas [2.1]		
PNO kreivės tipas [2.E]		
Papildoma zona (tik jei [4.4]=1, dviejų zonų)		
Šilumos šaltinio tipas [3.7]		
Valdiklis (tik skaitoma) [3.9]		
Nuostačio režimas [3.4]		
Grafikas [3.1]		
PNO kreivės tipas [3.C] (tik skaitoma)		
Katilas (jei taikytina)		

Nustatymas		Jrašykite...
	Šildymo režimas [5.6]	
	Komforto nuostatis [5.2]	
	Ekonomijos nuostatis [5.3]	
	Pašildymo nuostatis [5.4]	
	Nuostačio režimas [5.B]	
	PNO kreivės tipas [5.E] (tik skaitoma)	

12.2 Nustatymų meniu

Nustatymas		Jrašykite...
Pagrindinė zona		
	Termostato tipas [2.A]	
Papildoma zona (jei taikytina)		
	Termostato tipas [3.A]	
Informacija		
	Atstovo informacija [8.3]	

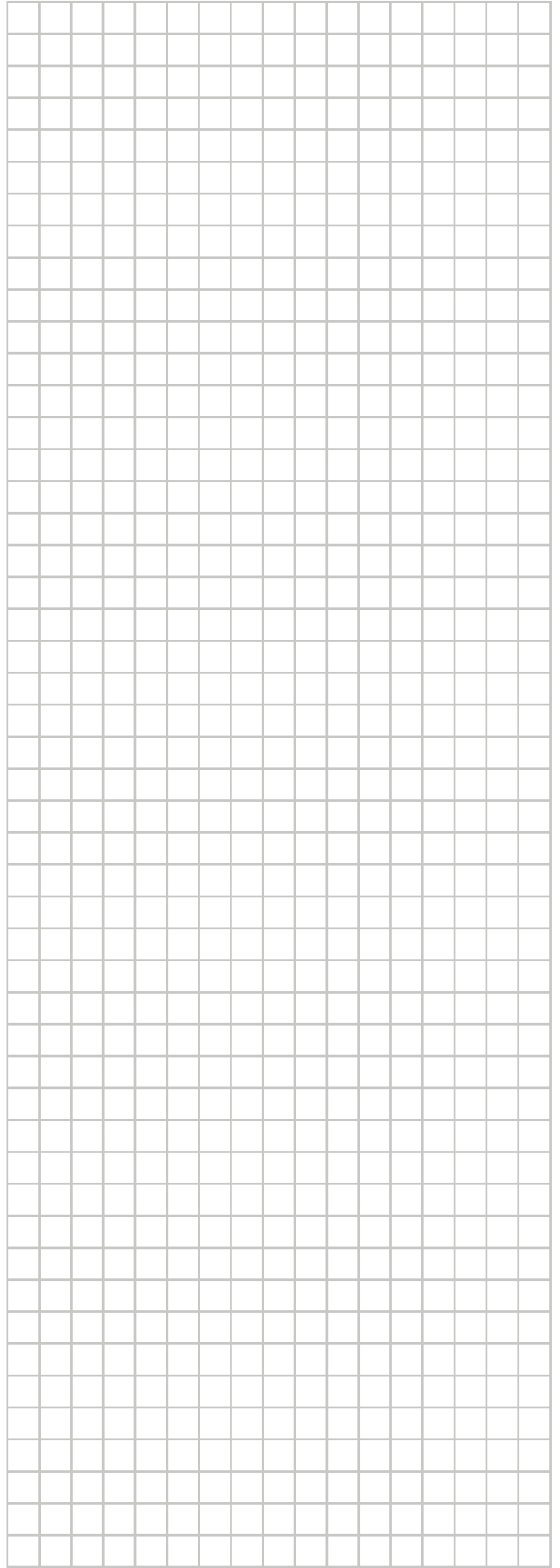
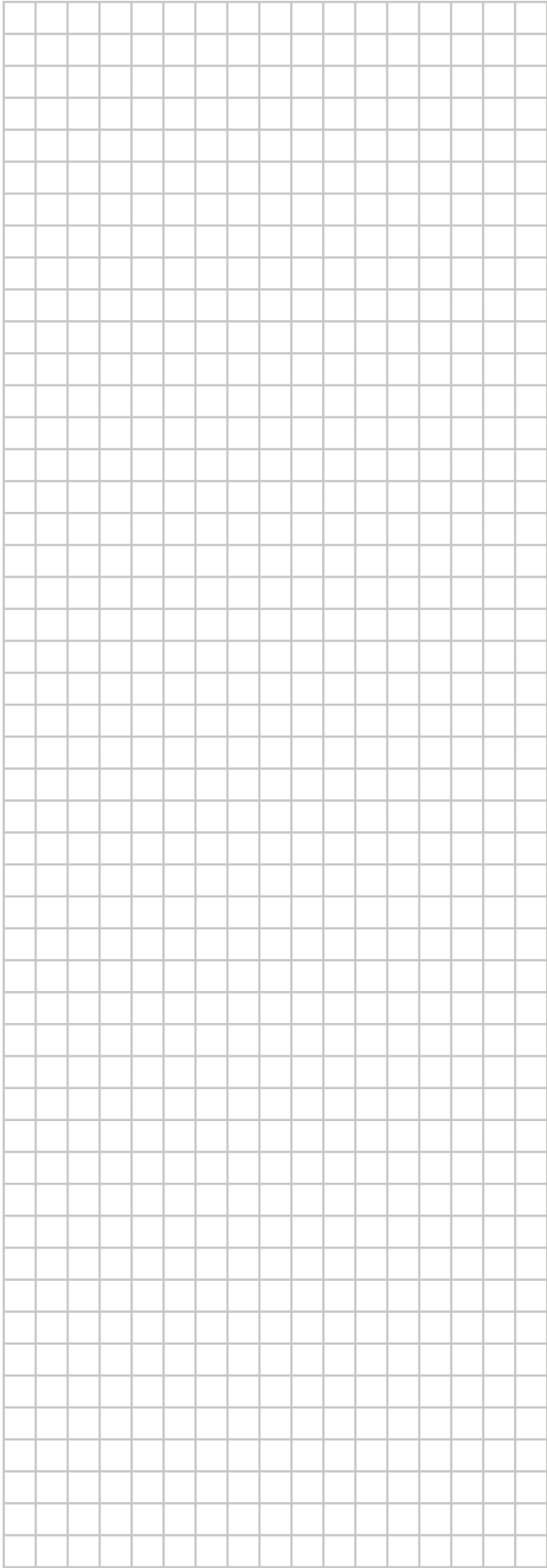

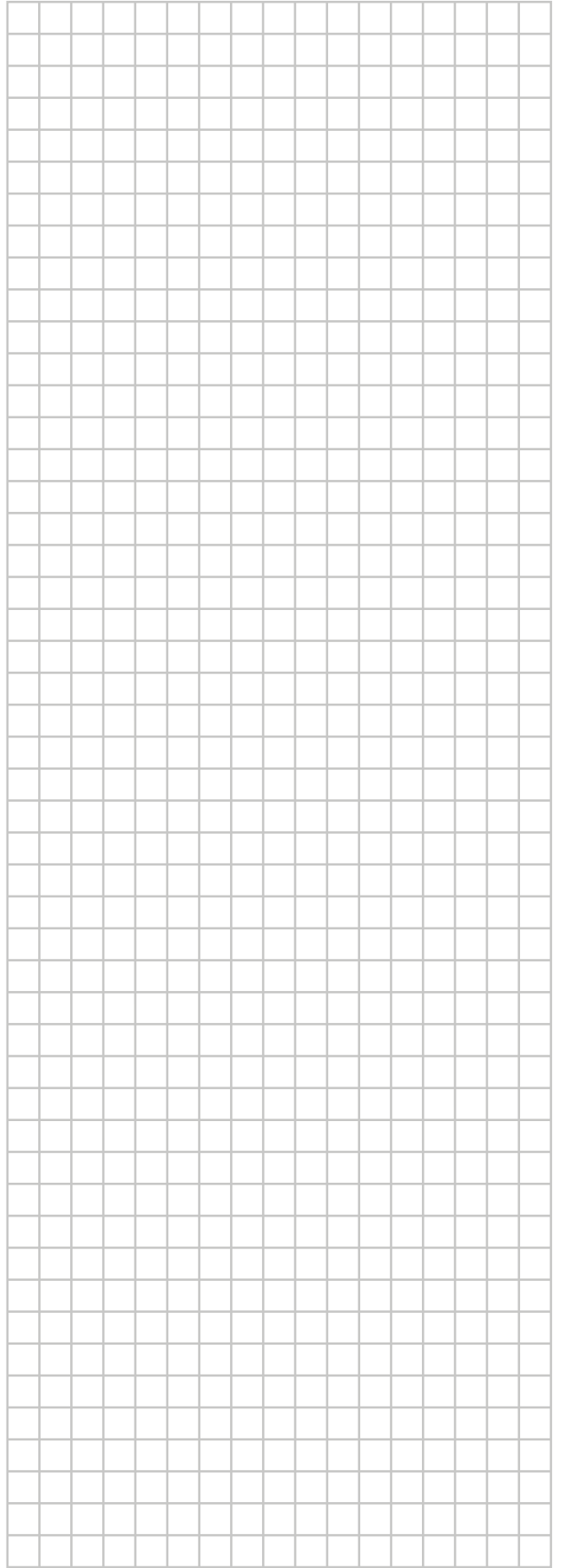
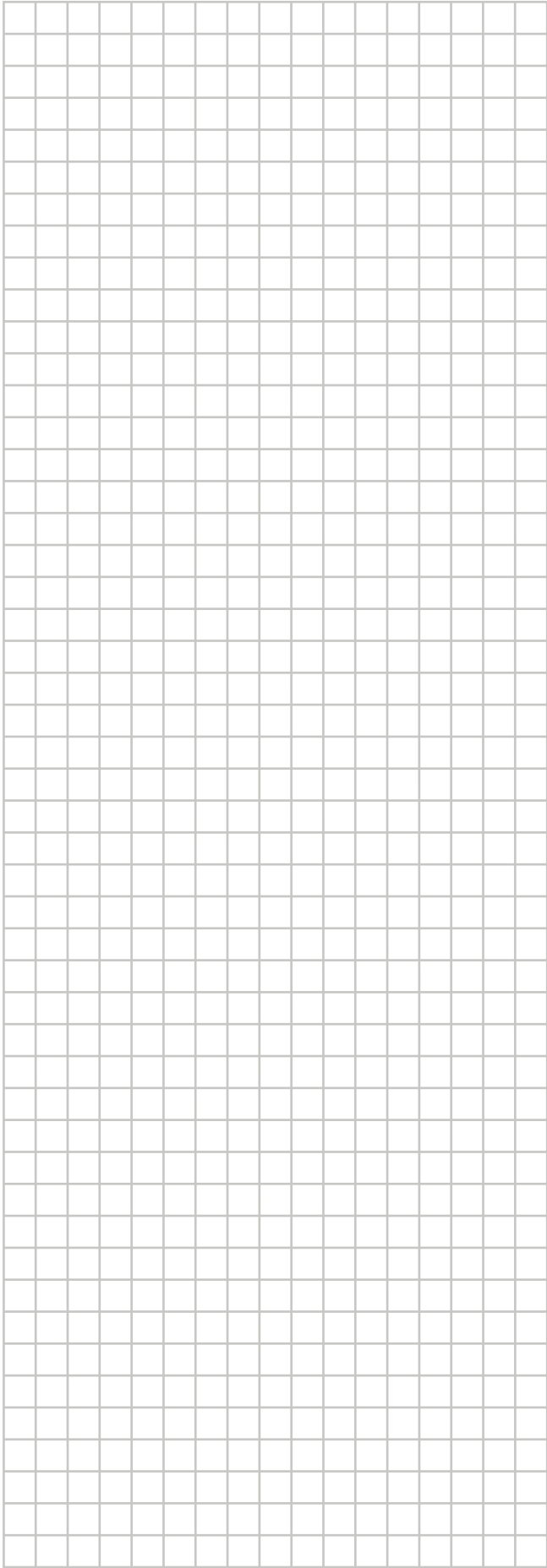

ERC

Copyright 2021 Daikin

DAIKIN EUROPE N.V.
Zandvoordestraat 300, B-8400 Oostende, Belgium

4P644740-1 2021.02