

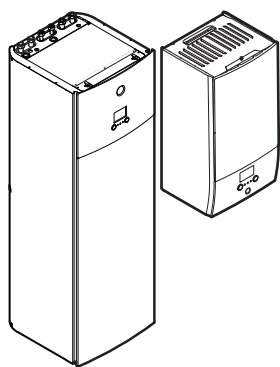

Referentni vodič za korisnika

Daikin Altherma 3 H HT F+W



Download the
Daikin Residential
Controller App

 **STAND BY ME**
Discover our service offer

ETVH16S(U)18EA6V
ETVH16S(U)23EA6V
ETVH16S18EA9W
ETVH16S23EA9W
ETVX16S18EA6V
ETVX16S23EA6V
ETVX16S18EA9W
ETVX16S23EA9W

ETBH16EF6V
ETBH16EF9W
ETBX16EF6V
ETBX16EF9W

Sadržaj

1	O ovom dokumentu	4
1.1	Značenje upozorenja i simbola	5
2	Sigurnosne upute za korisnika	7
2.1	Općenito.....	7
2.2	Upute za siguran rad.....	8
3	O sustavu	10
3.1	Sastavni dijelovi u uobičajenom izgledu sustava.....	10
4	Brzi vodič	11
4.1	Korisnička razina dopuštenja	11
4.2	Grijanje/hlađenje prostora	11
4.3	Topla voda za kućanstvo.....	14
5	Rad	16
5.1	Korisničko sučelje: pregled	16
5.2	Struktura izbornika: pregled korisničkih postavki	18
5.3	Mogući zasloni: pregled	19
5.3.1	Početni zaslon	19
5.3.2	Zaslon glavnog izbornika	22
5.3.3	Zaslon zadane vrijednosti	23
5.3.4	Zaslon s pojedinostima i vrijednostima.....	24
5.4	UKLJUČIVANJE ili ISKLJUČIVANJE rada	24
5.4.1	Vizualni pokazatelji	24
5.4.2	Za UKLJUČIVANJE ili ISKLJUČIVANJE	25
5.5	čitanju informacija,	26
5.6	Kontrola grijanja/hlađenja prostora	26
5.6.1	O kontroli grijanja/hlađenja prostora	26
5.6.2	Postavljanje načina rada u prostoru	26
5.6.3	Određivanje kontrole temperature koja se upotrebljava.....	28
5.6.4	Mijenjanje željene sobne temperature.....	28
5.6.5	Mijenjanje željene temperature izlazne vode	29
5.7	Kontrola kućne vruće vode	30
5.7.1	O kontroli kućne vruće vode	30
5.7.2	Način ponovnog zagrijavanja	31
5.7.3	Planirani način	32
5.7.4	Planirani način + način ponovnog zagrijavanja	33
5.7.5	Za promjenu temperature tople vode za kućanstvo	33
5.7.6	Upotreba pojačanog načina rada KVV-a	34
5.8	Prethodno postavljene vrijednosti i rasporedi	34
5.8.1	Upotreba prethodno postavljenih vrijednosti	34
5.8.2	Upotreba i programiranje rasporeda	35
5.8.3	Zaslon plana: primjer.....	39
5.8.4	Postavljanje cijena energije.....	43
5.9	Krivulja za rad ovisan o vremenskim prilikama	45
5.9.1	Što predstavlja krivulja za rad ovisan o vremenskim prilikama?.....	45
5.9.2	Krivulja s 2 zadane vrijednosti	45
5.9.3	Krivulja nagiba i pomaka.....	46
5.9.4	Upotreba krivulja za rad ovisan o vremenskim prilikama.....	48
5.10	Ostale funkcije.....	50
5.10.1	Za konfiguriranje vremena i datuma	50
5.10.2	Upotreba tihog načina rada	50
5.10.3	Upotreba načina rada za godišnji odmor	51
5.10.4	Uporaba WLAN-a.....	52
6	Savjeti za uštedu energije	55
7	Održavanje i servisiranje	56
7.1	Pregled: održavanje i servisiranje	56
8	Uklanjanje problema	57
8.1	Prikaz teksta pomoći u slučaju kvara.....	57
8.2	Za provjeru povijesti kvarova.....	57
8.3	Simptom: vaša dnevna soba je prehladna (pretopla)	58
8.4	Simptom: voda na slavini je prehladna	59
8.5	Simptom: toplinska crpka ne radi	59

8.6	Simptom: sustav proizvodi šum krkljanja nakon puštanja u pogon.....	60
9	Premještanje	62
9.1	Pregled: premještanje.....	62
10	Odlaganje na otpad	63
11	Rječnik	64
12	Postavke instalatera: tablice koje ispunjava instalater	65
12.1	Čarobnjak za konfiguriranje.....	65
12.2	Izbornik postavki	66

1 O ovom dokumentu

Hvala vam na kupnji ovog proizvoda. Molimo vas:

- Prije upotrebe korisničkog sučelja pažljivo pročitajte dokumentaciju kako biste osigurali najbolje performanse.
- Zatražite od instalatera da vam objasni postavke koje je upotrijebio za konfiguriranje vašeg sustava. Provjerite je li ispunio tablice postavki instalatera. Ako NIJE, zatražite da to učini.
- Čuvajte dokumentaciju za daljnju upotrebu.

Ciljana publika

Krajnji korisnici

Komplet dokumentacije

Ovaj dokument dio je kompleta dokumentacije. Cijeli komplet obuhvaća:

- **Opće mjere opreza:**
 - Sigurnosne upute koje morate pročitati prije postavljanja
 - Format: papir (u pakiranju unutarnje jedinice)
- **Priručnik za rukovanje:**
 - Brzi vodič za osnovnu upotrebu
 - Format: papir (u pakiranju unutarnje jedinice)
- **Referentni vodič za korisnika:**
 - Detaljne upute po koracima i popratne informacije za osnovnu i naprednu upotrebu
 - Format: digitalne datoteke na adresi <http://www.daikineurope.com/support-and-manuals/product-information/>
- **Priručnik za postavljanje – vanjska jedinica:**
 - Upute za postavljanje
 - Format: papir (u pakiranju vanjske jedinice)
- **Priručnik za postavljanje – unutarnja jedinica:**
 - Upute za postavljanje
 - Format: papir (u pakiranju unutarnje jedinice)
- **Referentni vodič za instalatera:**
 - Priprema za postavljanje, dobre prakse, referentni podaci ...
 - Format: digitalne datoteke na adresi <http://www.daikineurope.com/support-and-manuals/product-information/>
- **Knjižica s dodatcima za opcionalnu opremu:**
 - Dodatne informacije o postavljanju opcionalne opreme
 - Format: Papir (u pakiranju unutarnje jedinice) + Digitalne datoteke na adresi <http://www.daikineurope.com/support-and-manuals/product-information/>

Najnovije revizije priložene dokumentacije možete pronaći na regionalnim internetskim stranicama tvrtke Daikin ili zatražiti od instalatera.

Izvorna dokumentacija napisana je na engleskom jeziku. Svi ostali jezici su prijevodi.

Aplikacija Daikin Residential Controller



Ako ju instalater postavi, aplikaciju Daikin Residential Controller možete upotrebljavati za kontrolu i nadzor svojeg sustava. Više podataka potražite na stranici:

<http://www.onlinecontroller.daikineurope.com/>



Trenutačna lokacija

Trenutačna lokacija (primjer: **[4.3]**) omogućuje vam određivanje vlastite lokacije u strukturi izbornika korisničkog sučelja.

1	Za omogućivanje trenutačne lokacije: na početnom zaslonu ili zaslonu glavnog izbornika pritisnite gumb za pomoć. Trenutačna lokacija pojavljuje se u gornjem lijevom kutu zaslona.	?
2	Za onemogućivanje trenutačne lokacije: ponovno pritisnite gumb za pomoć.	?

U ovom dokumentu navode se i trenutačne lokacije. **Primjer:**

1	Idite na [4.3]: Grijanje/hlađenje prostora > Raspon rada .	
----------	--	--

To znači:

1	Počevši od početnog zaslona zakrećite lijevi kotačić i idite na Grijanje/hlađenje prostora .	
2	Pritisnite lijevi kotačić za ulazak u podizbornik.	
3	Zakrećite lijevi kotačić i idite na Raspon rada .	
4	Pritisnite lijevi kotačić za ulazak u podizbornik.	

1.1 Značenje upozorenja i simbola



OPASNOST

Označuje situaciju koja rezultira smrću ili teškom ozljedom.



OPASNOST: OPASNOST OD STRUJNOG UDARA

Označuje situaciju koja bi mogla rezultirati strujnim udarom opasnim po život.



OPASNOST: OPASNOST OD OPEKLINA/OPARINA

Označuje situaciju koja bi mogla rezultirati opeklinama/oparinama zbog ekstremno visokih ili niskih temperatura.



OPASNOST: OPASNOST OD EKSPLOZIJE

Označuje situaciju koja bi mogla rezultirati eksplozijom.



UPOZORENJE

Označuje situaciju koja bi mogla rezultirati smrću ili teškom ozljedom.



UPOZORENJE: ZAPALJIVI MATERIJAL



OPREZ

Označuje situaciju koja bi mogla rezultirati manjom ili srednje teškom ozljedom.



NAPOMENA

Označuje situaciju koja bi mogla rezultirati oštećenjem opreme ili imovine.



INFORMACIJA

Označuje korisne savjete ili dodatne informacije.

Simboli korišteni na jedinici:

Simbol	Objašnjenje
	Prije postavljanja, pročitajte priručnik za postavljanje i rukovanje, i list uputa za ožičenje.
	Prije izvođenja radova na održavanju i servisnih zadataka, pročitajte servisni priručnik.
	Za više informacija pogledajte referentni vodič za instalatera i korisnika.
	Jedinica sadrži dijelove koji se vrte. Budite pažljivi kada servisirate ili pregledavate jedinicu.

Simboli korišteni u dokumentaciji:

Simbol	Objašnjenje
	Označava naslov slike ili referencu na nju. Primjer: "▲ Naslov slike 1–3 " znači "Slika 3 u poglavlju 1".
	Označava naslov tablice ili referencu na nju. Primjer: "■ Naslov tablice 1–3 " znači "Tablica 3 u poglavlju 1".

2 Sigurnosne upute za korisnika

Uvijek se pridržavajte sljedećih sigurnosnih uputa i odredbi.

2.1 Općenito



UPOZORENJE

Ako NISTE sigurni kako se rukuje uređajem, obratite se instalateru.



UPOZORENJE

Uređaj smiju koristiti djeca starija od 8 godina i osobe sa smanjenim fizičkim, osjetilnim ili mentalnim sposobnostima, ili s nedostatnim iskustvom i znanjem, ako imaju nadzor ili dobivaju upute o uporabi od uređaja na siguran način i razumiju uključene rizike.

Djeca se NE SMIJU igrati s uređajem.

Djeca NE SMIJU čistiti uređaj i obavljati zadatke korisničkog održavanja ako nisu pod nadzorom.



UPOZORENJE

Za sprečavanje strujnog udara ili požara:

- NE ispirite jedinicu vodom.
- NE rukujte jedinicom mokrim rukama.
- NE stavljajte nikakve predmete s vodom na jedinicu.



OPREZ

- NE stavljajte nikakve predmete ili opremu na gornju ploču jedinice.
- NE sjedite i NE stojte na jedinici te se NE penjite na nju.

- Uređaji su označeni sljedećim simbolom:



To znači da se električni i elektronički proizvodi NE SMIJU miješati s ostalim nerazvrstanim kućanskim otpadom. Sustav NE pokušavajte rastaviti sami: rastavljanje sustava, postupanje s rashladnim sredstvom, uljem i svim ostalim dijelovima MORATE prepustiti ovlaštenom instalateru koji će to obaviti u skladu s važećim zakonima.

Uređaji se u specijaliziranom pogonu MORAJU obraditi za ponovnu upotrebu, recikliranje i uklanjanje. Osiguravanjem pravilnog odlaganja ovog proizvoda pomažete u sprečavanju mogućih negativnih posljedica za okoliš i ljudsko zdravlje. Više informacija zatražite od svog instalatera ili nadležnih lokalnih tijela.

- Baterije su označene sljedećim simbolom:



To znači da se baterije NE SMIJU miješati s ostalim nerazvrstanim kućanskim otpadom. Ako je ispod simbola otisnut kemijski simbol, taj kemijski simbol znači da baterija sadrži teške metale iznad određene koncentracije.

Moguće oznake kemikalija su: Pb: olovo (>0,004%).

Iskorištene baterije se u specijaliziranom pogonu MORAJU obraditi za ponovnu upotrebu. Osiguravanjem pravilnog odlaganja iskorištenih baterija pomažete u sprečavanju mogućih negativnih posljedica za okoliš i ljudsko zdravlje.

2.2 Upute za siguran rad



UPOZORENJE: BLAGO ZAPALJIVI MATERIJAL

Rashladno sredstvo u sustavu je blago zapaljivo.



UPOZORENJE

Uređaj se mora pohraniti tako da se spriječe mehanička oštećenja, u dobro prozračivanoj prostoriji u kojoj nema trajno aktivnih izvora vatre (primjer: otvoreni plamen, aktivni plinski uređaj ili aktivni električni grijač).



UPOZORENJE

- NEMOJTE bušiti ili paliti dijelove kruga rashladnog sredstva.
- NEMOJTE koristiti nikakva sredstva za ubrzavanje odleđivanja ili čišćenje, osim onih koje je preporučio proizvođač.
- Imajte na umu da rashladno sredstvo u sustavu nema mirisa.



**UPOZORENJE**

Rashladno sredstvo u jedinici je blago zapaljivo, ali normalno NE curi iz sustava. Ako rashladno sredstvo procuruje u prostoriju, u dodiru s plamenikom, grijačem ili štednjakom može dovesti do požara ili stvaranja štetnog plina.

Isključite sve uređaje za grijanje plamenom, prozračite prostoriju i obratite se trgovcu kod kojeg ste kupili uređaj.

NEMOJTE upotrebljavati uređaj dok serviser ne potvrdi da je popravljen dio iz kojeg je curilo rashladno sredstvo.

**UPOZORENJE****Odzračivanje uređaja za isijavanje topline ili kolektora.**

Prije odzračivanja uređaja za isijavanje topline ili kolektora, provjerite prikazuje li se  ili  na početnom zaslonu korisničkog sučelja.

- Ako se ne prikazuje, možete odmah obaviti odzračivanje.
- Ako se prikazuje, uvjerite se da je prostorija u kojoj želite obaviti odzračivanje dovoljno ventilirana. **Razlog:** Rashladno sredstvo može istjecati u krug vode, a potom i u prostoriju prilikom odzračivanja uređaja za isijavanje topline ili kolektora.

3 O sustavu

Ovisno o izgledu sustava, on može:

- zagrijavati prostor
- hladiti prostor (ako je ugrađen model toplinske crpke za grijanje/hlađenje)
- proizvoditi kućnu vruću vodu (samo ako je ugrađen spremnik KVV-a)



INFORMACIJA

Hlađenje je primjenjivo samo u sljedećim slučajevima:

- Reverzibilni modeli
- Modeli samo za grijanje+komplet za konverziju

3.1 Sastavni dijelovi u uobičajenom izgledu sustava

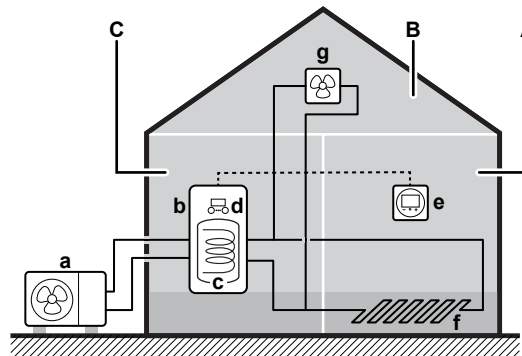

- A** Glavna zona. **Primjer:** Dnevni boravak.
- B** Dodatna zona. **Primjer:** Spavaća soba.
- C** Kotlovnica. **Primjer:** Garaža.
- a** Toplinska crpka vanjske jedinice
- b** Toplinska crpka unutarnje jedinice
- c** Spremnik kućne vruće vode (KVV)
- d** Korisničko sučelje unutarnje jedinice
- e** Namjensko sučelje za upravljanje ugodnošću (BRC1HHDA služi kao sobni termostat)
- f** Podno grijanje
- g** Radijatori, konvektori toplinske crpke ili ventilo-konvektorske jedinice



INFORMACIJA

Unutarnja jedinica i spremnik kućne vruće vode (ako je ugrađen) može biti odvojen ili ugrađen ovisno o vrsti unutarnje jedinice.





4 Brzi vodič

4.1 Korisnička razina dopuštenja

Količina informacija koju možete očitati i urediti u strukturi izbornika ovisi o vašoj razini korisničkih prava:

- **Korisnik:** standardni način rada
- **Napredni korisnik:** možete očitati i urediti više informacija

Mij enjeanje korisničke razine dopuštenja

1	Idite na [B]: Korisnički profil . 	
2	Unesite odgovarajući pin kôd za razinu korisničkih prava. <ul style="list-style-type: none"> ▪ Pregledajte popis brojeva i promijenite odabrani broj. ▪ Pomaknite pokazivač s lijeva na desno. ▪ Potvrdite pin kôd i nastavite. 	—   

Pin kôd za korisnika

Pin kôd za razinu **Korisnik** je **0000**.



Pin kôd za naprednog korisnika

Pin kôd za razinu **Napredni korisnik** je **1234**. Potom su korisniku vidljive dodatne stavke izbornika.



4.2 Grijanje/hlađenje prostora

Da biste UKLUČILI ili ISKLJUČILI grijanje/hlađenje prostora



NAPOMENA

Zaštita sobe od smrzavanja. Čak i ako isključite grijanje/hlađenje prostora ([C.2]: Rad > Grijanje/hlađenje prostora), zaštita prostorije od smrzavanja – ako je omogućena – i dalje se može aktivirati. Međutim, za kontrolu temperaturom izlazne vode i kontrolu vanjskim sobnim termostatom zaštita NIJE zajamčena.

**NAPOMENA**

Sprečavanje smrzavanja cijevi. Čak i ako ISKLJUČITE grijanje/hlađenje prostora ([C.2]: Rad > Grijanje/hlađenje prostora), sprečavanje smrzavanja cijevi – ako je omogućeno – ostat će aktivno.

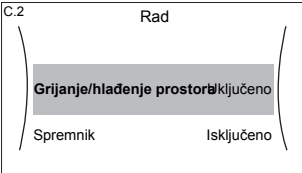
1	Idite na [C.2]: Rad > Grijanje/hlađenje prostora. 	
2	Postavite rad na Uključeno ili Isključeno .	

Mijenjanje željene sobne temperature

Tijekom kontrole sobne temperature možete upotrijebiti zaslon zadane vrijednosti sobne temperature za očitavanje i prilagodbu željene sobne temperature.

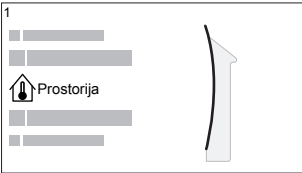
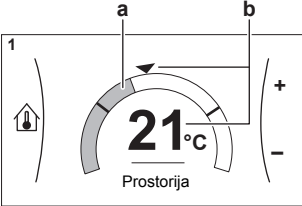
1	Idite na [1]: Prostorija. 	
2	Prilagodite željenu sobnu temperaturu.  a Stvarna sobna temperatura b Željena sobna temperatura	

Mijenjanje željene temperature izlazne vode

Zaslon zadane vrijednosti temperature izlazne vode možete upotrijebiti za očitavanje i prilagodbu željene temperature izlazne vode.

1	Idite na [2]: Glavna zona ili [3]: Dodatna zona. 	
----------	---	--

2 Prilagodite željenu temperaturu izlazne vode.

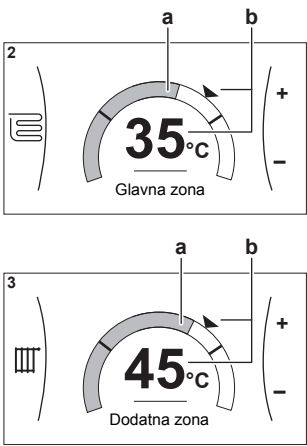

a Stvarna temperatura izlazne vode
b Željena temperatura izlazne vode

Za promjenu krivulje za rad ovisan o vremenskim prilikama za zone grijanja/ hlađenja prostora

1 Idite na odgovarajuću zonu:

Zona	Idite na...
Glavna zona – grijanje	[2.5] Glavna zona > Krivulja VO hlađenja
Glavna zona – hlađenje	[2.6] Glavna zona > Krivulja VO hlađenja
Dodatna zona – grijanje	[3.5] Dodatna zona > Krivulja VO hlađenja
Dodatna zona – hlađenje	[3.6] Dodatna zona > Krivulja VO hlađenja

2 Promijenite krivulju za rad ovisan o vremenskim prilikama.

Postoje 2 tipa krivulje za rad ovisan o vremenskim prilikama: **krivulja nagiba i pomaka** (zadano) i **krivulja s 2 zadane vrijednosti**. Prema potrebi tip možete promijeniti u stavci [2.E] Glavna zona > Vrsta krivulje ovisnosti o vremenu. Način prilagodbe krivulje ovisi o tipu.

Krivulja nagiba i pomaka

Nagib. Kada se nagib promijeni, nova željena temperatura na X1 nejednoliko je viša od željene temperature na X2.

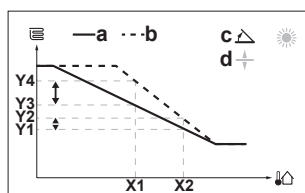

Pomak. Kada se pomak promijeni, nova željena temperatura na X1 jednako je viša kao željena temperatura na X2.

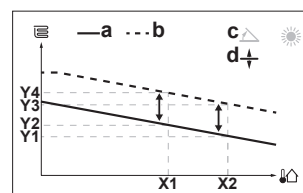

- X1, X2** Vanjska temperatura okoline
Y1~Y4 Željena temperatura izlazne vode
a Krivulja za rad ovisan o vremenskim prilikama prije promjena
b Krivulja za rad ovisan o vremenskim prilikama nakon promjena
c Nagib
d Pomak

Moguća postupanja na ovom zaslonu	
	Odaberite nagib ili pomak.
	Povećajte ili smanjite nagib/pomak.
	Kada se odabere nagib: postavite nagib i idite na pomak. Kada se odabere pomak: postavite pomak.
	Potvrdite promjene i vratite se u podizbornik.

Krivulja s 2 zadane vrijednosti

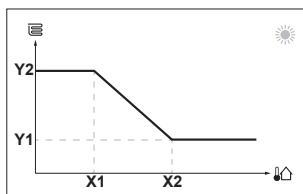

X1, X2 Vanjska temperatura okoline
Y1, Y2 Željena temperatura izlazne vode

Moguća postupanja na ovom zaslonu	
	Pregledajte temperature.
	Promijenite temperaturu.
	Idite na sljedeću temperaturu.
	Potvrdite promjene i nastavite.

Više informacija

Za više informacija također pogledajte:

- "5.4 UKLJUČIVANJE ili ISKLJUČIVANJE rada" [▶ 24]
- "5.6 Kontrola grijanja/hlađenja prostora" [▶ 26]
- "5.8 Prethodno postavljene vrijednosti i rasporedi" [▶ 34]
- "5.9 Krivulja za rad ovisan o vremenskim prilikama" [▶ 45]

4.3 Topla voda za kućanstvo

Da biste UKLJUČILI ili ISKLJUČILI grijanje spremnika





NAPOMENA

Način rada za dezinfekciju. Čak i ako ISKLJUČITE grijanje spremnika ([C.3]: Rad > Spremnik), način rada za dezinfekciju ostati će aktivan. Međutim, ako ga ISKLJUČITE dok je dezinfekcija pokrenuta, pojaviti će se pogreška AH.

1	Idite na [C.3]: Rad > Spremnik.	
2	Postavite rad na Uključeno ili Isključeno.	

Za promjenu zadane vrijednosti temperature spremnika

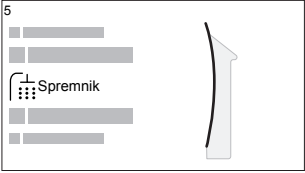
U načinu rada **Samo ponovno zagrijavanje** zaslon zadane vrijednosti temperature spremnika možete upotrijebiti za očitavanje i prilagodbu temperature kućne vruće vode.

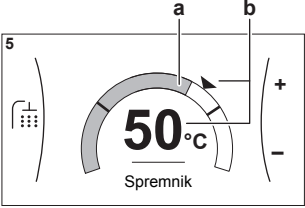
1	Idite na [5]: Spremnik .	
		
2	Prilagodite temperaturu kućne vruće vode.	
		
<p>a Stvarna temperatura kućne vruće vode</p> <p>b Željena temperatura kućne vruće vode</p>		

U ostalim načinima rada možete vidjeti zaslon zadane vrijednosti ali ne ga i mijenjati. Umjesto toga, možete mijenjati postavke za **Zadana vrijednost ugodnosti** [5.2], **Zadana vrijednost ekonomičnosti** [5.3] i **Zadana vrijednost ponovnog zagrijavanja** [5.4].

Više informacija

Za više informacija također pogledajte:

- "5.4 UKLUČIVANJE ili ISKLJUČIVANJE rada" [▶ 24]
- "5.7 Kontrola kućne vruće vode" [▶ 30]
- "5.8 Prethodno postavljene vrijednosti i rasporedi" [▶ 34]

5 Rad



INFORMACIJA

Hlađenje je primjenjivo samo u sljedećim slučajevima:

- Reverzibilni modeli
- Modeli samo za grijanje+komplet za konverziju

5.1 Korisničko sučelje: pregled

Korisničko sučelje sadrži sljedeće komponente:

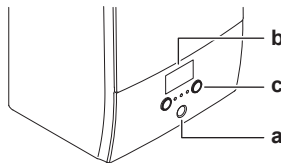

- a Indikator stanja
- b LCD zaslon
- c Kotačići i gumbi

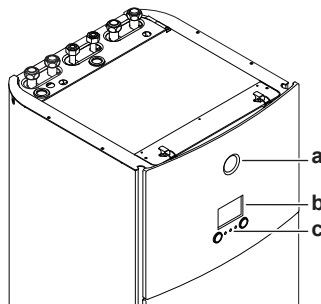

- a Indikator stanja
- b LCD zaslon
- c Kotačići i gumbi

Indikator stanja

LED žarulje indikatora stanja svijetle ili trepere kako bi ukazale na način rada jedinice.

LED	Način rada	Opis
Treperi plavo	Mirovanje	Jedinica ne radi.
Svijetli plavo	Rad	Jedinica radi.
Treperi crveno	Kvar	Došlo je do kvara. Za više informacija pogledajte odjeljak "8.1 Prikaz teksta pomoći u slučaju kvara" [▶ 57].

LCD zaslon

LCD zaslon ima funkciju mirovanja. Nakon 15 min bez interakcije s korisničkim sučeljem zaslon se zatamni. Budi se pritiskom bilo kojeg gumba ili zakretanjem bilo kojeg kotačića.

Kotačići i gumbi

Služite se kotačićima i gumbima:

- za navigaciju po zaslonima, izbornicima i postavkama LCD zaslona
- za postavljanje vrijednosti

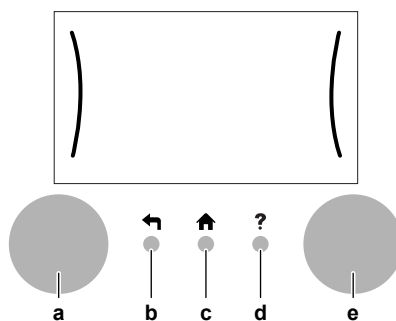

Stavka		Opis
a	Lijevi kotačić	Na LCD-u se s lijeve strane zaslona prikazuje luk kada možete upotrijebiti lijevi kotačić. <ul style="list-style-type: none"> ▪ : zakrenite, zatim pritisnite lijevi kotačić. Služi za kretanje strukturom izbornika. ▪ : zakrenite lijevi kotačić. Služi za odabir stavke izbornika. ▪ : pritisnite lijevi kotačić. Služi za potvrdu odabira ili prelazak u podizbornik.
b	Gumb za povratak	: pritisnite za vraćanje 1 korak unatrag u strukturi izbornika.
c	Gumb početne stranice	: pritisnite za povratak na početni zaslon.
d	Gumb za pomoć	: pritisnite za prikaz teksta pomoći povezanog s trenutnom stranicom (ako je dostupan).
e	Desni kotačić	Na LCD-u se s desne strane zaslona prikazuje luk kada možete upotrijebiti desni kotačić. <ul style="list-style-type: none"> ▪ : zakrenite, zatim pritisnite desni kotačić. Služi za mijenjanje vrijednosti ili postavke prikazane na desnoj strani zaslona. ▪ : zakrenite desni kotačić. Služi za kretanje kroz moguće vrijednosti i postavke. ▪ : pritisnite desni kotačić. Služi za potvrdu odabira ili prelazak na sljedeću stavku izbornika.

5.2 Struktura izbornika: pregled korisničkih postavki

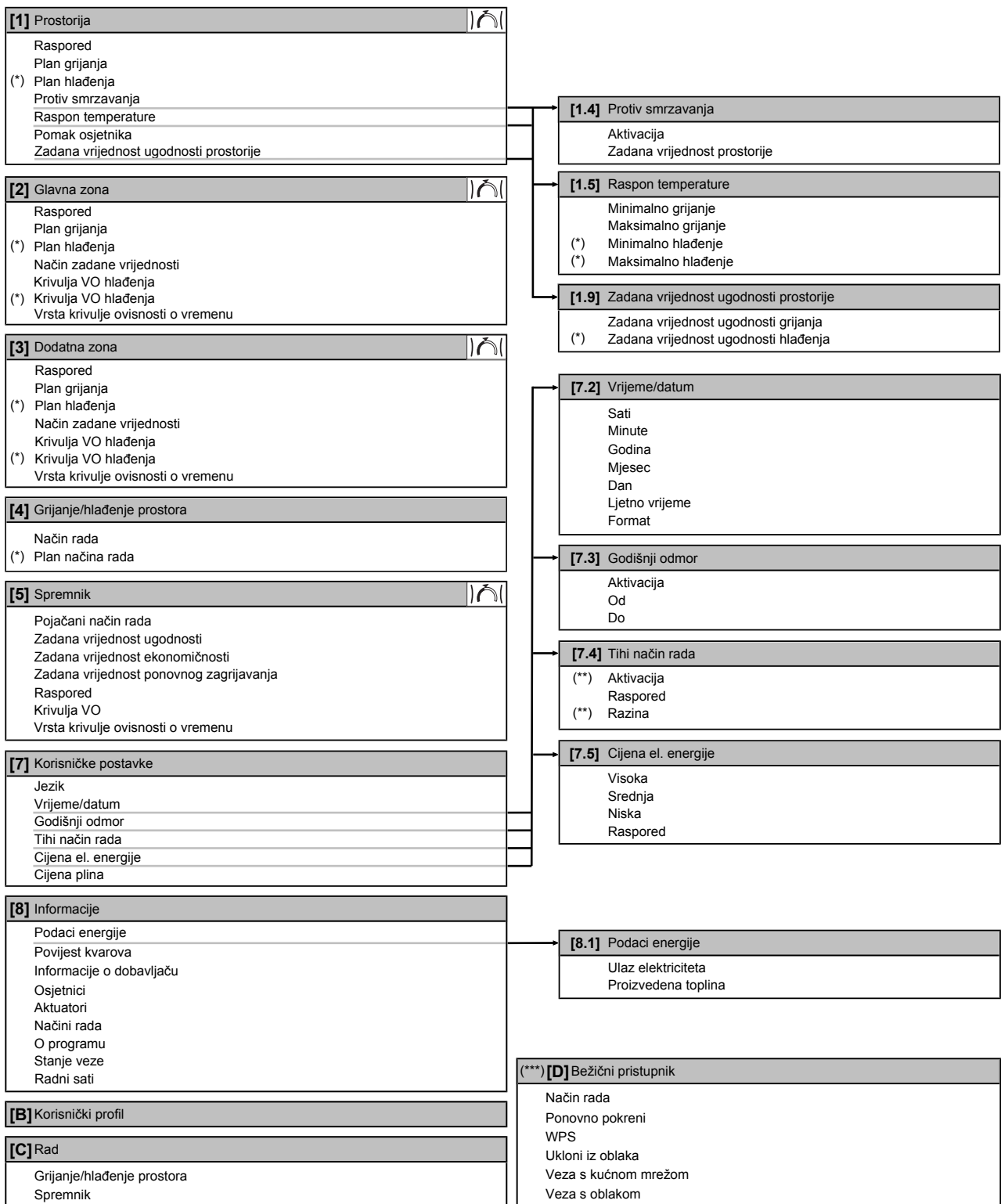

Zaslonska zadana vrijednost

(*) Primjenjivo samo za reverzibilne modele ili modele samo za grijanje+komplet za konverziju

(**) Dostupno samo instalateru

(***) Primjenjivo samo kada je instaliran WLAN

**INFORMACIJA**

Postavke će se vidjeti ili se neće vidjeti ovisno o odabranim postavkama instalatera i tipu jedinice.

5.3 Mogući zasloni: pregled

Najuobičajeniji su sljedeći zasloni:

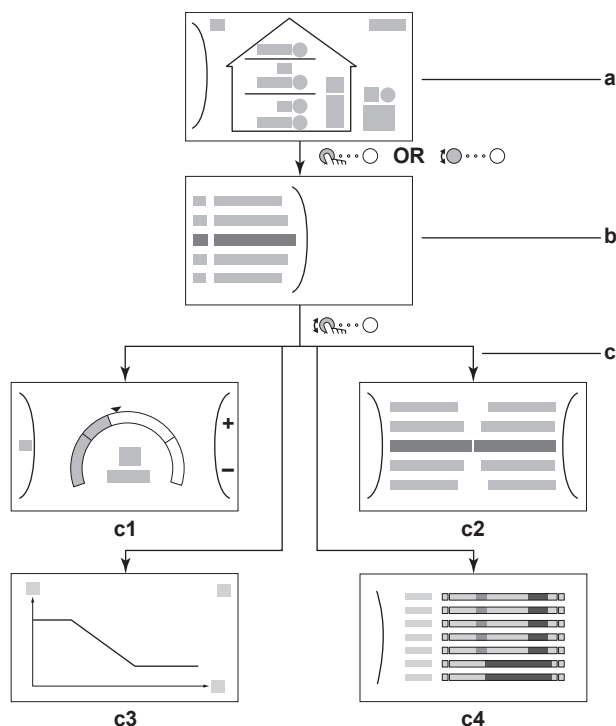

- a** Početni zaslon
- b** Zaslon glavnog izbornika
- c** Zaslone nižih razina:
 - c1:** zaslon zadane vrijednosti
 - c2:** zaslon s pojedinostima i vrijednostima
 - c3:** zaslon s krivuljom za rad ovisan o vremenu
 - c4:** zaslon s planom





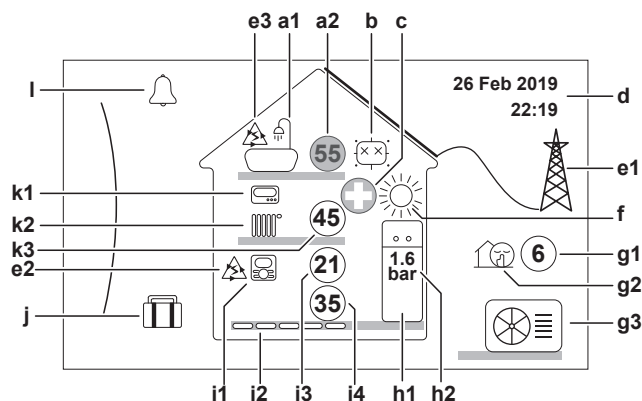











5.3.1 Početni zaslon















Pritisnite gumb za povratak na početni zaslon. Vidjet ćete pregled konfiguracije jedinice te sobnu temperaturu i zadane vrijednosti temperature. Na početnom se zaslonu vide samo oni simboli koji se odnose na vašu konfiguraciju.



Moguća postupanja na ovom zaslonu

	Pregledajte popis na glavnom izborniku.
	Idite na zaslon glavnog izbornika.
?	Omogućiti/onemogućiti trenutnačnu lokaciju.

Stavka	Opis	
a	Kućna vruća voda	
	a1	 Kućna vruća voda
	a2	 Izmjerena temperatura spremnika ^(a)
b	Dezinfekcija / pojačano	
	 Način dezinfekcije aktivan	
	 Pojačani način rada aktivan	
c	U hitnom slučaju	
	 U slučaju kvara toplinske crpke sustav radi u načinu Hitan slučaj ili se toplinska crpka prisilno isključuje.	
d	Trenutni datum i vrijeme	
e	Pametna energija	
	e1	 Pametna energija dostupna je putem solarnih panela ili pametne mreže.
	e2	 Pametna energija trenutno se upotrebljava za grijanje prostora.
	e3	 Pametna energija trenutno se upotrebljava za kućnu vruću vodu.
f	Način rada u prostoru	
	 Hlađenje	
	 Grijanje	
g	Vanjski/tihi način rada	
	g1	 Izmjerena vanjska temperatura ^(a)
	g2	 Tihi način rada aktivan
	g3	 Vanjska jedinica
h	Unutarnja jedinica/spremnik kućne vruće vode	
	h1	 Samostojeća unutarnja jedinica s ugrađenim spremnikom
		 Unutarnja zidna jedinica
		 Zidna unutarnja jedinica s odvojenim spremnikom
	h2	 1.6 bar Tlak vode

Stavka	Opis
i	Glavna zona
i1	Postavljeni tip sobnog termostata:
	Rad jedinice određuje se na osnovi temperature okoline u namjenskom sučelju za upravljanje ugodnošću (BRC1HHDA služi kao sobni termostat).
	Rad jedinice određuje se na osnovi vanjskog sobnog termostata (bežičnog ili žičanog).
—	Sobni termostat nije instaliran ili postavljen. Rad jedinice određuje se na osnovi temperature izlazne vode, bez obzira na stvarnu sobnu temperaturu i/ili na zahtjev za grijanje prostora.
i2	Ugrađeni tip uređaja za isijavanje topline:
	Podno grijanje
	Ventilo-konvektorska jedinica
	Radijator
i3	 Izmjerena sobna temperatura ^(a)
i4	 Zadana vrijednost temperature izlazne vode ^(a)
j	Način rada za godišnji odmor
	Način rada za godišnji odmor aktivan
k	Dodatna zona
k1	Postavljeni tip sobnog termostata:
	Rad jedinice određuje se na osnovi vanjskog sobnog termostata (bežičnog ili žičanog).
—	Sobni termostat nije instaliran ili postavljen. Rad jedinice određuje se na osnovi temperature izlazne vode, bez obzira na stvarnu sobnu temperaturu i/ili na zahtjev za grijanje prostora.
k2	Ugrađeni tip uređaja za isijavanje topline:
	Podno grijanje
	Ventilo-konvektorska jedinica
	Radijator
k3	 Zadana vrijednost temperature izlazne vode ^(a)
l	Kvar
	Došlo je do kvara.
	Za više informacija pogledajte odjeljak " 8.1 Prikaz teksta pomoći u slučaju kvara " [▶ 57].

^(a) Ako odgovarajuća radnja (primjerice, zagrijavanje prostora) nije aktivna, krug će biti zasivljen.

5.3.2 Zaslon glavnog izbornika

Počevši na početnom zaslonu, pritisnite (🔍) ili zakrenite (🌀) lijevi kotačić kako biste otvorili zaslon glavnog izbornika. Iz glavnog izbornika možete pristupiti raznim zaslonima zadanih vrijednosti i podizbornicima.

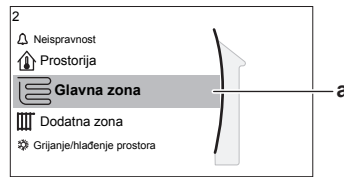

a Odabrani podizbornik

Moguća postupanja na ovom zaslonu	
🔍	Pregledajte popis.
🌀	Uđite u podizbornik.
?	Omogući/onemogući trenutnačnu lokaciju.

Podizbornik	Opis
[0] 🚨 ili ⚠️ Neispravnost	Ograničenje: Prikazuje se samo ako dođe do kvara. Za više informacija pogledajte odjeljak "8.1 Prikaz teksta pomoći u slučaju kvara" [▶ 57].
[1] 🏠 Prostorija	Ograničenje: Prikazuje se samo ako namjensko sučelje za upravljanje ugodnošću (BRC1HHDA služi kao sobni termostat) upravlja unutarnjom jedinicom. Služi za postavljanje sobne temperature.
[2] 📄 Glavna zona	Prikazuje se odgovarajući simbol za vaš tip uređaja za isijavanje u glavnoj zoni. Služi za postavljanje temperature izlazne vode u glavnoj zoni.
[3] 📄 Dodatna zona	Ograničenje: Prikazuje se samo ako postoje dvije zone temperature izlazne vode. Prikazuje se odgovarajući simbol za vaš tip uređaja za isijavanje u dodatnoj zoni. Služi za postavljanje temperature izlazne vode u dodatnoj zoni (ako postoji).
[4] ☀️ Grijanje/hlađenje prostora	Prikazuje se odgovarajući simbol vaše jedinice. Služi za postavljanje jedinice u način grijanja ili hlađenja. Način ne možete mijenjati na modelima koji su predviđeni samo za grijanje.
[5] 🚿 Spremnik	Služi za postavljanje temperature spremnika tople vode za kućanstvo.
[7] 🛠️ Korisničke postavke	Omogućuje pristup korisničkim postavkama, kao što su načina rada za godišnji odmor i tihi način rada.
[8] ⓘ Informacije	Služi za prikaz podataka i informacija o unutarnjoj jedinici.

Podizbornik		Opis
[9]	✕ Postavke instalatera	Ograničenje: Samo za instalatera. Omogućuje pristup naprednim postavkama.
[A]	📄 Puštanje u pogon	Ograničenje: Samo za instalatera. Služi za obavljanje testova i održavanje.
[B]	👤 Korisnički profil	Služi za promjenu aktivnog korisničkog profila.
[C]	🔌 Rad	Služi za uključivanje i isključivanje funkcije grijanja/hlađenja i proizvodnje tople vode za kućanstvo.
[D]	📶 Bežični pristupnik	Ograničenje: Prikazuje se samo ako je instalirana bežična LAN (WLAN) mreža. Sadrži postavke potrebne kada se konfigurira aplikacija Daikin Residential Controller.

5.3.3 Zaslone zadane vrijednosti

Zaslone zadane vrijednosti prikazuje se kod zaslona na kojima su opisane komponente sustava za koje su potrebne zadane vrijednosti.

Primjeri

[1] Zaslone sobne temperature

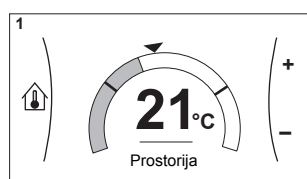

[2] Zaslone glavne zone

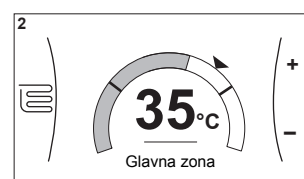

[3] Zaslone dodatne zone

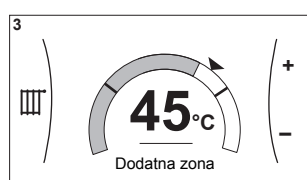

[5] Zaslone temperature spremnika

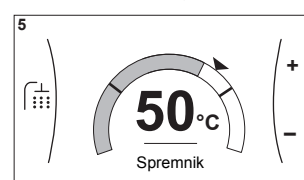

Objašnjenje

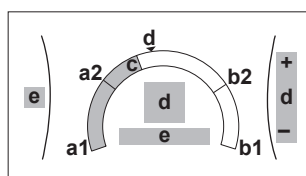

Moguća postupaња na ovom zaslonu		
ⓘ	○	Pregledajte popis podizbornika.
🔍	○	Prijeđite u podizbornik.
○	🔍	Prilagodite i automatski primijenite željenu temperaturu.
Stavka	Opis	
Ograničenje minimalne temperature	a1	Fiksno zadaje jedinica
	a2	Ograničava instalater

Stavka	Opis	
Ograničenje maksimalne temperature	b1	Fiksno zadaje jedinica
	b2	Ograničava instalater
Trenutna temperatura	c	Izmjerila jedinica
Željena temperatura	d	Zakrećite desni kotačić za povećanje/smanjenje.
Podizbornik	e	Zakrenite ili pritisnite lijevi kotačić za ulazak u podizbornik.

5.3.4 Zaslون s pojedinostima i vrijednostima

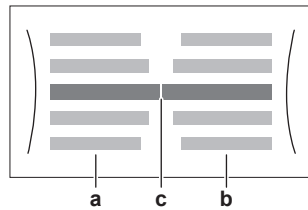

- a** Postavke
- b** Vrijednosti
- c** Odabrana postavka i vrijednost

Primjer:

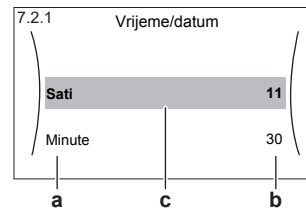

Moguća postupanja na ovom zaslonu	
	Pregledajte popis postavki.
	Promijenite vrijednost.
	Idite na sljedeću postavku.
	Potvrdite promjene i nastavite.

5.4 UKLJUČIVANJE ili ISKLJUČIVANJE rada

5.4.1 Vizualni pokazatelji

Određene funkcije jedinice mogu se zasebno omogućiti ili onemogućiti. Ako je funkcija onemogućena, ikona odgovarajuće temperature na početnom zaslonu će bit će sive boje.

Grijanje/hlađenje prostora

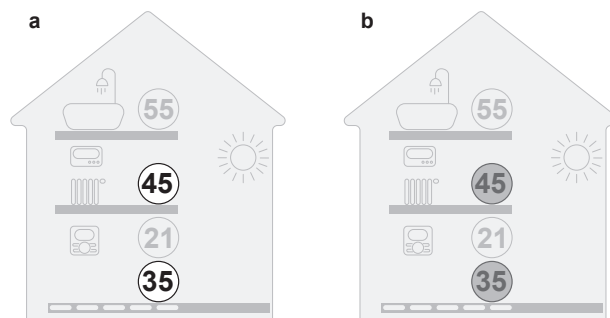

- a** Grijanje/hlađenje prostora UKLJUČENO
- b** Grijanje/hlađenje prostora ISKLJUČENO

Grijanje spremnika

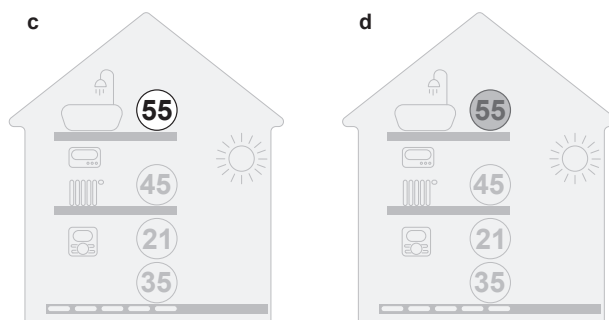

- c** Grijanje spremnika UKLUČENO
d Grijanje spremnika ISKLJUČENO

5.4.2 Za UKLUČIVANJE ili ISKLJUČIVANJE

Grijanje/hlađenje prostora





NAPOMENA

Zaštita sobe od smrzavanja. Čak i ako isključite grijanje/hlađenje prostora ([C.2]: Rad > Grijanje/hlađenje prostora), zaštita prostorije od smrzavanja – ako je omogućena – i dalje se može aktivirati. Međutim, za kontrolu temperaturom izlazne vode i kontrolu vanjskim sobnim termostatom zaštita NIJE zajamčena.

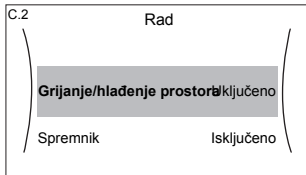

NAPOMENA

Sprečavanje smrzavanja cijevi. Čak i ako ISKLJUČITE grijanje/hlađenje prostora ([C.2]: Rad > Grijanje/hlađenje prostora), sprečavanje smrzavanja cijevi – ako je omogućeno – ostat će aktivno.



1	Idite na [C.2]: Rad > Grijanje/hlađenje prostora. 	
2	Postavite rad na Uključeno ili Isključeno .	

Grijanje spremnika

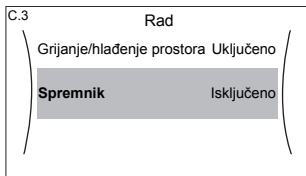

NAPOMENA

Način rada za dezinfekciju. Čak i ako ISKLJUČITE grijanje spremnika ([C.3]: Rad > Spremnik), način rada za dezinfekciju ostati će aktivan. Međutim, ako ga ISKLJUČITE dok je dezinfekcija pokrenuta, pojavit će se pogreška AH.

1	Idite na [C.3]: Rad > Spremnik. 	
2	Postavite rad na Uključeno ili Isključeno .	

5.5 čitanju informacija,

Za očitavanje informacija

1	Idite na [8]: Informacije.	
----------	----------------------------	---

Informacije koje se mogu očitati

U izborniku...	Možete očitati...
[8.1] Podaci energije	Proizvedenu energiju, potrošenu energiju i potrošeni plin
[8.2] Povijest kvarova	Povijest kvarova
[8.3] Informacije o dobavljaču	Kontakt/broj korisničke službe
[8.4] Osjetnici	Sobnu temperaturu, temperaturu spremnika ili kućne vruće vode, vanjsku temperaturu i temperaturu izlazne vode (ako je primjenjivo)
[8.5] Aktuatori	Status/način rada svakog pojedinog aktuatora Primjer: Crpka kućne vruće vode UKLJUČENO/ISKLUČENO
[8.6] Načini rada	Trenutni način rada Primjer: Način odmrzavanja/vraćanja ulja
[8.7] O programu	Informacije o verziji sustava
[8.8] Stanje veze	Informacije o stanju povezanosti, sobnom termostatu i LAN adapteru.
[8.9] Radni sati	Radni sati određenih komponenti sustava

5.6 Kontrola grijanja/hlađenja prostora

5.6.1 O kontroli grijanja/hlađenja prostora

Upravljanje grijanjem/hlađenjem prostora obično se sastoji od sljedećih faza:

- 1 Postavljanje načina rada u prostoru
- 2 Upravljanje temperaturom

Ovisno o izvedbi sustava i konfiguraciji koju instalater postavi, upotrebljavate drugačije kontrole temperature:

- Kontrola sobnim termostatom
- Kontrola temperature izlazne vode
- Kontrola vanjskim sobnim termostatom



5.6.2 Postavljanje načina rada u prostoru

O načinima rada u prostoru

Vaša jedinica može biti model za grijanje ili za grijanje/hlađenje:

- Ako je vaša jedinica u načinu grijanja, ona može zagrijati prostor.
- Ako je vaša jedinica model za grijanje/hlađenje, ona može i zagrijati i ohladiti prostor. Morate reći sustavu koji način rada treba primijeniti.

Za utvrđivanje je li instaliran model toplinske crpke za grijanje/hlađenje



1	Idite na [4]: Grijanje/hlađenje prostora .	
2	Provjerite je li [4.1] Način rada na popisu i je li ga moguće uređivati. Ako jest, instaliran je model toplinske crpke za grijanje/hlađenje.	

Da biste rekli sustavu koji način rada u prostoru treba primijeniti, možete:

Možete...	Lokacije
Provjeriti koji se način rada u prostoru trenutno upotrebljava.	Početni zaslon
Trajno postaviti način rada u prostoru.	Glavni izbornik
Ograničiti automatsko prespajanje u skladu s mjesečnim planom.	

Za provjeru načina rada u prostoru koji se trenutno upotrebljava



Način rada u prostoriji prikazan je na početnom zaslonu:

- Kada jedinica radi u načinu grijanja, pokazana je ikona .
- Kada jedinica radi u načinu hlađenja, pokazana je ikona .

Indikator stanja pokazuje da li jedinica trenutno radi:



- Kada jedinica ne radi, indikator stanja će pokazati pulsirati u plavoj boji uz interval koji traje približno 5 sekundi.
- Dok jedinica rada, indikator stanja će stalno svijetliti plavim svjetlom.

Za postavljanje načina rada u prostoru

1	Idite na [4.1]: Grijanje/hlađenje prostora > Način rada	
2	Odaberite jednu od navedenih mogućnosti: <ul style="list-style-type: none"> ▪ Grijanje: samo način grijanja ▪ Hlađenje: samo način hlađenja ▪ Automatsko: način rada mijenja se automatski između grijanja i hlađenja na temelju vanjske temperature. Mjesečno ograničenje u skladu s Plan načina rada [4.2]. 	

Za ograničavanje automatskog prespajanja u skladu s planom

Conditions: Način rada u prostoru postavili ste na **Automatsko**.

1	Idite na [4.2]: Grijanje/hlađenje prostora > Plan načina rada .	
2	Odaberite mjesec.	
3	Za svaki mjesec odaberite opciju: <ul style="list-style-type: none"> ▪ Reverzibilna: nije ograničeno ▪ Samo grijanje: ograničeno ▪ Samo hlađenje: ograničeno 	

4 Potvrdite promjene.

**Primjer: ograničenja prebacivanja**

Okolnosti	Ograničenje
U hladnom razdoblju. Primjer: Listopad, studeni, prosinac, siječanj, veljača i ožujak.	Samo grijanje
U toplom razdoblju. Primjer: Lipanj, srpanj i kolovoz.	Samo hlađenje
U prijelaznom razdoblju. Primjer: Travanj, svibanj i rujan.	Reverzibilna

5.6.3 Određivanje kontrole temperature koja se upotrebljava

Za utvrđivanje koju kontrolu temperature upotrebljavate (1. način)

Pogledajte tablicu s instalaterovim postavkama koju je instalater popunio.

Za utvrđivanje koju kontrolu temperature upotrebljavate (2. način)

Na početnom zaslonu možete vidjeti koju kontrolu temperature koristite.

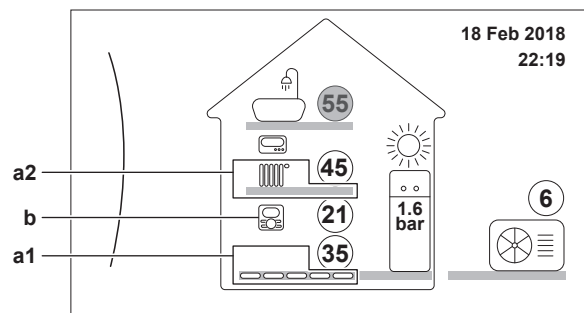





- a1** Uređaj za isijavanje topline u glavnoj zoni (u ovom primjeru Podno grijanje)
a2 Uređaj za isijavanje topline u dodatnoj zoni (u ovom primjeru Radijator). Ako se ikona ne prikazuje, nema dodatne zone.
b Tip sobnog termostata glavne zone:

Ako je b=...	Onda je kontrola temperature...	
	Glavna zona	Dodatna zona (ako postoji)
	Kontrola sobnim termostatom	Kontrola vanjskim sobnim termostatom
	Kontrola vanjskim sobnim termostatom	
Nema ikone	Kontrola temperature izlazne vode	Kontrola temperature izlazne vode

5.6.4 Mijenjanje željene sobne temperature

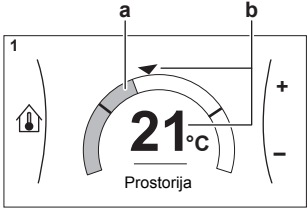
Tijekom kontrole sobne temperature možete upotrijebiti zaslon zadane vrijednosti sobne temperature za očitavanje i prilagodbu željene sobne temperature.

1	Idite na [1]: Prostorija . 	
2	Prilagodite željenu sobnu temperaturu.  a Stvarna sobna temperatura b Željena sobna temperatura	

Ako je planiranje uključeno nakon promjene željene sobne temperature

- Temperatura će ostati ista sve dok nema planiranog postupka.
- Željena sobna temperatura će se vratiti na svoju planiranu vrijednost kad god se provede planirani postupak.

Planirano ponašanje možete izbjeći (privremenim) isključivanjem planiranja.

Za isključivanje planiranja sobne temperature

1	Idite na [1.1]: Prostorija > Raspored .	
2	Odaberite Ne .	



5.6.5 Mijenjanje željene temperature izlazne vode



INFORMACIJA

Izlazna voda je voda koja se šalje prema uređajima za isijavanje topline. Željenu temperaturu izlazne vode postavlja instalater u skladu s vrstom uređaja za isijavanje topline. Postavke temperature izlazne vode prilagođavajte samo u slučaju poteškoća.

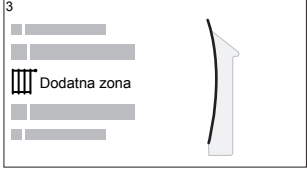
Zaslon zadane vrijednosti temperature izlazne vode možete upotrijebiti za očitavanje i prilagodbu željene temperature izlazne vode.

1	Idite na [2]: Glavna zona ili [3]: Dodatna zona .  	
---	---	---

2	Prilagodite željenu temperaturu izlazne vode.	○●●●○
<p>a Stvarna temperatura izlazne vode</p> <p>b Željena temperatura izlazne vode</p>		

Ako je planiranje uključeno nakon promjene željene temperature izlazne vode

- Temperatura će ostati ista sve dok nema planiranog postupka.
- Željena temperatura izlazne vode će se vratiti na svoju planiranu vrijednost kad god se provede planirani postupak.

Planirano ponašanje možete izbjeći (privremenim) isključivanjem planiranja.

Za isključivanje planiranja temperature izlazne vode

1	Idite na nešto od sljedećeg: <ul style="list-style-type: none"> ▪ [2.1]: Glavna zona > Raspored ▪ [3.1]: Dodatna zona > Raspored 	🔊●●●○
2	Odaberite Ne.	🔊●●●○

Za omogućavanje rada ovisnog o vremenu za temperaturu izlazne vode

Pogledajte odjeljak "5.9.4 Upotreba krivulja za rad ovisan o vremenskim prilikama" [▶ 48].

5.7 Kontrola kućne vruće vode

5.7.1 O kontroli kućne vruće vode

Ovisno o načinu rada spremnika KVV-a (postavka instalatera), upotrebljavate drugačiju kontrolu kućne vruće vode:

- Samo ponovno zagrijavanje
- Planirano + ponovno zagrijavanje
- Samo planirano

**OPREZ**

Raspored dopuštanja rada dodatnog grijača upotrebljava se za ograničenje ili dopuštanje rada dodatnog grijača prema tjednom programu. Savjet: da biste izbjegli neuspjeh funkcije dezinfekcije, dopustite minimalno 4 sata rada dodatnog grijača (putem tjednog programa) počevši od planiranog vremena pokretanja dezinfekcije. Ako je rad dodatnog grijača tijekom dezinfekcije ograničen, ova funkcija NEĆE biti uspješna i pojavit će se primjenjivo upozorenje AH.

**INFORMACIJA**

U slučaju pojave koda pogreške AH, te ako nije bilo prekida funkcije dezinfekcije zbog dotoka kućne vruće vode na slavinu, preporučuje se sljedeće:

- Kada je odabran način rada **Samo ponovno zagrijavanje** ili **Planirano + ponovno zagrijavanje** preporučuje se programiranje pokretanja funkcije dezinfekcije najmanje 4 sata nakon posljednjeg očekivanog većeg dotoka vruće vode na slavinu. Ovo pokretanje može se postaviti putem postavki instalatera (funkcija dezinfekcije).
- Kada je odabran način rada **Samo planirano** preporučuje se programiranje postupka **Eco 3** sata prije planiranog početka funkcije dezinfekcije kako bi se spremnik unaprijed zagrijao.

Kada se za spremnik primjenjuje rad ovisan o vremenskim prilikama, temperatura spremnika određuje se automatski prema vanjskoj temperaturi. Više podataka potražite pod naslovom "[5.9 Krivulja za rad ovisan o vremenskim prilikama](#)" [▶ 45].

Za utvrđivanje koji način rada kućne vruće vode upotrebljavate (1. način)

Pogledajte tablicu s instalaterovim postavkama koju je instalater popunio.

Za utvrđivanje koji način rada kućne vruće vode upotrebljavate (2. način)

1	Idite na [5]: Spremnik.	
2	Pogledajte koje se stavke prikazuju:	

Ako se prikazuje...	Onda je način rada spremnika KVV-a =...
Samo [5.1] Pojačani način rada	Samo ponovno zagrijavanje
Prikazane su sve stavke osim [5.4] Zadana vrijednost ponovnog zagrijavanja	Samo planirano
Prikazane su sve stavke uključujući i [5.4] Zadana vrijednost ponovnog zagrijavanja	Planirano + ponovno zagrijavanje

5.7.2 Način ponovnog zagrijavanja

U načinu ponovnog zagrijavanja spremnik KVV-a neprestano se zagrijava do temperature prikazane na početnom zaslonu (primjer: 50°C) kada temperatura padne ispod određene vrijednosti.

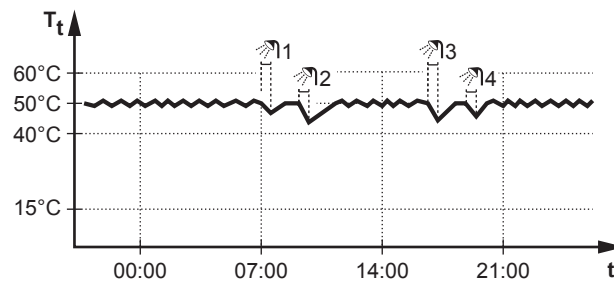

T_t Temperatura spremnika KVV-a
 t Vrijeme



INFORMACIJA

Rizik od manjka kapaciteta grijanja prostora za spremnik kućne vruće vode bez ugrađenog dodatnog grijača: ako se učestalo zagrijava kućna vruća voda, javit će se učestali i dugotrajni prekidi u grijanju/hlađenju prostora ako se odabere sljedeće:
 Spremnik > Način zagrijavanja > Samo ponovno zagrijavanje.



INFORMACIJA

Kada je način rada spremnika KVV-a postavljen na ponovno zagrijavanje, postoji značajan rizik od nedostatka kapaciteta i problema vezanih za ugodu. U slučaju učestalog ponovnog zagrijavanja, redovno se prekida funkcija grijanja/hlađenja prostora.

5.7.3 Planirani način

U planiranom načinu spremnik KVV-a proizvodi vruću vodu u skladu s planom. Najbolje vrijeme za stvaranje vruće vode u spremniku je tijekom noći jer je potreba za grijanjem prostora manja.

Primjer:

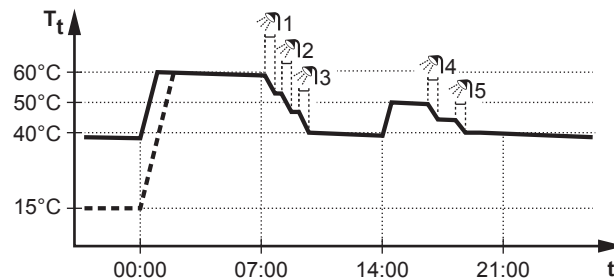

T_t Temperatura spremnika KVV-a
 t Vrijeme

- U početku, temperatura spremnika KVV-a jednaka je temperaturi kućne vode koja ulazi u spremnik KVV-a (primjer: **15°C**).
- Spremnik KVV-a programiran je tako da u 00:00 sati zagrije vodu na prethodno postavljenu vrijednost (primjer: **Ugodno = 60°C**).
- Tijekom jutra trošite vruću vodu i smanjuje se temperatura spremnika KVV-a.
- Spremnik KVV-a programiran je tako da u 14:00 sati zagrije vodu na prethodno postavljenu vrijednost (primjer: **Eco = 50°C**). Vruća voda ponovo je dostupna.
- Tijekom popodneva i večeri ponovo trošite vruću vodu i temperatura spremnika KVV-a ponovo se snižava.
- Sljedećeg dana u 00:00 ciklus se ponavlja.

5.7.4 Planirani način + način ponovnog zagrijavanja

U načinu rada planirano + ponovno zagrijavanje kontrola kućne vruće vode jednaka je kao u planiranom načinu. Međutim, ako se temperatura spremnika KVV-a spusti ispod prethodno postavljene vrijednosti (=temperatura spremnika za ponovno zagrijavanje – vrijednost histereze; primjer: 35°C), spremnik KVV-a zagrijava se do postizanja zadane vrijednosti ponovnog zagrijavanja (primjer: 45°C). To osigurava da je uvijek dostupna minimalna količina vruće vode.



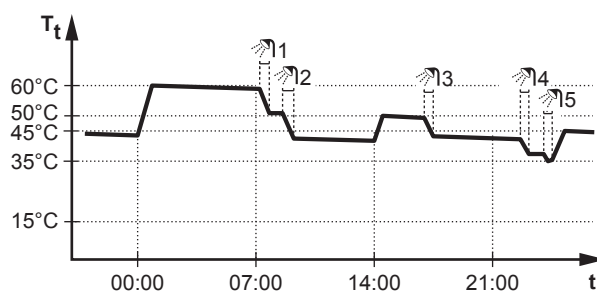

Primjer:

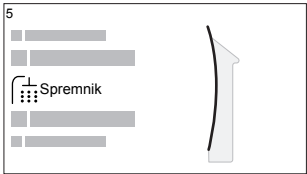

T_t Temperatura spremnika kućne vruće vode
 t Vrijeme

5.7.5 Za promjenu temperature tople vode za kućanstvo

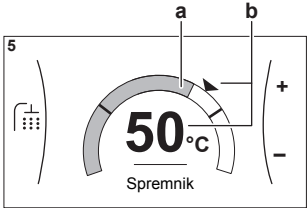
U načinu rada **Samo ponovno zagrijavanje** zaslon zadane vrijednosti temperature spremnika možete upotrijebiti za očitavanje i prilagodbu temperature kućne vruće vode.

1	Idite na [5]: Spremnik. 	
2	Prilagodite temperaturu kućne vruće vode.  <p>a Stvarna temperatura kućne vruće vode b Željena temperatura kućne vruće vode</p>	

U ostalim načinima rada možete vidjeti zaslon zadane vrijednosti ali ne ga i mijenjati. Umjesto toga, možete mijenjati postavke za **Zadana vrijednost ugodnosti** [5.2], **Zadana vrijednost ekonomičnosti** [5.3] i **Zadana vrijednost ponovnog zagrijavanja** [5.4].

Kada se za spremnik primjenjuje rad ovisan o vremenskim prilikama, temperatura spremnika određuje se automatski prema vanjskoj temperaturi. Više podataka potražite pod naslovom "[5.9 Krivulja za rad ovisan o vremenskim prilikama](#)" [▶ 45].

5.7.6 Upotreba pojačanog načina rada KVV-a



O pojačanom načinu rada

Pojačani način rada omogućuje zagrijavanje kućne vruće vode putem pomoćnog ili dodatnog grijača. Taj način rada upotrebljavajte onim danima kada se topla voda troši više nego obično.

Za provjeru je li pojačani način rada aktivan

Ako se  prikaže na početnom zaslonu, pojačani način rada je aktivan.

Aktivirajte ili deaktivirajte **Pojačani način rada** na sljedeći način:

1	Idite na [5.1]: Spremnik > Pojačani način rada	
2	Postavite pojačani način rada na Isključeno ili Uključeno .	

Primjer upotrebe: trenutno trebate više vruće vode

Vi ste u sljedećoj situaciji:

- Već ste potrošili većinu raspoložive kućne vruće vode.
- Ne možete pričekati da se spremnik kućne vruće vode zagrije sljedećom planiranom radnjom.

Tada možete aktivirati pojačani način rada. Spremnik kućne vruće vode će početi zagrijavati vodu na temperaturu **Ugodno**.



INFORMACIJA

Kada je aktivan pojačani način rada, postoji značajan rizik od problema vezanih za ugodu pri grijanju/hlađenju prostora i nedostatak kapaciteta. Ako se učestalo zagrijava kućna vruća voda, doći će do čestih i dugotrajnih prekida grijanja/hlađenja prostora.

5.8 Prethodno postavljene vrijednosti i rasporedi

5.8.1 Upotreba prethodno postavljenih vrijednosti

O prethodno postavljenim vrijednostima

Za neke postavke u sustavu možete definirati prethodno postavljenu vrijednost. Te vrijednosti morate postaviti samo jednom, a zatim ponovno upotrijebite vrijednosti u ostalim zaslonima poput zaslona za planiranje. Ako kasnije budete željeli promijeniti vrijednost, učinit ćete to na samo jednom mjestu.

Moguće prethodno postavljene vrijednosti

Možete postaviti sljedeće korisnički definirane prethodno postavljene vrijednosti:

Prethodno postavljena vrijednost		Gdje se upotrebljava
Temperature spremnika ispod [5] Spremnik Ograničenje: Primjenjivo samo ako je prisutan spremnik KVV-a.	[5.2] Zadana vrijednost ugodnosti	Te prethodno postavljene vrijednosti možete upotrijebiti u stavci [5.5] Raspored (zaslon tjednog rasporeda za spremnik KVV-a) ako je način rada spremnika KVV-a jedan od sljedećih: <ul style="list-style-type: none"> ▪ Samo planirano ▪ Planirano + ponovno zagrijavanje
	[5.3] Zadana vrijednost ekonomičnosti	
	[5.4] Zadana vrijednost ponovnog zagrijavanja	U softveru se ta prethodno postavljena vrijednost upotrebljava ako je način rada spremnika KVV-a Planirano + ponovno zagrijavanje .
Cijene električne energije pod [7.5] Korisničke postavke > Cijena el. energije Ograničenje: Primjenjivo samo ako je stavku Bivalentno omogućio instalater.	[7.5.1] Visoka	Te prethodno postavljene vrijednosti možete upotrijebiti u stavci [7.5.4] Raspored (zaslon tjednog rasporeda za cijene električne energije). Pogledajte odjeljak " 5.8.4 Postavljanje cijena energije " [▶ 43].
	[7.5.2] Srednja	
	[7.5.3] Niska	

Osim korisnički definiranih prethodno postavljenih vrijednosti, sustav sadrži i neke sustavom definirane prethodno postavljene vrijednosti koje možete upotrijebiti pri programiranju rasporeda.

Primjer: U stavci [7.4.2] **Korisničke postavke > Tihi način rada > Raspored** (tjedni raspored u kojem se definira kada jedinica treba upotrebljavati neku razinu tihog načina rada), možete upotrijebiti sljedeće sustavom definirane prethodno postavljene vrijednosti: **Tihi način rada/Tiši način rada/Najtiši način rada**.

5.8.2 Upotreba i programiranje rasporeda

O rasporedima

Ovisno o izgledu sustava i konfiguraciji koju instalater postavi, mogu biti dostupni rasporedi za više kontrola.

Možete...	Pogledajte...
Postaviti treba li određena kontrola funkcionirati u skladu s rasporedom.	" Zaslon za aktivaciju " u stavci " Mogući rasporedi " [▶ 36]
Odabrati koje rasporede trenutno želite upotrijebiti za određenu kontrolu. Sustav sadrži neke prethodno definirane rasporede. Možete:	

Možete...	Pogledajte...
Pogledati koji je raspored trenutno odabran.	" Raspored/kontrola " u stavci " Mogući rasporedi " [▶ 36]
Odaberite drugi raspored ako je to potrebno.	" Za odabir rasporeda koji trenutno želite upotrijebiti " [▶ 36]
Programirati vlastite rasporede ako niste zadovoljni unaprijed definiranim rasporedima. Radnje koje možete programirati ovise o kontrolama.	<ul style="list-style-type: none"> ▪ "Moguće radnje" u stavci "Mogući rasporedi" [▶ 36] ▪ "5.8.3 Zaslona plana: primjer" [▶ 39]

Za odabir rasporeda koji trenutno želite upotrijebiti

1	<p>Idite na raspored za određenu kontrolu.</p> <p>Pogledajte opciju "Raspored/kontrola" u stavci "Mogući rasporedi" [▶ 36].</p> <p>Primjer: Za raspored željene sobne temperature u načinu grijanja idite na [1.2] Prostorija > Plan grijanja.</p>																													
2	<p>Odaberite ime trenutnog plana.</p> <div style="border: 1px solid black; padding: 5px; margin: 5px 0;"> <p style="text-align: center;">Korisl. def. 1</p> <table style="width: 100%; border-collapse: collapse;"> <tr><td style="width: 20px;">Pon</td><td style="width: 10px;"><input type="checkbox"/></td><td style="width: 60px;"></td><td style="width: 10px;"><input type="checkbox"/></td></tr> <tr><td>Uto</td><td><input type="checkbox"/></td><td></td><td><input type="checkbox"/></td></tr> <tr><td>Sri</td><td><input type="checkbox"/></td><td></td><td><input type="checkbox"/></td></tr> <tr><td>Čet</td><td><input type="checkbox"/></td><td></td><td><input type="checkbox"/></td></tr> <tr><td>Pet</td><td><input type="checkbox"/></td><td></td><td><input type="checkbox"/></td></tr> <tr><td>Sub</td><td><input type="checkbox"/></td><td></td><td><input type="checkbox"/></td></tr> <tr><td>Ned</td><td><input type="checkbox"/></td><td></td><td><input type="checkbox"/></td></tr> </table> </div>	Pon	<input type="checkbox"/>		<input type="checkbox"/>	Uto	<input type="checkbox"/>		<input type="checkbox"/>	Sri	<input type="checkbox"/>		<input type="checkbox"/>	Čet	<input type="checkbox"/>		<input type="checkbox"/>	Pet	<input type="checkbox"/>		<input type="checkbox"/>	Sub	<input type="checkbox"/>		<input type="checkbox"/>	Ned	<input type="checkbox"/>		<input type="checkbox"/>	
Pon	<input type="checkbox"/>		<input type="checkbox"/>																											
Uto	<input type="checkbox"/>		<input type="checkbox"/>																											
Sri	<input type="checkbox"/>		<input type="checkbox"/>																											
Čet	<input type="checkbox"/>		<input type="checkbox"/>																											
Pet	<input type="checkbox"/>		<input type="checkbox"/>																											
Sub	<input type="checkbox"/>		<input type="checkbox"/>																											
Ned	<input type="checkbox"/>		<input type="checkbox"/>																											
3	<p>Odaberite Odaberi.</p> <div style="border: 1px solid black; padding: 5px; margin: 5px 0;"> <table style="width: 100%; border-collapse: collapse;"> <tr><td style="width: 20px;"></td><td style="width: 60px;">Izbriši</td><td style="width: 20px;"><input type="checkbox"/></td></tr> <tr><td></td><td>Preimenuj</td><td><input type="checkbox"/></td></tr> <tr><td></td><td>Odaberi</td><td><input checked="" type="checkbox"/></td></tr> </table> </div>		Izbriši	<input type="checkbox"/>		Preimenuj	<input type="checkbox"/>		Odaberi	<input checked="" type="checkbox"/>																				
	Izbriši	<input type="checkbox"/>																												
	Preimenuj	<input type="checkbox"/>																												
	Odaberi	<input checked="" type="checkbox"/>																												
4	Odaberite raspored koji trenutno želite upotrijebiti.																													



Mogući rasporedi

Tablica sadrži sljedeće informacije:



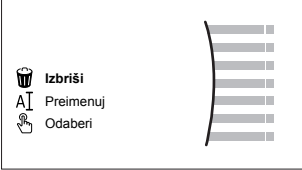

- **Raspored/kontrola:** ovaj stupac prikazuje gdje možete pogledati trenutno odabrani raspored za određenu kontrolu. Po potrebi možete:
 - Odabrati drugi raspored. Pogledajte odjeljak "**Za odabir rasporeda koji trenutno želite upotrijebiti**" [▶ 36].
 - Programirati osobni raspored. Pogledajte odjeljak "**5.8.3 Zaslona plana: primjer**" [▶ 39].
- **Prethodno definirani rasporedi:** broj dostupnih prethodno definiranih rasporeda u sustavu za određenu kontrolu. Po potrebi možete sami programirati svoj raspored.
- **Zaslona za aktivaciju:** za većinu kontrola raspored je učinkovit samo ako se aktivira na odgovarajućem zaslonu za aktivaciju. Ovaj unos pokazuje gdje ga možete aktivirati.
- **Moguće radnje:** radnje koje možete upotrijebiti pri programiranju rasporeda. Za većinu rasporeda možete programirati do 6 radnji dnevno.

Raspored/kontrola	Opis
<p>[1.2] Prostorija > Plan grijanja</p> <p>Raspored za željenu sobnu temperaturu u načinu grijanja.</p>	<p>Prethodno definirani rasporedi: 3</p> <p>Zaslون za aktivaciju: [1.1] Raspored</p> <p>Moguće radnje: temperature unutar raspona.</p>
<p>[1.3] Prostorija > Plan hlađenja</p> <p>Raspored za željenu sobnu temperaturu u načinu hlađenja.</p>	<p>Prethodno definirani rasporedi: 1</p> <p>Zaslون za aktivaciju: [1.1] Raspored</p> <p>Moguće radnje: temperature unutar raspona.</p>
<p>[2.2] Glavna zona > Plan grijanja</p> <p>Raspored za željenu temperaturu izlazne vode za glavnu zonu u načinu grijanja.</p>	<p>Prethodno definirani rasporedi: 3</p> <p>Zaslون za aktivaciju: [2.1] Raspored</p> <p>Moguće radnje:</p> <ul style="list-style-type: none"> ▪ U slučaju rada ovisnog o vremenu: pomaknite temperature unutar raspona. ▪ Inače: temperature unutar raspona
<p>[2.3] Glavna zona > Plan hlađenja</p> <p>Raspored za željenu temperaturu izlazne vode za glavnu zonu u načinu hlađenja.</p>	<p>Prethodno definirani rasporedi: 1</p> <p>Zaslون za aktivaciju: [2.1] Raspored</p> <p>Moguće radnje:</p> <ul style="list-style-type: none"> ▪ U slučaju rada ovisnog o vremenu: pomaknite temperature unutar raspona. ▪ Inače: temperature unutar raspona
<p>[3.2] Dodatna zona > Plan grijanja</p> <p>Raspored za vrijeme kada je sustavu dopušteno zagrijavanje dodatne zone u načinu grijanja.</p>	<p>Prethodno definirani rasporedi: 1</p> <p>Zaslون za aktivaciju: [3.1] Raspored</p> <p>Moguće radnje:</p> <ul style="list-style-type: none"> ▪ Isključeno: kada sustav NE smije zagrijavati dodatnu zonu. ▪ Uključeno: kada sustav smije zagrijavati dodatnu zonu.
<p>[3.3] Dodatna zona > Plan hlađenja</p> <p>Raspored za vrijeme kada je sustavu dopušteno hlađenje dodatne zone u načinu grijanja.</p>	<p>Prethodno definirani rasporedi: 1</p> <p>Zaslون za aktivaciju: [3.1] Raspored</p> <p>Moguće radnje:</p> <ul style="list-style-type: none"> ▪ Isključeno: kada sustav NE smije rashladiti dodatnu zonu. ▪ Uključeno: kada sustav smije rashladiti dodatnu zonu.
<p>[4.2] Grijanje/hlađenje prostora > Plan načina rada</p> <p>Raspored (mjesečno) kada jedinica treba raditi u načinu grijanja, a kada u načinu hlađenja.</p>	<p>Pogledajte odjeljak "Za postavljanje načina rada u prostoru" [▶ 27].</p>



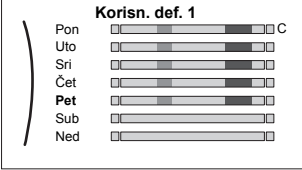

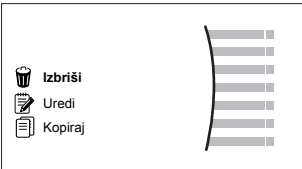

Raspored/kontrola	Opis
<p>[5.5] Spremnik > Raspored</p> <p>Raspored za temperaturu spremnika kućne vruće vode za vaše uobičajene potrebe za kućnom vrućom vodom.</p>	<p>Prethodno definirani rasporedi: 1</p> <p>Zaslon za aktivaciju: nije primjenjivo. Ovaj raspored automatski se aktivira ako je način rada za KVV nešto od sljedećeg:</p> <ul style="list-style-type: none"> ▪ Samo planirano ▪ Planirano + ponovno zagrijavanje <p>Moguće radnje:</p> <ul style="list-style-type: none"> ▪ Ugodno: kada početi grijati spremnik na korisnički definiranu prethodno postavljenu vrijednost [5.2] Zadana vrijednost ugodnosti. ▪ Eco: kada početi grijati spremnik na korisnički definiranu prethodno postavljenu vrijednost [5.3] Zadana vrijednost ekonomičnosti. ▪ Zaustavi: kada prestati zagrijavati spremnik, čak i ako željena temperatura spremnika još nije postignuta. <p>Napomena: U načinu rada Planirano + ponovno zagrijavanje sustav uzima u obzir i korisnički definiranu prethodno postavljenu vrijednost [5.4] Zadana vrijednost ponovnog zagrijavanja.</p>
<p>[7.4.2] Korisničke postavke > Tihi način rada > Raspored</p> <p>Raspored kada jedinica treba upotrebljavati neku razinu tihog načina rada.</p>	<p>Prethodno definirani rasporedi: 1</p> <p>Zaslon za aktivaciju: [7.4.1] Aktivacija (dostupno samo instalaterima).</p> <p>Moguće radnje: možete upotrijebiti sljedeće sustavom definirane prethodno postavljene vrijednosti:</p> <ul style="list-style-type: none"> ▪ Tihi način rada ▪ Tiši način rada ▪ Najtiši način rada <p>Pogledajte odjeljak "O tihom načinu rada" [▶ 50].</p>
<p>[7.5.4] Korisničke postavke > Cijena el. energije > Raspored</p> <p>Raspored kada se primjenjuje određena tarifa električne energije.</p>	<p>Prethodno definirani rasporedi: 1</p> <p>Zaslon za aktivaciju: nije primjenjivo</p> <p>Moguće radnje: možete upotrijebiti sljedeće sustavom definirane prethodno postavljene vrijednosti:</p> <ul style="list-style-type: none"> ▪ Visoka ▪ Srednja ▪ Niska <p>Pogledajte odjeljak "5.8.4 Postavljanje cijena energije" [▶ 43].</p>

2	<p>Odaberite Izbriši.</p> 	
3	<p>Odaberite OK za potvrdu.</p>	

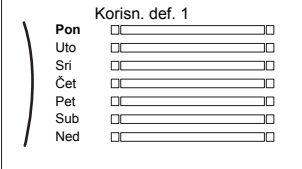
Za brisanje sadržaja dnevnog plana

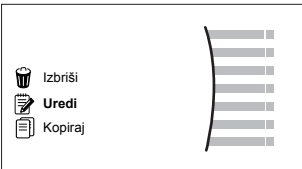

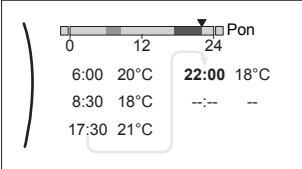



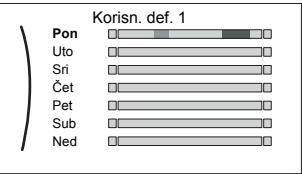

1	<p>Odaberite dan čiji sadržaj želite izbrisati. Primjerice, Petak</p> 	
2	<p>Odaberite Izbriši.</p> 	
3	<p>Odaberite OK za potvrdu.</p>	

Za programiranje plana za Ponedjeljak

1	<p>Odaberite Ponedjeljak.</p> 	
2	<p>Odaberite Uredi.</p> 	
3	<p>Lijevim kotačićem odaberite unos pa ga potom uredite desnim kotačićem. Svaki dan možete programirati do 6 radnji. Na traci će visoka temperatura imati tamniju boju od niske temperature.</p>  <p>Napomena: Za brisanje radnje postavite njezino vrijeme na vrijeme prethodne radnje.</p>	 

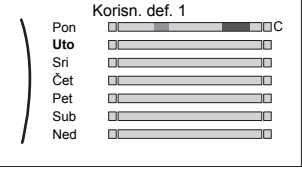

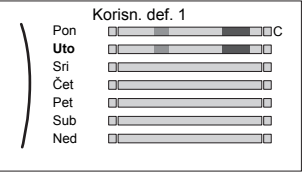

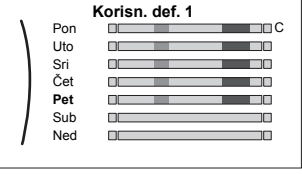

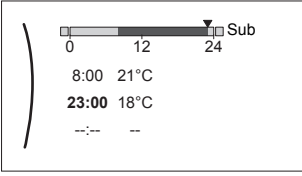

4	<p>Potvrdite promjene.</p> <p>Rezultat: Plan za ponedjeljak je definiran. Vrijednost posljednje radnje valjana je do sljedeće programirane radnje. U ovom primjeru ponedjeljak je prvi programirani dan. Stoga je posljednja programirana radnja valjana do prve radnje sljedećeg ponedjeljka.</p>	
---	---	---

Za kopiranje plana na ostale dane u tjednu





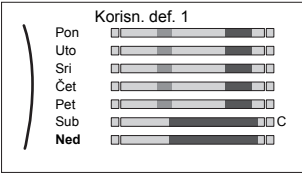

1	<p>Odaberite Ponedjeljak.</p> 	
2	<p>Odaberite Kopiraj.</p>  <p>Rezultat: Pored kopiranog dana prikazuje se "C".</p>	
3	<p>Odaberite Utorak.</p> 	
4	<p>Odaberite Zalijepi.</p>  <p>Rezultat:</p> 	
5	<p>Ponovite ovaj postupak za sve ostale dane u tjednu.</p> 	<p>—</p>

Za programiranje plana za Subota i kopiranje na Nedjelja

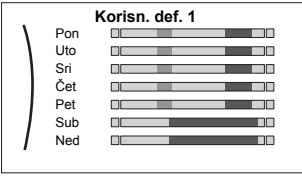
1	<p>Odaberite Subota.</p>	
---	--------------------------	---

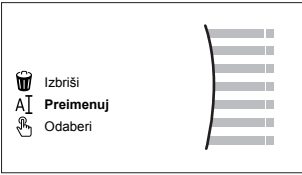
2	Odaberite Uredi .	
3	Lijevim kotačićem odaberite unos pa ga potom uredite desnim kotačićem. 	 
4	Potvrdite promjene.	
5	Odaberite Subota .	
6	Odaberite Kopiraj .	
7	Odaberite Nedjelja .	
8	Odaberite Zalijepi . Rezultat: 	

Za promjenu imena plana

1	Odaberite ime trenutnog plana. 	
2	Odaberite Preimenuj . 	
3	(opcionally) Za brisanje imena trenutnog plana listajte popis znakova dok se ne prikaže znak ←, a potom ga pritisnite za uklanjanje prethodnog znaka. Ponovite postupak za svaki znak imena plana.	
4	Za dodjelu imena trenutnom planu pregledajte popis znakova i potvrdite odabrani znak. Ime plana smije sadržavati do 15 znakova.	
5	Potvrdite novo ime.	



INFORMACIJA

Nije moguće preimenovati sve planove.

Primjer upotrebe: radite u 3 smjene

Ako radite u 3 smjene, možete učiniti sljedeće:

- 1 Programirajte 3 rasporeda sobne temperature i dodijelite im odgovarajuće nazive. **Primjer:** Jutarnjasmjena, Dnevnoasmjena i Večernjasmjena
- 2 Odaberite raspored koji trenutno želite upotrijebiti.

5.8.4 Postavljanje cijena energije

U sustavu možete postaviti sljedeće cijene energije:

- fiksnu cijenu plina
- 3 razine cijene električne energije
- tjedni programator za cijene električne energije.

Primjer: Kako postaviti cijene energije na korisničkom sučelju?

Cijena	Vrijednost u trenutnoj lokaciji
Gorivo: 5,3 eurocenta/kWh	[7.6]=5,3
Električna energija: 12 eurocenta/kWh	[7.5.1]=12

Za postavljanje cijene plina

1	Idite na [7.6]: Korisničke postavke > Cijena plina.	
2	Odaberite odgovarajuću cijenu plina.	
3	Potvrdite promjene.	



INFORMACIJA

Vrijednosti cijena kreću se od 0,00~990 valuta/kWh (s 2 značajne vrijednosti).

Za postavljanje cijene električne energije

1	Idite na [7.5.1]/[7.5.2]/[7.5.3]: Korisničke postavke > Cijena el. energije > Visoka/Srednja/Niska.	
2	Odaberite odgovarajuću cijenu električne energije.	
3	Potvrdite promjene.	
4	Ponovite postupak za sve tri cijene električne energije.	—



INFORMACIJA

Vrijednosti cijena kreću se od 0,00~990 valuta/kWh (s 2 značajne vrijednosti).



INFORMACIJA

Ako raspored nije postavljen, u obzir se uzima **Cijena el. energije za Visoka.**

Za postavljanje programatora cijene električne energije

1	Idite na [7.5.4]: Korisničke postavke > Cijena el. energije > Raspored.	
2	Programirajte odabir koristeći zaslon za planiranje. Možete postaviti Visoka, Srednja i Niska cijene električne energije u skladu sa svojim dobavljačem električne energije.	—

3 Potvrdite promjene.

**INFORMACIJA**

Vrijednosti odgovaraju vrijednostima cijene električne energije za **Visoka**, **Srednja** i **Niska** koje su prethodno postavljene. Ako raspored nije postavljen, u obzir se uzima cijena električne energije za **Visoka**.

Više o cijenama energije u slučaju poticaja za svaki kWh obnovljive energije

Prilikom postavljanja cijena energije može se u obzir uzeti i poticaj. Iako se tekući troškovi mogu povećati, uzimajući u obzir povrat novca, optimizirat će se ukupni troškovi rada.

**NAPOMENA**

Na kraju razdoblja poticaja obavezno izmijenite postavke cijena energije.

Za postavljanje cijene plina u slučaju poticaja za svaki kWh obnovljive energije

Izračunajte vrijednost cijene plina pomoću sljedeće formule:

- Stvarna cijena plina+(poticaj/kWh×0,9)

Da biste doznali više o postupku određivanja cijene plina, pogledajte "[Za postavljanje cijene plina](#)" [▶ 43].

Za postavljanje cijene električne energije u slučaju poticaja za svaki kWh obnovljive energije

Sljedećom formulom izračunajte vrijednost cijene električne energije:

- Stvarna cijena električne energije+poticaj/kWh

Da biste doznali više o postupku određivanja cijene električne energije, pogledajte "[Za postavljanje cijene električne energije](#)" [▶ 43].

Primjer

Ovo je primjer. Cijene i/ili vrijednosti navedene u primjeru NISU točne.

Podatak	Cijena/kWh
Cijena plina	4,08
Cijena električne energije	12,49
Poticaj za obnovljivu toplinu po kWh	5

Izračun cijene plina

Cijena plina=stvarna cijena plina+(Poticaj/kWh×0,9)

Cijena plina=4,08+(5×0,9)

Cijena plina=8,58

Izračun cijene električne energije

Cijena električne energije=stvarna cijena električne energije+Poticaj/kWh

Cijena električne energije=12,49+5

Cijena električne energije=17,49

Cijena	Vrijednost u trenutnoj lokaciji
Plin: 4,08 /kWh	[7.6]=8.6
Električna energija: 12,49 /kWh	[7.5.1]=17

5.9 Krivulja za rad ovisan o vremenskim prilikama

5.9.1 Što predstavlja krivulja za rad ovisan o vremenskim prilikama?

Rad ovisan o vremenskim prilikama

Jedinica radi "ovisno o vremenskim prilikama" ako se željena temperatura izlazne vode ili spremnika određuje automatski prema vanjskoj temperaturi. Stoga je spojena na osjetnik temperature na sjevernom zidu građevine. Ako vanjska temperatura pada ili raste, jedinica to odmah nadoknađuje. Stoga jedinica ne treba čekati povratnu informaciju termostata kako bi povisila ili snizila temperaturu izlazne vode ili spremnika. Zbog brže reakcije sprečava snažne poraste i padove temperature u prostoriji i temperature vode na slavinama.

Prednost

Radom ovisnim o vremenskim prilikama smanjuje se potrošnja energije.

Krivulja za rad ovisan o vremenskim prilikama

Kako bi mogla nadoknaditi razlike u temperaturi, jedinica se oslanja na krivulju za rad ovisan o vremenskim prilikama. Tom se krivuljom definira kolika mora biti temperatura spremnika ili izlazne vode pri različitim vanjskim temperaturama. Budući da nagib krivulje ovisi o lokalnim okolnostima, poput klime i izolacije objekta, krivulju može prilagoditi instalater ili korisnik.

Tipovi krivulje za rad ovisan o vremenskim prilikama

Postoje 2 tipa krivulja za rad ovisan o vremenskim prilikama:

- Krivulja s 2 zadane vrijednosti
- Krivulja nagiba i pomaka

Odabir tipa krivulje koji ćete upotrebljavati za prilagodbe ovisi o vašim osobnim sklonostima. Pogledajte odjeljak "[5.9.4 Upotreba krivulja za rad ovisan o vremenskim prilikama](#)" [▶ 48].

Dostupnost

Krivulja za rad ovisan o vremenskim prilikama dostupna je za sljedeće načine rada:

- glavna zona - grijanje
- glavna zona - hlađenje
- Dodatna zona - grijanje
- Dodatna zona – hlađenje
- Spremnik (dostupno samo instalaterima)



INFORMACIJA

Kako bi jedinica radila ovisno o vremenskim prilikama, ispravno konfigurirajte zadanu vrijednost glavne zone, dodatne zone ili spremnika. Pogledajte odjeljak "[5.9.4 Upotreba krivulja za rad ovisan o vremenskim prilikama](#)" [▶ 48].

5.9.2 Krivulja s 2 zadane vrijednosti

Definirajte krivulju za rad ovisan o vremenskim prilikama s pomoću ove dvije zadane vrijednosti:

- zadana vrijednost (X1, Y2)
- zadana vrijednost (X2, Y1)

Primjer

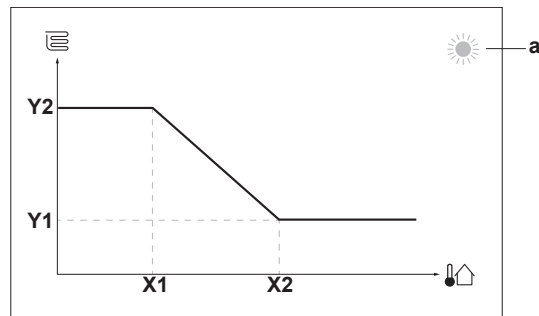

Stavka	Opis
a	Odabrana zona ovisna o vremenu: <ul style="list-style-type: none"> ☀️: grijanje glavne zone ili dodatne zone ❄️: hlađenje glavne zone ili dodatne zone 🏠: kućna vruća voda
X1, X2	Primjeri vanjske temperature u okolini
Y1, Y2	Primjeri željene temperature spremnika ili temperature izlazne vode. Ikona odgovara uređaju za isijavanje topline u toj zoni: <ul style="list-style-type: none"> 🏠: podno grijanje 🏠: ventilokonvektor 🏠: radiator 🏠: spremnik kućne vruće vode

Moguća postupanja na ovom zaslonu	
🌡️⋯○	Pregledajte temperature.
○⋯🌡️	Promijenite temperaturu.
○⋯🏠	Idite na sljedeću temperaturu.
🏠⋯○	Potvrdite promjene i nastavite.

5.9.3 Krivulja nagiba i pomaka

Nagib i pomak

Definirajte krivulju za rad ovisan o vremenskim prilikama prema nagibu i pomaku:

- Promijenite **nagib** kako bi se temperatura izlazne vode različito povisivala ili snižavala za različite temperature okoline. Primjerice, ako je temperatura izlazne vode općenito u redu, ali je na niskim temperaturama okoline previše hladna, podignite nagib tako da se temperatura izlazne vode zagrijava sve više na sve nižim temperaturama okoline.
- Promijenite **pomak** kako bi se temperatura izlazne vode podjednako povisivala ili snižavala za različite temperature okoline. Primjerice, ako je temperatura izlazne vode uvijek malo previše hladna pri različitim temperaturama okoline, promijenite pomak prema gore kako bi se temperatura izlazne vode podjednako povisivala za sve temperature okoline.

Primjeri

Krivulja za rad ovisan o vremenskim prilikama kada se odabere nagib:

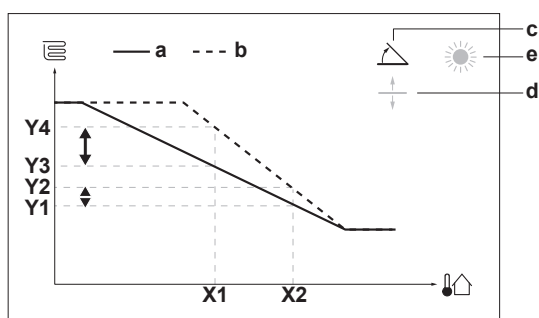

Krivulja za rad ovisan o vremenskim prilikama kada se odabere pomak:

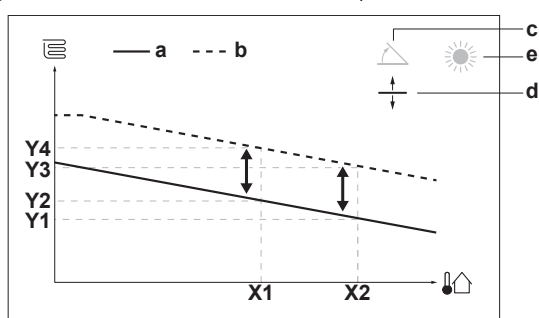

Stavka	Opis
a	Krivulja za rad ovisan o vremenskim prilikama prije promjena.
b	Krivulja za rad ovisan o vremenskim prilikama nakon promjena (kao primjer): <ul style="list-style-type: none"> ▪ Kada se nagib promijeni, nova željena temperatura na X1 nejednoliko je viša od željene temperature na X2. ▪ Kada se pomak promijeni, nova željena temperatura na X1 jednako je viša kao željena temperatura na X2.
c	Nagib
d	Pomak
e	Odabrana zona ovisna o vremenskim prilikama: <ul style="list-style-type: none"> ▪ ☀️: grijanje glavne zone ili dodatne zone ▪ ❄️: hlađenje glavne zone ili dodatne zone ▪ 🏠: topla voda za kućanstvo
X1, X2	Primjeri vanjske temperature okoline
Y1, Y2, Y3, Y4	Primjeri željene temperature spremnika ili temperature izlazne vode. Ikona odgovara uređaju za isijavanje topline u toj zoni: <ul style="list-style-type: none"> ▪ 🏠: podno grijanje ▪ 🏠: ventilokonvektor ▪ 🏠: radijator ▪ 🏠: spremnik tople vode za kućanstvo

Moguća postupanja na ovom zaslonu	
	Odaberite nagib ili pomak.
	Povećajte ili smanjite nagib/pomak.
	Kada se odabere nagib: postavite nagib i idite na pomak. Kada se odabere pomak: postavite pomak.
	Potvrdite promjene i vratite se u podizbornik.

5.9.4 Upotreba krivulja za rad ovisan o vremenskim prilikama

Konfigurirajte krivulje za rad ovisan o vremenskim prilikama na sljedeći način:

Za definiranje načina zadane vrijednosti

Za upotrebu krivulje za rad ovisan o vremenskim prilikama trebate odrediti točan način zadane vrijednosti:

Idite na način zadane vrijednosti...	Postavite način zadane vrijednosti na...
Glavna zona – grijanje	
[2.4] Glavna zona > Način zadane vrijednosti	VO grijanje, fiksno hlađenje Ovisno o vremenskim prilikama
Glavna zona – hlađenje	
[2.4] Glavna zona > Način zadane vrijednosti	Ovisno o vremenskim prilikama
Dodatna zona – grijanje	
[3.4] Dodatna zona > Način zadane vrijednosti	VO grijanje, fiksno hlađenje Ovisno o vremenskim prilikama
Dodatna zona – hlađenje	
[3.4] Dodatna zona > Način zadane vrijednosti	Ovisno o vremenskim prilikama
Spremnik	
[5.B] Spremnik > Način zadane vrijednosti	Ograničenje: Dostupno samo instalaterima. Ovisno o vremenskim prilikama

Za promjenu tipa krivulje za rad ovisan o vremenskim prilikama

Za promjenu tipa za sve zone (glavni + dodatni) i za spremnik, idite na [2.E] Glavna zona > Vrsta krivulje ovisnosti o vremenu.

Odabrani tip može se prikazati i na sljedeći način:

- [3.C] Dodatna zona > Vrsta krivulje ovisnosti o vremenu
- [5.E] Spremnik > Vrsta krivulje ovisnosti o vremenu

Ograničenje: Dostupno samo instalaterima.

Za promjenu krivulje za rad ovisan o vremenskim prilikama

Zona	Idite na...
Glavna zona – grijanje	[2.5] Glavna zona > Krivulja VO hlađenja

Zona	Idite na...
Glavna zona – hlađenje	[2.6] Glavna zona > Krivulja VO hlađenja
Dodatna zona – grijanje	[3.5] Dodatna zona > Krivulja VO hlađenja
Dodatna zona – hlađenje	[3.6] Dodatna zona > Krivulja VO hlađenja
Spremnik	Ograničenje: Dostupno samo instalaterima. [5.C] Spremnik > Krivulja VO



INFORMACIJA

Maksimalne i minimalne zadane vrijednosti

Krivulju ne možete konfigurirati s temperaturama koje su više ili niže od postavljenih maksimalnih i minimalnih zadanih vrijednosti za tu zonu ili spremnik. Kada se dosegne maksimalna ili minimalna zadana vrijednost, krivulja se izravna.

Za precizno ugađanje krivulje za rad ovisan o vremenskim prilikama: krivulja nagiba i pomaka

U sljedećoj tablici opisan je način na koji možete precizno ugoditi krivulju za rad ovisan o vremenskim prilikama za zonu ili spremnik:

Osjećate...		Precizno ugađanje s nagibom i pomakom:	
Pri uobičajenim vanjskim temperaturama...	Pri niskim vanjskim temperaturama...	Nagib	Pomak
U REDU	Hladno	↑	—
U REDU	Vruće	↓	—
Hladno	U REDU	↓	↑
Hladno	Hladno	—	↑
Hladno	Vruće	↓	↑
Vruće	U REDU	↑	↓
Vruće	Hladno	↑	↓
Vruće	Vruće	—	↓

Za precizno ugađanje krivulje za rad ovisan o vremenskim prilikama: krivulja s 2 zadane vrijednosti

U sljedećoj tablici opisan je način na koji možete precizno ugoditi krivulju za rad ovisan o vremenskim prilikama za zonu ili spremnik:

Osjećate...		Precizno ugađanje sa zadanim vrijednostima:			
Pri uobičajenim vanjskim temperaturama...	Pri niskim vanjskim temperaturama...	Y2 ^(a)	Y1 ^(a)	X1 ^(a)	X2 ^(a)
U REDU	Hladno	↑	—	↑	—
U REDU	Vruće	↓	—	↓	—

Osjećate...		Precizno ugađanje sa zadanim vrijednostima:			
Pri uobičajenim vanjskim temperaturama...	Pri niskim vanjskim temperaturama...	Y2 ^(a)	Y1 ^(a)	X1 ^(a)	X2 ^(a)
Hladno	U REDU	—	↑	—	↑
Hladno	Hladno	↑	↑	↑	↑
Hladno	Vruće	↓	↑	↓	↑
Vruće	U REDU	—	↓	—	↓
Vruće	Hladno	↑	↓	↑	↓
Vruće	Vruće	↓	↓	↓	↓

^(a) Pogledajte odjeljak "5.9.2 Krivulja s 2 zadane vrijednosti" [▶ 45].

5.10 Ostale funkcije

5.10.1 Za konfiguriranje vremena i datuma

1	Idite na [7.2] Korisničke postavke > Vrijeme/datum.	
----------	---	--

5.10.2 Upotreba tihog načina rada

O tihom načinu rada

Tihi način rada možete upotrijebiti kako biste stišali zvuk vanjske jedinice. Međutim, time se također smanjuje kapacitet grijanja/hlađenja sustava. Više je razina tihog načina rada.

Instalater može:

- Potpuno deaktivirati tihi način rada
- Ručno aktivirati razinu tihog načina rada
- Omogućiti korisniku programiranje plana tihog načina rada

Ako je to instalater omogućio, korisnik može programirati plan tihog načina rada.



INFORMACIJA

Ako je vanjska temperatura ispod nule, NE preporučujemo upotrebu najtiše razine rada.

Za provjeru je li tihi način rada aktivan

Ako je prikazana na početnom zaslonu, aktivan je tihi način rada.

Za programiranje plana tihog načina rada

Ograničenje: Moguće je samo ako je to omogućio instalater.

1	Idite na [7.4.2]: Korisničke postavke > Tihi način rada > Raspored.	
----------	--	--

2	<p>Programirajte plan.</p> <p>Moguće radnje: možete upotrijebiti sljedeće sustavom definirane prethodno postavljene vrijednosti:</p> <ul style="list-style-type: none"> ▪ Tih način rada ▪ Tiši način rada ▪ Najtiši način rada <p>Za više informacija o planiranju, pogledajte "5.8.2 Upotreba i programiranje rasporeda" [▶ 35].</p>	—
----------	--	---

5.10.3 Upotreba načina rada za godišnji odmor

O načinu rada za godišnji odmor

Tijekom godišnjeg odmora možete upotrijebiti način rada za godišnji odmor kako biste izbjegli svoje uobičajene rasporede da ih ne biste morali promijeniti. Dok je način rada za godišnji odmor aktivan, rad grijanja/hlađenja prostora i rad kućne vruće vode će biti isključen. Zaštita od smrzavanja prostorije i zaštita od legionele ostaju aktivne.

Uobičajeni tijek rada

Upotreba načina rada za godišnji odmor obično se sastoji od sljedećih faza:

- 1 Postavljanje početnog datuma i završnog datuma vašeg godišnjeg odmora.
- 2 Aktiviranje načina rada za godišnji odmor.

Za provjeru je li način rada za godišnji odmor aktiviran i/ili pokrenut

Ako je  prikazana na početnom zaslonu, aktivan je način rada za godišnji odmor.

Konfiguriranje godišnjeg odmora

1	<p>Aktivirajte način rada za godišnji odmor.</p> <ul style="list-style-type: none"> ▪ Idite na [7.3.1]: Korisničke postavke > Godišnji odmor > Aktivacija. <div style="border: 1px solid black; padding: 5px; margin: 5px 0;"> <p>7.3.1</p> <p>Aktivacija</p> <p>Od</p> <p>Do</p> </div> <ul style="list-style-type: none"> ▪ Odaberite Uključeno. 	—
2	<p>Postavite prvi dan svojeg godišnjeg odmora.</p> <ul style="list-style-type: none"> ▪ Idite na [7.3.2]: Od. ▪ Odaberite datum. ▪ Potvrdite promjene. 	—
3	<p>Postavite zadnji dan svojeg godišnjeg odmora.</p> <ul style="list-style-type: none"> ▪ Idite na [7.3.3]: Do. ▪ Odaberite datum. ▪ Potvrdite promjene. 	—

5.10.4 Uporaba WLAN-a

**INFORMACIJA****Ograničenje:** Postavke WLAN-a prikazuju se samo kada je WLAN modul ugrađen.**O WLAN modulu**

Modul za bežični LAN povezuje sustav toplinske crpke s internetom. Kao korisnik potom možete upravljati sustavom toplinske crpke putem aplikacije Daikin Residential Controller.

Za to su potrebne sljedeće komponente:

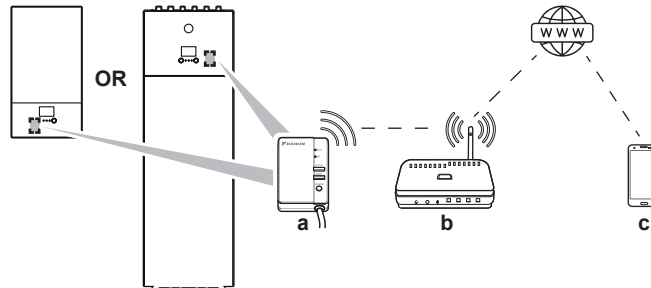

a	WLAN modul	Instalater mora ugraditi WLAN modul na unutarnju jedinicu (s unutarnje strane prednje ploče).
b	Usmjerivač	Lokalna nabava.
c	Pametni telefon + aplikacija	Aplikacija Daikin Residential Controller mora biti instalirana na korisnikovom pametnom telefonu. Pogledajte: http://www.onlinecontroller.daikineurope.com/

**Konfiguracija**

Za konfiguriranje aplikacije Daikin Residential Controller slijedite upute u aplikaciji. Dok to radite, na korisničkom sučelju unutarnje jedinice potrebne su sljedeće radnje i informacije:

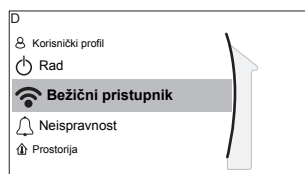
**[D] Bežični pristupnik****[D.1] Način rada****[D.2] WPS****[D.3] Ponovno pokreni****[D.4] Informacije o uređaju**



[D.1] Način rada: UKLJUČITE način rada AP (= WLAN modul aktivan je kao pristupna točka):

1	Idite na [D.1]: Bežični pristupnik > Način rada.	
2	Na zaslonu Omogući način rada AP odaberite Da.	



[D.2] WPS: Priključite WLAN modul na usmjerivač:

1	Idite na [D.2]: Bežični pristupnik > WPS.	
2	Na zaslonu Poveži s kućnom mrežom odaberite OK.	

[D.3] **Ponovno pokreni:** Resetirajte WLAN modul:

1	Idite na [D.3]: Bežični pristupnik > Ponovno pokreni.	
2	Na zaslону Ponovno pokreni pristupnik odaberite OK.	

[D.4] **Informacije o uređaju:** Pogledajte informacije o WLAN modulu:

1	Idite na [D.4]: Bežični pristupnik > Informacije o uređaju.	
2	Pročitajte stavke SSID, MAC adresa i Serijski broj.	





INFORMACIJA

Ograničenje: Postavke za WLAN vidljive su samo kada je umetak za WLAN umetnut u korisničko sučelje.

O umetku za WLAN

Umetak za WLAN služi za povezivanje sustava na internet. Kao korisnik potom možete upravljati sustavom putem aplikacije Daikin Residential Controller.

Za to su potrebne sljedeće komponente:

a	Umetak za WLAN	Umetak za WLAN treba umetnuti u korisničko sučelje.
b	Usmjerivač	Lokalna nabava.
c	Pametni telefon + aplikacija 	Aplikacija Daikin Residential Controller mora biti instalirana na korisnikovom pametnom telefonu. Pogledajte: http://www.onlinecontroller.daikineurope.com/ 

Konfiguracija

Za konfiguriranje aplikacije Daikin Residential Controller slijedite upute u aplikaciji. Dok to radite, na korisničkom sučelju potrebne su sljedeće radnje i informacije:

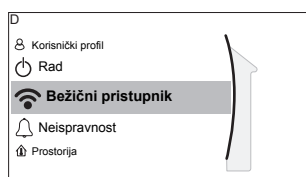

[D] Bežični pristupnik

[D.1] Način rada

[D.2] Ponovno pokreni



[D.3] WPS

[D.4] Ukloni iz oblaka

[D.5] Veza s kućnom mrežom

[D.6] Veza s oblakom

[D.1] **Način rada:** UKLJUČITE način rada AP (= umetak za WLAN aktivan je kao pristupna točka):

1	Idite na [D.1]: Bežični pristupnik > Način rada.	
2	Na zaslону Omogući način rada AP odaberite Da.	

[D.2] **Ponovno pokreni:** ponovno pokrenite umetak za WLAN:

1	Idite na [D.2]: Bežični pristupnik > Ponovno pokreni.	
---	---	---

2	Na zaslonu Ponovno pokreni pristupnik odaberite OK .	
----------	--	---

[D.3] **WPS**: priključite umetak za WLAN na usmjerivač:

i	<p>INFORMACIJA</p> <p>Ovu funkciju možete upotrebljavati samo ako je podržana verzijom softvera WLAN-a i verzijom softvera aplikacije Daikin Residential Controller.</p>
----------	---

1	Idite na [D.3]: Bežični pristupnik > WPS .	
----------	--	---

2	Na zaslonu WPS odaberite Da .	
----------	---	---

[D.4] **Ukloni iz oblaka**: uklonite umetak za WLAN iz oblaka:

1	Idite na [D.4]: Bežični pristupnik > Ukloni iz oblaka .	
----------	---	---

2	Na zaslonu Ukloni iz oblaka odaberite Da .	
----------	--	---

[D.5] **Veza s kućnom mrežom**: očitajte status veze s kućnom mrežom:

1	Idite na [D.5]: Bežični pristupnik > Veza s kućnom mrežom .	
----------	---	---

2	<p>Očitajte status veze:</p> <ul style="list-style-type: none"> ▪ Prekinuta veza s [WLAN_SSID] ▪ Povezano s [WLAN_SSID] 	
----------	---	---

[D.6] **Veza s oblakom**: očitajte status veze s oblakom:

1	Idite na [D.6]: Bežični pristupnik > Veza s oblakom .	
----------	---	---

2	<p>Očitajte status veze:</p> <ul style="list-style-type: none"> ▪ Nije povezano ▪ Povezano 	
----------	--	---

6 Savjeti za uštedu energije

Savjeti za sobnu temperaturu

- Pazite da željena sobna temperatura NIKADA ne bude previsoka (u načinu grijanja) ili preniska (u načinu hlađenja), nego UVIJEK u skladu s vašim stvarnim potrebama. Svaki ušteđeni stupanj može značiti uštedu troškova za grijanje/hlađenje do čak 6%.
- NE povećavajte/smanjujte željenu sobnu temperaturu kako biste ubrzali zagrijavanje/hlađenje prostora. Prostor se zato NEĆE brže zagrijati/ohladiti.
- Ako se u vašem sustavu nalazi sustav za sporo isijavanje topline (primjer: podno grijanje), izbjegavajte velike razlike u željenoj sobnoj temperaturi i NE dopustite da sobna temperatura padne previše nisko/previše poraste. Bit će potrebno više vremena i energije da bi se prostor ponovo zagrijao/rashladio.
- Za uobičajene potrebe grijanja ili hlađenja prostora upotrebljavajte tjedni plan. Ako je potrebno, lako možete odstupiti od plana:
 - Za kraća razdoblja: možete poništiti planiranu sobnu temperaturu do sljedeće planirane radnje. **Primjer:** Kada održavate zabavu ili kada odlazite na nekoliko sati.
 - Za duža razdoblja: možete upotrijebiti način rada za godišnji odmor.

Savjeti za temperaturu izlazne vode

- U načinu grijanja, niža željena temperatura izlazne vode znači manju potrošnju energije i bolje performanse. U načinu hlađenja vrijedi obratno.
- Postavite željenu temperaturu izlazne vode u skladu s vrstom uređaja za isijavanje topline. **Primjer:** Za razliku od radijatora i konvektora toplinske crpke, podno grijanje namijenjeno je za nižu temperaturu izlazne vode.

Savjeti za temperaturu spremnika KVV-a

- Za uobičajenu potrošnju kućne vruće vode upotrebljavajte tjedni raspored (SAMO u planiranom načinu).
 - Programirajte zagrijavanje spremnika KVV-a na prethodno postavljenu vrijednost (**Ugodno** = viša temperatura spremnika KVV-a) tijekom noći jer je tada smanjena potreba za grijanjem prostora.
 - Ako NIJE dovoljno zagrijati spremnik KVV-a jedanput u noći, programirajte dodatno zagrijavanje spremnika KVV-a na prethodno postavljenu vrijednost (**Eco** = niža temperatura spremnika KVV-a) tijekom dana.
- Pazite da željena temperatura spremnika KVV-a NE bude previsoka. **Primjer:** Nakon instalacije svakodnevno snizujte temperaturu spremnika KVV-a za 1°C i provjerite imate li još uvijek dovoljno vruće vode.
- Programirajte uključivanje crpke kućne vruće vode SAMO u onim dijelovima dana kada vam je vruća voda trenutačno potrebna. **Primjer:** Ujutro i navečer.

7 Održavanje i servisiranje

7.1 Pregled: održavanje i servisiranje

Instalater mora provesti godišnje održavanje. Broj za kontakt/korisničku službu možete pronaći putem korisničkog sučelja.

1	Idite na [8.3]: Informacije > Informacije o dobavljaču.	
----------	---	---

Kao krajnji korisnik, trebate:

- Područje oko jedinice održavajte čistim.
- održavati korisničko sučelje čistim s pomoću mekane vlažne krpe. NEMOJTE upotrebljavati deterdžente.
- Redovno provjeravajte je li tlak vode iznad 1 bar.

Rashladno sredstvo

Proizvod sadrži fluorirane stakleničke plinove. NE ispuštajte plinove u atmosferu.

Vrsta rashladnog sredstva: R32

Vrijednost potencijala globalnog zatopljenja (GEP): 675



NAPOMENA

Važeći propisi o **fluoriranim stakleničkim plinovima** zahtijevaju da punjenje rashladnog sredstva jedinice bude izraženo i u težini i u ekvivalentu CO₂.

Formula za izračun količine ekvivalenta CO₂ u tonama: GWP vrijednost rashladnog sredstva × ukupna količina punjenja rashladnog sredstva [u kg]/1000

Više informacija zatražite od svog instalatera.



UPOZORENJE: ZAPALJIVI MATERIJAL

Rashladno sredstvo u sustavu je blago zapaljivo.



UPOZORENJE

- NEMOJTE bušiti ili paliti dijelove kruga rashladnog sredstva.
- NEMOJTE koristiti nikakva sredstva za ubrzanje odleđivanja ili čišćenje, osim onih koje je preporučio proizvođač.
- Imajte na umu da rashladno sredstvo u sustavu nema mirisa.



UPOZORENJE

Rashladno sredstvo u jedinici je blago zapaljivo, ali normalno NE curi iz sustava. Ako rashladno sredstvo procuruje u prostoriju, u dodiru s plamenikom, grijačem ili štednjakom može dovesti do požara ili stvaranja štetnog plina.

Isključite sve uređaje za grijanje plamenom, prozračite prostoriju i obratite se trgovcu kod kojeg ste kupili uređaj.

NEMOJTE upotrebljavati uređaj dok serviser ne potvrdi da je popravljen dio iz kojeg je curilo rashladno sredstvo.

8 Uklanjanje problema

Kontakt

Ako se jave simptomi u nastavku, problem možete pokušati riješiti i sami. Za sve druge probleme obratite se svom instalateru. Broj za kontakt/korisničku službu možete pronaći putem korisničkog sučelja.

1	Idite na [8.3]: Informacije > Informacije o dobavljaču.	
----------	---	---

8.1 Prikaz teksta pomoći u slučaju kvara

U slučaju kvara, na početnom će se zaslonu ovisno o ozbiljnosti pojaviti sljedeće:

- : pogreška
- : kvar

Možete dobiti kratki i dugi opis kvara na sljedeći način:

1	Pritisnite lijevi kotačić za otvaranje glavnog izbornika i idite na stavku Neispravnost . Rezultat: Na zaslonu se prikazuje kratki opis pogreške i kôd pogreške.	
2	Pritisnite ? na zaslonu pogreške. Rezultat: Na zaslonu se prikazuje dugački opis pogreške.	?

8.2 Za provjeru povijesti kvarova

Conditions: Razina dozvole korisnika postavljena je na naprednog krajnjeg korisnika.

1	Idite na [8.2]: Informacije > Povijest kvarova.	
----------	---	---

Vidite popis najnovijih kvarova.

8.3 Simptom: vaša dnevna soba je prehladna (pretopla)

Mogući uzrok	Korektivni postupci
<p>Željena sobna temperatura je preniska (previsoka).</p>	<p>Povisite (smanjite) željenu sobnu temperaturu. Pogledajte odjeljak "5.6.4 Mijenjanje željene sobne temperature" [▶ 28].</p> <p>Ako se problem svakodnevno ponavlja, učinite nešto od sljedećeg:</p> <ul style="list-style-type: none"> ▪ Povisite (smanjite) prethodno postavljenu vrijednost sobne temperature. Pogledajte odjeljak "5.8.1 Upotreba prethodno postavljenih vrijednosti" [▶ 34]. ▪ Prilagodite plan sobne temperature. Pogledajte "5.8.2 Upotreba i programiranje rasporeda" [▶ 35] i "5.8.3 Zaslona plana: primjer" [▶ 39].
<p>Ne može se postići željena sobna temperatura.</p>	<p>Povisite željenu temperaturu izlazne vode u skladu s vrstom uređaja za isijavanje topline. Pogledajte odjeljak "5.6.5 Mijenjanje željene temperature izlazne vode" [▶ 29].</p>
<p>Krivulja za rad ovisan o vremenskim prilikama nepravilno je postavljena.</p>	<p>Prilagodite krivulju za rad ovisan o vremenskim prilikama. Pogledajte odjeljak "5.9 Krivulja za rad ovisan o vremenskim prilikama" [▶ 45].</p>

8.4 Simptom: voda na slavini je prehladna

Mogući uzrok	Korektivni postupci
<p>Nestalo je kućne vruće vode zbog neuobičajeno velike potrošnje.</p> <p>Željena temperatura spremnika KVV-a je preniska.</p>	<p>Ako vam je kućna vruća voda trenutno potrebna, aktivirajte Pojačani način rada za spremnik KVV-a. Međutim, to troši dodatnu energiju. Pogledajte "5.7.6 Upotreba pojačanog načina rada KVV-a" [▶ 34].</p> <p>Ako se problemi svakodnevno ponavljaju, učinite nešto od sljedećeg:</p> <ul style="list-style-type: none"> ▪ Povećajte prethodno postavljenu vrijednost temperature spremnika KVV-a. Pogledajte "5.8.1 Upotreba prethodno postavljenih vrijednosti" [▶ 34]. ▪ Prilagodite plan temperature spremnika KVV-a. Primjer: Programirajte dodatno zagrijavanje spremnika KVV-a do prethodno postavljene vrijednosti (Zadana vrijednost ekonomičnosti = niža temperatura spremnika) tijekom dana. Pogledajte "5.8.2 Upotreba i programiranje rasporeda" [▶ 35] i "5.8.3 Zaslon plana: primjer" [▶ 39].

8.5 Simptom: toplinska crpka ne radi

Ako toplinska crpka ne radi, pomoćni grijač i/ili dodatni grijač može poslužiti kao grijač u hitnom slučaju. On potom automatski ili ručno preuzima toplinske zahtjeve.

- Kada se **Hitan slučaj** postavi na **Automatsko** i dođe do kvara toplinske crpke:
 - Za ETVH/X: pomoćni grijač automatski preuzima proizvodnju tople vode za kućanstvo i grijanje prostora.
 - Za ETBH/X: pomoćni grijač automatski preuzima toplinske zahtjeve, a dodatni grijač u opcionalnom spremniku preuzima proizvodnju tople vode za kućanstvo.
- Kada se **Hitan slučaj** postavi na **Ručno** i pokvari se toplinska crpka, proizvodnja tople vode za kućanstvo i grijanje prostora se zaustavlja.

Za ručni oporavak putem korisničkog sučelja idite na zaslon **Neispravnost** glavnog izbornika i potvrdite može li pomoćni grijač i/ili dodatni grijač preuzeti toplinske zahtjeve ili ne.

- Alternativno, kada se **Hitan slučaj** postavi na:
 - **auto SH smanjeno / KVV uklj.**, grijanje prostora se smanjuje ali je topla voda za kućanstvo i dalje dostupna.
 - **auto SH smanjeno / KVV isklj.**, grijanje prostora se smanjuje i topla voda za kućanstvo NIJE dostupna.
 - **auto SH normalno / KVV isklj.**, grijanje prostora radi normalno ali topla voda za kućanstvo NIJE dostupna.

Slično kao u načinu rada **Ručno**, jedinica može preuzeti puno opterećenje s pomoćnim grijačem i/ili dodatnim grijačem ako korisnik to aktivira putem zaslona **Neispravnost** glavnog izbornika.

Ako toplinska crpka ne radi, na korisničkom sučelju pojavit će se  ili .



Mogući uzrok	Korektivni postupci
Oštećena toplinska crpka.	Pogledajte " 8.1 Prikaz teksta pomoći u slučaju kvara " [▶ 57].



INFORMACIJA



Kada pomoćni grijač ili dodatni grijač preuzme toplinske zahtjeve, potrošnja električne energije značajno će porasti.

8.6 Simptom: sustav proizvodi šum krkljanja nakon puštanja u pogon

Mogući uzrok	Korektivni postupci
U sustavu ima zraka.	Odzračite sustav. ^(a)
Nepravilno hidrauličko uravnoteženje.	Posao koji mora obaviti instalater: <ol style="list-style-type: none"> 1 Provedite hidrauličko uravnoteženje kako biste osigurali pravilnu raspodjelu protoka između uređaja za isijavanje. 2 Ako hidrauličko uravnoteženje nije dovoljno, promijenite postavke ograničenja crpke ([9-0D] i [9-0E] ako je primjenjivo).
Razni kvarovi.	Provjerite prikazuje li se  ili  na početnom zaslonu korisničkog sučelja. Više podataka o kvaru pronađite pod naslovom " 8.1 Prikaz teksta pomoći u slučaju kvara " [▶ 57].

^(a) Preporučujemo da odzračivanje izvršite uz pomoć funkcije odzračivanja na jedinici (to mora obaviti instalater). Ako odzračujete uređaje za isijavanje topline ili kolektore, imajte na umu sljedeće:

**UPOZORENJE**

Odraživanje uređaja za isijavanje topline ili kolektora. Prije odraživanja uređaja za isijavanje topline ili kolektora, provjerite prikazuje li se  ili  na početnom zaslonu korisničkog sučelja.

- Ako se ne prikazuje, možete odmah obaviti odraživanje.
- Ako se prikazuje, uvjerite se da je prostorija u kojoj želite obaviti odraživanje dovoljno ventilirana. **Razlog:** Rashladno sredstvo može istjecati u krug vode, a potom i u prostoriju prilikom odraživanja uređaja za isijavanje topline ili kolektora.

9 Premještanje

9.1 Pregled: premještanje

Želite li premjestiti dijelove svog sustava, obratite se instalateru. Broj za kontakt/korisničku službu možete pronaći putem korisničkog sučelja.

1	Idite na [8.3]: Informacije > Informacije o dobavljaču.	
----------	---	---

10 Odlaganje na otpad



NAPOMENA

NEMOJTE pokušati rastaviti sustav sami: rastavljanje sustava za klimatizaciju, postupanje s rashladnim sredstvom, uljem i svim ostalim dijelovima, MORA biti provedeno u skladu s važećim propisima. Uređaji se u specijaliziranom pogonu MORAJU obraditi za ponovnu upotrebu, recikliranje i uklanjanje.

11 Rječnik

DHW = kućna vruća voda (KVV)

Vruća voda za upotrebu u kućanstvu u svim vrstama zgrada.

LWT = Temperatura izlazne vode

Temperatura vode na izlazu vode iz jedinice.

Zastupnik

Zastupnik za prodaju proizvoda.

Ovlašteni instalater

Tehnički obučena osoba kvalificirana za instalaciju proizvoda.

Korisnik

Osoba koja je vlasnik proizvoda i/ili njime rukuje.

Važeći zakoni

Sve međunarodne, europske, nacionalne i lokalne direktive, zakoni, propisi i/ili pravila koji su mjerodavni i važeći za određeni proizvod ili domenu.

Tvrtka za servisiranje

Kvalificirana tvrtka koja može obaviti ili koordinirati potreban servis proizvoda.

Priručnik za postavljanje

Priručnik s uputama specifičan za određeni proizvod ili aplikaciju u kojem je objašnjeno njihovo postavljanje, konfiguriranje i održavanje.

Priručnik za upotrebu

Priručnik s uputama specifičan za određeni proizvod ili aplikaciju u kojem je objašnjena njihova upotreba.

Dodatna oprema

Naljepnice, priručnici, informativni listovi i oprema koji su isporučeni s proizvodom i koje treba instalirati u skladu s uputama u popratnoj dokumentaciji.

Opcionalna oprema

Oprema koju je proizvela ili odobrila tvrtka Daikin i koja se može kombinirati s proizvodom u skladu s uputama u popratnoj dokumentaciji.

Lokalna nabava

Oprema koju NIJE proizvela tvrtka Daikin i koja se može kombinirati s proizvodom u skladu s uputama u popratnoj dokumentaciji.

12 Postavke instalatera: tablice koje ispunjava instalater

12.1 Čarobnjak za konfiguriranje

Postavka		Ispunite...
Sustav		
	Vrsta unutarnje jedinice (samo za čitanje)	
	Tip pomoćnog grijača [9.3.1] (samo za čitanje)	
	Kućna vruća voda [9.2.1]	
	Hitan slučaj [9.5]	
	Broj zona [4.4]	
	Sustav napunjen glikolom (pregled vanjske postavke [E-OD])	
	Kapacitet dodatnog grijača [9.4.1] (ako je primjenjivo)	
Rezervni grijač		
	Napon [9.3.2]	
	Konfiguracija [9.3.3]	
	Korak kapaciteta 1 [9.3.4]	
	Dodatni korak kapaciteta 2 [9.3.5] (ako je primjenjivo)	
Glavna zona		
	Tip emitera [2.7]	
	Kontrola [2.9]	
	Način zadane vrijednosti [2.4]	
	Raspored [2.1]	
	Vrsta krivulje ovisnosti o vremenu [2.E]	
Dodatna zona (samo ako je [4.4]=1, dvostruka zona)		
	Tip emitera [3.7]	
	Kontrola (samo za čitanje) [3.9]	
	Način zadane vrijednosti [3.4]	
	Raspored [3.1]	
	Vrsta krivulje ovisnosti o vremenu [3.C] (samo za čitanje)	
Spremnik (ako je primjenjivo)		

Postavka		Ispunite...
	Način zagrijavanja [5.6]	
	Zadana vrijednost ugodnosti [5.2]	
	Zadana vrijednost ekonomičnosti [5.3]	
	Zadana vrijednost ponovnog zagrijavanja [5.4]	
	Način zadane vrijednosti [5.B]	
	Vrsta krivulje ovisnosti o vremenu [5.E] (samo za čitanje)	

12.2 Izbornik postavki

Postavka		Ispunite...
Glavna zona		
	Vrsta termostata [2.A]	
Dodatna zona (ako je primjenjivo)		
	Vrsta termostata [3.A]	
Informacije		
	Informacije o dobavljaču [8.3]	

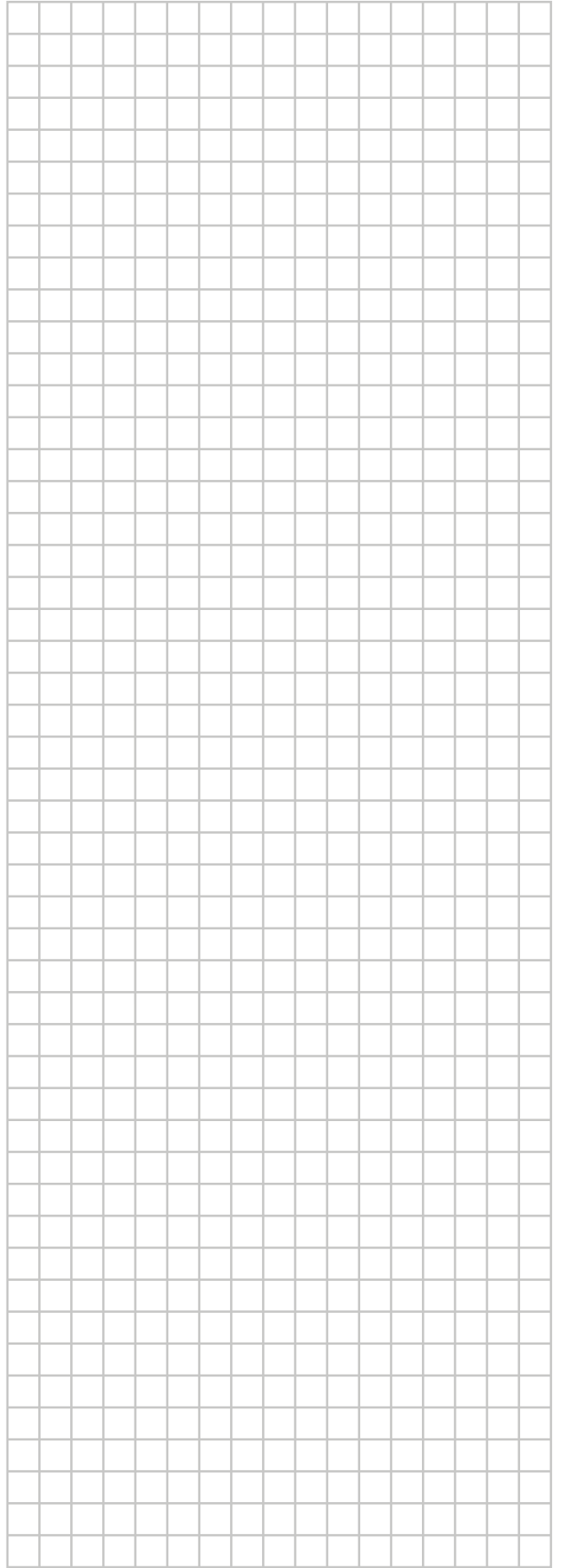
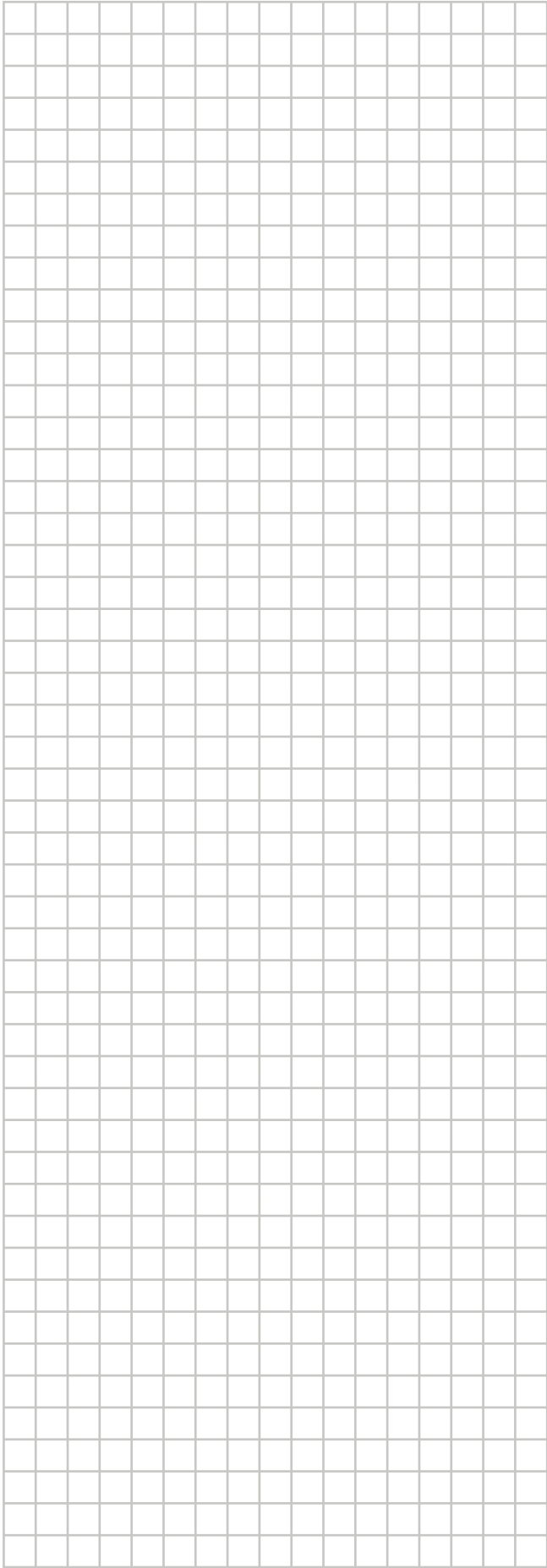

ERC

Copyright 2021 Daikin

DAIKIN EUROPE N.V.
Zandvoordestraat 300, B-8400 Oostende, Belgium

4P644740-1 2021.02