

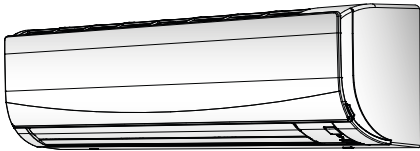



Vodnik za uporabnika  
Sobna klimatska naprava Daikin



Download the  
ONECTA app

 **STAND BY ME**  
Discover our service offer

FTXF60F2V1B  
FTXF71F2V1B

# Vsebina

<b>1</b>	<b>O dokumentaciji</b>	<b>4</b>
1.1	O tem dokumentu .....	4
1.2	Pomen opozoril in simbolov.....	5
<b>2</b>	<b>Varnostna navodila za uporabnika</b>	<b>7</b>
2.1	Splošno .....	7
2.2	Navodila za varno delovanje .....	8
<b>3</b>	<b>O sistemu</b>	<b>12</b>
3.1	Notranja enota .....	12
3.1.1	Zaslon notranje enote.....	13
3.2	O uporabniškem vmesniku.....	13
3.2.1	Sestavni deli: Brezžični daljinski krmilnik.....	14
3.2.2	Status: Zaslon brezžičnega daljinskega krmilnika.....	14
3.2.3	Da bi uporabljali brezžični daljinski krmilnik .....	15
<b>4</b>	<b>Pred delovanjem</b>	<b>16</b>
4.1	Pregled: Pred delovanjem.....	16
4.2	Da bi vstavili baterije .....	16
4.3	Da bi namestili nosilec brezžičnega daljinskega krmilnika .....	16
4.4	Da bi vključili napajanje .....	17
<b>5</b>	<b>Priročnik</b>	<b>18</b>
5.1	Razpon delovanja .....	18
5.2	Kdaj uporabiti katero lastnost.....	18
5.3	Način delovanja in nastavitvena točka temperature.....	19
5.3.1	Da bi zagnali/zaustavili delovanje in nastavili temperaturo .....	20
5.4	Zračni pretok .....	20
5.4.1	Da bi prilagodili hitrost zračnega pretoka .....	21
5.5	Smer zračnega pretoka .....	21
5.5.1	Da bi prilagodili smer zračnega pretoka.....	21
5.5.2	Da bi prilagodili navpične lamele.....	22
5.6	Način delovanja udobni zračni pretok .....	22
5.6.1	Da bi zagnali/ustavili način udobni zračni pretok.....	22
5.7	Zmogljivo delovanje .....	23
5.7.1	Da bi zagnali način močno .....	23
5.8	Varčni način delovanja .....	23
5.8.1	Da bi zagnali/zaustavili varčni način delovanja .....	24
5.9	Delovanje vklop/izklop časovnika .....	24
5.9.1	Da bi zagnali/zaustavili delovanje VKLOP časovnika .....	24
5.9.2	Da bi zagnali/zaustavili delovanje VKLOP časovnika .....	25
5.9.3	Da bi kombinirali vklop in izklop časovnika .....	25
5.10	Povezava v brezžično krajevno omrežje .....	25
5.10.1	Varnostni ukrepi pri uporabi brezžičnega prilagojevalnika za lokalno omrežje .....	26
5.10.2	Postopek namestitve aplikacije ONECTA .....	26
<b>6</b>	<b>Varčevanje z energijo in optimalno delovanje</b>	<b>27</b>
<b>7</b>	<b>Vzdrževanje in servisiranje</b>	<b>29</b>
7.1	Varnostni ukrepi za vzdrževanje in servisiranje.....	29
7.2	O hladivu.....	29
7.3	Da bi očistili notranjo enoto in brezžični daljinski krmilnik .....	30
7.4	Da bi očistili čelno ploščo .....	30
7.5	Da bi odprli čelno ploščo .....	31
7.6	O zračnih filtrih.....	31
7.7	Da bi očistili zračne filtre .....	31
7.8	Da bi zaprli čelno ploščo.....	32
7.9	Pred dolgim obdobjem nedelovanja upoštevajte naslednje točke.....	32
<b>8</b>	<b>Odpravljanje težav</b>	<b>33</b>
8.1	Simptomi, ki NISO sistemske napake .....	35
8.1.1	Simptom: Slišati je zvok pretakanja vode.....	35
8.1.2	Simptom: Slišati je pihajoč zvok .....	35
8.1.3	Simptom: Slišati je klikajoč zvok .....	35
8.1.4	Simptom: Slišati je žvižgajoč zvok.....	35
8.1.5	Simptom: Sliši se klikajoč zvok med delovanjem ali mirovanjem .....	35
8.1.6	Simptom: Sliši se ploskajoč zvok.....	35

---

8.1.7	Simptom: Iz enote uhaja bela meglica (notranja enota).....	35
8.1.8	Simptom: Enote lahko oddajajo neprijeten vonj .....	35
8.1.9	Simptom: Ventilator zunanje enote se vrti, ko naprava ni vklopljena.....	35
8.2	Odpravljanje težav na podlagi kod napake .....	36
<b>9</b>	<b>Odlaganje</b>	<b>38</b>
<b>10</b>	<b>Pojmovnik</b>	<b>39</b>

# 1 O dokumentaciji

## 1.1 O tem dokumentu

Hvala, ker ste kupili ta izdelek. Prosimo:

- Pred uporabo daljinskega upravljalnika skrbno preberite dokumentacijo, da bi zagotovili najboljšo možno učinkovitost.
- Monter naj vas obvesti o nastavitvah, uporabljenih za konfiguracijo vašega sistema. Preverite, ali je monter izpolnil tabele v nastavitvah monterja. Če NI, ga prosite, naj to stori.
- Dokumentacijo shranite za uporabo v prihodnje.

### Ciljno občinstvo

Končni uporabniki



#### INFORMACIJA

Uporaba naprave je predvidena za strokovnjake oziroma usposobljene uporabnike v delavnicah, v manj zahtevnem industrijskem okolju ter na kmetijah oziroma za nestrokovnjake v poslovnem okolju in gospodinjstvih.

### Dokumentacija

Ta dokument je del kompleta dokumentacije. V kompletu so:

- **Splošni varnostni ukrepi:**
  - Varnostna navodila, ki jih morate prebrati pred uporabo svojega sistema
  - Format: Papirni izvod (v škatli notranje enote)
- **Priročnik za uporabo:**
  - Hiter vodič za osnovno uporabo
  - Format: Papirni izvod (v škatli notranje enote)
- **Vodnik za uporabnika:**
  - Podrobna navodila po korakih in dopolnilne informacije za osnovno in napredno uporabo
  - Format: Digitalne datoteke so na voljo na naslovu <https://www.daikin.eu>. S funkcijo iskanja 🔍 poiščite svoj model.

Zadnji popravki priložene dokumentacije so morda na voljo na regionalni spletni strani Daikin ali pri vašem lokalnem monterju.

Poskenirajte spodnjo QR-kodo, da boste dostopali do celotnega nabora dokumentacije in več informacij o svojem izdelku na spletni strani Daikin.



Izvorna navodila so napisana v angleščini. Navodila v vseh drugih jezikih so prevodi navodil v izvornem jeziku.

## 1.2 Pomen opozoril in simbolov



### NEVARNOST

Označuje situacijo, ki vodi v smrt in hude telesne poškodbe.



### NEVARNOST: TVEGANJE SMRTI ZARADI ELEKTRIČNEGA UDARA

Označuje situacijo, ki lahko povzroči smrt zaradi električnega udara.



### NEVARNOST: TVEGANJE ZA OŽGANINE/OPEKLINE

Označuje situacijo, ki lahko povzroči opekline/oparine ali ozeblino zaradi izredno visokih ali izredno nizkih temperatur.



### NEVARNOST: NEVARNOST EKSPLOZIJE

Označuje situacijo, ki lahko povzroči eksplozijo.



### OPOZORILO

Označuje situacijo, ki lahko povzroči smrt in hude telesne poškodbe.



### OPOZORILO: VNETLJIV MATERIAL



A2L

### OPOZORILO: BLAGO VNETLJIV MATERIAL

Hladivo v enoti je blago vnetljivo.



### OPOMIN

Označuje situacijo, ki lahko povzroči manjše ali srednje nevarne telesne poškodbe.



### OPOMBA

Označuje situacijo, ki lahko povzroči poškodbe opreme ali lastnine.





### INFORMACIJA

Označuje uporabne nasvete ali dodatne informacije.

Simboli, ki se uporabljajo na enoti:

Simbol	Razlaga
	Pred montažo preberite priročnik za montažo in uporabo ter list z navodili za ožičenje.
	Pred izvajanjem vzdrževalnih in servisnih del preberite priročnik za servisiranje.
	Za več informacij glejte referenčni vodnik za monterja in uporabnika.
	Enota vsebuje vrteče se dele. Pri servisiranju oz. pregledovanju enote bodite previdni.

Simboli, ki se uporabljajo v dokumentaciji:

Simbol	Razlaga
	Označuje naslov slike ali napotilo nanj. <b>Primer:</b> "▲ Naslov slike 1–3" pomeni "Slika 3 v 1. poglavju".
	Označuje naslov tabele ali napotilo nanj. <b>Primer:</b> "■ Naslov tabele 1–3" pomeni "Tabela 3 v 1. poglavju".

## 2 Varnostna navodila za uporabnika

Vedno upoštevajte naslednje varnostne ukrepe in predpise.

### 2.1 Splošno



#### OPOZORILO

Če NISTE prepričani, kako upravljati enoto, se obrnite na svojega monterja.



#### OPOZORILO

To napravo smejo uporabljati otroci od 8 leta starosti dalje, pa tudi osebe z zmanjšanimi fizičnimi, čutnimi in mentalnimi sposobnostmi ali brez izkušenj in znanja, če so bile poučene in so dobile navodila za varno uporabo naprave ter razumejo, kakšna tveganja obstajajo.

Otroci se z napravo NE smejo igrati.

Čiščenja in uporabniškega vzdrževanja naprave NE smejo izvajati otroci brez nadzora.



#### OPOZORILO

Da bi preprečili električni udar ali požar:

- NE izpirajte enote.
- Enote se NE dotikajte z mokrimi rokami.
- Na enoto NE postavljajte vsebnikov z vodo.



#### OPOMIN

- Na vrh enote ne postavljajte predmetov ali opreme.
- NE sedajte, plezajte ali stopajte na enoto.

- Enote so označene z naslednjim simbolom:



To pomeni, da električnih in elektronskih izdelkov ne smete mešati z nerazvrščenimi gospodinjskimi odpadki. Sistema nikar NE poskušajte razstaviti sami: razstavljanje sistema, delo s hladivom, oljem in drugimi deli MORA izvesti pooblaščen monter in v skladu z zadevno zakonodajo.

Enote je treba obravnavati v specializiranem obratu za ponovno uporabo in reciklažo. Če zagotovite, da boste napravo pravilno odstranili, boste pripomogli k preprečevanju njenih negativnih posledic na okolje in zdravje človeka. Za več informacij stopite v stik z monterjem ali lokalnimi predstavniki oblasti.

- Baterije so označene z naslednjim simbolom:



To pomeni, da baterij NE smete mešati z nesortiranimi gospodinjskimi odpadki. Če je kemijski simbol natisnjen pod simbolom, tak kemijski simbol pomeni, da baterija vsebuje težko kovino nad določeno koncentracijo.

Možni kemični simboli: Pb: svinec (>0,004%).

Odpadne baterije morajo biti predelane v specializiranem obratu za ponovno uporabo. Z zagotavljanjem pravilnega odstranjevanja odpadnih baterij boste pripomogli k preprečevanju njihovih negativnih posledic na okolje in zdravje ljudi.

## 2.2 Navodila za varno delovanje



A2L

### OPOZORILO: BLAGO VNETHJIV MATERIAL

Hladivo v enoti je blago vnetljivo.



### OPOMIN

Notranja enota je opremljena z radijsko opremo. Najmanjša razdalja med sevalnim delom opreme in uporabnikom je 10 cm.



### OPOMIN

Ne vtikajte prstov, paličic ali drugih predmetov v vstopno ali izstopno zračno odprtino. Ker se ventilator vrti zelo hitro, lahko povzroči poškodbe.



### OPOZORILO

- Enote NE spreminjajte, razstavljajte, odstranujete, na novo nameščajte ali popravljajte sami, saj lahko nepravilno razstavljanje ali montaža povzročita električni udar ali požar. Stopite v stik s prodajalcem.
- Če pride do puščanja hladiva, preverite, da ni nikjer v bližini odprt ogenj. Hladivo je samo po sebi popolnoma varno, ni strupeno in je srednje vnetljivo, vendar bo ustvarilo strupene pline, če slučajno pušča v prostoru, kjer je zrak vnetljiv zaradi ventilatorskih grelcev, plinskih kuhalnikov itd. Strokovno usposobljeno servisno osebje naj vam vedno potrdi, da je bila točka puščanja hladiva popravljena, preden enoto spet zaženete.



**OPOMIN**

VEDNO uporabite brezžični daljinski krmilnik ali drug uporabniški vmesnik (če je na voljo), da prilagodite položaj vodoravnih in navpičnih lamel. Če lamele nihajo in jih na silo premaknete z roko, se bo mehanizem polomil.

**OPOMIN**

Majhnih otrok, rastlin in živali NE izpostavljajte neposrednemu zračnemu toku iz enote.

**OPOZORILO**

Poleg klimatizacijske naprave NE postavljajte vnetljivih razpršil in NE uporabljajte sprejev v bližini enote. Sicer lahko povzročite požar.

**OPOMIN**

Sistma ne uporabljajte, ko uporabljate v prostoru insekticid za razkuževanje. V enoti se lahko naberejo kemikalije in ogrozijo zdravje ljudi, ki so preobčutljivi na kemikalije.

**OPOZORILO**

- Hladivo v enoti je blago vnetljivo, vendar navadno NE pušča. Če hladivo uhaja v prostor in pride v stik z ognjem z gorilnika, grelca ali štedilnika, lahko pride do požara ali do nastajanja škodljivega plina.
- **IZKLUČITE** vse vnetljive grelne naprave, prostor prezračite in stopite v stik s prodajalcem, pri katerem ste kupili enoto.
- Enote ne uporabljajte, dokler serviser ne potrdi, da je bil del, iz katerega je puščalo hladivo, popravljen.

**OPOZORILO**

- NE luknjajte in ne sežigajte delov tokokroga za hladivo.
- NE uporabljajte čistilnih sredstev ali načinov za pospeševanje tajanja, razen tistih, ki jih priporoča proizvajalec.
- Pazite, saj je hladivo v sistemu brez vonja.



#### **OPOZORILO**

Naprava mora biti skladiščena tako, da se prepreči mehanske poškodbe, in v dobro prezračenem prostoru, kjer ni neprestano prisotnih virov vžiga (npr.: odprtega plamena, delujoče naprave na plin ali delujočega električnega grelnika). Poleg tega mora biti prostor v izmeri, navedeni v Splošnih varnostnih ukrepih.



#### **NEVARNOST: TVEGANJE SMRTI ZARADI ELEKTRIČNEGA UDARA**

Da bi očistili klimatsko napravo ali zračni filter, pazite, da boste zaustavili napravo in **IZKLJUČILI** napajanja. Sicer lahko pride do električnega udara in poškodbe.



#### **OPOMIN**

Po dolgotrajni uporabi preverite, ali so morebiti na stojalu enote in fittingih nastale poškodbe. Če je poškodovana, lahko pade in koga poškoduje.



#### **OPOMIN**

**NE** dotikajte se reber izmenjevalnika toplote. Lopute so ostre in vas lahko porežejo.



#### **OPOZORILO**

Ko delate na višini, pazite na to, kako uporabljate lestve.



#### **OPOZORILO**

Neppravilni detergenti ali postopek čiščenja lahko poškodujejo plastične komponente in povzročijo iztekanje vode. Če na električne komponente, na primer na motorje, pljusne detergent, lahko pride do odpovedi, nastanka dima ali vžiga.



#### **NEVARNOST: TVEGANJE SMRTI ZARADI ELEKTRIČNEGA UDARA**

Pred čiščenjem se prepričajte, da ste zaustavili delovanje; stikalo prestavite na OFF ali odstranite napajalni kabel. Sicer lahko pride do električnega udara in poškodbe.



### OPOZORILO

**Izključite napravo in PREKINITE napajanje, če se zgodi karkoli nenavadnega (vonj po zažganem itd.).**

Nadaljnje delovanje enote v takšnih pogojih lahko povzroči poškodbe naprave, električni udar ali požar. Stopite v stik s prodajalcem.

## 3 O sistemu



A2L

### OPOZORILO: BLAGO VNETLJIV MATERIAL

Hladivo v enoti je blago vnetljivo.



### OPOMBA

Sistema NE uporabljajte v druge namene. Da ne bi prišlo do propadanja kakovosti, NE uporabljajte enote za ohlajanje natančnih inštrumentov, hrane, rastlin, živali ali umetniških del.

### 3.1 Notranja enota



### OPOMIN

Ne vtikajte prstov, paličic ali drugih predmetov v vstopno ali izstopno zračno odprtino. Ker se ventilator vrti zelo hitro, lahko povzroči poškodbe.



### INFORMACIJA

Zvočni tlak je nižji od 70 dBA.



### OPOZORILO

- Enote NE spreminjajte, razstavljajte, odstranjujte, na novo nameščajte ali popravljajte sami, saj lahko nepravilno razstavljanje ali montaža povzročita električni udar ali požar. Stopite v stik s prodajalcem.
- Če pride do puščanja hladiva, preverite, da ni nikjer v bližini odprt ogenj. Hladivo je samo po sebi popolnoma varno, ni strupeno in je srednje vnetljivo, vendar bo ustvarilo strupene pline, če slučajno pušča v prostoru, kjer je zrak vnetljiv zaradi ventilatorskih grelcev, plinskih kuhalnikov itd. Strokovno usposobljeno servisno osebje naj vam vedno potrdi, da je bila točka puščanja hladiva popravljena, preden enoto spet zaženete.



### INFORMACIJA

Naslednje slike so primeri in se morda NE ujemajo popolnoma z razporeditvijo vašega sistema.

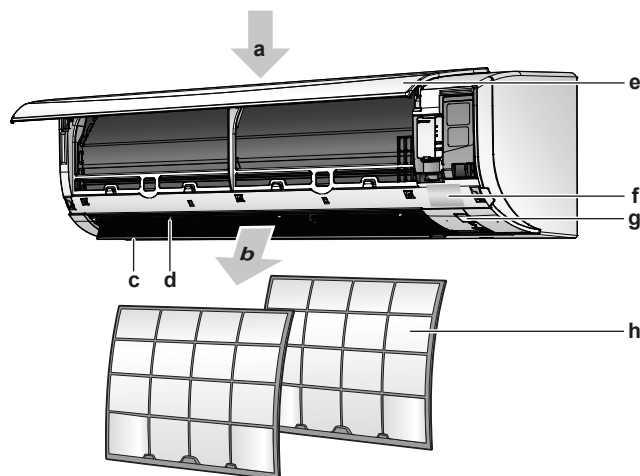

- a Dovod za zrak  
 b Izstop zraka  
 c Plošča za usmerjanje zraka (vodoravna lamela)

- d Lopute (navpične lamele)
- e Čelna plošča
- f Ploščica z imenom modela
- g Zaslon notranje enote
- h Zračni filter

### 3.1.1 Zaslon notranje enote

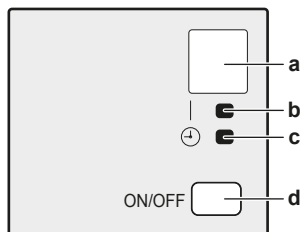

- a Sprejemnik signala
- b Lučka delovanja
- c Lučka časovnika
- d ON/OFF gumb

#### Gumb ON/OFF (vklop/izklop)

Če brezžičnega daljinskega krmilnika (uporabniškega vmesnika) ni, lahko uporabite gumb ON/OFF (vklop/izklop) na notranji enoti, da zaženete/zaustavite delovanje. Ko se delovanje zažene s tem gumbom, se uporabijo naslednje nastavitve:

- Način delovanja = Samodejni
- Nastavitev temperature = 25°C
- Zračni pretok = Samodejni

## 3.2 O uporabniškem vmesniku

### Brezžični daljinski krmilnik



#### INFORMACIJA

Notranja enota je dobavljena z brezžičnim daljinskim krmilnikom kot uporabniškim vmesnikom. V priročniku je opisano samo delovanje s tem uporabniškim vmesnikom. Če je priključen drugi uporabniški vmesnik, glejte priročnik za delovanje priključenega uporabniškega vmesnika.

- **Neposredna sončna svetloba.** Brezžičnega daljinskega krmilnika NE izpostavljajte neposredni sončni svetlobi.
- **Prah.** Prah na oddajniku ali sprejemniku signala bo zmanjšal občutljivost. Obrišite ga z mehko krpo.
- **Fluorescentne luči.** Sporočanje signalov bo morda onemogočeno, če so v prostoru fluorescentne luči. V tem primeru stopite v stik z monterjem.
- **Druge naprave.** Če signali brezžičnega daljinskega krmilnika prožijo druge naprave, jih premaknite ali stopite v stik z monterjem.
- **Zavese.** Pazite, da zavese ali drugi predmeti NE bodo blokirali signala med enoto in brezžičnim daljinskim krmilnikom.



#### OPOMBA

- Pazite, da vam brezžični daljinski krmilnik NE pade na tla.
- Pazite, da se brezžični daljinski krmilnik NE zmoči.

3.2.1 Sestavni deli: Brezžični daljinski krmilnik

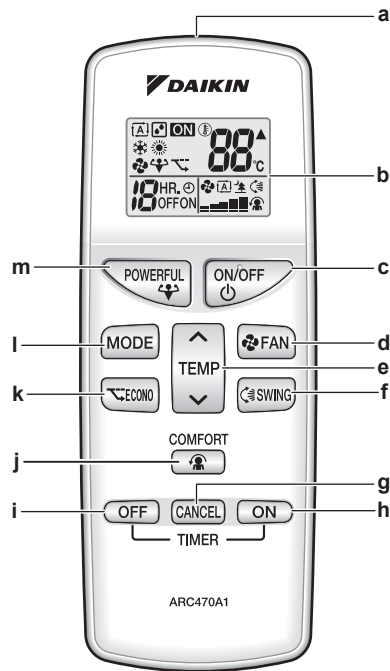

- a Oddajnik signala
- b zaslon LCD
- c Gumb ON/OFF (vklop/izklop)
- d Gumb za nastavitev ventilatorja
- e Gumb za nastavitev temperature
- f Gumb nihanje
- g Gumb TIMER CANCEL (preklic časovnika)
- h Gumb vklop časovnika
- i Gumb OFF timer (izklop časovnika)
- j Gumb udobni zračni pretok
- k Gumb varčno
- l Gumb za izbiro načina delovanja
- m Gumb močno

3.2.2 Status: Zaslon brezžičnega daljinskega krmilnika

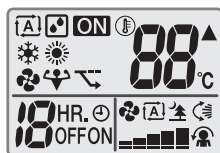

Ikona	Opis
	Način delovanja = Samodejni
	Način delovanja = Sušenje
	Način delovanja = Ogrevanje
	Način delovanja = Hlajenje
	Način delovanja = Samo ventilator
	Aktivno je močno delovanje (funkcija powerful)
	Aktivno je varčno delovanje (funkcija econo)
	Delovanje je aktivirano

Ikona	Opis
▲	Notranja enota sprejme signal od uporabniškega vmesnika
Ⓢ 88°C	Trenutna nastavitev temperature
🌀 [A]	Zračni pretok = Samodejni
🌀 🌳	Zračni pretok = Tiho delovanje notranje enote
🌀 📊	Zračni pretok = Velik
🌀 📊	Zračni pretok = Srednje velik
🌀 📊	Zračni pretok = Srednji
🌀 📊	Zračni pretok = Srednje majhen
🌀 📊	Zračni pretok = Majhen
👤	Aktivno je udobno delovanje (funkcija comfort)
↻	Aktivno je samodejno vertikalno nihanje
HR. Ⓢ ON	VKLOP časovnika je aktiviran
HR. Ⓢ OFF	IZKLOP časovnika je aktiviran

### 3.2.3 Da bi uporabljali brezžični daljinski krmilnik

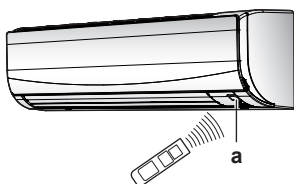

a Infrardeči sprejemnik signala

- 1 Oddajnik signala usmerite v infrardeči sprejemnik signala na notranji enoti (maksimalna komunikacijska razdalja je 7 m).

**Rezultat:** Ko notranja enota sprejme signal od brezžičnega daljinskega krmilnika, boste slišali zvok:

Zvok	Opis
Bip-bip	Delovanje se začne.
Bip	Spremembe nastavitve.
Dolg bip	Delovanje se zaustavi.

## 4 Pred delovanjem

### 4.1 Pregled: Pred delovanjem

V tem poglavju je opisano, kaj morate narediti, preden začnete uporabljati enoto.

#### Običajen potek

Pred delovanjem je treba izvesti naslednje faze.

- Vstavite baterije v brezžični daljinski krmilnik.
- Pritrditev brezžičnega daljinskega krmilnika na steno.
- Vključite napajanje.

### 4.2 Da bi vstavili baterije

Baterije bodo delovale približno 1 leto.

- 1 Odstranite zadnji pokrov.
- 2 Vstavite obe bateriji hkrati.
- 3 Znova namestite pokrov.

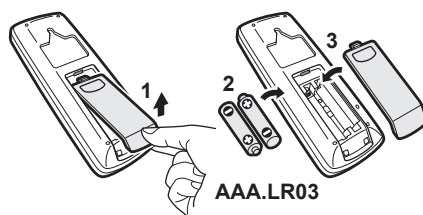

### 4.3 Da bi namestili nosilec brezžičnega daljinskega krmilnika

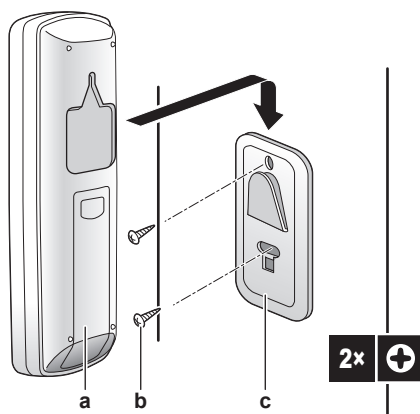

- a Brezžični daljinski krmilnik  
b Vijaki (niso priloženi enoti)  
c Nosilec brezžičnega daljinskega krmilnika

- 1 Izberite mesto, od koder signali dosežejo enoto.
- 2 Držalo pritrdite na steno ali na podobno mesto z vijaki.
- 3 Brezžični daljinski krmilnik obesite na nosilec.



## 4.4 Da bi vključili napajanje

**1** Vključite prekinjalo vezja.

**Rezultat:** Loputa notranje enote se bo odprla in zaprla, da bi nastavila referenčni položaj.

# 5 Priročnik



## INFORMACIJA

Notranja enota je dobavljena z brezžičnim daljinskim krmilnikom kot uporabniškim vmesnikom. V priročniku je opisano samo delovanje s tem uporabniškim vmesnikom. Če je priključen drugi uporabniški vmesnik, glejte priročnik za delovanje priključenega uporabniškega vmesnika.

## 5.1 Razpon delovanja

Sistem uporabljajte v naslednjih temperaturnih in vlažnostnih razponih, tako da bo njegovo delovanje varno in učinkovito.



Način delovanja	Razpon delovanja
Hlajenje <sup>(a)(b)</sup>	<ul style="list-style-type: none"> <li>Zunanja temperatura: <math>-10\sim 48^{\circ}\text{C DB}</math></li> <li>Temperatura v prostoru: <math>18\sim 32^{\circ}\text{C DB}</math></li> <li>Vlažnost v prostoru: <math>\leq 80\%</math></li> </ul>
Ogrevanje <sup>(a)</sup>	<ul style="list-style-type: none"> <li>Zunanja temperatura: <math>-15\sim 24^{\circ}\text{C DB}</math></li> <li>Temperatura v prostoru: <math>10\sim 30^{\circ}\text{C DB}</math></li> </ul>
Sušenje <sup>(a)</sup>	<ul style="list-style-type: none"> <li>Zunanja temperatura: <math>-10\sim 48^{\circ}\text{C DB}</math></li> <li>Temperatura v prostoru: <math>18\sim 32^{\circ}\text{C DB}</math></li> <li>Vlažnost v prostoru: <math>\leq 80\%</math></li> </ul>





<sup>(a)</sup> Varnostna naprava bo morda zaustavila delovanje sistema, če enota deluje zunaj razpona delovanja.

<sup>(b)</sup> Pojavita se lahko kondenzat in kapljanje vode, če enota deluje zunaj razpona delovanja.

## 5.2 Kdaj uporabiti katero lastnost

Naslednjo preglednico lahko uporabite, da bi ugotovili, katere lastnosti boste uporabili:

Lastnost	Opravilo
<b>Osnovne lastnosti</b>	
 Način delovanja in temperatura	Da bi zagnali/zaustavili sistem in nastavili temperaturo: <ul style="list-style-type: none"> <li>Ogrevanje ali ohlajanje prostora.</li> <li>Vpihovanje zraka v prostor brez ogrevanja ali ohlajanja.</li> <li>Zmanjševanje vlažnosti v prostoru.</li> <li>V samodejnem načinu se samodejno izbereta ustrezna temperatura in način delovanja.</li> </ul>
 Smer zračnega pretoka	Da bi prilagodili smer zračnega pretoka (nihajoči ali fiksirani položaj).
 Zračni pretok	Da bi prilagodili količino zraka, ki se vpihuje v prostor. Da bi bilo delovanje tišje.





Lastnost	Opravo
<b>Napredne lastnosti</b>	
 Varčno	Da bi uporabili sistem, ko uporabljate tudi druge naprave, ki so veliki porabniki električne energije. Da bi prihranili energijo.
 Udobje	Da bi poskrbeli za udoben zračni pretok, ki NE vpliva neposredno na ljudi v prostoru.
 Močno	Da bi hitro ogreli ali ohladili prostor.
 VKLOP časovnika + IZKLOP časovnika	Da bi samodejno VKLAPLJALI ali IZKLAPLJALI sistem.

### 5.3 Način delovanja in nastavitvena točka temperature

**Kdaj.** Prilagodite način delovanja sistema in nastavite temperaturo, ko želite:

- Ogrevanje ali ohlajanje prostora
- Vpihovanje zraka v prostor brez ogrevanja ali ohlajanja
- Zmanjševanje vlažnosti v prostoru

**Kaj.** Sistem deluje različno glede na izbiro uporabnika.

Nastavitev	Opis
 Samodejno	Sistem hladi ali ogreva prostor do nastavitvene točke temperature. Po potrebi samodejno preklaplja med hlajenjem in ogrevanjem.
 Sušenje	Sistem zmanjša vlažnost v prostoru.
 Ogrevanje	Sistem ogreva prostor do nastavitvene točke temperature.
 Hlajenje	Sistem hladi prostor do nastavitvene točke temperature.
 Ventilator	Sistem nadzoruje le zračni pretok (hitrost in smer zračnega pretoka). Sistem NE nadzoruje temperature.

**Dodatne informacije:**

- **Zunanja temperatura.** Učinek hlajenja ali ogrevanja se zmanjša, ko je zunanja temperatura previsoka ali prenizka.
- **Odmrzovanje.** Med ogrevanjem se lahko na zunanji enoti ustvari srež, ki zmanjša njeno zmogljivost ogrevanja. V tem primeru sistem samodejno preklopi v način odmrzovanja, da odstrani srež. Med odmrzovanjem iz notranje enote NE piha vroč zrak.

## 5.3.1 Da bi zagnali/zaustavili delovanje in nastavili temperaturo

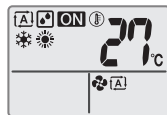

**ON**: Enota deluje.

**A**: Način delovanja = Samodejni

: Način delovanja = Sušenje

: Način delovanja = Ogrevanje

: Način delovanja = Hlajenje

: Način delovanja = Samo ventilator



**88°C**: Prikazuje nastavljeno temperaturo.

1 Pritisnite **MODE** enkrat ali večkrat, da izberete način delovanja.

**Rezultat:** Ta način bo nastavljen v naslednjem zaporedju:



2 Pritisnite **ON/OFF** za **zagon** delovanja.

**Rezultat:** **ON** se prikaže na LCD-ju.

**Rezultat:** Prižge se indikator (lučka) delovanja.

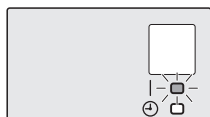

3 Pritisnite  $\downarrow$  ali  $\uparrow$  na gumbu **TEMP** enkrat ali večkrat, da bi znižali ali zvišali **temperaturo**.

**Opomba:** Ko uporabljate način za sušenje ali ventilator, ne morete prilagoditi temperature.

4 Pritisnite **ON/OFF**, da **zaustavite** delovanje.

**Rezultat:** **ON** izgine z LCD-ja.

**Rezultat:** Indikator delovanja ugasne.

## 5.4 Zračni pretok

**INFORMACIJA**

- Ko uporabljate način sušenje, NI MOGOČE prilagoditi zračnega pretoka.
- Zračni pretok v načinu ogrevanja se bo znižal, da ne bi povzročil hlajenja. Ko se zviša temperatura zračnega pretoka, se bo delovanje nadaljevalo pri nastavljenem zračnem pretoku.

1 Pritisnite **FAN**, da bi izbrati:

	5 stopenj zračnega pretoka od "≡" do "▣"
	Način samodejnega zračnega pretoka
	Tiho delovanje notranje enote. Ko je hitrost zračnega pretoka nastavljena na "🏠", se hrup notranje enote zmanjša.

**INFORMACIJA**

- Če enota doseže nastavitveno točko temperature v načinu hlajenja ali ogrevanja, bo ventilator nehal delovati.
- Ko uporabljate način sušenje, NI MOGOČE prilagoditi zračnega pretoka.

## 5.4.1 Da bi prilagodili hitrost zračnega pretoka

- 1 Pritisnite , da spremenite nastavev zračnega pretoka v naslednjem zaporedju:



## 5.5 Smer zračnega pretoka

**Kdaj.** Prilagodite smer zračnega pretoka, kot želite.

**Kaj.** Sistem različno usmerja zračni pretok, odvisno od uporabnikove izbire (nihajoči ali fiksni položaj). To naredi s premikanjem navpičnih lamel.

Nastavev	Smer zračnega pretoka
 Samodejno vertikalno nihanje	Premika se gor in dol.
[—]	Ostaja v fiksnem položaju.

**OPOMIN**

- VEDNO uporabljajte brezžični daljinski krmilnik za prilagajanje kota lamel. Če lamela niha in jo na silo premaknete z roko, se bo mehanizem polomil.
- Pri nastavljanju lamel bodite pozorni. V notranjosti izstopne zračne odprtine se ventilator vrti zelo hitro.

Razpon premikanja lamele se spreminja glede na način delovanja. Lamela se bo ustavila v skrajno zgornjem položaju, ko se hitrost zračnega pretoka spremeni v počasnejšo pri nastavljanju nihanja gor-dol.

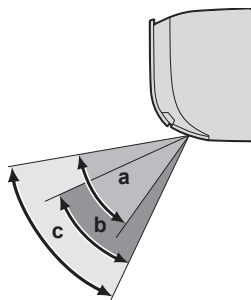

- a** Lamelni razpon med hlajenjem ali sušenjem
- b** Lamelni razpon med ogrevanjem
- c** Lamelni razpon pri delovanju samo ventilator

## 5.5.1 Da bi prilagodili smer zračnega pretoka

- 1 Da bi uporabili samodejno nihanje, pritisnite .

**Rezultat:**  se bo pojavil na zaslonu LCD.

**Rezultat:** Loputa (vodoravna lamela) začne nihati.

- 2 Da bi uporabili fiksni položaj, pritisnite , ko lamela doseže želeni položaj.  
**Rezultat:**  izgine z LCD-ja.

### 5.5.2 Da bi prilagodili navpične lamele

- 1 Držite enega ali oba gumba in premikajte lamele.

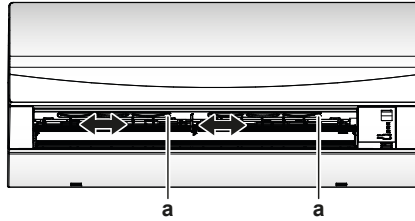

a Gumbi



#### INFORMACIJA

Ko je enota nameščena v kotu prostora, morajo gledati lamele proč od stene. Če bo zračni pretok zaustavila stena, se bo učinkovitost enote zmanjšala.

## 5.6 Način delovanja udobni zračni pretok

Ta način je mogoče uporabljati pri **ogrevanju** ali **hlajenju**. Omogoča prijetno pihanje, ki NI v neposrednem stiku z ljudmi. Sistem samodejno nastavi položaj fiksnega zračnega pretoka navzgor pri hlajenju in navzdol pri ogrevanju.

#### Način delovanja hlajenje

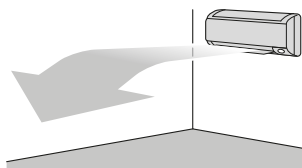

#### Način delovanja ogrevanje

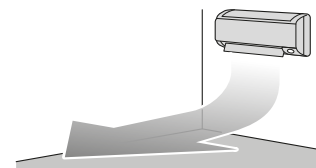

#### INFORMACIJA

Načinov delovanja močno in udobni zračni pretok NE MORETE uporabljati hkrati. Prednost ima zadnja izbrana funkcija. Če je izbrano samodejno vertikalno nihanje, bo način udobnega zračnega pretoka preklicano.

### 5.6.1 Da bi zagnali/ustavili način udobni zračni pretok

- 1 Pritisnite  za zagon.

**Rezultat:** Položaj lamele se bo spremenil, na zaslonu LCD se prikaže napis , zračni pretok je nastavljen na samodejno.

Način	Položaj lamele ...
Hlajenje/Sušenje	Navzgor
Ogrevanje	Navzdol

**Opomba:** Način delovanja udobni zračni pretok ni na voljo v načinu samo ventilator.

- 2 Pritisnite , da bi delovanje zaustavili.

**Rezultat:** Lamela se bo vrnila v položaj iz delovanja pred udobnim zračnim pretokom;  izgine z LCD-ja.

## 5.7 Zmogljivo delovanje

Ta funkcija lahko v kateremkoli načinu delovanja poveča učinek hlajenja/ogrevanja. Naprava deluje z maksimalno zmogljivostjo.

Način	Zračni pretok
Hlajenje/ogrevanje	<ul style="list-style-type: none"> <li>Da bi dosegli kar največji učinek hlajenja/ogrevanja, se poveča zmogljivost zunanje enote.</li> <li>Hitrost zračnega pretoka je nastavljena na maksimalno vrednost.</li> <li>Nastavljene temperature in zračnega pretoka NI MOGOČE spremeniti.</li> </ul>
Sušenje	<ul style="list-style-type: none"> <li>Nastavitev temperature se zniža za 2,5°C.</li> <li>Zračni pretok se nekoliko poveča.</li> </ul>
Samo ventilator	Hitrost zračnega pretoka je nastavljena na maksimalno vrednost.



### INFORMACIJA

Funkcije močno delovanje ne morete uporabiti skupaj s funkcijama varčno ali tiho. Prednost ima zadnja izbrana funkcija.

Močno delovanje NE bo povečalo zmogljivosti enote, če ta že deluje pri maksimalni zmogljivosti.



### 5.7.1 Da bi zagnali način močno

- 1 Pritisnite  za zagon.

**Rezultat:**  se prikaže na LCD-ju. Močno delovanje deluje 20 minut; po tem se delovanje vrne v prej izbrani način.

- 2 Pritisnite , da bi delovanje zaustavili.

**Rezultat:**  izgine z LCD-ja.

**Pomni:** Način delovanja možno je mogoče nastaviti, le ko enota deluje. Če pritisnete  ali spremenite način delovanja, bo delovanje preklicano;  izgine z zaslona LCD.

## 5.8 Varčni način delovanja

Varčno delovanje je način, v katerem je omogočeno učinkovito delovanje z zmanjšanjem največje porabe električne energije. Ta funkcija je koristna v primerih, ko je treba posebej paziti, da prekinjalo tokokroga ne bo preklopilo, ko naprava deluje sočasno z drugimi napravami.

**INFORMACIJA**

- Funkcije močno in varčne funkcije ne morete uporabljati hkrati. Prednost ima zadnja izbrana funkcija.
- Varčno delovanje zmanjša porabo elektrike zunanje enote z omejitvijo hitrosti vrtenja kompresorja. Če je poraba energije že nizka, varčni način delovanja NE BO še bolj zmanjšal porabe.

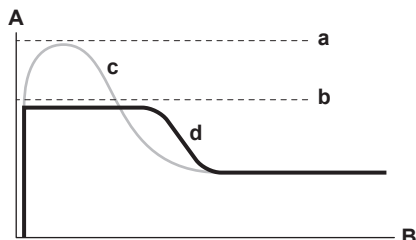

- A** Nazivni tok delovanja in poraba električne energije  
**B** Čas  
**a** Maksimum med normalnim delovanjem  
**b** Maksimum v načinu varčno  
**c** Normalno delovanje  
**d** Varčni način delovanja

- Diagram je samo v ilustracijo.
- Maksimalni tok delovanja in poraba električne energije klimatske naprave v varčnem načinu sta odvisna od priključene zunanje enote.

## 5.8.1 Da bi zagnali/zaustavili varčni način delovanja

1 Pritisnite za zagon.

**Rezultat:** se prikaže na LCD-ju.

2 Pritisnite , da bi delovanje zaustavili.

**Rezultat:** izgine z LCD-ja.

## 5.9 Delovanje vklop/izklop časovnika

Funkcije časovne nastavitve delovanja se uporabljajo za samodejni vklop/izklop klimatske naprave ponoči ali zjutraj. Izberete lahko tudi kombinacije funkcij IZKLOP časovnika in VKLOP časovnika.

**INFORMACIJA**

Časovnik sprogramirajte v naslednjih primerih:

- Prekinjalo je ugasnilo enoto.
- Prišlo je do izpada električnega toka.
- Po zamenjavi baterij v brezžičnem daljinskem krmilniku.

## 5.9.1 Da bi zagnali/zaustavili delovanje VKLOP časovnika

To lastnost uporabite, če enota deluje in želite zaustaviti delovanje po določenem času.

1 Pritisnite za zagon.

**Rezultat:** Na zaslonu LCD se prikaže in zasveti lučka časovnika.



**INFORMACIJA**

Vsakokrat, ko pritisnete **OFF**, se čas premakne naprej za 1 uro. Časovnik je mogoče nastaviti za od 1 do 9 ur.

- 2 Pritisnite **OFF**, da bi delovanje zaustavili.

**Rezultat:**  izgine z zaslona LCD in lučka časovnika ugasne.

**INFORMACIJA**

Ko nastavite VKLOP/IZKLOP časovnika, se nastavev časa shrani v pomnilniku. Pomnilnik bo ponastavljen, ko zamenjate baterije v brezžičnem daljinskem krmilniku.

**Funkcija Night set - nočni način**

Ko je nastavljen časovnik izklopa, klimatska naprava samodejno prilagodi temperaturno nastavev (0,5°C navzgor pri hlajenju, 2,0°C navzdol pri ogrevanju), da prepreči prekomerno hlajenje/ogrevanje in zagotovi udobno temperaturo za spanje.

## 5.9.2 Da bi zagnali/zaustavili delovanje VKLOP časovnika

- 1 Pritisnite **ON** za zagon.

**Rezultat:** Na zaslonu LCD se prikaže  **ON** in zasveti lučka časovnika.

**INFORMACIJA**

Vsakokrat, ko pritisnete **ON**, se čas premakne naprej za 1 uro. Časovnik je mogoče nastaviti za od 1 do 12 ur.

- 2 Pritisnite **CANCEL**, da bi delovanje zaustavili.

**Rezultat:**  **ON** izgine z zaslona LCD in lučka časovnika ugasne.

## 5.9.3 Da bi kombinirali vklop in izklop časovnika

- 1 Da bi nastavili časovnike, glejte "5.9.1 Da bi zagnali/zaustavili delovanje VKLOP časovnika" [▶ 24] in "5.9.2 Da bi zagnali/zaustavili delovanje VKLOP časovnika" [▶ 25].

**Rezultat:** **OFF** in **ON** sta prikazana na zaslonu.

- 2 Zgled prikaza na zaslonu, če kombinirate 2 časovnika:



## 5.10 Povezava v brezžično krajevno omrežje

Preprosto povežite svojo enoto v domače omrežje in prenesite aplikacijo, da bi zamenjali termostat, nastavili urnike za temperaturne spremembe in pregledali porabo električne energije in še kaj.

Za podrobnosti o specifikacijah, načinih nastavljanja, PZV in nasvetih za odpravljanje težav obiščite [app.daikineurope.com](http://app.daikineurope.com).



Stranka mora priskrbeti:

- Pametni telefon ali tablico z vsaj najstarejšo podprto različico Androida ali iOS, kot je navedeno na spletni strani [app.daikineurope.com](http://app.daikineurope.com).

- internetno povezavo in komunikacijsko napravo, kot so modem, usmerjevalnik itd.
- Dostopno točko v brezžično omrežje LAN
- Nameščeno brezplačno aplikacijo ONECTA

### 5.10.1 Varnostni ukrepi pri uporabi brezžičnega prilagojevalnika za lokalno omrežje

NE uporabljajte v bližini:

- **zdravstvene opreme.** Npr. pri osebah s srčnimi spodbujevalniki ali ob defibrilatorjih. Ta izdelek lahko povzroča elektromagnetno interferenco.
- **opreme za samodejno krmiljenje.** Npr. ob avtomatskih vratih ali alarmih za javljanje požarov. Ta izdelek lahko povzroči napačno delovanje opreme.
- **mikrovalovne pečice.** Lahko vpliva na brezžična krajevna omrežja.

### 5.10.2 Postopek namestitve aplikacije ONECTA

- 1 Odprite trgovini Google Play (za naprave Android) ali App Store (za naprave iOS) in poiščite "ONECTA".
- 2 Sledite navodilom na zaslonu, da namestite aplikacijo ONECTA.

**INFORMACIJA**

Poskenirajte QR-kodo, da prenesete in namestite aplikacijo ONECTA na svoj mobilni telefon ali tablico:



## 6 Varčevanje z energijo in optimalno delovanje



### INFORMACIJA

- Tudi če je enota izključena, troši elektriko.
- Ko je po izpadu elektrike spet vzpostavljeno napajanje, se bo vključil prej izbrani način delovanja.



### OPOMIN

Majhnih otrok, rastlin in živali NE izpostavljajte neposrednemu zračnemu toku iz enote.



### OPOMBA

NE postavljajte predmetov, ki se NE smejo zmočiti, pod enoto. Lahko kaplja kondenzat na enoti ali ceveh za hladivo ali kaplja zaradi zamašitve odvodnih cevi.  
**Možna posledica:** Predmeti pod enoto se lahko zamažejo ali poškodujejo.



### OPOZORILO

Poleg klimatizacijske naprave NE postavljajte vnetljivih razpršil in NE uporabljajte sprejev v bližini enote. Sicer lahko povzročite požar.



### OPOMIN

Sistma ne uporabljajte, ko uporabljate v prostoru insekticid za razkuževanje. V enoti se lahko naberejo kemikalije in ogrozijo zdravje ljudi, ki so preobčutljivi na kemikalije.

Upoštevajte naslednje varnostne ukrepe, da bi zagotovili, da sistem pravilno deluje.

- Preprečite neposreden vdor sončne svetlobe v prostor med hlajenjem, tako da uporabljate zavese ali žaluzije.
- Prepričajte se, da je območje dobro prezračevano. NE zapirajte nobenih odprtih za prezračevanje.
- Redno zračite. Razširjena uporaba zahteva posebej pozorno zračenje.
- Vrata in okna naj bodo zaprta. Če ostanejo vrata in okna odprta, bo zrak odtekal iz prostora ter povzročil zmanjšanje učinka hlajenja ali gretja.
- Pazite, da ga ne boste preveč ohladili ali preveč segreli. Da bi varčevali z energijo, naj bo temperatura nastavljena na srednjo vrednost.
- Ob vstopno in izstopno zračno odprtino enote nikoli ne postavljajte predmetov. To lahko povzroči zmanjšan učinek ogrevanja/hlajenja ali zaustavi delovanje.
- Prekinjalo izklopite, ko enota dlje časa NI v uporabi. Če je prekinjalo vključeno, enota troši električno energijo. Prekinjalo vključite 6 ur, preden enoto spet zaženete, da bi zagotovili nemoteno delovanje.
- Če vlažnost presega 80% ali če se odtočna odprtina zamaši, lahko nastane kondenzat.
- Ustrezno naravnajte temperaturo prostora, da vam bo udobno. Izogibajte se prekomernemu hlajenju ali segrevanju prostora. Naj vas opozorimo, da bo preteklo nekaj časa, preden bo sobna temperatura dosegla nastavljeno. Pretehtajte uporabo možnosti nastavitve časovnika.
- Prilagodite smeri pretoka zraka, da se izognete zbiranju hladnega zraka na tleh ali toplega zraka pod stropom. (Med hlajenjem ali sušenjem usmerite zrak v strop, med ogrevanjem v tla.)

- Izogibajte se neposrednemu pretoku zraka v smeri ljudi v prostoru.
- Sistem uporabljajte znotraj priporočenega temperaturnega območja (26~28°C za hlajenje in 20~24°C ogrevanje), da bi prihranili energijo.

## 7 Vzdrževanje in servisiranje

### 7.1 Varnostni ukrepi za vzdrževanje in servisiranje



#### OPOMIN

Glejte "[2 Varnostna navodila za uporabnika](#)" [▶ 7], da boste prebrali vsa povezana varnostna navodila.



#### OPOMBA

Vzdrževanje MORA opraviti pooblaščen monter ali servisni zastopnik.

Priporočamo, da vzdrževanje izvedete vsaj enkrat letno. Je pa mogoče, da veljavna zakonodaja zahteva krajša vzdrževalna obdobja.

Na notranji enoti se lahko pojavijo naslednji simboli:

Simbol	Razlaga
	Izmerite napetost na priključkih kondenzatorjev glavnega tokokroga ali na električnih sestavnih delih, preden začnete servisiranje.

### 7.2 O hladivu

Ta izdelek vsebuje toplogredne fluorirane pline. Plinov NE spuščajte v ozračje.

Tip hladiva: R32

Vrednost potenciala globalnega ogrevanja (GWP): 675

Morda boste morali periodično pregledati napeljavo in preveriti puščanje, odvisno od zadevne zakonodaje. Stopite v stik z vašim monterjem za več informacij.



A2L

#### OPOZORILO: BLAGO VNETHLJIV MATERIAL

Hladivo v enoti je blago vnetljivo.



#### OPOZORILO

- Hladivo v enoti je blago vnetljivo, vendar navadno NE pušča. Če hladivo uhaja v prostor in pride v stik z ognjem z gorilnika, grelca ali štedilnika, lahko pride do požara ali do nastajanja škodljivega plina.
- IZKLUČITE vse vnetljive grelne naprave, prostor prezračite in stopite v stik s prodajalcem, pri katerem ste kupili enoto.
- Enote ne uporabljajte, dokler serviser ne potrdi, da je bil del, iz katerega je puščalo hladivo, popravljen.



#### OPOZORILO

Naprava mora biti skladiščena tako, da se prepreči mehanske poškodbe, in v dobro prezračenem prostoru, kjer ni neprestano prisotnih virov vžiga (npr.: odprtega plamena, delujoče naprave na plin ali delujočega električnega grelnika). Poleg tega mora biti prostor v izmeri, navedeni v Splošnih varnostnih ukrepih.

**OPOZORILO**

- NE luknjajte in ne sežigajte delov tokokroga za hladivo.
- NE uporabljajte čistilnih sredstev ali načinov za pospeševanje tajanja, razen tistih, ki jih priporoča proizvajalec.
- Pazite, saj je hladivo v sistemu brez vonja.

**OPOMBA**

Veljavna zakonodaja o **fluoriranih toplogrednih plinih** zahteva, da je količina hladiva enote navedena s težo in ekvivalentom CO<sub>2</sub>.

**Formula za izračun količine v ekvivalentu ton CO<sub>2</sub>:** vrednost potenciala globalnega segrevanja za hladivo × skupna količina hladiva [v kg]/1000

Za več informacij se obrnite na svojega monterja.

## 7.3 Da bi očistili notranjo enoto in brezžični daljinski krmilnik

**OPOZORILO**

Neppravilni detergentsi ali postopek čiščenja lahko poškodujejo plastične komponente in povzročijo iztekanje vode. Če na električne komponente, na primer na motorje, pljusne detergent, lahko pride do odpovedi, nastanka dima ali vžiga.

**NEVARNOST: TVEGANJE SMRTI ZARADI ELEKTRIČNEGA UDARA**

Pred čiščenjem se prepričajte, da ste zaustavili delovanje; stikalo prestavite na OFF ali odstranite napajalni kabel. Sicer lahko pride do električnega udara in poškodbe.

**OPOMBA**

- NE uporabljajte bencina, benzola, razredčila, paste za poliranje ali tekočega insekticida. **Možna posledica:** Razbarvanje in deformacija.
- NE uporabljajte vode ali zraka s temperaturo 40°C ali toplejše. **Možna posledica:** Razbarvanje in deformacija.
- NE uporabljajte sredstev za loščenje.
- NE uporabljajte grobe krtače. **Možna posledica:** Površinski lak se začne luščiti.
- Kot končni uporabnik ne smete NIKOLI sami čistiti notranjih delov enote. To delo mora izvesti kvalificiran serviser. Stopite v stik s prodajalcem.

- 1 Obrišite z mehko krpo. Če je madeže težko očistiti, uporabite vodo ali nevtralni detergent.

## 7.4 Da bi očistili čelno ploščo

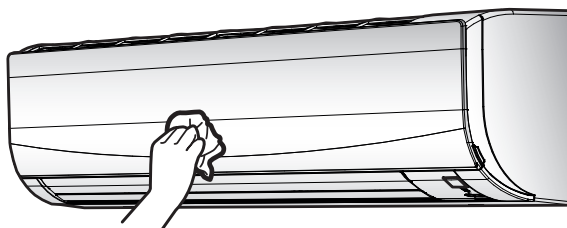

- 1 Čelno ploščo očistite z mehko krpo. Če je madeže težko očistiti, uporabite vodo ali nevtralni detergent.

## 7.5 Da bi odprli čelno ploščo

- 1 Zadržite čelno ploščo za jezičke plošče na obeh straneh in jo odprite.

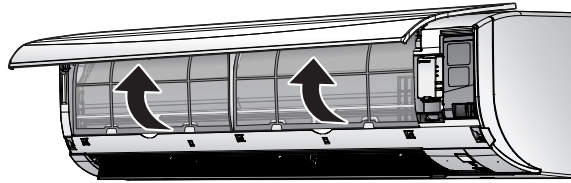

## 7.6 O zračnih filtrih

Uporaba enote z zamazanim filtrom pomeni, da filter:

- NI MOGOČE odišaviti zraka,
- NE MORE očistiti zraka,
- povzroča slabše ogrevanje/hlajenje,
- povzroča neprijetne vonjave.

## 7.7 Da bi očistili zračne filtre

- 1 Jeziček na sredini vsakega filtra potisnite in ga nato povlecite navzdol.
- 2 Izvlecite zračne filtre.

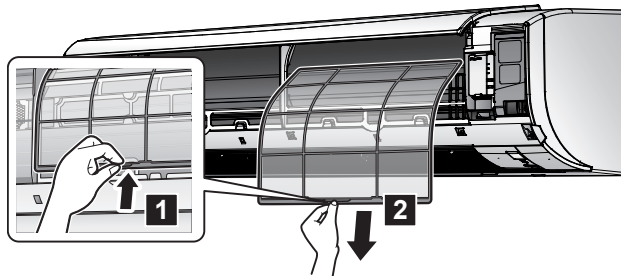

- 3 Operite zračne filtre z vodo ali jih očistite s sesalcem.

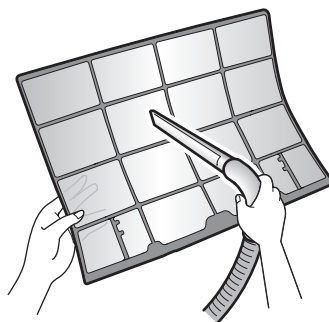

- 4 Namočite v mlačni vodi za približno 10 do 15 minut.

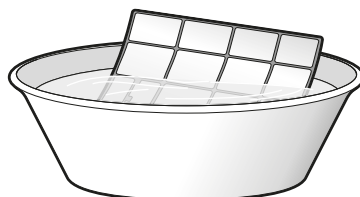

- 5 Vse filtre vrnite na njihova prejšnja mesta. Prepričajte se, da so filtri popolnoma suhi pred nameščanjem.



### INFORMACIJA

- Če se prah NE spere z lahkoto, jih operite z nevtralnimi detergentom, raztopljenim v mlačni vodi. Zračne filtre posušite v senci.
- Priporočljivo je, da zračne filtre očistite vsaka 2 tedna.

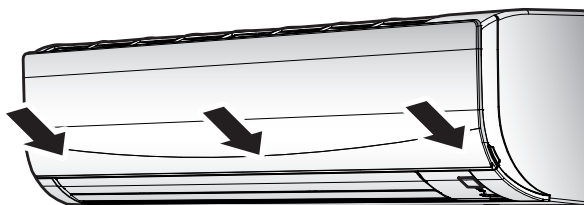

## 7.8 Da bi zaprli čelno ploščo

- 1 Filtre postavite, kot so bili prej.
- 2 Nežno pritisnite čelno ploščo na obeh straneh in na sredini, tako da klikne.



## 7.9 Pred dolgim obdobjem nedelovanja upoštevajte naslednje točke

Enota naj nekaj ur deluje v načinu **samo ventilator**, da se njena notranjost dobro osuši.

- 1 Pritisnite  in izberite način delovanja samo ventilator.
- 2 Pritisnite  za zagon delovanja.
- 3 Ko enota neha delati, izključite stikalo.
- 4 Očistite zračne filtre in jih vrnite na njihova mesta.
- 5 Odstranite baterije iz brezžičnega daljinskega krmilnika.



### INFORMACIJA

Priporočamo vam, da strokovnjak opravi periodično vzdrževanje. Strokovnjaka vam bo priporočil vaš prodajalec. Stroške vzdrževanja nosi stranka.

V določenih delovnih pogojih se notranjost enote po nekaj sezonah uporabe lahko umaže, kar ima za posledico slab učinek delovanja. To lahko povzroči neučinkovitost.



## 8 Odpravljanje težav

Če pride do ene od naslednjih okvar, se obrnite na prodajalca opreme.



### OPOZORILO

**Izključite napravo in PREKINITE napajanje, če se zgodi karkoli nenavadnega (vonj po zažganem itd.).**

Nadaljnje delovanje enote v takšnih pogojih lahko povzroči poškodbe naprave, električni udar ali požar. Stopite v stik s prodajalcem.

Sistem mora popraviti kvalificiran serviser.

Okvara	Poseg
Če se pogosto prožijo varnostne naprave, na primer varovalke, stikala ali stikalo na ozemljitvenem vodniku, ali pa če stikalo ON/OFF ne deluje pravilno.	Izključite glavno stikalo.
Če voda pušča iz enote.	Zaustavite delovanje.
Stikalo za delovanje NE deluje dobro.	Izključite (OFF) električno omrežje.
Lučka delovanja utripa in na brezžičnem daljinskem krmilniku lahko preverite kodo napake. Da bi prikazali kodo napake, glejte "8.2 Odpravljanje težav na podlagi kod napake" [▶ 36].	Obvestite monterja in mu sporočite kodo napake.

Če sistem NE deluje pravilno, razen v zgoraj opisanih primerih, in ni videti, da bi bila razlog ena od naštetih okvar, raziščite sistem v skladu z naslednjim postopkom.

Okvara	Poseg
Sistem sploh ne deluje.	<ul style="list-style-type: none"> <li>▪ Preverite, ali gre za izpad električnega toka. Počakajte, da bo napajanje spet vzpostavljeno. Če med delovanjem zmanjka električnega toka, se bo sistem samodejno zagnal, takoj ko bo napajanje spet na voljo.</li> <li>▪ Preverite, da se nista sprožila varovalka ali prekinjalo. Zamenjajte varovalko in ponastavite prekinjalo, če je to potrebno.</li> <li>▪ Preverite baterije na uporabniškem vmesniku.</li> </ul>
Sistem nenadoma neha delovati.	<ul style="list-style-type: none"> <li>▪ Preverite, ali sta vstopna ali izstopna zračna odprtina zamašeni. Odstranite ovire in se prepričajte, da se zrak lahko pretaka.</li> <li>▪ Klimatska naprava lahko neha delovati po nenadnih konicah električne napetosti, da zaščiti sistem. Po 3 minutah se samodejno spet vklopi.</li> </ul>

Okvara	Poseg
Sistem deluje, a ne hladi ali ogreva dovolj.	<ul style="list-style-type: none"> <li>▪ Preverite nastavitve zračnega pretoka. Glejte <a href="#">"5.4 Zračni pretok"</a> [▶ 20].</li> <li>▪ Preverite nastavitve temperature. Glejte <a href="#">"5.3.1 Da bi zagnali/zaustavili delovanje in nastavili temperaturo"</a> [▶ 20].</li> <li>▪ Preverite, ali je nastavitev smeri zračnega pretoka ustrezna. Glejte <a href="#">"5.5 Smer zračnega pretoka"</a> [▶ 21].</li> <li>▪ Preverite, ali sta vstopna ali izstopna zračna odprtina zamašeni. Odstranite ovire in se prepričajte, da se zrak lahko pretaka.</li> </ul>
Sistem deluje, vendar hlajenje ali ogrevanje ni zadostno (zrak NE piha iz enote).	<ul style="list-style-type: none"> <li>▪ Klimatska naprava se morda ogreva za način ogrevanja. Počakajte od 1 do 4 minut.</li> <li>▪ Enota morda izvaja odmrzovanje.</li> </ul>
Sistem deluje, vendar hlajenje ali ogrevanje ni zadostno (zrak piha iz enote).	<ul style="list-style-type: none"> <li>▪ Preverite, ali so zračni filtri zamašeni. Očistite zračne filtre. Glejte <a href="#">"7 Vzdrževanje in servisiranje"</a> [▶ 29].</li> <li>▪ Preverite, ali so odprta okna ali vrata. Zaprite okna in vrata, da ne bi v prostor pihal veter.</li> <li>▪ Preverite, ali enota deluje v varčnem načinu. Glejte <a href="#">"5.8 Varčni način delovanja"</a> [▶ 23].</li> <li>▪ Preverite, ali je tik pod enoto ali ob notranji enoti pohištvo. Premaknite pohištvo.</li> </ul>
Med delovanjem se naprava čudno obnaša.	Klimatska naprava se lahko nenavadno odziva zaradi strele ali radijskih valov. Obrnite prekinjalo na OFF in nazaj ON.
Enota NE sprejema signalov z uporabniškega vmesnika.	<ul style="list-style-type: none"> <li>▪ Preverite baterije na uporabniškem vmesniku.</li> <li>▪ Preverite, da oddajnik NI izpostavljen neposredni sončni svetlobi.</li> <li>▪ Preverite, ali so v prostoru fluorescentne luči. Stopite v stik s prodajalcem.</li> </ul>
Zaslon uporabniškega vmesnika je prazen.	Zamenjajte baterije na uporabniškem vmesniku.
Na uporabniškem vmesniku je prikazana koda napake.	Posvetujte se z lokalnim prodajalcem. Glejte <a href="#">"8.2 Odpravljanje težav na podlagi kod napake"</a> [▶ 36] za podroben seznam kod napak.
Druge električne naprave začnejo delovati.	Če signali uporabniškega vmesnika prožijo druge električne naprave, jih odmaknite in stopite v stik s prodajalcem.

Če težave ne morete odpraviti sami, se po preverjanju vseh zgornjih elementov obrnite na monterja in navedite simptome, celotno ime modela enote (po možnosti s proizvodno številko) in datum namestitve.

## 8.1 Simptomi, ki NISO sistemske napake

Naslednji simptomi NISO sistemske napake:

### 8.1.1 Simptom: Slišati je zvok pretakanja vode

- Ta zvok povzroča hladivo, ki se pretaka po enoti.
- Zvok lahko nastane, ko voda teče od enote med hlajenjem ali sušenjem.

### 8.1.2 Simptom: Slišati je pihajoč zvok

Zvok se sliši, ko se spremeni smer toka hladiva (npr. pri preklapljanju s hlajenja na ogrevanje).

### 8.1.3 Simptom: Slišati je klikajoč zvok

Ta zvok nastane, ko se enota minimalno širi ali krči ob spremembah temperature.

### 8.1.4 Simptom: Slišati je žvižgajoč zvok

Ta zvok se sliši zaradi pretakanja hladiva med odmrzovanjem.

### 8.1.5 Simptom: Sliši se klikajoč zvok med delovanjem ali mirovanjem

Ta zvok nastane, ko delujejo ventili za nadzor hladiva ali drugi električni deli.

### 8.1.6 Simptom: Sliši se ploskajoč zvok

Ta zvok nastane, ko zunanja naprava vsesava zrak iz prostora (npr. izpušni ventilator, izvlečni pokrov), ko so vrata in okna v prostoru zaprta. Odprite vrata ali okna ali izključite napravo.

### 8.1.7 Simptom: Iz enote uhaja bela meglica (notranja enota)

- Ko je med hlajenjem zelo visoka vlaga (v zamaščenih in prašnih prostorih). Če je notranost notranje enote zelo zapackana, bo temperatura v prostoru neenakomerna. Treba je očistiti notranost notranje enote. Podrobnosti o čiščenju enote vam bo povedal prodajalec. Ta postopek mora izvesti kvalificiran serviser.
- Ko klimatska naprava preklopi iz načina ogrevanje po odmrzovanju. Vlaga, ki jo ustvari odmrzovanje, se spreminja v paro in uhaja.

### 8.1.8 Simptom: Enote lahko oddajajo neprijeten vonj

Enota lahko vpije vonj po prostorih, pohištvu, cigaretnem dimu itd. in ga nato spet oddaja.

### 8.1.9 Simptom: Ventilator zunanje enote se vrti, ko naprava ni vklopljena

- **Po izklopu naprave.** Ventilator zunanje enote se zaradi zaščite naprave vrti še 30 sekund.
- **Ko klimatska naprava ni vklopljena.** V primeru zelo visokih zunanjih temperatur se ventilator zunanje enote začne vrteti zaradi zaščite naprave.

## 8.2 Odpravljanje težav na podlagi kod napake

### Diagnosticiranje napak z brezžičnim daljinskim krmilnikom

Če enota naleti na problem, lahko napako prepoznate po kodi napake na brezžičnem daljinskem krmilniku. Preden kodo napake ponastavite, morate razumeti vsebino težave in ustrezno ukrepati. To naj naredi pooblaščen monter ali vaš lokalni prodajalec.



#### INFORMACIJA

Glejte servisni priročnik za:

- Popoln seznam kod napak
- Podrobni vodič za odpravljanje težav za vsako napako

### Da bi na brezžičnem daljinskem krmilniku preverili kodo napake

- 1 Brezžični daljinski krmilnik usmerite v enoto ter pritisnite in vsaj 5 sekund držite **CANCEL**.

**Rezultat:** **00** utripa na delu zaslona z nastavitvijo temperature.

- 2 Brezžični daljinski krmilnik usmerite v enoto ter pritiskajte **CANCEL**, dokler ne zaslišite dolgega piska.

**Rezultat:** Zdaj je koda prikazana na zaslonu.



#### INFORMACIJA

- Kratek zvočni signal in 2 zaporedna zvočna signala označujejo kode, ki ne obstajajo.
- Da bi preklicali prikaz kode, pritisnite in 5 sekund držite **CANCEL**. Koda bo izginila z zaslona tudi, če gumba NE pritisnete v 1 minuti.

### Sistem

Koda napake	Opis
00	Običajno
U0	Pomanjkanje hladiva
U2	Zaznavanje previsoke napetosti
U4	Napaka pri prenosu signala (med notranjo in zunanjo enoto)
UR	Napaka kombinacije notranje in zunanje enote

### Notranja enota

Koda napake	Opis
R1	Napaka na tiskanem vezju notranje enote
R5	Zaščita pred zmrzovanjem ali zaščita pred previsokim tlakom
R6	Napaka na motorju ventilatorja (motor DC)
Ł4	Napaka na termistorju notranjega izmenjevalnika toplote
Ł3	Napaka na termistorju sobne temperature

### Zunanja enota

Koda napake	Opis
ER	Napaka na štirismernem ventilu

Koda napake	Opis
E1	Napaka na tiskanem vezju zunanje enote
E5	Aktiviranje preobremenitve (preobremenitev kompresorja)
E6	Zaklep kompresorja
E7	Zaklep ventilatorja DC
E8	Previsok tok vhodnega napajanja
F3	Nadzor temperature izpustnega ventila
F6	Krmiljenje visokega tlaka (v načinu hlajenje)
H0	Neppravilno delovanje senzorja kompresorja
H6	Neppravilno delovanje senzorja položaja
H8	Napaka na enosmerni napetosti (DC)/tipalu toka
H9	Napaka na termistorju zunanje temperature
J3	Napaka na termistorju izpustne cevi
J6	Napaka na termistorju zunanjega izmenjevalnika toplote
L3	Napaka zaradi pregrevanja električnih delov
L4	Dvig temperature sevalne lamele
L5	Previsok tok inverterskega kompresorja (DC)
P4	Napaka na termistorju sevalne lamele
F8	Napaka notranje temperature kompresorja

## 9 Odlaganje



### **OPOMBA**

Sistema nikar NE poskušajte razstaviti sami: razstavljanje sistema, delo s hladivom, oljem in drugimi deli MORA biti izvedeno v skladu z zadevno zakonodajo. Enote je treba obravnavati v specializiranem obratu za ponovno uporabo in reciklažo.

# 10 Pojmovnik

**Prodajalec**

Prodajni distributer za izdelek.

**Pooblaščen monter**

Tehnično usposobljena oseba, kvalificirana za namestitev izdelka.

**Uporabnik**

Oseba, ki poseduje izdelek in/ali ga uporablja.

**Veljavna zakonodaja**

Vse mednarodne, evropske, nacionalne in lokalne direktive, zakoni, uredbe in ali kodeksi, ki se nanašajo na določen izdelek ali področje.

**Servisno podjetje**

Kvalificirano podjetje, ki lahko izvaja ali koordinira zahtevane storitve za izdelek.

**Priročnik za montažo**

Priročnik z navodili, izdelan za določen izdelek ali aplikacijo, v katerem je razloženo, kako izdelek namestiti, ga nastaviti in vzdrževati.

**Priročnik za uporabo**

Priročnik z navodili, izdelan za določen izdelek ali aplikacijo, v katerem je razloženo, kako izdelek uporabljati.

**Oprema**

Nalepke, priročniki, listi z informacijami in oprema, ki je dobavljena z izdelkom in jo je treba namestiti v skladu z navodili v spremni dokumentaciji.

**Opcijska oprema**

Oprema, ki jo izdelava ali potrdi Daikin, ki jo je mogoče kombinirati z izdelkom v skladu z navodili v spremni dokumentaciji.

**Lokalna dobava**

Oprema, ki je NE izdeluje Daikin, ki jo je mogoče kombinirati z izdelkom v skladu z navodili v spremni dokumentaciji.

**ERC**

**DAIKIN INDUSTRIES CZECH REPUBLIC s.r.o.**  
U Nové Hospody 1155/1, 301 00 Plzeň Skvrňany, Czech Republic

**DAIKIN EUROPE N.V.**  
Zandvoordestraat 300, B-8400 Oostende, Belgium

Copyright 2024 Daikin

4P513685-12J 2024.09