



Довідник з встановлення та експлуатації

# Настінна спліт-система кондиціонування повітря



Download the  
ONECTA app

 STAND BY ME

Discover our service offer

CTXA15C2V1BW  
FTXA20C2V1BW  
FTXA25C2V1BW  
FTXA35C2V1BW  
FTXA42C2V1BW  
FTXA50C2V1BW

CTXA15C2V1BS  
FTXA20C2V1BS  
FTXA25C2V1BS  
FTXA35C2V1BS  
FTXA42C2V1BS  
FTXA50C2V1BS

CTXA15C2V1BB  
FTXA20C2V1BB  
FTXA25C2V1BB  
FTXA35C2V1BB  
FTXA42C2V1BB  
FTXA50C2V1BB

# Зміст

<b>1</b>	<b>Про документацію</b>	<b>4</b>
1.1	Про цей документ.....	4
1.2	Значення попереджень та символів.....	5
<b>2</b>	<b>Вказівки з безпеки для користувача</b>	<b>7</b>
2.1	Загальна інформація.....	7
2.2	Вказівки з безпечної експлуатації.....	8
<b>3</b>	<b>Про систему</b>	<b>12</b>
3.1	Внутрішній блок.....	12
3.1.1	Дисплей внутрішнього блоку.....	13
3.2	Про інтерфейс користувача.....	13
3.2.1	Компоненти: Бездротовий пульт дистанційного керування.....	14
3.2.2	Стан: РК-екран бездротового пульта дистанційного керування.....	15
3.2.3	Робота з бездротовим пультом дистанційного керування.....	16
<b>4</b>	<b>До початку роботи</b>	<b>17</b>
4.1	Огляд: До початку роботи.....	17
4.2	Встановлення бездротового пульта дистанційного керування.....	17
4.3	Встановити батареї.....	17
4.4	Налаштування годинника.....	18
4.4.1	Встановлення годинника.....	18
4.5	Яскравість екрану внутрішнього блоку.....	19
4.5.1	Налаштування яскравості екрану внутрішнього блоку.....	19
4.6	Вмикання живлення.....	19
4.7	Зміна параметру положення внутрішнього блоку.....	19
<b>5</b>	<b>Експлуатація</b>	<b>21</b>
5.1	Експлуатаційний діапазон.....	21
5.2	Сценарії застосування функцій.....	21
5.3	Режим роботи та налаштування температури.....	22
5.3.1	Запуск/зупинка режиму роботи та встановлення температури.....	23
5.4	Швидкість повітря.....	24
5.4.1	Регулювання швидкості повітря.....	24
5.5	Напрямок потоку повітря.....	24
5.5.1	Регулювання вертикального напрямку потоку повітря.....	25
5.5.2	Регулювання горизонтального напрямку потоку повітря.....	25
5.5.3	Застосування напрямку 3D-потоку повітря.....	25
5.6	Комфортний потік повітря та робота за допомогою датчика INTELLIGENT EYE.....	25
5.6.1	Функція комфортного потоку повітря.....	26
5.6.2	Робота у режимі INTELLIGENT EYE.....	27
5.6.3	Початок та припинення роботи у режимах комфортного потоку повітря та INTELLIGENT EYE.....	28
5.7	Режим ПІДВИЩЕНОЇ ПОТУЖНОСТІ.....	28
5.7.1	Початок та припинення роботи у режимі ПІДВИЩЕНОЇ ПОТУЖНОСТІ.....	28
5.8	Режими ЕКОНОМ та тихої роботи зовнішнього блоку.....	29
5.8.1	Режим ЕКОНОМ.....	29
5.8.2	Функція ТИХА РОБОТА ЗОВНІШНЬОГО БЛОКУ.....	30
5.8.3	Початок та припинення роботи у режимах ЕКОНОМ та ТИХА РОБОТА ЗОВНІШНЬОГО БЛОКУ.....	30
5.9	Функція Flash Streamer (очищення повітря).....	30
5.9.1	Початок та припинення роботи іонізаційного фільтра Flash Streamer (очищення повітря).....	31
5.10	Функція ТАЙМЕР УВМК/ВИМК.....	31
5.10.1	Налаштування таймера ВИМК/УВМК в режимі 24 годин.....	31
5.10.2	Налаштування таймера відліку ВИМК/УВМК в режимі 12 годин.....	33
5.11	Функція тижневого таймеру.....	34
5.11.1	Налаштування функції тижневого таймеру.....	35
5.11.2	Копіювання записів.....	36
5.11.3	Перевірка записів.....	37
5.11.4	Вимикання та повторна активація роботи тижневого таймеру.....	37
5.11.5	Видалення записів.....	37
5.12	З'єднання з бездротовою локальною мережею.....	38
5.12.1	Заходи безпеки при використанні бездротової мережі.....	38
5.12.2	Встановлення додатку ONESTA.....	39
5.12.3	Встановлення бездротового з'єднання.....	39

<b>6</b>	<b>Економія енергії та оптимізація роботи</b>	<b>43</b>
<b>7</b>	<b>Обслуговування та сервіс</b>	<b>45</b>
7.1	Огляд: Обслуговування та сервіс .....	45
7.2	Очищення внутрішнього блоку та бездротового пульта дистанційного керування .....	46
7.3	Очищення передньої панелі .....	47
7.4	Відкривання передньої панелі .....	47
7.5	Про повітряні фільтри .....	47
7.6	Чищення повітряних фільтрів .....	48
7.7	Очищення фільтру видалення запаху з титанового апатиту та фільтру з частинками срібла (Ag-іонний фільтр) .....	49
7.8	Заміна фільтру видалення запаху з титанового апатиту та фільтру з частинками срібла (Ag-іонний фільтр) .....	50
7.9	Закривання передньої панелі .....	50
7.10	Зняття передньої панелі .....	51
7.11	Перед періодами тривалої холостої роботи врахуйте наступне .....	52
<b>8</b>	<b>Пошук та усунення несправностей</b>	<b>53</b>
8.1	Прояви, що НЕ вказують на несправності системи .....	56
8.1.1	Прояви: Можна чути звук рухомого потоку .....	56
8.1.2	Прояви: Можна чути звук видування .....	56
8.1.3	Прояви: Можна чути звук, що нагадує роботу годинника .....	56
8.1.4	Прояви: Можна чути свистіння .....	56
8.1.5	Прояви: Можна чути клацання при роботі або холостій роботі .....	56
8.1.6	Прояви: Можна чути ляскання .....	56
8.1.7	Прояви: З пристрою виходить білий дим (внутрішній блок, зовнішній блок) .....	56
8.1.8	Прояви: Від пристроїв чути запах .....	56
8.1.9	Прояви: Вентилятор зовнішнього блоку обертається, коли кондиціонер повітря не працює .....	56
8.1.10	Прояви: Налаштування швидкості повітря НЕ відновлюється при вимкненні комфортного потоку повітря за допомогою додатку ONESTA .....	57
8.1.11	Прояви: Деякі значки не відображаються на бездротовому пульті дистанційного керування, або деякі функції не можна увімкнути у додатку ONESTA .....	57
8.1.12	Прояви: У додатку ONESTA режим «Підвищена потужність» НЕ вказується як активний .....	57
8.2	Усунення проблем залежно від кодів помилок .....	57
8.3	Усунення несправностей бездротового з'єднання .....	59
<b>9</b>	<b>Утилізація</b>	<b>61</b>
<b>10</b>	<b>Глосарій термінів</b>	<b>62</b>

# 1 Про документацію

## 1.1 Про цей документ

Дякуємо за придбання цього пристрою. Будь ласка:

- Збережіть документацію для подальшого використання.

### Цільова аудиторія

Кінцеві користувачі



#### ІНФОРМАЦІЯ

Цей пристрій мають використовувати компетентні або навчені користувачі у магазинах, на підприємствах легкої промисловості й на фермах, або неспеціалісти у комерційних та побутових цілях.

### Комплект документації

Цей документ входить до комплекту документації. Повний комплект містить наступні матеріали:

#### ▪ Загальні заходи безпеки:

- Вказівки з безпеки, з якими обов'язково потрібно ознайомитися перед застосуванням системи
- Формат: Електронні документи за адресою <https://www.daikin.eu>. Для пошуку моделі скористайтеся функцією пошуку 🔍.

#### ▪ Довідник зі встановлення:

- Підготовка встановлення, рекомендовані методи, довідкові дані...
- Формат: Електронні документи за адресою <https://www.daikin.eu>. Для пошуку моделі скористайтеся функцією пошуку 🔍.

#### ▪ Довідник зі встановлення та експлуатації:

- Докладні поетапні вказівки й довідкова інформація з базового та розширеного використання
- Формат: Електронні документи за адресою <https://www.daikin.eu>. Для пошуку моделі скористайтеся функцією пошуку 🔍.

#### ▪ Інструкція зі встановлення:

- Інструкції зі встановлення
- Формат: Електронні документи за адресою <https://www.daikin.eu>. Для пошуку моделі скористайтеся функцією пошуку 🔍.

#### ▪ Інструкція з експлуатації:

- Посібник для швидкого початку використання
- Формат: Папір (всередині упаковки внутрішнього блоку)

Найновіші редакції документації, яка надається, можна отримати на регіональному веб-сайті Daikin або у спеціаліста з монтажу.

Відскануйте QR-код нижче для переходу до повного комплекту документації та отримання додаткової інформації про виріб на веб-сайті Daikin.







Оригінальний текст інструкції складено англійською мовою. Текст, наданий іншими мовами, є перекладом.

## 1.2 Значення попереджень та символів



	<b>НЕБЕЗПЕКА</b> Вказує на ситуацію, яка призводить до загибелі або небезпечних травм.
	<b>НЕБЕЗПЕКА: РИЗИК УРАЖЕННЯ ЕЛЕКТРИЧНИМ СТРУМОМ</b> Вказує на ситуацію, яка може призвести до ураження електричним струмом.
	<b>НЕБЕЗПЕКА: РИЗИК ОПІКІВ АБО ОБШПАРЮВАННЯ</b> Вказує на ситуацію, яка може призвести до опіків або обшпарювання під дією дуже високої або низької температури.
	<b>НЕБЕЗПЕКА: РИЗИК ВИБУХУ</b> Вказує на ситуацію, яка може призвести до вибуху.
	<b>ЗАСТЕРЕЖЕННЯ</b> Вказує на ситуацію, яка може призвести до загибелі або небезпечних травм.
	<b>ПОПЕРЕДЖЕННЯ: ЛЕГКОЗАЙМИСТИЙ МАТЕРІАЛ</b>
	<b>A2L ПОПЕРЕДЖЕННЯ: ПОМІРНО ВОГНЕНЕБЕЗПЕЧНИЙ МАТЕРІАЛ</b> Холодоагент у цьому пристрої є помірно вогненебезпечним.
	<b>ОБЕРЕЖНО</b> Вказує на ситуацію, яка може призвести до невеликих або помірних травм.
	<b>УВАГА</b> Вказує на ситуацію, яка може призвести до пошкодження обладнання або майна.
	<b>ІНФОРМАЦІЯ</b> Вказує на корисні поради або додаткову інформацію.

Символи, застосовані на блоці:

Символ	Пояснення
	Перед встановленням пристрою прочитайте інструкцію з встановлення та експлуатації, а також інструкцію з підключення.
	Перед обслуговуванням прочитайте інструкцію з обслуговування.

Символ	Пояснення
	Для більш докладної інформації дивіться довідник зі встановлення та експлуатації.
	Пристрій містить частини, які обертаються. Будьте обережні під час обслуговування або огляду пристрою.

Символи, застосовані у документації:

Символ	Пояснення
	Включає назву малюнку або посилання на нього. <b>Приклад:</b> "▲ 1–3 Назва малюнку" означає "Малюнок 3 у розділі 1".
	Включає назву таблиці або посилання на неї. <b>Приклад:</b> "■ 1–3 Назва таблиці" означає "Таблиця 3 у розділі 1".

## 2 Вказівки з безпеки для користувача

Дотримуйтеся наступних норм та вказівок з безпеки.

### 2.1 Загальна інформація



#### ЗАСТЕРЕЖЕННЯ

Якщо ви НЕ знаєте, як керувати пристроєм, зверніться до спеціаліста з встановлення.



#### ЗАСТЕРЕЖЕННЯ

Даним приладом дозволяється користуватися дітям старше 8 років та особам з обмеженими фізичними, сенсорними або розумовими здібностями або браком досвіду та знань за умови нагляду за ними або навчання безпечному застосуванню приладу, та якщо вони усвідомлюють небезпеки, джерелом яких є цей прилад.

Дітям ЗАБОРОНЯЄТЬСЯ гратися з пристроєм.

Чищення та обслуговування з боку користувача ЗАБОРОНЯЄТЬСЯ виконувати дітям без нагляду.



#### ЗАСТЕРЕЖЕННЯ

Для запобігання ураженню електричним струмом або пожежі:

- ЗАБОРОНЯЄТЬСЯ промивати пристрій водою.
- ЗАБОРОНЯЄТЬСЯ тримати пристрій вологими руками.
- ЗАБОРОНЯЄТЬСЯ ставити на пристрій будь-які речі, які містять воду.



#### ОБЕРЕЖНО

- ЗАБОРОНЯЄТЬСЯ ставити на пристрій будь-які речі або обладнання.
- ЗАБОРОНЯЄТЬСЯ сидіти, стояти на пристрої або підніматися на нього.

- Вироби позначені наступним символом:



Це означає, що електричні та електронні пристрої ЗАБОРОНЯЄТЬСЯ утилізувати разом із загальними побутовими відходами. ЗАБОРОНЯЄТЬСЯ розбирати пристрій власноруч: демонтаж системи й роботу з холодоагентом, мастилом та іншими компонентами ПОВИНЕН виконувати спеціаліст зі встановлення згідно з відповідним законодавством.

Повторне застосування, утилізація та відновлення пристроїв здійснюються ЛИШЕ у спеціалізованому закладі з обробки. Правильна утилізація даного приладу дозволить запобігти можливим шкідливим наслідкам для навколишнього середовища та здоров'я людей. За більш докладною інформацією звертайтеся до вашого спеціаліста зі встановлення або місцевих органів влади.

- Батареї позначені наступним символом:



Це означає, що батареї ЗАБОРОНЯЄТЬСЯ утилізувати разом із загальними побутовими відходами. Якщо під цим символом знаходиться символ хімічної

речовини, це означає, що батарея містить важкий метал понад певної концентрації.

Можливі хімічні символи: Pb: свинець (>0,004%).

Переробка відпрацьованих батарей ПОВИННА виконуватися у спеціалізованому закладі з обробки. Забезпечивши правильну утилізацію батарей, ви допоможете запобігти можливим шкідливим наслідкам для навколишнього середовища та здоров'я людей.

### 2.2 Вказівки з безпечної експлуатації



#### ЗАСТЕРЕЖЕННЯ

Якщо ви НЕ знаєте, як керувати пристроєм, зверніться до спеціаліста з встановлення.



#### ЗАСТЕРЕЖЕННЯ

Даним приладом дозволяється користуватися дітям старше 8 років та особам з обмеженими фізичними, сенсорними або розумовими здібностями або браком досвіду та знань за умови нагляду за ними або навчання безпечному застосуванню приладу, та якщо вони усвідомлюють небезпеки, джерелом яких є цей прилад.

Дітям ЗАБОРОНЯЄТЬСЯ гратися з пристроєм.

Чищення та обслуговування з боку користувача ЗАБОРОНЯЄТЬСЯ виконувати дітям без нагляду.



#### ЗАСТЕРЕЖЕННЯ

Для запобігання ураженню електричним струмом або пожежі:

- ЗАБОРОНЯЄТЬСЯ промивати пристрій водою.
- ЗАБОРОНЯЄТЬСЯ тримати пристрій вологими руками.
- ЗАБОРОНЯЄТЬСЯ ставити на пристрій будь-які речі, які містять воду.



#### ОБЕРЕЖНО

- ЗАБОРОНЯЄТЬСЯ ставити на пристрій будь-які речі або обладнання.
- ЗАБОРОНЯЄТЬСЯ сидіти, стояти на пристрої або підніматися на нього.

- Вироби позначені наступним символом:



Це означає, що електричні та електронні пристрої ЗАБОРОНЯЄТЬСЯ утилізувати разом із загальними побутовими відходами. ЗАБОРОНЯЄТЬСЯ розбирати пристрій власноруч: демонтаж системи й роботу з холодоагентом, мастилом та іншими компонентами ПОВИНЕН виконувати спеціаліст зі встановлення згідно з відповідним законодавством.

Повторне застосування, утилізація та відновлення пристроїв здійснюються ЛИШЕ у спеціалізованому закладі з обробки. Правильна утилізація даного приладу дозволить запобігти можливим шкідливим наслідкам для навколишнього середовища та здоров'я людей. За більш докладною інформацією звертайтеся до вашого спеціаліста зі встановлення або місцевих органів влади.

- Батареї позначені наступним символом:



Це означає, що батареї ЗАБОРОНЯЄТЬСЯ утилізувати разом із загальними побутовими відходами. Якщо під цим символом знаходиться символ хімічної речовини, це означає, що батарея містить важкий метал понад певної концентрації.

Можливі хімічні символи: Pb: свинець (>0,004%).

Переробка відпрацьованих батарей ПОВИННА виконуватися у спеціалізованому закладі з обробки. Забезпечивши правильну утилізацію батарей, ви допоможете запобігти можливим шкідливим наслідкам для навколишнього середовища та здоров'я людей.



A2L

**ПОПЕРЕДЖЕННЯ: ПОМІРНО ВОГНЕНЕБЕЗПЕЧНИЙ МАТЕРІАЛ**

Холодоагент у цьому пристрої є помірно вогненебезпечним.



#### ОБЕРЕЖНО

У внутрішньому блоці знаходиться радіобладнання, мінімальна відстань між випромінюючою частиною обладнання та користувачем становить 10 см.



#### ОБЕРЕЖНО

НЕ вставляйте пальці, стрижні або інші предмети зі сторони входу або виходу повітря. Вентилятор обертається з великою швидкістю та може призвести до травм.



#### ЗАСТЕРЕЖЕННЯ

- НЕ модифікуйте, не розбирайте, не знімайте, не збирайте та не ремонтуйте пристрій самостійно, оскільки невірне розбирання або встановлення може призвести до ураження електричним струмом або пожежі. Зверніться за допомогою до продавця.
- У разі випадкових витоків холодоагенту переконайтеся у відсутності джерел відкритого вогню. Холодоагент сам по собі є безпечним, нетоксичним та помірно вогненебезпечним, але він може виділяти токсичні гази у разі випадкового витoku в приміщення, в якому є джерела горючого повітря, такі як нагрівачі, кухонні плити та інше. Перш ніж продовжити використання, завжди звертайтеся до кваліфікованої особи за підтвердженням того, що точка витoku відремонтована або виправлена.



#### ОБЕРЕЖНО

Регулювання позиції горизонтальних та вертикальних жалюзі ЗАВЖДИ здійснюється за допомогою бездротового або іншого пульту користувача (якщо є). Спроба примусового руху горизонтальних та вертикальних жалюзі рукою, коли вони рухаються, призведе до несправності механізму.



#### ОБЕРЕЖНО

ЗАПОБІГАЙТЕ потраплянню прямого потоку повітря на малих дітей, рослини або тварин.



#### ЗАСТЕРЕЖЕННЯ

НЕ зберігайте та НЕ застосовуйте легкозаймисті аерозолі біля кондиціонера повітря. Це може призвести до пожежі.



### ОБЕРЕЖНО

НЕ вмикайте систему, якщо в приміщенні розпилено фумігаційний інсектицид. Хімікати можуть накопичуватися в пристрої та шкодити здоров'ю людей, чутливих до них.



### ЗАСТЕРЕЖЕННЯ

- Холодоагент, що використовується в системі, є помірно вогненебезпечним та за нормальних умов НЕ витікає. Якщо стався витік холодоагенту в приміщенні, при його контакті з вогнем або запальником, нагрівачем або плитою, це може призвести до пожежі, або можуть виділятися шкідливі гази.
- ВИМКНІТЬ всі пристрої нагрівання, провітріть приміщення та зверніться до дилера, в якого ви придбали пристрій.
- НЕ використовуйте пристрій, доки відповідальна за сервісне обслуговування особа не підтвердить завершення ремонту компонента, на якому стався витік холодоагенту.



### ЗАСТЕРЕЖЕННЯ

- ЗАБОРОНЯЄТЬСЯ проколювати або пропалювати вузли, які містять холодоагент.
- ЗАБОРОНЯЄТЬСЯ вживати м'які засоби або заходи для прискорення процесу розморожування, окрім рекомендованих виробником.
- Майте на увазі, що холодоагент в системі не має запаху.



### ЗАСТЕРЕЖЕННЯ

Пристрій потрібно зберігати таким чином, аби уникнути механічних пошкоджень, у приміщенні з добрим провітрюванням та без постійно працюючих джерел запалювання (приклад: відкрите полум'я, працюючий газовий пристрій або електричний обігрівач). Розмір приміщення має відповідати вимогам у розділі «Загальні заходи безпеки».



### НЕБЕЗПЕКА: РИЗИК УРАЖЕННЯ ЕЛЕКТРИЧНИМ СТРУМОМ

При чищенні кондиціонера або повітряного фільтра зупиніть роботу пристрою та ВИМКНІТЬ усі джерела живлення. У протилежному випадку може статися ураження електричним струмом або травма.



### ОБЕРЕЖНО

Після тривалого використання перевірте стійку та кріплення пристрою на предмет пошкоджень. Якщо пошкоджений, пристрій може заламатися та призвести до травм.



### ЗАСТЕРЕЖЕННЯ

Будьте обережні при роботі на драбині у високих місцях.



### ЗАСТЕРЕЖЕННЯ

Неналежні м'які засоби чи процедури очищення можуть пошкодити пластикові компоненти та призвести до протікання води. Розбрикування м'яких засобів на електричні компоненти, такі як мотори, може призвести до їх поломки, появи диму чи займання.



**НЕБЕЗПЕКА: РИЗИК УРАЖЕННЯ ЕЛЕКТРИЧНИМ СТРУМОМ**

Перш ніж виконати чищення, зупиніть пристрій, **ВИМКНІТЬ** живлення перемикачем або від'єднайте шнур живлення. У протилежному випадку може статися ураження електричним струмом або травма.



**ЗАСТЕРЕЖЕННЯ**

**Якщо відбувається щось незвичне (відчувається запах горілого та інше), зупиніть роботу й ВИМКНІТЬ живлення.**

Якщо ви залишите пристрій працювати за таких обставин, може статися несправність, ураження електричним струмом або пожежа. Зверніться за допомогою до продавця.

## 3 Про систему



A2L

**ПОПЕРЕДЖЕННЯ:  
МАТЕРІАЛ**

**ПОМІРНО**

**ВОГНЕНЕБЕЗПЕЧНИЙ**

Холодоагент у цьому пристрої є помірно вогненебезпечним.



**ОБЕРЕЖНО**

У внутрішньому блоці знаходиться радіобладнання, мінімальна відстань між випромінюючою частиною обладнання та користувачем становить 10 см.



**УВАГА**

НЕ використовуйте систему для інших цілей. Щоб запобігти зниженню якості, НЕ використовуйте пристрій для охолодження прецизійних інструментів, їжі, рослин, тварин або витворів мистецтва.

### 3.1 Внутрішній блок



**ОБЕРЕЖНО**

НЕ вставляйте пальці, стрижні або інші предмети зі сторони входу або виходу повітря. Вентилятор обертається з великою швидкістю та може призвести до травм.



**ІНФОРМАЦІЯ**

Рівень звукового тиску становить менш ніж 70 дБА.



**ЗАСТЕРЕЖЕННЯ**

- НЕ модифікуйте, не розбирайте, не знімайте, не збирайте та не ремонтуйте пристрій самостійно, оскільки невірне розбирання або встановлення може призвести до ураження електричним струмом або пожежі. Зверніться за допомогою до продавця.
- У разі випадкових витоків холодоагенту переконайтеся у відсутності джерел відкритого вогню. Холодоагент сам по собі є безпечним, нетоксичним та помірно вогненебезпечним, але він може виділяти токсичні гази у разі випадкового витоку в приміщення, в якому є джерела горючого повітря, такі як нагрівачі, кухонні плити та інше. Перш ніж продовжити використання, завжди звертайтеся до кваліфікованої особи за підтвердженням того, що точка витоку відремонтована або виправлена.

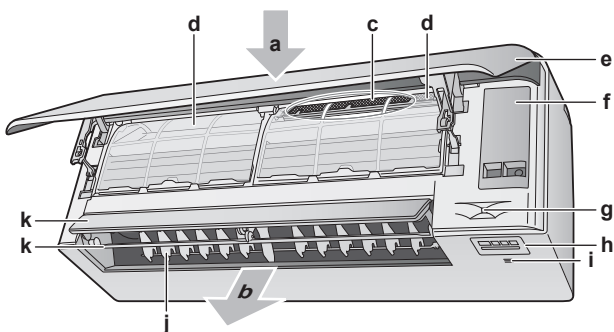

**a** Вхід повітря

**b** Вихід повітря

**c** Фільтр видалення запаху з титанового апатиту та фільтр з частинками срібла (Ag-іонний фільтр)

- d** Повітряний фільтр
- e** Передня панель
- f** Кришка люка для обслуговування
- g** Датчик INTELLIGENT EYE
- h** Екран
- i** Датчик температури та вологості приміщення
- j** Вертикальні жалюзі (вертикальні лопатки)
- k** Горизонтальні жалюзі (горизонтальні лопатки)

**Примітка:** Фільтр видалення запаху з титанового апатиту та фільтр з частинками срібла можна міняти місцями.

### 3.1.1 Дисплей внутрішнього блоку

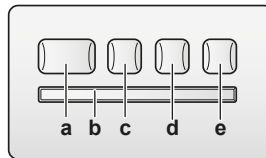

- a** Кнопка ON/OFF
- b** Приймач сигналів
- c** Індикатор таймера (помаранчевий)
- d** Індикатор INTELLIGENT EYE (зелений)
- e** Перемикач ON/OFF бездротового адаптера

#### Кнопка УВМК/ВИМК

Якщо пульт дистанційного керування (пульт користувача) відсутній, для початку та зупинки роботи можна натиснути кнопку УВМК/ВИМК внутрішнього блоку. При запуску роботи за допомогою цієї кнопки застосовуються наступні налаштування:

- Режим роботи = автоматичний
- Налаштування температури = 25°C
- Налаштування швидкості повітря = автоматичне

## 3.2 Про інтерфейс користувача

### Бездротовий пульт дистанційного керування



#### ІНФОРМАЦІЯ

Внутрішній блок постачається з бездротовим пультом дистанційного керування, який використовується у якості пульта користувача. У цій інструкції описується лише робота з цим пультом користувача. При підключенні іншого пульта користувача див. інструкцію з експлуатації підключеного пульта користувача.

- **Пряме сонячне світло.** ЗАПОБІГАЙТЕ потраплянню прямого сонячного світла на бездротовий пульт дистанційного керування.
- **Пил.** Накопичення пилу на передавачі або приймачі сигналу погіршує якість обміну даними. Витирайте пил м'якою тканиною.
- **Флуоресцентне освітлення.** Якщо в приміщенні знаходяться флуоресцентні лампи, передача сигналу може припинитися. У такому разі зверніться до особи, відповідальної за встановлення.
- **Інші електроприлади.** Якщо від сигналів бездротового пульта дистанційного керування працюють інші електроприлади, перенесіть такі прилади або зверніться до особи, відповідальної за встановлення.
- **Завіси.** ЗАПОБІГАЙТЕ потраплянню перешкод, таких як завіси, на шляху обміну сигналами між пристроєм та бездротовим пультом дистанційного керування.



### УВАГА

- НЕ допускайте падіння бездротового пульта дистанційного керування.
- НЕ допускайте потрапляння вологи на бездротовий пульт дистанційного керування.

### 3.2.1 Компоненти: Бездротовий пульт дистанційного керування

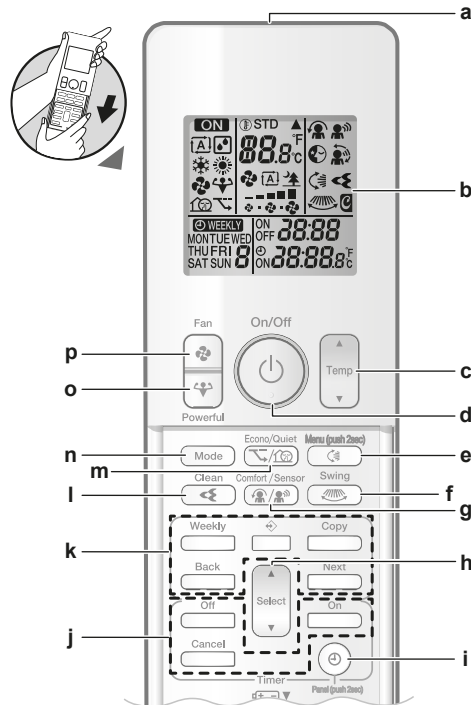

- a Передавач сигналу
- b РК-екран
- c Кнопка регулювання температури
- d Кнопка УВМК/ВИМК
- e Кнопка режиму вертикального коливання та меню (натисніть та утримуйте 2 секунди)
- f Кнопка режиму горизонтального коливання
- g Кнопка комфортного потоку повітря та роботи за допомогою датчика INTELLIGENT EYE
- h Кнопка вибору
- i Кнопка годинника та відкриття панелі (натисніть та утримуйте 2 секунди)
- j Кнопки режиму ТАЙМЕР УВМК/ВИМК
- k Кнопки режиму тижневого таймеру
- l Кнопка режиму іонізаційного фільтру Flash Streamer (очищення повітря)
- m Кнопка режиму ЕКОНОМ та тихої роботи зовнішнього блоку
- n Кнопка вибору режиму роботи
- o Кнопка ПІДВИЩЕНА ПОТУЖНІСТЬ
- p Кнопка ВЕНТИЛЯТОР





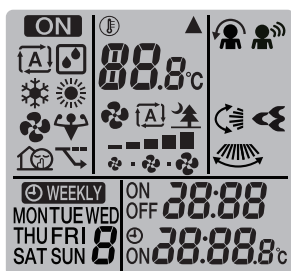

### ІНФОРМАЦІЯ

За допомогою (утримуйте 2 секунди) можна відкрити передню панель, при очищенні повітряних фільтрів. Див. розділ "7.4 Відкривання передньої панелі" [▶ 47].

## 3.2.2 Стан: РК-екран бездротового пульта дистанційного керування



Значок	Опис
	Режим роботи активний
	Режим роботи = автоматичний
	Режим роботи = осушування
	Режим роботи = обігрів
	Режим роботи = охолодження
	Режим роботи = лише вентилятор
	Режим підвищеної потужності активний
	Режим ЕКОНОМ активний
	Функція ТИХА РОБОТА ЗОВНІШНЬОГО БЛОКА активна
	Внутрішній блок приймає сигнал від бездротового пульта дистанційного керування
	Встановлене значення температури
	Налаштування швидкості повітря = автоматичне
	Швидкість повітря = тихий режим роботи внутрішнього блока
	Налаштування швидкості повітря = висока
	Налаштування швидкості повітря = помірно висока
	Налаштування швидкості повітря = помірна
	Налаштування швидкості повітря = помірно низька
	Налаштування швидкості повітря = низька
	Режим комфортного потоку активний
	Режим INTELLIGENT EYE активний
	Режим автоматичного вертикального коливання активний

Значок	Опис
	Режим автоматичного горизонтального коливання активний
	Іонізаційний фільтр Flash Streamer (очищення повітря) активний
	Таймер УВМК активний
	Таймер ВІМК активний
	Тижневий таймер активний
	День тижня
	Поточний час

### 3.2.3 Робота з бездротовим пультом дистанційного керування

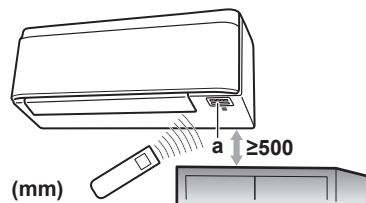

а Приймач інфрачервоних сигналів

**Примітка:** На відстані 500 мм від приймача інфрачервоних сигналів не має бути ніяких перепинів. Вони можуть завадити прийому сигналу бездротового пульта дистанційного керування.

- 1 Наведіть передавач сигналу на приймач інфрачервоних сигналів на внутрішньому блоці (максимальна відстань обміну сигналами складає близько 7 м).

**Результат:** Коли внутрішній блок приймає сигнал від бездротового пульта дистанційного керування, подається звуковий сигнал:

Звуковий сигнал	Опис
Біп-біп	Початок роботи.
Біп	Зміна налаштування.
Довгий «біп»	Зупинка роботи.

## 4 До початку роботи

### 4.1 Огляд: До початку роботи

В цьому розділі міститься опис необхідних дій перед застосуванням пристрою.

#### Типовий робочий процес

Перед застосуванням зазвичай потрібно виконати наступне:

- Кріплення інтерфейсу користувача на стіні.
- Вставка батарей в інтерфейс користувача.
- Налаштування яскравості екрану інтерфейсу користувача.
- Налаштування годинника.
- Налаштування положення внутрішнього блоку.
- Вмикання живлення.

### 4.2 Встановлення бездротового пульту дистанційного керування

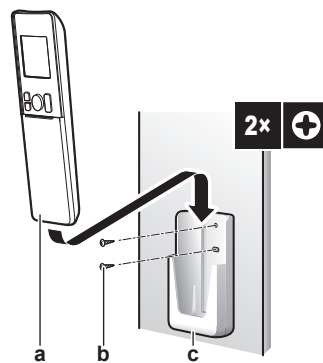

- a** Бездротовий пульт дистанційного керування
- b** Гвинти (слід придбати окремо)
- c** Тримач бездротового пульту дистанційного керування

- 1** Оберіть місце, з якого сигнали зможуть досягти блоку.
- 2** Закріпіть тримач на стіні або в іншому місці відповідними гвинтами.
- 3** Помістіть бездротовий пульт дистанційного керування на тримач.

### 4.3 Встановити батареї

Термін експлуатації батарей складає близько 1 року.

- 1** Зніміть передню кришку.
- 2** Вставте одразу обидві батареї.
- 3** Встановіть передню кришку на місце.

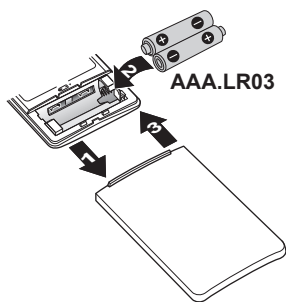

#### ІНФОРМАЦІЯ

- Про малий заряд батареї свідчить мерехтіння РК-екрану.
- ЗАВЖДИ міняйте обидві батареї водночас.

## 4.4 Налаштування годинника

Якщо на внутрішньому годиннику внутрішнього блоку встановлено НЕВІРНИЙ час, ТАЙМЕР ВМИКАННЯ/ВИМИКАННЯ та тижневий таймер працюватимуть неточно. Встановлювати годинник повторно потрібно:

- Після того, як автоматичний вимикач вимкнув пристрій.
- Після зникнення живлення.
- Після заміни батарей у бездротовому пульті дистанційного керування.

### 4.4.1 Встановлення годинника

**Примітка:** Якщо час не задано, мерехтять MON, ☉ та 0:00.

- 1 Натисніть ☉.

**Результат:** Блимає MON та ☉

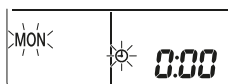

- 2 Натисніть або для встановлення поточного дня тижня.

Екран	День тижня
MON	Понеділок
TUE	Вівторок
WED	Середа
THU	Четвер
FRI	П'ятниця
SAT	Субота
SUN	Неділя

- 3 Натисніть ☉.

**Результат:** Блимає ☉.

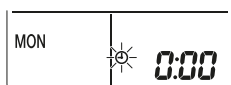

- 4 Натисніть або для встановлення вірного часу.

**Примітка:** Утримання або швидко збільшує або зменшує налаштування часу.

5 Натисніть .

**Результат:** Налаштування завершено. Блимає .

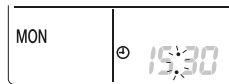

## 4.5 Яскравість екрану внутрішнього блоку

Налаштуйте потрібну яскравість екрану внутрішнього блоку або вимкніть екран.



### 4.5.1 Налаштування яскравості екрану внутрішнього блоку

1 Натисніть кнопку  та утримуйте її натиснутою протягом не менш ніж 2 секунди.

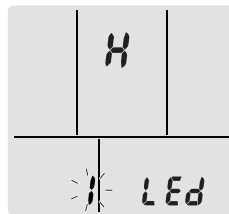
**Результат:** На екрані відображається меню . Блимає .



2 Натисніть .

3 Натисніть  або  для наступної зміни налаштування:



...блимає	Яскравість...
H	Висока
L	Низька
of	Вимкн.

4 Для підтвердження обраного налаштування натисніть .

**Результат:** Параметр яскравості змінений.

**Примітка:** Екран автоматично повертається до екрану за замовчуванням через 60 секунд. Аби повернутися до екрану за замовчуванням раніше, натисніть  двічі.

## 4.6 Вмикання живлення

1 Увімкніть вимикач.

**Результат:** Жалюзі внутрішнього блоку відкриваються та закриваються для встановлення початкового положення.

## 4.7 Зміна параметру положення внутрішнього блоку

Встановіть положення внутрішнього блоку для запобігання потрапляння потоку повітря безпосередньо на стіни.

- 1 Натисніть кнопку  та утримуйте її натиснутою протягом не менш ніж 2 секунди.

**Результат:** На екрані відображається меню 1.

- 2 Натисніть  або  для виклику меню 3.

**Результат:** На екрані відображається меню 3. Блимає 3.

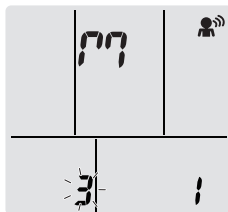

- 3 Натисніть  для вибору меню.

**Результат:** Блимає 1.

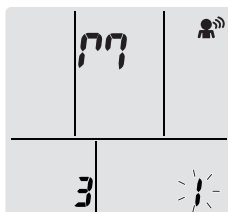

- 4 Натисніть  або  для наступної зміни налаштування:



Якщо пристрій...	Символ	Блимає	Результат
Посередині стіни (заводське налаштування)	07	1	
≤500 мм від стіни праворуч	19	2	
≤500 мм від стіни ліворуч	P7	3	

**Результат:** Діапазон потоку повітря змінюється для запобігання прямого потрапляння на стіну.

## 5 Експлуатація



### ІНФОРМАЦІЯ

Внутрішній блок постачається з бездротовим пультом дистанційного керування, який використовується у якості пульта користувача. У цій інструкції описується лише робота з цим пультом користувача. При підключенні іншого пульта користувача див. інструкцію з експлуатації підключеного пульта користувача.

### 5.1 Експлуатаційний діапазон

Безпечна й ефективна робота пристрою гарантується у наступних діапазонах температури та вологості.

	Охолодження та осушення <sup>(a)(b)</sup>	Обігрів <sup>(a)</sup>
Зовнішня температура	-10~46°C DB	-15~24°C DB
Кімнатна температура	18~32°C DB	10~30°C DB
Кімнатна вологість	≤80% <sup>(b)</sup>	—









<sup>(a)</sup> Якщо пристрій виходить за межі експлуатаційного діапазону, захисний пристрій може зупинити роботу системи.

<sup>(b)</sup> При виході пристрою за межі експлуатаційного діапазону можлива конденсація та поява крапель.

### 5.2 Сценарії застосування функцій

Застосування функцій можна визначати за наступною таблицею:

Функція	Задачі
<b>Основні функції</b>	
Режими роботи та температура	Запуск/зупинка системи та встановлення температури: <ul style="list-style-type: none"> <li>У режимі нагрівання або охолодження приміщення нагрівається або охолоджується.</li> <li>У режимі «Лише вентилятор» потік повітря подається у приміщення без нагрівання або охолодження.</li> <li>У режимі осушування зменшується вологість у приміщенні.</li> <li>В автоматичному режимі відповідна температура та режим роботи обираються автоматично.</li> </ul>
+  Напрямок потоку повітря	Регулювання напрямку потоку повітря (коливання або фіксоване положення).
Швидкість повітря	Регулювання кількості повітря, яке подається у приміщення. Тихіша робота.
<b>Розширені функції</b>	



Функція	Задачі
 Flash Streamer	Видалення з повітря алергенів, таких як пилок, ад'ювантні речовини тощо. Боротьба з небажаними запахами.
 Економ	Застосування системи одночасно з іншими пристроями з високим споживанням електроенергії. Економія енергії.
 Тиха робота зовнішнього блока	Зменшення рівня шуму зовнішнього блока. Приклад: Вночі.
 Комфортний потік	Автоматична зміна напрямку потоку повітря для ефективного охолодження або нагрівання приміщення.
 Intelligent eye	Запобігання потраплянню потоку повітря на людей. Економія енергії, коли у приміщенні нікого немає.
 Режим підвищеної потужності	Швидке охолодження або нагрівання приміщення.
 Таймер ВМИКАННЯ +  Таймер ВИМИКАННЯ	Автоматичне вмикання та вимикання системи.
 Тижневий таймер	Автоматичне вмикання та вимикання системи щотижня.
Додаткові функції	
З'єднання з бездротовою локальною мережею	Керування пристроєм за допомогою пристроїв з інтелектуальним керуванням.



### 5.3 Режим роботи та налаштування температури

**Умови.** Налаштування режиму роботи системи та встановлення температури здійснюються, коли потрібно:

- Нагріти або охолодити приміщення
- Подати потік повітря у приміщення без обігріву або охолодження
- Зменшити вологість у приміщенні

**Функції.** Залежно від обраних параметрів система працює по-різному.

Налаштування	Опис
 Автоматичний режим	Система охолоджує або нагріває приміщення до вказаної температури. При потребі система автоматично перемикається між охолодженням та обігрівом.
 Осушування	Система зменшує вологість у приміщенні.
 Обігрів	Система нагріває приміщення до вказаної температури.

Налаштування	Опис
 Охолодження	Система охолоджує приміщення до вказаної температури.
 Вентилятор	Система керує лише потоком повітря (швидкість та напрямок потоку повітря). Система НЕ регулює температуру.

**Додаткова інформація:**

- **Зовнішня температура.** Ефективність охолодження або обігріву зменшується при занадто високій або низькій зовнішній температурі.
- **Режим розморожування.** Під час обігріву на зовнішньому блоці може утворюватися лід, що зменшує потужність обігріву. У такому разі система автоматично переходить у режим розморожування для видалення льоду. При розморожуванні гаряче повітря у внутрішній блок НЕ подається.
- **Датчик вологості.** Можна керувати вологістю, зменшуючи її протягом охолодження.

## 5.3.1 Запуск/зупинка режиму роботи та встановлення температури



**ON**: Пристрій працює.

: Режим роботи = автоматичний

: Режим роботи = осушування

: Режим роботи = охолодження

: Режим роботи = обігрів

: Режим роботи = лише вентилятор

 **88.8**°C: Відображається встановлена температура.



- 1 Натисніть кнопку  один або декілька разів та оберіть режим роботи.

**Результат:** Режим встановлюється наступним чином:



- 2 Натисніть кнопку  для **запуску** роботи.

**Результат:** **ON** та обраний режим відображено на РК-екрані.

- 3 Натисніть кнопку  або  один або декілька разів для зменшення або збільшення **температури**.

Режим охолодження	Режим нагрівання	Автоматична робота	Осушування або робота в режимі тільки вентилятора
18~32°C	10~30°C	18~30°C	—







**Примітка:** У режимі **осушування** або **тільки вентилятора** встановлювати температуру не можна.

- 4 Натисніть кнопку  для **припинення** роботи.

**Результат:** На РК-екрані при цьому зникне **ON**. Індикатор роботи згасне.

## 5.4 Швидкість повітря

1 Натисніть  для вибору:

	5 рівнів швидкості повітря, від «  » до «  »
	Автоматичне регулювання швидкості повітряного потоку
	Тихий режим роботи внутрішнього блоку. При встановленні значення швидкості повітря на «  » робота пристрою стає тихішою.



### ІНФОРМАЦІЯ

- Якщо блок зареєструє встановлене значення температури в режимі обігріву або охолодження, вентилятор вимкнеться.
- У режимі осушування параметр швидкості повітря регулювати НЕ МОЖНА.

### 5.4.1 Регулювання швидкості повітря



1 Натисніть  для наступної зміни налаштування швидкості повітря:



## 5.5 Напрямок потоку повітря

**Умови.** Налаштуйте потрібний напрямок потоку повітря.

**Функції.** Система змінює напрямок потоку повітря залежно від обраного значення (коливання або фіксоване положення). Це здійснюється завдяки руху горизонтальних або вертикальних лопаток (жалюзі).

Налаштування	Напрямок потоку повітря
 Автоматичне вертикальне коливання	Рухається вгору та вниз.
 Автоматичне горизонтальне коливання	Рухається з боку в бік.
 3D-потік	Рух по черзі вгору, вниз та з боку в бік
[—]	Залишається в одному положенні.



### ОБЕРЕЖНО

Регулювання позиції горизонтальних та вертикальних жалюзі ЗАВЖДИ здійснюється за допомогою бездротового або іншого пульту користувача (якщо є). Спроба примусового руху горизонтальних та вертикальних жалюзі рукою, коли вони рухаються, призведе до несправності механізму.

Діапазон переміщення горизонтальних жалюзі залежить від режиму роботи. Якщо протягом коливання вгору та вниз швидкість повітря змінюється на малу, горизонтальна лопатка зупиняється у верхньому положенні.

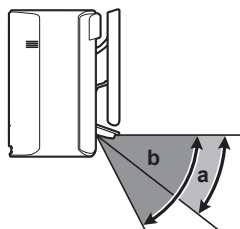



- a** Діапазон руху жалюзі при операціях охолодження або осушення  
**b** Діапазон руху жалюзі при операції нагрівання або у режимі тільки вентилятора

### 5.5.1 Регулювання вертикального напрямку потоку повітря

- 1 Натисніть .

**Результат:** На РК-екрані відображується . Горизонтальні жалюзі (лопатки) починають коливатися.

- 2 Для застосування фіксованої позиції натисніть , коли горизонтальні жалюзі будуть у бажаній позиції.

**Результат:** На РК-екрані при цьому зникне . Горизонтальні жалюзі перестають рухатися.

### 5.5.2 Регулювання горизонтального напрямку потоку повітря

- 1 Натисніть .

**Результат:** На РК-екрані відображується . Вертикальні жалюзі (лопатки) починають коливатися.

- 2 Для застосування фіксованої позиції натисніть , коли вертикальні жалюзі будуть у бажаній позиції.

**Результат:** На РК-екрані при цьому зникне . Вертикальні жалюзі перестають рухатися.







#### ІНФОРМАЦІЯ



Якщо пристрій встановлений в куті приміщення, вертикальні жалюзі мають бути повернуті від стіни. Якщо стіна перекриває хід повітря, падає ефективність роботи.

### 5.5.3 Застосування напрямку 3D-потоку повітря

- 1 Натисніть  та .

**Результат:** На РК-екрані відображується  та . Горизонтальні та вертикальні жалюзі (лопатки) починають коливатися.

- 2 Для застосування фіксованої позиції натисніть  та , коли горизонтальні та вертикальні жалюзі будуть у бажаній позиції.

**Результат:** На РК-екрані при цьому зникнуть  та . Горизонтальні та вертикальні жалюзі зупиняються.

## 5.6 Комфортний потік повітря та робота за допомогою датчика INTELLIGENT EYE

Можна застосовувати функції комфортного потоку та INTELLIGENT EYE незалежно або комбінувати їх.

### 5.6.1 Функція комфортного потоку повітря

Пристрій автоматично змінює напрямок потоку повітря для більш ефективного нагрівання або охолодження приміщення. Прямий потік повітря від пристрою буде менш помітним.

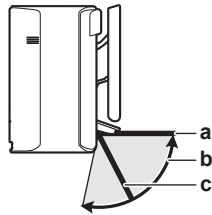

- a Позиція жалюзі при операціях охолодження або осушення
- b Діапазон руху жалюзі у режимі нагрівання (вертикальний потік повітря УВИМКНЕНО)
- c Позиція жалюзі у режимі нагрівання (вертикальний потік повітря ВИМКНЕНО)

#### При охолодженні та осушенні

Напрямок потоку повітря змінюється для розподілення повітря уздовж стелі.

Комфортний потік повітря УВИМКНЕНО	Комфортний потік повітря ВИМКНЕНО

#### При нагріванні

Напрямок потоку повітря змінюється для розподілення повітря по підлозі. Пристрій визначає температуру приміщення та підлоги та автоматично обирає 1 з 3 напрямків потоку повітря.

Нагрівання	Напрямок вниз	Розподілення потоку повітря у вертикальному напрямку



#### ІНФОРМАЦІЯ

Для вимикання функції розподілення потоку повітря у вертикальному напрямку (напр. у разі наявності меблів або інших об'єктів під пристроєм) див. розділ "Вмикання/вимикання функції розподілення потоку повітря у вертикальному напрямку" [▶ 27]. При вимиканні функції розподілення потоку повітря у вертикальному напрямку потік повітря буде спрямований вниз.



#### ІНФОРМАЦІЯ

Режими ПІДВИЩЕНА ПОТУЖНІСТЬ та КОМФОРТНИЙ ПОТІК не можуть використовуватися одночасно. Пріоритет отримує остання обрана функція. При виборі автоматичного вертикального коливання функція комфортного потоку повітря вимикається.

**Вмикання/вимикання функції розподілення потоку повітря у вертикальному напрямку**



- 1 Натисніть кнопку  та утримуйте її натиснутою протягом не менш ніж 2 секунди.

**Результат:** На екрані відображається меню 1.

- 2 Натисніть  або  для перемикавання меню.

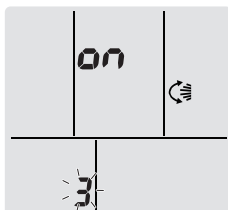
**Результат:** На екрані відображається меню 3.



- 3 Натисніть  для зміни налаштування.
- 4 Натисніть  або  для зміни налаштування.

...блимає	Функцію розподілення потоку повітря у вертикальному напрямку...
ON	УВІМКНЕНО
OFF	ВИМКНЕНО

- 5 Для підтвердження обраного налаштування натисніть .

**Примітка:** Екран автоматично повертається до екрану за замовчуванням через 60 секунд. Аби повернутися до екрану за замовчуванням раніше, натисніть  двічі.

### 5.6.2 Робота у режимі INTELLIGENT EYE

Система визначає рух у приміщенні та автоматично регулює напрямок потоку повітря та температуру для запобігання потрапляння потоку повітря на людей. Якщо протягом 20 хвилин руху не визначається, система переходить у режим економії енергії:

Експлуатація	Режим економії енергії
Обігрів	Температура зменшується на 2°C.
Охолодження та осушення	При температурі у приміщенні: <ul style="list-style-type: none"> <li>▪ &lt;30°C температура збільшується на 2°C</li> <li>▪ ≥30°C температура збільшується на 1°C</li> </ul>
Лише вентилятор	Зменшує швидкість повітря.

#### Про датчик Intelligent Eye



##### УВАГА

- ЗАБОРОНЯЄТЬСЯ бити або штовхати датчик INTELLIGENT EYE. Це може спричинити несправність.
- ЗАБОРОНЯЄТЬСЯ ставити великі об'єкти біля датчика INTELLIGENT EYE.



##### ІНФОРМАЦІЯ

Режим підвищеної потужності або нічний режим (таймер ВИМИКАННЯ) НЕ МОЖЕ використовуватися одночасно з режимом Intelligent Eye. Пріоритет отримує остання обрана функція.

- **Діапазон виявлення.** До 9 м.
- **Чутливість виявлення.** Змінюється залежно від місця встановлення, кількості осіб у приміщенні, діапазону температур тощо.
- **Помилки виявлення.** Датчик може помилково реагувати на тварин, сонячне світло, рух портьєр та ін.

### 5.6.3 Початок та припинення роботи у режимах комфортного потоку повітря та INTELLIGENT EYE

- 1 Натисніть кнопку  один або декілька разів.

**Результат:** Параметр змінюється наступним чином:



Екран	Експлуатація
	Комфортний потік повітря
	INTELLIGENT EYE
	Комфортний потік повітря та робота за допомогою датчика INTELLIGENT EYE
—	Обидві функції вимкнені

**Примітка:** Якщо люди знаходяться поблизу від передньої частини внутрішнього блоку або у приміщенні забагато людей, застосуйте обидві функції одночасно.

- 2 Аби припинити роботу, натисніть , доки обидва символи не зникнуть з РК-екрану.

## 5.7 Режим ПІДВИЩЕНОЇ ПОТУЖНОСТІ

Ця операція швидко збільшує ефективність охолодження/нагрівання у будь-якому режимі роботи. Можна отримати максимальну ефективність.



### ІНФОРМАЦІЯ

Режим підвищеної потужності НЕ МОЖНА застосовувати разом із режимами економ, комфортного потоку повітря та тихої роботи зовнішнього блоку. Пріоритет отримує остання обрана функція.

Режим ПІДВИЩЕНОЇ ПОТУЖНОСТІ не збільшує потужність пристрою, якщо він вже працює з максимальною потужністю.

### 5.7.1 Початок та припинення роботи у режимі ПІДВИЩЕНОЇ ПОТУЖНОСТІ



- 1 Натисніть кнопку  для запуску роботи.

**Результат:** На РК-екрані при цьому з'являється . Режим ПІДВИЩЕНОЇ ПОТУЖНОСТІ працює протягом 20 хвилин; після цього вмикається останній налаштований режим.

Режим	Швидкість повітря
Охолодження/нагрівання/авто	<ul style="list-style-type: none"> <li>Для максимізації ефективності охолодження/нагрівання потужність зовнішнього блоку збільшується.</li> <li>Потік повітря фіксується на максимальному значенні, яке НЕ МОЖНА змінити.</li> <li>Температуру можна налаштувати лише в автоматичному режимі.</li> </ul>
Осушування	<ul style="list-style-type: none"> <li>Параметр температури зменшується на 2,5°C.</li> <li>Потік повітря трохи збільшується.</li> </ul>
Лише вентилятор	Потік повітря фіксується на максимальному значенні.

2 Натисніть кнопку  для припинення роботи.

**Результат:** На РК-екрані при цьому зникне .

**Примітка:** Режим ПІДВИЩЕНОЇ ПОТУЖНОСТІ можна увімкнути лише під час роботи пристрою. При натисканні  чи при зміні режиму робота припиняється;  пропадає з РК-екрану.

## 5.8 Режими ЕКОНОМ та тихої роботи зовнішнього блоку

### 5.8.1 Режим ЕКОНОМ

Цей режим забезпечує ефективність роботи шляхом обмеження максимального споживання електроенергії. Ця функція корисна у випадках, коли важливе значення має попередження спрацювання вимикача, якщо одночасно з пристроєм працюють інші електроприлади.



#### ІНФОРМАЦІЯ

- Режими ПІДВИЩЕНА ПОТУЖНІСТЬ та ЕКОНОМ не можуть використовуватися одночасно. Пріоритет отримує остання обрана функція.
- Режим ЕКОНОМ зменшує споживання електроенергії зовнішнього блоку шляхом обмеження кількості обертів компресора. Якщо рівень споживання електроенергії низький, режим ЕКОНОМ не знизить цей показник.

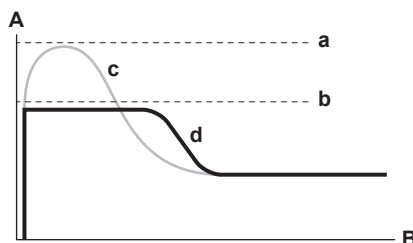

- A** Споживання струму та потужності при роботі
- B** Час
- a** Максимальне значення при нормальній роботі
- b** Максимальне значення при роботі в режимі ЕКОНОМ
- c** Нормальна робота
- d** Режим ЕКОНОМ

- Схема наведена лише у якості прикладу.
- Максимальне споживання кондиціонером повітря струму та потужності при роботі в режимі ЕКОНОМ залежить від під'єданого зовнішнього блоку.

## 5.8.2 Функція ТИХА РОБОТА ЗОВНІШНЬОГО БЛОКУ

Функція ТИХА РОБОТА ЗОВНІШНЬОГО БЛОКА застосовується, коли потрібно зменшити рівень шуму зовнішнього блоку. **Приклад:** Вночі.

**ІНФОРМАЦІЯ**

- Режими ПІДВИЩЕНА ПОТУЖНІСТЬ та ТИХА РОБОТА ЗОВНІШНЬОГО БЛОКУ не можуть використовуватися одночасно. Пріоритет отримує остання обрана функція.
- Ця функція доступна лише у режимах автоматичної роботи, охолодження та нагрівання.
- Режим ТИХА РОБОТА ЗОВНІШНЬОГО БЛОКА обмежує частоту обертів компресора. Якщо частота обертів компресора низька, режим ТИХА РОБОТА ЗОВНІШНЬОГО БЛОКА не зменшить частоту обертів компресора.

## 5.8.3 Початок та припинення роботи у режимах ЕКОНОМ та ТИХА РОБОТА ЗОВНІШНЬОГО БЛОКУ

- 1 Натисніть кнопку один або декілька разів.

**Результат:** Параметр змінюється наступним чином.



Екран	Експлуатація
	ЕКОНОМ
	ТИХА РОБОТА ЗОВНІШНЬОГО БЛОКА
	Режими ЕКОНОМ та ТИХА РОБОТА ЗОВНІШНЬОГО БЛОКА
—	Обидві функції вимкнені

- 2 Аби припинити роботу, натисніть , доки обидва символи не зникнуть з РК-екрану.

**Примітка:** Режим ЕКОНОМ можна увімкнути лише під час роботи пристрою. Щоб скасувати налаштування, натисніть . При цьому на РК-екрані зникне повідомлення .

**Примітка:** Залишається на екрані, навіть при вимиканні пристрою за допомогою бездротового пульта дистанційного керування або вимикача ON/OFF внутрішнього блоку.

## 5.9 Функція Flash Streamer (очищення повітря)

Streamer утворює високошвидкісний потік електронів з високою окислювальною здатністю, що допомагає боротися з небажаними запахами. Разом з фільтром видалення запаху з титанового апатиту та повітряними фільтрами ця функція очищує повітря у приміщенні.

**ІНФОРМАЦІЯ**

- Високошвидкісний потік електронів утворюється та зникає всередині пристрою для забезпечення безпеки при роботі.
- При розряді Streamer заряд може утворювати звук шипіння.
- Якщо знижується потік повітря, розряд Streamer може бути тимчасово припинений для запобігання появи озонного запаху.

### 5.9.1 Початок та припинення роботи іонізаційного фільтра Flash Streamer (очищення повітря)

**Необхідні умови:** Впевніться, що пристрій працює (на РК-дисплеї пульта дистанційного керування відображується **ON**).

- 1 Натисніть .

**Результат:** На РК-дисплеї відображується , та повітря у приміщенні очищується, коли пристрій працює.

- 2 Аби припинити роботу, натисніть .

**Результат:** На РК-екрані зникає , та робота зупиняється.

## 5.10 Функція ТАЙМЕР УВМК/ВИМК

Функції таймера корисні для автоматичного вмикання/вимикання кондиціонера повітря вночі або вранці. Також можна застосовувати таймер ВИМИКАННЯ та таймер ВМИКАННЯ водночас.

Є два типи налаштування таймера ВИМК/УВМК:

- **Таймер ВИМК/УВМК в режимі 24 годин** (за замовчуванням). Пристрій працюватиме та вимикатиметься в один час. **Приклад:** Якщо таймер ВМИКАННЯ встановлено на 13:30, то пристрій увімкнеться о 13:30.
- **Таймер ВИМК/УВМК в режимі 12 годин.** Пристрій працюватиме та вимикатиметься через установлене число годин. **Приклад:** Якщо таймер ВМИКАННЯ встановлено о 10:30 на 3 години, то пристрій увімкнеться о 13:30.

**Примітка:** Обидва типи налаштування таймерів можна об'єднати.



#### ІНФОРМАЦІЯ

Програмування таймерів потрібно повторити у наступних випадках:

- Автоматичний вимикач вимкнув пристрій.
- Зникнення живлення.
- Після заміни батарей у бездротовому пульті дистанційного керування.



#### ІНФОРМАЦІЯ

Перед використанням будь-яких функцій таймеру НЕОБХІДНО точно встановити годинник. Див. розділ "[4.4.1 Встановлення годинника](#)" [▶ 18].



### 5.10.1 Налаштування таймера ВИМК/УВМК в режимі 24 годин

#### Початок та припинення роботи таймеру ВИМИКАННЯ

- 1 Натисніть кнопку  для запуску роботи.

**Результат:** На РК-дисплеї відображується **0:00**, а OFF блимає. ☉ та день тижня зникають з РК-екрана.



- 2 Натисніть  або  для зміни налаштування часу.
- 3 Натисніть  ще раз.

**Результат:** OFF та встановлений час відображено на РК-екрані.

**Результат:** Світиться індикатор ТАЙМЕР.

**ІНФОРМАЦІЯ**

При кожному натисканні або час змінюється на 10 хвилин. Утримання кнопки швидко змінює налаштування.

- 4 Аби припинити роботу, натисніть .

**Результат:** На РК-екрані зникають **0:00** та OFF, та вимикається індикатор таймеру. ☹ та день тижня відображено на РК-екрані.

**ІНФОРМАЦІЯ**

При встановленні таймеру вмикання/вимикання налаштування часу зберігається у пам'яті. Після заміни батарей бездротового пульта дистанційного керування пульт зберігає налаштування часу для таймера вмикання/вимикання, проте таймер вимикається.

**Нічний режим**

Коли встановлено таймер ВИМИКАННЯ, кондиціонер повітря автоматично регулює налаштування температури (підвищення на 0,5°C при охолодженні, зменшення на 2,0°C при нагріванні) для запобігання надмірному охолодженню/нагріванню та створення комфортної температури для сну.

**Початок та припинення роботи таймеру ВМИКАННЯ**

- 1 Натисніть кнопку для запуску роботи.

**Результат:** На РК-дисплеї відображується **6:00**, а ON блимає. ☹ та день тижня зникають з РК-екрана.

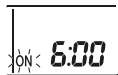

- 2 Натисніть або для зміни налаштування часу.  
3 Натисніть ще раз.

**Результат:** ON та встановлений час відображено на РК-екрані. Світиться індикатор ТАЙМЕР.

**ІНФОРМАЦІЯ**

При кожному натисканні або час змінюється на 10 хвилин. Утримання кнопки швидко змінює налаштування.

- 4 Аби припинити роботу, натисніть .

**Результат:** На РК-екрані зникають **6:00** та ON, та вимикається індикатор таймеру. ☹ та день тижня відображено на РК-екрані.

**Комбінована робота таймера ВИМИКАННЯ та таймера ВМИКАННЯ**

- 1 Для інформації про встановлення таймерів див. розділ "[Початок та припинення роботи таймеру ВИМИКАННЯ](#)" [▶ 31] та "[Початок та припинення роботи таймеру ВМИКАННЯ](#)" [▶ 32].

**Результат:** На РК-екрані відображається OFF та ON.

**Приклад:**

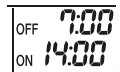
Екран	Поточний час	Встановлено на...	Експлуатація
	6:00	пристрій працює.	Зупинка роботи о 7:00 та відновлення о 14:00.
		пристрій НЕ працює.	Початок роботи о 14:00.

**Примітка:** Якщо активне налаштування таймера, поточний час НЕ відображується на РК-екрані.

## 5.10.2 Налаштування таймера відліку ВІМК/УВМК в режимі 12 годин

### Початок та припинення відліку таймера ВІМК/УВМК

- 1 Натисніть і утримуйте  або  приблизно 5 секунд; коли ▲ почне блимати, відпустіть кнопку.

#### Результат:

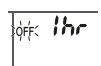

Для таймера ВІМІКАННЯ *1hr* з'явиться на РК-екрані та **OFF** почне блимати, ☉ та день тижня зникнуть з РК-екрана.



Для таймера ВІМІКАННЯ *1hr* з'явиться на РК-екрані та **ON** почне блимати. ☉ та день тижня зникають з РК-екрана.

- 2 Натисніть  або  для зміни налаштування часу. Таймер можна встановити в діапазоні від 1 до 12 годин. При кожному натисканні кнопки час збільшується чи зменшується на 1 годину.

- 3 Натисніть  або , щоб підтвердити налаштування.

**Результат:** На РК-екрані відображено **OFF** та/або **ON** і встановлений час. Світиться індикатор ТАЙМЕР. Таймер, що відображується на РК-екрані, кожної години автоматично зменшуватиметься на 1 годину.

**Приклад:** Якщо таймер ВІМІКАННЯ встановлено на 3 години, відображуваний час змінюватиметься наступним чином: 3 г → 2 г → 1 г → пустий (ВІМК)

- 4 Для переведення таймера ВІМК/УВМК назад у режим 24 г повторіть крок 1, коли знаходитесь на домашньому екрані, і **OFF** та/або **ON** НЕ блимають.
- 5 Для скасування налаштування таймера натисніть .

### Комбінування режимів відображення таймерів

Різні режими відображення (режим таймера ВІМК/УВМК 24 години та відлік 12 годин) можна використовувати для таймерів ВІМІКАННЯ та ВІМІКАННЯ одночасно.

- 1 Для налаштування див. "Початок та припинення роботи таймеру ВІМІКАННЯ" [▶ 31], "Початок та припинення роботи таймеру ВІМІКАННЯ" [▶ 32] і "Початок та припинення відліку таймера ВІМК/УВМК" [▶ 33].

**Приклад:**

Екран	Поточний час	Встановлено на...	Експлуатація
	22:00	пристрій працює.	<ul style="list-style-type: none"> <li>Припиняється о 1:00 годині (через 3 г після поточного часу)</li> <li>Початок роботи о 6:00. (Через 8 г після поточного часу)</li> </ul>

**Примітка:** Якщо активне налаштування таймеру, поточний час НЕ відображується на РК-екрані.

## 5.11 Функція тижневого таймеру



### ІНФОРМАЦІЯ

Наступна процедура налаштування наведена лише для бездротового пульта дистанційного керування. Проте рекомендується виконувати щотижневе налаштування таймера за допомогою додатку ONESTA. Додаткову інформацію див. у розділі "5.12 З'єднання з бездротовою локальною мережею" [▶ 38].

Ця функція дозволяє зберегти до 4 налаштувань таймера на кожен день тижня.

**Приклад:** Можна створити одне налаштування для робочих днів та інше для вихідних.

День тижня	Приклад налаштування
<b>Понеділок</b> <ul style="list-style-type: none"> <li>Зробіть до 4 налаштувань.</li> </ul>	
<b>Вівторок~П'ятниця</b> <ul style="list-style-type: none"> <li>Застосуйте режим копіювання, якщо налаштування такі самі, як і для понеділка.</li> </ul>	
<b>Субота</b> <ul style="list-style-type: none"> <li>Без налаштування таймера</li> </ul>	—
<b>Неділя</b> <ul style="list-style-type: none"> <li>Зробіть до 4 налаштувань.</li> </ul>	

- Налаштування УВМК-УВМК-УВМК-УВМК.** Дозволяє обирати режим роботи та налаштування температури.
- Налаштування ВИМК-ВИМК-ВИМК-ВИМК.** Для кожного дня можна налаштувати лише час вимкнення.

**Примітка:** При налаштуванні тижневого таймера наведіть бездротовий пульт дистанційного керування на внутрішній блок та дочекайтеся сигналу отримання.



### ІНФОРМАЦІЯ

Перед використанням будь-яких функцій таймеру НЕОБХІДНО точно встановити годинник. Див. розділ "4.4.1 Встановлення годинника" [▶ 18].

**ІНФОРМАЦІЯ**

- Тижневий таймер та ТАЙМЕР ВИМК/УВМК НЕ МОЖУТЬ використовуватися одночасно. Пріоритет отримує таймер ВИМК/УВМК. Тижневий таймер залишається у режимі очікування, на РК-екрані зникає **WEEKLY**. По завершенню роботи таймера ВИМК/УВМК активним стає тижневий таймер.
- Для тижневого таймера можна налаштувати день тижня, режим таймера ВИМК/УВМК, час і температуру (лише для таймера УВМК). Інші налаштування засновані на попередніх налаштуваннях ТАЙМЕРА УВМК.

## 5.11.1 Налаштування функції тижневого таймеру

- 1 Натисніть

**Результат:** Відображаються день тижня та номер запису на поточний день.



- 2 Натисніть або для вибору дня тижня та номеру запису.
- 3 Натисніть **Next**.

**Результат:** День тижня встановлений. Блімає **WEEKLY** та ON.



- 4 Натисніть або для зміни режиму.

**Результат:** Параметр змінюється наступним чином:



Екран	Функція
ON	ТАЙМЕР ВМИКАННЯ
OFF	ТАЙМЕР ВИМИКАННЯ
Пустий	Видалення запису

- 5 Натисніть **Next**.

**Результат:** Встановлено режим таймера ВИМК/УВМК. Блімає **WEEKLY** та встановлений час.



**Примітка:** Натисніть **Back** для повернення до попереднього екрану. При виборі пустого значення перейдіть до етапу 9.

- 6 Натисніть або для вибору часу. Час можна встановити у діапазоні 0:00~23:50 з інтервалом у 10 хвилин.
- 7 Натисніть **Next**.

**Результат:** Задається час, та блімає **WEEKLY** та значення температури.



**Примітка:** Натисніть **Back** для повернення до попереднього екрану. При виборі ТАЙМЕР ВИМК перейдіть до етапу 9.

8 Натисніть  або  для вибору температури.

**Примітка:** Встановлена температура тижневого таймера відображається лише при налаштуванні режиму тижневого таймеру.



#### ІНФОРМАЦІЯ

Температуру можна встановити на бездротовому пульті дистанційного керування у діапазоні 10~32°C, проте:

- у режимах охолодження та автоматичної роботи пристрій працює при температурі мінімум 18°C, навіть якщо встановлено налаштування 10~17°C;
- у режимі нагрівання пристрій працює при температурі максимум 30°C, навіть якщо встановлено налаштування 31~32°C.

9 Натисніть .

**Результат:** Температура та час встановлюються у ТАЙМЕРІ УВМК. Час встановлюється у ТАЙМЕРІ ВИМК. Індикатор таймера світиться помаранчевим.

**Результат:** Відображається екран нового запису.

10 Повторіть наведену процедуру для налаштування нового запису або натисніть  для завершення налаштування.

**Результат:** На РК-екрані при цьому з'являється .

**Примітка:** Запис можна копіювати з такими ж налаштуваннями на інший день. Див. розділ "5.11.2 Копіювання записів" [▶ 36].

### 5.11.2 Копіювання записів

Запис можна копіювати на інший день. Відбудеться повне копіювання налаштувань для обраного дня тижня.

1 Натисніть .

2 Натисніть  або  для вибору дня тижня для копіювання.

3 Натисніть .

**Результат:** Відбудеться копіювання обраного дня тижня.



4 Натисніть  або  для вибору цільового дня.

5 Натисніть .

**Результат:** Відбувається копіювання всього запису на обраний день, та індикатор таймера світиться помаранчевим.

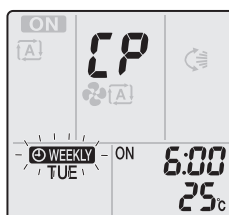

**Примітка:** Для копіювання на інший день повторіть процедуру.

6 Натисніть  для завершення налаштування.

**Результат:** На РК-екрані при цьому з'являється .

**Примітка:** Для зміни налаштування запису після копіювання див. "5.11.1 Налаштування функції тижневого таймеру" [▶ 35].



### 5.11.3 Перевірка записів

Можна перевірити, чи всі записи відповідають потребам.

1 Натисніть .

**Результат:** Відображаються день тижня та номер запису на поточний день.





2 Натисніть  або  для вибору дня тижня та номеру запису для перевірки та перевірте дані запису.

**Примітка:** Для зміни налаштування запису див. розділ "5.11.1 Налаштування функції тижневого таймеру" [▶ 35].

3 Натисніть  для виходу з режиму перевірки.

### 5.11.4 Вимикання та повторна активація роботи тижневого таймеру

1 Для деактивації тижневого таймеру натисніть , коли на РК-екрані відображається .

**Результат:**  зникає та вимикається індикатор таймеру.

2 Для повторної активації тижневого таймеру знову натисніть .

**Результат:** Застосовується останній налаштований режим запису.

### 5.11.5 Видалення записів

#### Видалення окремих записів

Застосовуйте цю функцію для видалення одного налаштування запису.

1 Натисніть .

**Результат:** Відображаються день тижня та номер запису.

2 Натисніть  або  для вибору дня тижня для видалення.

3 Натисніть .

**Результат:** Блимає , ON та OFF.

4 Натисніть  або  та оберіть «Пустий».

**Результат:** Параметр змінюється наступним чином:



5 Натисніть .



**Результат:** Обраний запис буде видалений.

6 Натисніть  для виходу.

**Результат:** Активними стають записи, що залишилися.

**Видалення записів для кожного дня тижня**

Застосуйте цю функцію для видалення всіх налаштувань записів для одного дня тижня. Це можна застосовувати у режимі перевірки або налаштування.

- 1 Натисніть .
- 2 Натисніть  або  для вибору дня тижня для видалення.
- 3 Утримуйте **Weekly** близько 5 с.

**Результат:** Усі записи для вибраного дня видаляються.

- 4 Натисніть  для виходу.

**Результат:** Активними стають записи, що залишилися.

**Видалення всіх записів**

Застосуйте цю функцію для видалення всіх записів для всіх днів тижня разом. Цю процедуру НЕ МОЖНА застосовувати у режимі налаштування.

- 1 Утримуйте **Weekly** близько 5 секунд у стандартному меню.

**Результат:** Всі записи будуть видалені.

## 5.12 З'єднання з бездротовою локальною мережею

Просто під'єднайте пристрій до домашньої мережі та завантажте додаток для зміни налаштувань термостату, встановлення розкладу температури, переглядання споживання енергії тощо.

Докладні технічні характеристики, методи налаштування та відповіді на часті питання див. за адресою [app.daikineurope.com](http://app.daikineurope.com).

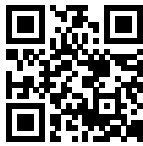

Надається клієнтом:

- Смартфон або планшетний комп'ютер з мінімальною підтримуваною версією Android або iOS, яку вказано за адресою [app.daikineurope.com](http://app.daikineurope.com).
- З'єднання з інтернетом та пристрій для зв'язку, такий як модем, маршрутизатор тощо.
- Точка доступу бездротової локальної мережі
- Встановлений безкоштовний додаток ONECTA

**Примітка:** Якщо це буде потрібно, номер SSID та КЛЮЧ вказані на пристрої або в упаковці для приладдя.

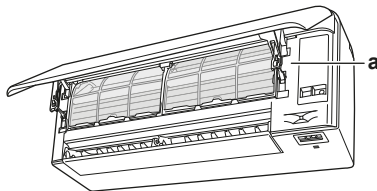

**a** Етикетка з номером SSID та паролем

### 5.12.1 Заходи безпеки при використанні бездротової мережі

ЗАБОРОНЯЄТЬСЯ застосування поблизу наступного обладнання:

- **Медичне обладнання.** Напр., особи з кардіостимуляторами або дефібриляторами. Даний виріб може викликати електромагнітні перешкоди.

- **Обладнання автоматичного керування.** Напр., автоматичні двері або обладнання пожежної сигналізації. Даний виріб може викликати несправності у роботі обладнання.
- **Мікрохвильові печі.** Вони можуть впливати на роботу бездротових локальних мереж.

### 5.12.2 Встановлення додатку ONECTA

- 1 Перейдіть до магазину додатків Google Play (для пристроїв Android) або App Store (для пристроїв iOS) та виконайте пошук додатку «ONECTA».
- 2 Встановіть додаток ONECTA згідно зі вказівками на екрані.



**ІНФОРМАЦІЯ**

Відскануйте QR-код для завантаження та встановлення додатку ONECTA на мобільний телефон або планшетний комп'ютер:



### 5.12.3 Встановлення бездротового з'єднання

Є дві можливості для з'єднання бездротового адаптера з домашньою мережею.

- За допомогою смарт-пристрою (смартфон, планшетний комп'ютер) та SSID (Service Set Identifier) та KEY (пароль)
- За допомогою кнопки WPS (Wi-Fi Protected Setup) на вашому маршрутизаторі Wi-Fi.

Додаткову інформацію та часті питання див. за адресою [app.daikineurope.com](http://app.daikineurope.com).

**Примітка:** Налаштування виконується за допомогою бездротового пульта дистанційного керування у меню налаштування бездротової мережі. Під час налаштування завжди націлюйте пульт дистанційного керування на приймач інфрачервоних сигналів на блоці.



**ІНФОРМАЦІЯ**

Перед налаштуванням бездротового з'єднання припиніть роботу системи. Коли пристрій працює, налаштувати з'єднання НЕ МОЖНА.

- 1 Перед налаштуванням бездротового з'єднання **вимкніть пристрій**.
- 2 Переконайтеся, що бездротовий маршрутизатор розташований достатньо близько до пристрою та проходженню сигналу ніщо не заважає.

Меню	Опис
1	Перевірка стану з'єднання
2	Підключення за допомогою кнопки WPS
3	Підключення за допомогою SSID та ПАРОЛЮ
Я	Відновлення заводських налаштувань
oFF	Бездротова мережа ВИМКНЕНА

### Підтвердження стану з'єднання з бездротовою мережею

- 1 Натисніть кнопку  та утримуйте її натиснутою протягом не менше 5 секунд.

**Результат:** Відображається екран підтвердження (меню 1).

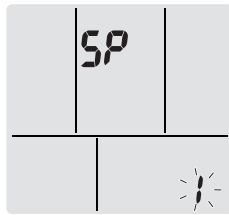

- 2 Натисніть  для підтвердження вибору.

**Результат:** Коли пристрій приймає сигнал, лунає звуковий сигнал.

- 3 Перевірте індикатор внутрішнього блоку.

...блимає.	Стан
Таймер	Обмін сигналами в нормі
Режим роботи та таймер	Обмін сигналами ВИМКНЕНО

- 4 Натисніть **Cancel** для виходу з меню.

**Результат:** При цьому відкриється екран за замовчуванням.

### З'єднання бездротової мережі з домашньою мережею



Бездротовий адаптер можна з'єднати з локальною мережею за допомогою наступного:

- Кнопка WPS (Wi-Fi Protected Setup) на маршрутизаторі (якщо є),
- SSID (Service Set Identifier) та KEY (пароль) – вказані на пристрої.

### З'єднання за допомогою кнопки WPS

- 1 На екрані за замовчуванням натисніть кнопку  та утримуйте її натиснутою протягом не менше 5 секунд.

**Результат:** Відображається екран підтвердження (меню 1).

- 2 Натискайте  або  до відображення екрану налаштування WPS (меню 2).

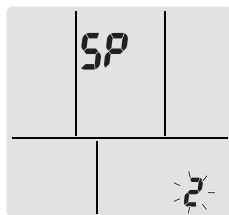

- 3 Натисніть  для підтвердження вибору.

**Результат:** Коли пристрій приймає сигнал, лунає звуковий сигнал.

- 4 Натисніть кнопку WPS на пристрої для зв'язку (напр., маршрутизаторі) протягом приблизно 1 хвилини. Див. інструкцію для пристрою для зв'язку.



#### ІНФОРМАЦІЯ

Якщо підключення до маршрутизатора неможливе, можна виконати процедуру "З'єднання за допомогою SSID та ПАРОЛЮ" [▶ 41].



- 5 Натисніть **Cancel** для виходу з меню.

**Результат:** При цьому відкриється екран за замовчуванням.

### З'єднання за допомогою SSID та ПАРОЛЮ

- 1 На екрані за замовчуванням натисніть кнопку  та утримуйте її натиснутою протягом не менше 5 секунд.

**Результат:** Відображається екран підтвердження (меню 1).

- 2 Натискайте  або  до відображення екрану режиму точки доступу (меню 3).

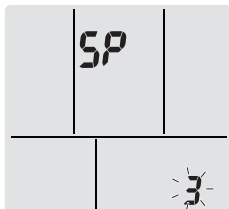

- 3 Натисніть  для підтвердження вибору.

**Результат:** Коли пристрій приймає сигнал, лунає звуковий сигнал.

- 4 Під'єднайте інтелектуальний пристрій до точки доступу так само, як і до стандартної бездротової мережі.

- 5 Введіть номер SSID та пароль, які вказані на пристрої або в упаковці для приладдя.

- 6 Відкрийте додаток ONECTA та виконуйте вказівки на екрані.

**Результат:** Режим бездротового адаптера автоматично зміниться з режиму точки доступу на режим ЗАПУСКУ, індикатор таймеру блимає.

- 7 Натисніть **Cancel** для виходу з меню.

**Результат:** При цьому відкриється екран за замовчуванням.

### Встановлення параметрів з'єднання на заводські налаштування

Можна встановити параметри з'єднання на заводські налаштування, якщо потрібно:

- переключитися між з'єднанням WPS та точкою доступу,
- від'єднати адаптер Wi-Fi та пристрій для зв'язку (напр. маршрутизатор) або інтелектуальний пристрій,
- повторити налаштування, якщо спроба з'єднання не вдалася.

- 1 На екрані за замовчуванням натисніть кнопку  та утримуйте її натиснутою протягом не менше 5 секунд.

**Результат:** Відображається екран підтвердження (меню 1).

- 2 Натискайте  або  до відображення меню Я.

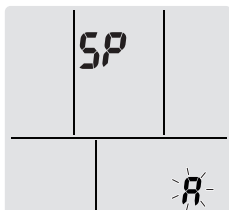

- 3 Для підтвердження вибору натисніть кнопку  та утримуйте її натиснутою протягом не менше 2 секунд.

**Результат:** Коли пристрій приймає сигнал, лунає звуковий сигнал.

**Результат:** Параметр буде встановлено на заводське налаштування.

- 4 Натисніть  для виходу з меню.

**Результат:** При цьому відкриється екран за замовчуванням.

#### Вимикання бездротового з'єднання

Можна вимкнути бездротове з'єднання за допомогою наступного:

- кнопка ON/OFF бездротового адаптеру на пристрої,
- інтерфейс користувача.

#### Застосування вимикача (УВМК/ВИМК) бездротового адаптеру

- 1 Натисніть вимикач ON/OFF бездротового адаптеру.



**Результат:** З'єднання бездротового адаптеру буде ВИМКНЕНО.

**Примітка:** Для вмикання бездротового адаптеру знову натисніть вимикач ON/OFF.

#### Застосування інтерфейсу користувача

- 1 На екрані за замовчуванням натисніть кнопку  та утримуйте її натиснутою протягом не менше 5 секунд.

**Результат:** Відображається екран підтвердження (меню *!*).

- 2 Натискайте  або  до відображення екрану ВИМК

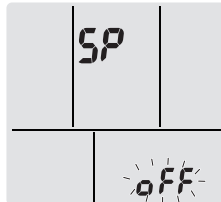

- 3 Для підтвердження вибору натисніть кнопку  та утримуйте її натиснутою протягом не менше 2 секунд.

**Результат:** Коли пристрій приймає сигнал, лунає звуковий сигнал.

**Результат:** Обмін сигналами ВИМКНЕНО.

- 4 Натисніть  для виходу з меню.

**Результат:** При цьому відкриється екран за замовчуванням.

## 6 Економія енергії та оптимізація роботи



### ІНФОРМАЦІЯ

- Навіть коли пристрій ВИМКНЕНО, він споживає електроенергію.
- При увімкненні живлення після втрати живлення робота відновлюється у попередньо обраному режимі.



### ОБЕРЕЖНО

ЗАПОБІГАЙТЕ потраплянню прямого потоку повітря на малих дітей, рослини або тварин.



### УВАГА

ЗАБОРОНЕНО розмішувати предмети, на які НЕ ПОВИННА потрапляти вода, знизу під блоком. Накопичення конденсату в блоці або на трубках холодоагенту, або засмічення зливного отвору, можуть спричинити появу крапель. **Можливі наслідки:** Предмети, що розміщені знизу під блоком, можуть бути забруднені або пошкоджені.



### ЗАСТЕРЕЖЕННЯ

НЕ зберігайте та НЕ застосовуйте легкозаймисті аерозолі біля кондиціонера повітря. Це може призвести до пожежі.



### ОБЕРЕЖНО

НЕ вмикайте систему, якщо в приміщенні розпилено фумігаційний інсектицид. Хімікати можуть накопичуватися в пристрої та шкодити здоров'ю людей, чутливих до них.

Дотримуйтеся наступних запобіжних заходів, щоб забезпечити правильне функціонування системи.

- Уникайте проникання прямого сонячного проміння в приміщення в режимі охолодження за допомогою штор або жалюзі.
- Потрібна добра загальна вентиляція пристрою. ЗАБОРОНЯЄТЬСЯ перекривати вентиляційні отвори.
- Часто виконуйте вентиляцію. При тривалому використанні приділяйте особливу увагу вентиляції.
- Тримайте двері та вікна закритими. Якщо двері та вікна залишаються відкритими, повітря буде виходити з приміщення, що призведе до зниження ефективності охолодження або нагрівання.
- Дійте обережно, щоб повітря не стало занадто холодним або теплим. Для економії енергії встановіть середній рівень температури.
- НІКОЛИ не розміщуйте предмети поблизу від отвору для входу або виходу повітря пристрою. Це може знизити ефективність нагрівання або охолодження або спричинити зупинку пристрою.
- Поверніть головний перемикач живлення пристрою у положення вимикання, якщо пристрій НЕ БУДЕ використовуватися тривалий час. Якщо головний перемикач живлення знаходиться у положенні увімкнення, пристрій споживає електроенергію. Перш ніж перезапустити пристрій, увімкніть головний перемикач живлення за 6 годин заздалегідь для забезпечення безперебійної роботи.
- Якщо рівень вологи перевищує 80% або зливний отвір заблоковано, може виникнути конденсат.

- Відрегулюйте температуру в приміщенні так, щоб отримати комфортне середовище. Уникайте надмірного нагрівання або охолодження. Зауважте, що досягнення заданого значення температури приміщення може зайняти певний час. Може знадобитися застосувати таймер.
- Відрегулюйте напрямок потоку повітря, аби уникнути накопичення холодного повітря біля підлоги або теплого під стелею. (Вгору у режимі охолодження або осушення та вниз у режимі нагрівання.)
- Уникайте прямих потоків повітря на людей, що знаходяться у приміщенні.
- Для економії електроенергії вмикайте систему при рекомендованому діапазоні температур (26~28°C для охолодження та 20~24°C для нагрівання).

## 7 Обслуговування та сервіс

### 7.1 Огляд: Обслуговування та сервіс

Спеціаліст з монтажу має виконувати обслуговування раз на рік.

#### Про холодоагент

Цей виріб містить фторовані парникові гази. НЕ дозволяйте газу потрапляти в атмосферу.

Тип холодоагенту: R32

Значення потенціалу глобального потепління (GWP): 675



#### УВАГА

Обслуговування МАЄ виконувати уповноважена особа, яка відповідає за встановлення, або агент з сервісного обслуговування.

Обслуговування рекомендуємо виконувати на рідше ніж один раз на рік. Однак застосовне законодавство може вимагати проведення обслуговування через менші інтервали.



#### ЗАСТЕРЕЖЕННЯ

- Холодоагент, що використовується в системі, є помірно вогнєнебезпечним та за нормальних умов НЕ витікає. Якщо стався витік холодоагенту в приміщенні, при його контакт з вогнем або запальником, нагрівачем або плитою, це може призвести до пожежі, або можуть виділятися шкідливі гази.
- ВИМКНІТЬ всі пристрої нагрівання, провітріть приміщення та зверніться до дилера, в якого ви придбали пристрій.
- НЕ використовуйте пристрій, доки відповідальна за сервісне обслуговування особа не підтвердить завершення ремонту компонента, на якому стався витік холодоагенту.



#### ЗАСТЕРЕЖЕННЯ

- ЗАБОРОНЯЄТЬСЯ проколювати або пропалювати вузли, які містять холодоагент.
- ЗАБОРОНЯЄТЬСЯ вживати миючі засоби або заходи для прискорення процесу розморожування, окрім рекомендованих виробником.
- Майте на увазі, що холодоагент в системі не має запаху.



#### ЗАСТЕРЕЖЕННЯ

Пристрій потрібно зберігати таким чином, аби уникнути механічних пошкоджень, у приміщенні з добрим провітрюванням та без постійно працюючих джерел запалювання (приклад: відкрите полум'я, працюючий газовий пристрій або електричний обігрівач). Розмір приміщення має відповідати вимогам у розділі «Загальні заходи безпеки».



#### НЕБЕЗПЕКА: РИЗИК УРАЖЕННЯ ЕЛЕКТРИЧНИМ СТРУМОМ

При чистенні кондиціонеру або повітряного фільтру зупиніть роботу пристрою та ВИМКНІТЬ усі джерела живлення. У протилежному випадку може статися ураження електричним струмом або травма.

**ЗАСТЕРЕЖЕННЯ**

Для запобігання ураженню електричним струмом або пожежі:

- ЗАБОРОНЯЄТЬСЯ промивати пристрій водою.
- ЗАБОРОНЯЄТЬСЯ тримати пристрій вологими руками.
- ЗАБОРОНЯЄТЬСЯ ставити на пристрій будь-які речі, які містять воду.

**ОБЕРЕЖНО**

Після тривалого використання перевірте стійку та кріплення пристрою на предмет пошкоджень. Якщо пошкоджений, пристрій може заламатися та призвести до травм.

**ОБЕРЕЖНО**

ЗАБОРОНЯЄТЬСЯ торкатися ребер теплообмінника. Ці ребра гострі та можуть спричинити травми.

**ЗАСТЕРЕЖЕННЯ**

Будьте обережні при роботі на драбині у високих місцях.

## 7.2 Очищення внутрішнього блоку та бездротового пульту дистанційного керування

**ЗАСТЕРЕЖЕННЯ**

Неналежні миючі засоби чи процедури очищення можуть пошкодити пластикові компоненти та призвести до протікання води. Розбризкування миючих засобів на електричні компоненти, такі як мотори, може призвести до їх поломки, появи диму чи займання.

**НЕБЕЗПЕКА: РИЗИК УРАЖЕННЯ ЕЛЕКТРИЧНИМ СТРУМОМ**

Перш ніж виконати чищення, зупиніть пристрій, ВИМКНІТЬ живлення перемикачем або від'єднайте шнур живлення. У протилежному випадку може статися ураження електричним струмом або травма.

**УВАГА**

- НЕ застосовуйте газ, бензин, розчинники, полірувальні порошки або рідкі інсектициди. **Можливі наслідки:** Знебарвлення та деформація.
- НЕ застосовуйте воду або повітря температурою 40°C або вище. **Можливі наслідки:** Знебарвлення та деформація.
- НЕ застосовуйте полірувальні суміші.
- НЕ застосовуйте жорстку щітку. **Можливі наслідки:** Відходить покриття поверхні.
- Як кінцевому користувачеві, вам НІКОЛИ не слід чистити внутрішні частини блока самостійно; цю роботу має бути виконано кваліфікованим персоналом. Зверніться за допомогою до продавця.

- 1 Протирайте м'якою тканиною. Якщо бруд складно видалити, користуйтеся водою або нейтральними миючими засобами.

### 7.3 Очищення передньої панелі

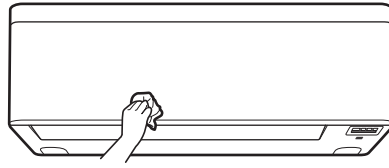

- 1 Очистіть передню панель м'якою тканиною. Якщо бруд складно видалити, користуйтеся водою або нейтральними миючими засобами.

### 7.4 Відкривання передньої панелі

Відкрийте передню панель за допомогою інтерфейсу користувача.

- 1 Зупиніть роботу.
- 2 Натисніть кнопку  в інтерфейсі користувача та утримуйте її натиснутою протягом не менше 2 секунд.

**Результат:** Відкриється передня панель.

**Примітка:** Для закриття передньої панелі знову натисніть та утримуйте кнопку  не менше 2 секунд.

- 3 Вимкніть подачу живлення.
- 4 Потягніть вниз обидва фіксатори у задній частині передньої панелі.
- 5 Відкрийте передню панель, доки опора не встане на фіксуючий виступ.

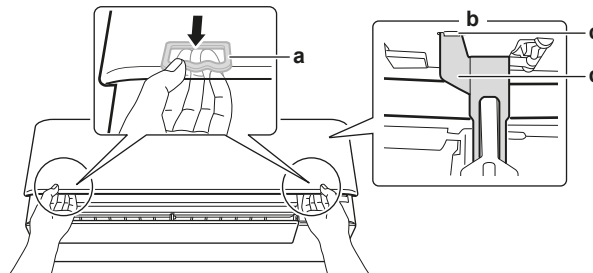

- a Фіксатор (по 1 з кожного боку)
- b Задня сторона передньої панелі
- c Фіксуючий виступ
- d Опора



#### ІНФОРМАЦІЯ

У разі, якщо НЕ ВДАЄТЬСЯ знайти бездротовий пульт дистанційного керування або застосовується інший додатковий контролер. Обережно підніміть передню панель вручну, як показано на наступному малюнку.

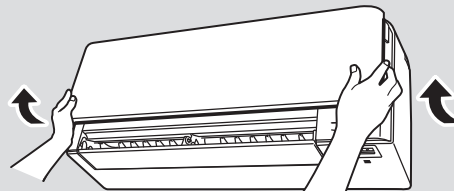

### 7.5 Про повітряні фільтри

Робота пристрою із забрудненими фільтрами означає, що фільтр:

- НЕ МОЖЕ видаляти запахи з повітря,
- НЕ МОЖЕ очищувати повітря,
- погіршує нагрівання/охолодження,
- утворює запах.

Перелік компонентів виробів Daikin, які пройшли обробку згідно із Регламентом (ЄС) 528/2012	
Компонент біоцидного виробу, який пройшов обробку	Поглинаючий повітряний фільтр
Активна речовина	Срібло-фосфатне скло
Вміст	<0,02%
Номер CAS	308069-39-8
Активна речовина	Противірусна та антибактеріальна дія
Дані стосовно безпеки	<p>Виріб відповідає вимогам RoHS, є нетоксичним та не є агресивним.</p> <p>Особливих рекомендацій стосовно ЗІЗ немає.</p> <p>При утилізації необхідно дотримуватися норм уряду та законодавства стосовно утилізації відповідних матеріалів.</p> <p>Зберігати при кімнатній температурі.</p> <p><b>При потрапленні в очі</b> — промити водою</p> <p><b>При потрапленні на шкіру</b> — промити водою, впливу на шкіру не очікується</p> <p><b>При вдиханні</b> — конкретних загроз не вказано</p>

## 7.6 Чищення повітряних фільтрів

- 1 Натисніть на виступ у центрі кожного повітряного фільтра та потягніть його вниз.
- 2 Витягніть повітряні фільтри.

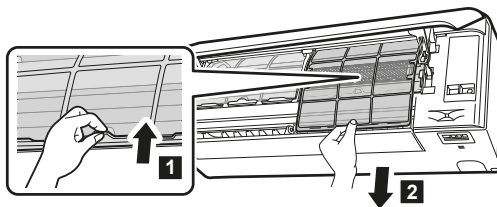

- 3 Вийміть фільтр видалення запаху з титанового апатиту та фільтр з частинками срібла з виступів.

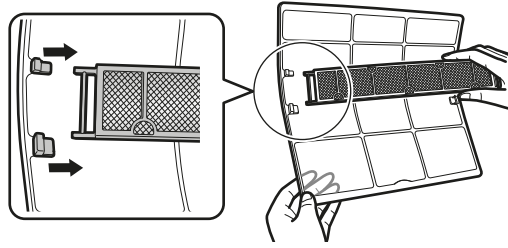

- 4 Промийте повітряні фільтри водою або очистіть пилососом.

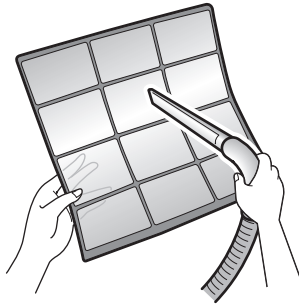

- 5 Замочіть у теплій воді протягом біля 10–15 хвилин.

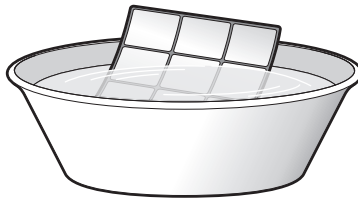

#### ІНФОРМАЦІЯ

- Якщо бруд не видаляється легко, промийте повітряні фільтри нейтральним миючим засобом, розведеним у теплій воді. Просушіть повітряні фільтри в тіні.
- Зніміть фільтр видалення запаху з титанового апатиту та фільтр з частинками срібла.
- Рекомендується чистити повітряні фільтри раз на 2 тижні.

## 7.7 Очищення фільтру видалення запаху з титанового апатиту та фільтру з частинками срібла (Ag-іонний фільтр)



#### ІНФОРМАЦІЯ

Промивайте фільтр водою раз на 6 місяців.

- 1 Зніміть фільтр видалення запаху з титанового апатиту та срібний очисний фільтр для видалення алергенів з усіх 4 гачків.

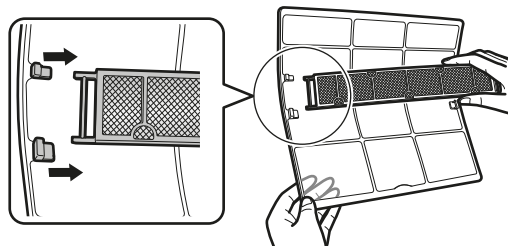

- 2 Видаліть пил з фільтру за допомогою пилососу.

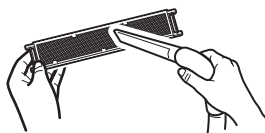

**3** Замочіть фільтр у теплій воді протягом 10–15 хвилин.

**Примітка:** НЕ виймайте фільтр з рами.



**4** Після миття струсіть залишки води та просушіть фільтр у затіненому місці. НЕ викручуйте фільтр при видаленні води.

## 7.8 Заміна фільтру видалення запаху з титанового апатиту та фільтру з частинками срібла (Ag-іонний фільтр)



### ІНФОРМАЦІЯ

Міняйте фільтр кожні 3 роки.

**1** Зніміть фільтр з фіксаторів на рамі фільтра та замініть фільтр на новий.

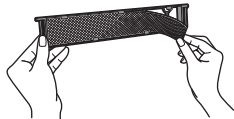

### ІНФОРМАЦІЯ

- НЕ викидайте раму фільтра, а застосовуйте повторно.
- Утилізуйте використаний фільтр як нелегкозаймисті відходи.

Для замовлення фільтра видалення запаху з титанового апатиту або фільтрів з частинками срібла зверніться до свого дилера.

Елемент	Артикул
Фільтр видалення запаху з апатиту титана	KAF970A46
Фільтр з частинками срібла	KAF057A41

## 7.9 Закривання передньої панелі

- 1** Встановіть фільтри на місце.
- 2** Трохи підніміть передню панель та вийміть опору з фіксуючого виступу.

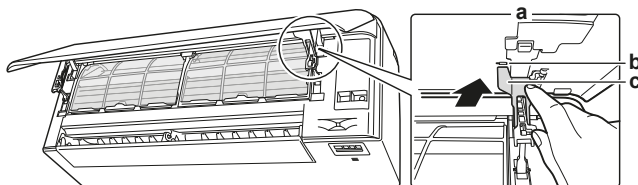

- a** Задня сторона передньої панелі
- b** Фіксуючий виступ
- c** Опора

- 3 Закрийте передню панель.

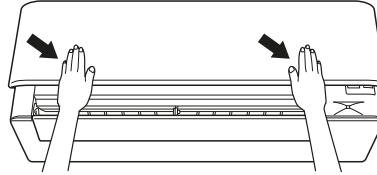

- 4 Обережно натисніть вниз на передню панель до клацання.

## 7.10 Зняття передньої панелі



### ІНФОРМАЦІЯ

Знімайте передню панель лише якщо її ПОТРІБНО замінити.

- 1 Відкрийте передню панель. Див. розділ "7.4 Відкривання передньої панелі" [► 47].
- 2 Відкрийте фіксатори на задній частині панелі (по 1 з кожного боку).

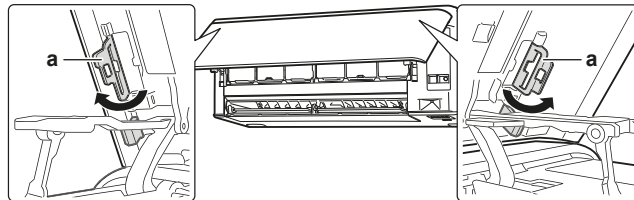

a Фіксатор панелі

- 3 Легко натисніть правий важіль вправо та від'єднайте держак від паза праворуч.

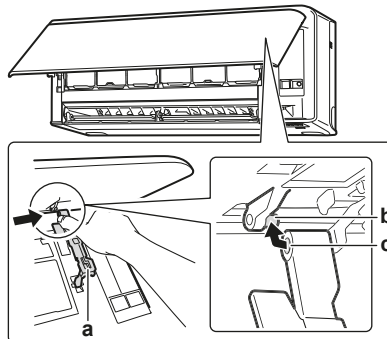

a Важіль  
b Держак  
c Паз

- 4 Від'єднайте держак передньої панелі від гнізда держака з лівого боку.

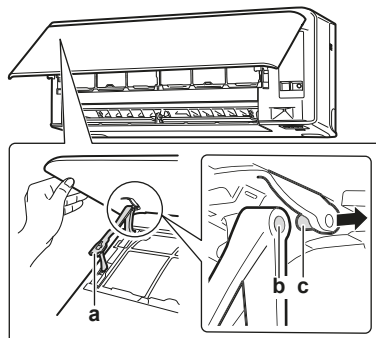



a Важіль  
b Паз

с Держак

- 5 Зніміть передню панель.
- 6 Для встановлення передньої панелі виконайте кроки у зворотному порядку.

## 7.11 Перед періодами тривалої холостої роботи врахуйте наступне

Дайте пристрою пропрацювати декілька годин у режимі "**Лише вентилятор**", аби просушити внутрішній вміст пристрою.

- 1 Натисніть  та оберіть операцію .
- 2 Натисніть кнопку  для запуску роботи.
- 3 Після припинення роботи **ВИМКНІТЬ** вимикач.
- 4 Очистіть повітряні фільтри та встановіть в оригінальні положення.
- 5 Вийміть батареї з бездротового пульту дистанційного керування.



### ІНФОРМАЦІЯ

Рекомендується довірити періодичне обслуговування спеціалісту. Для спеціалізованого обслуговування зверніться до свого дилера. Затрати на обслуговування сплачує клієнт.

За певних умов роботи внутрішній вміст пристрою може забруднитися за декілька сезонів використання. Це може спричинити недостатню ефективність.

## 8 Пошук та усунення несправностей

Якщо виникає одна з наступних несправностей, вдайтеся до заходів, наведених нижче, та зверніться за допомогою до продавця.



### ЗАСТЕРЕЖЕННЯ

Якщо відбувається щось незвичне (відчувається запах горілого та інше), зупиніть роботу й **ВИМКНІТЬ живлення**.

Якщо ви залишите пристрій працювати за таких обставин, може статися несправність, ураження електричним струмом або пожежа. Зверніться за допомогою до продавця.

Ремонт системи **ПОВИНЕН** виконувати кваліфікований сервісний спеціаліст.

Несправність	Захід
Якщо захисний пристрій, такий як запобіжник, вимикач або реле витоку на землю, часто спрацьовує або перемикач вмикання/вимикання працює НЕВІРНО.	Встановіть головний перемикач в положення <b>ВИМИКАННЯ</b> .
Якщо з пристрою витікає вода.	Зупиніть роботу.
Перемикач роботи працює НЕВІРНО.	Вимкніть живлення.
Якщо на екрані інтерфейсу користувача з'являється номер блока, блимає індикатор роботи та з'являється код несправності.	Повідомте особу, відповідальну за встановлення, та вкажіть код несправності.

Якщо, за винятком вказаних вище випадків, система НЕ працює так, як очікується, та жодну з наведених вище несправностей не було знайдено, перевірте систему згідно з наступною процедурою.

Несправність	Захід з усунення
Якщо система зовсім не працює.	<ul style="list-style-type: none"> <li>▪ Перевірте наявність живлення. Дочекайтеся відновлення живлення. Якщо живлення зникає під час роботи, система виконує автоматичний перезапуск негайно після відновлення живлення.</li> <li>▪ Перевірте, чи відкрита передня панель при роботі. Зупиніть роботу та перезапустіть внутрішній блок за допомогою пульта користувача.</li> <li>▪ Перевірте наявність запобіжників, що перегоріли, або автоматичних вимикачів, що спрацювали. Замініть запобіжник або поверніть у вихідне положення за необхідності.</li> <li>▪ Перевірте батареї пульта користувача.</li> <li>▪ Перевірте параметри таймеру.</li> </ul>

Несправність	Захід з усунення
Система раптово припиняє роботу.	<ul style="list-style-type: none"> <li>▪ Переконайтеся, що вхід або вихід повітря на внутрішньому або зовнішньому блоці не заблокований. Усуньте таке блокування та переконайтеся в тому, що потоку повітря ніщо не заважає.</li> <li>▪ Для захисту системи кондиціонер повітря може припинити роботу при раптовій значній зміні напруги. Приблизно за 3 хвилини робота відновлюється.</li> </ul>
Вентилятор зупиняється при подачі повітря.	При досягненні встановленої температури потік повітря знижується, а робота припиняється. Робота буде продовжена автоматично після зростання або зниження температури всередині приміщення.
Горизонтальні жалюзі починають рухатися не відразу.	Внутрішній блок встановлює горизонтальні жалюзі у належну позицію. Горизонтальні жалюзі незабаром почнуть рухатися.
Робота не відновлюється протягом довгого часу.	У разі, якщо кнопку ON/OFF було натиснуто одразу після припинення роботи або зміни режиму. Для захисту система почне роботу через 3 хвилини.
Система працює, але охолодження або нагрівання виконується неефективно.	<ul style="list-style-type: none"> <li>▪ Перевірте параметр швидкості повітря. Див. розділ <a href="#">"5.4 Швидкість повітря"</a> [▶ 24].</li> <li>▪ Перевірте встановлену температуру. Див. розділ <a href="#">"5.3.1 Запуск/зупинка режиму роботи та встановлення температури"</a> [▶ 23].</li> <li>▪ Перевірте вірність параметру напрямку потоку повітря. Див. розділ <a href="#">"5.5 Напрямок потоку повітря"</a> [▶ 24].</li> <li>▪ Переконайтеся, що вхід або вихід повітря на внутрішньому або зовнішньому блоці не заблокований. Усуньте таке блокування та переконайтеся в тому, що потоку повітря ніщо не заважає.</li> <li>▪ Перевірте, чи не засмічені повітряні фільтри. Очистіть повітряні фільтри. Див. розділ <a href="#">"7 Обслуговування та сервіс"</a> [▶ 45].</li> <li>▪ Перевірте наявність відкритих вікон або дверей. Зачиніть двері або вікна, щоб запобігти проникненню вітру.</li> <li>▪ Перевірте, чи працює пристрій у режимі ЕКОНОМ або ТИХА РОБОТА ЗОВНІШНЬОГО БЛОКУ. Див. розділ <a href="#">"5.8 Режими ЕКОНОМ та тихої роботи зовнішнього блоку"</a> [▶ 29].</li> <li>▪ Перевірте, чи є меблі безпосередньо під внутрішнім блоком або біля нього. Переставте меблі.</li> </ul>

Несправність	Захід з усунення
Система працює, але нагрівання виконується неефективно (повітря не вивувається з пристрою).	<ul style="list-style-type: none"> <li>▪ Кондиціонер повітря може розігріватися перед операцією нагрівання. Почекайте 1–4 хвилини.</li> <li>▪ Якщо можна чути звук рухомого потоку, зовнішній блок може бути у режимі розморожування. Почекайте 4–12 хвилин.</li> </ul>
Передня панель не відкривається.	Перевірте наявність перешкод та спробуйте відкрити передню панель за допомогою пульта користувача. Див. розділ <a href="#">"7.4 Відкривання передньої панелі"</a> [▶ 47].
ТАЙМЕР УВМК/ВИМК не працює згідно з налаштуваннями.	<ul style="list-style-type: none"> <li>▪ Перевірте, чи встановлені тижневий таймер та ТАЙМЕР УВМК/ВИМК на однаковий час. Змініть налаштування або вимкніть таймер. Див. розділи <a href="#">"5.10 Функція ТАЙМЕР УВМК/ВИМК"</a> [▶ 31] та <a href="#">"5.11 Функція тижневого таймеру"</a> [▶ 34].</li> <li>▪ Перевірте вірність встановлення годиннику та дню тижня. Див. розділ <a href="#">"4.4 Налаштування годинника"</a> [▶ 18].</li> </ul>
Не можна вибрати режим нагрівання.	Перевірте, чи не розімкнена перемикач J8 в пульті користувача. 
Під час роботи виникають несподівані проблеми.	Можлива несправність кондиціонеру повітря через блискавку або радіо перешкоди. Вимкніть OFF та потім увімкніть ON вимикач.
Пристрій не приймає сигнали від пульта користувача.	<ul style="list-style-type: none"> <li>▪ Перевірте батареї пульта користувача. Див. розділ <a href="#">"4.3 Встановити батареї"</a> [▶ 17].</li> <li>▪ Переконайтеся, що на передавач не діє пряме сонячне світло.</li> <li>▪ Перевірте, чи знаходяться у приміщенні флуоресцентні лампи з електронним пуском. Зверніться до свого дилера.</li> </ul>
Екран інтерфейсу користувача нічого не відображає.	Замініть батареї інтерфейсу користувача.
При цьому в інтерфейсі користувача буде відображено код помилки.	Зверніться до місцевого дилера. Докладний лист кодів помилок див. у розділі <a href="#">"8.2 Усунення проблем залежно від кодів помилок"</a> [▶ 57].
Починають працювати інші електричні пристрої.	Якщо від сигналів інтерфейсу користувача працюють інші електроприлади, перенесіть такі прилади та зверніться до дилера.

Якщо після перевірки всіх перелічених вище компонентів самостійно проблему усунути не вдалося, зверніться до спеціаліста зі встановлення, та вкажіть прояви, повну назву моделі пристрою (разом з номером виробництва, якщо можливо) та дату встановлення.

### 8.1 Прояви, що НЕ вказують на несправності системи

Наступні прояви НЕ означають несправності системи:

#### 8.1.1 Прояви: Можна чути звук рухомого потоку

- Цей звук виникає через протікання холодоагенту у пристрої.
- Цей звук може утворюватися, коли вода витікає з пристрою при охолодженні або осушенні.

#### 8.1.2 Прояви: Можна чути звук видування

Цей звук виникає при зміні напрямку потоку холодоагенту (напр. при перемиканні з охолодження на нагрівання).

#### 8.1.3 Прояви: Можна чути звук, що нагадує роботу годинника

Цей звук виникає при невеликому розширенні або скороченні частин пристрою через зміну температури.

#### 8.1.4 Прояви: Можна чути свистіння

Цей звук виникає через рух потоку холодоагенту під час виконання функції розморожування.

#### 8.1.5 Прояви: Можна чути клацання при роботі або холостій роботі

Цей звук виникає через роботу клапанів керування холодоагентом або електричних компонентів.

#### 8.1.6 Прояви: Можна чути ляскання

Цей звук виникає, коли сторонній пристрій висмоктує повітря з приміщення (напр. вентилятор, витяжка) та двері та вікна приміщення зачинені. Відчиніть двері та вікна або вимкніть пристрій.

#### 8.1.7 Прояви: З пристрою виходить білий дим (внутрішній блок, зовнішній блок)

Система перемикається в режим нагрівання після розморожування. Волога, що виникає після розморожування, перетворюється на пару та випускається.

#### 8.1.8 Прояви: Від пристроїв чути запах

Пристрій може поглинати запахи, присутні в приміщенні, запахи меблів, сигаретний дим та інше, а потім виділяти їх.

#### 8.1.9 Прояви: Вентилятор зовнішнього блоку обертається, коли кондиціонер повітря не працює

- **Після припинення роботи.** Вентилятор зовнішнього блоку продовжує обертатися ще близько 30 секунд для захисту системи.
- **Коли кондиціонер повітря не працює.** Якщо зовнішня температура дуже висока, вентилятор зовнішнього блоку починає обертатися для захисту системи.

- 8.1.10 Прояви: Налаштування швидкості повітря НЕ відновлюється при вимкненні комфортного потоку повітря за допомогою додатку ONESTA

При вимкненні комфортного потоку повітря за допомогою додатку ONESTA попереднє налаштування швидкості повітря НЕ відновлюється, та внутрішній блок працює у режимі автоматичного регулювання швидкості повітря.

- 8.1.11 Прояви: Деякі значки не відображаються на бездротовому пульті дистанційного керування, або деякі функції не можна увімкнути у додатку ONESTA

Деякі комбінації функцій заборонені (приклад: режим «Лише вентилятор» та ТИХА РОБОТА ЗОВНІШНЬОГО БЛОКУ). Ці функції можуть відобразитися у додатку ONESTA, але увімкнути їх НЕ можна.

- 8.1.12 Прояви: У додатку ONESTA режим «Підвищена потужність» НЕ вказується як активний

При вмиканні режиму «Підвищена потужність» при ВИМКНеному внутрішньому блоці режим «Підвищена потужність» може не відобразитися як активний протягом 2 хвилин, доки не оновляться дані у хмарі.

## 8.2 Усунення проблем залежно від кодів помилок

### Діагностика несправностей за допомогою бездротового пульту дистанційного керування

Якщо з блоком виникне проблема, код помилки можна переглянути на бездротовому пульті дистанційного керування. Важливо зрозуміти суть проблеми та вжити відповідних заходів перед скиданням коду помилки. Цим має займатися ліцензований спеціаліст з встановлення або місцевий дилер.



#### ІНФОРМАЦІЯ

В інструкції з обслуговування можна знайти:

- Повний список кодів помилок
- Більш докладні рекомендації з усунення несправностей для кожної помилки

### Відображення коду помилки на бездротовому пульті дистанційного керування

- 1 Направте бездротовий пульт дистанційного керування на блок і натисніть  впродовж 5 секунд.

**Результат:** У розділі відображення встановленої температури блимає .

- 2 Направте бездротовий пульт дистанційного керування на блок і натисніть  кілька разів, поки не почуєте тривалий звуковий сигнал.

**Результат:** Тепер код відображається на екрані.



#### ІНФОРМАЦІЯ

- Короткий «біп» та 2 «біпи» у послідовності показують невідповідні коди.
- Для скасування відображення коду утримуйте кнопку скасування  протягом 5 секунд. Код також зникає з екрану, якщо кнопку НЕ натискають протягом 1 хвилини.

### Система

Код помилки	Опис
	Нормальна робота

Код помилки	Опис
U3	Недостатньо холодоагенту
U2	Зависока напруга живлення
U4	Помилка передачі сигналу (між внутрішнім та зовнішнім блоками)
UR	Сумісна несправність внутрішнього/зовнішнього блоків

#### Внутрішній блок

Код помилки	Опис
Я1	Несправність плати внутрішнього блока
Я5	Захист від замерзання або регулювання високого тиску
Я6	Несправність двигуна вентилятора (двигун постійного струму)
ЯK	Помилка блоку Streamer
Є4	Несправність термістора теплообмінника внутрішнього блоку
Є7	Помилка відкривання та закривання передньої панелі
Є9	Несправність термістора температури приміщення
ЄЄ	Помилка датчика вологості

#### Зовнішній блок

Код помилки	Опис
ЕЯ	Несправність 4-ходового клапану
Е1	Несправність плати зовнішнього блоку
Е5	Спрацювання захисту від перевантаження (перевантаження компресора)
Е6	Блокування компресора
Е7	Блокування вентилятора постійного струму
Е8	Перевантаження по струму живлення
Е3	Контроль температури випускної труби
Е6	Контроль високого тиску (в режимі охолодження)
KB	Несправність датчика системи компресора
KB	Несправність датчика положення
KB	Несправність датчика напруги / постійного струму
KB	Несправність термістора зовнішньої температури
Ї3	Несправність термістора труби виходу
Ї6	Несправність термістора теплообмінника зовнішнього блоку
Ї3	Помилка нагрівання електричних компонентів
Ї4	Підвищення температури ребра
Ї5	Миттєве перевантаження по струму інвертора (постійного струму)
Р4	Несправність термістора ребра теплообмінника

Код помилки	Опис
F8	Помилка внутрішньої температури компресора

### 8.3 Усунення несправностей бездротового з'єднання

У наступній таблиці наведений короткий опис способів вирішення деяких проблем. Якщо жодне з наступного не допоможе вирішити проблему, додаткову інформацію та часті питання див. за адресою [app.daikineurope.com](http://app.daikineurope.com).

Проблема	Захід
З'єднання з адаптером WLAN неможливе (жоден індикатор не блимає).	<ul style="list-style-type: none"> <li>▪ Спробуйте роботу за допомогою пульта користувача.</li> <li>▪ Перевірте наявність живлення.</li> <li>▪ Вимкніть та увімкніть пристрій.</li> </ul>
Адаптер WLAN HE відображається на екрані огляду пристрою (домашній екран) після налаштування адаптеру WLAN (параметр WPS).	<ul style="list-style-type: none"> <li>▪ Переконайтеся, що адаптер бездротової локальної мережі розташований достатньо близько до пристрою для зв'язку.</li> <li>▪ Перевірте обмін сигналами.</li> <li>▪ Перевірте підключення інтелектуального пристрою до тієї ж самої бездротової мережі, що й адаптер WLAN.</li> <li>▪ Спробуйте встановити пристрій на заводські налаштування та повторити процес налаштування. Див. розділ "<a href="#">Встановлення параметрів з'єднання на заводські налаштування</a>" [▶ 41].</li> </ul>
Адаптер WLAN HE відображається у списку доступних мереж Wi-Fi інтелектуального пристрою (параметр точки доступу).	<ul style="list-style-type: none"> <li>▪ Спробуйте перемикатися між параметрами точки доступу та WPS для зміни каналу бездротового зв'язку. Канал бездротового зв'язку MAЄ бути у діапазоні 1~11.</li> <li>▪ Перевірте обмін сигналами.</li> <li>▪ Спробуйте встановити пристрій на заводські налаштування та повторити процес налаштування. Див. розділ "<a href="#">Встановлення параметрів з'єднання на заводські налаштування</a>" [▶ 41].</li> </ul>

Проблема	Захід
<p>Значення внутрішньої/зовнішньої температури/вологості, яке відображається у Online Controller, відрізняється від значення, яке відображають інші пристрої.</p>	<ul style="list-style-type: none"> <li>▪ Online Controller відображає значення внутрішньої/зовнішньої температури/вологості лише для оточення внутрішнього/зовнішнього блоків.</li> <li>▪ Значення температури/вологості, яке відображають інші пристрої, може відрізнятися внаслідок інших умов навколо цих пристроїв (напр. пряме сонячне світло, замерзання тощо).</li> <li>▪ Значення температури/вологості Online Controller є лише відносним.</li> </ul>

## 9 Утилізація

**УВАГА**

ЗАБОРОНЯЄТЬСЯ розбирати систему власноруч: демонтаж системи й робота з холодоагентом, оливою та іншими вузлами МАЮТЬ виконуватися згідно з відповідним законодавством. Повторне застосування, утилізація та відновлення пристроїв здійснюються ЛИШЕ у спеціалізованому закладі з обробки.

## 10 Глосарій термінів

### **Дилер**

Дистриб'ютор з продажу виробу.

### **Спеціаліст з монтажу**

Особа з технічними навичками та кваліфікацією для монтажу виробу.

### **Користувач**

Особа, яка володіє виробом та/або використовує його.

### **Відповідне законодавство**

Всі міжнародні, європейські, національні та місцеві директиви, закони, норми та/або правила, які поширюються на окремий виріб або територію.

### **Компанія з обслуговування**

Кваліфікована компанія, яка може здійснювати або координувати обслуговування, потрібне для виробу.

### **Інструкція зі встановлення**

Інструкція для певного виробу з поясненнями щодо його монтажу, налаштування та обслуговування.

### **Інструкція з експлуатації**

Інструкція для певного виробу з поясненнями щодо його експлуатації.

### **Приладдя**

Етикетки, інструкції, інформаційні листки та обладнання, яке постачається у комплекті з виробом і має бути встановлене згідно зі вказівками в документації, що постачається разом із ним.

### **Додаткове обладнання**

Обладнання, виготовлене або ухвалене компанією Daikin, яке можна застосовувати разом із виробом згідно із вказівками в документації, що постачається разом із ним.

### **Окремо придбане обладнання**

Обладнання, НЕ виготовлене компанією Daikin, яке можна застосовувати разом із виробом згідно із вказівками в документації, що постачається разом із ним.

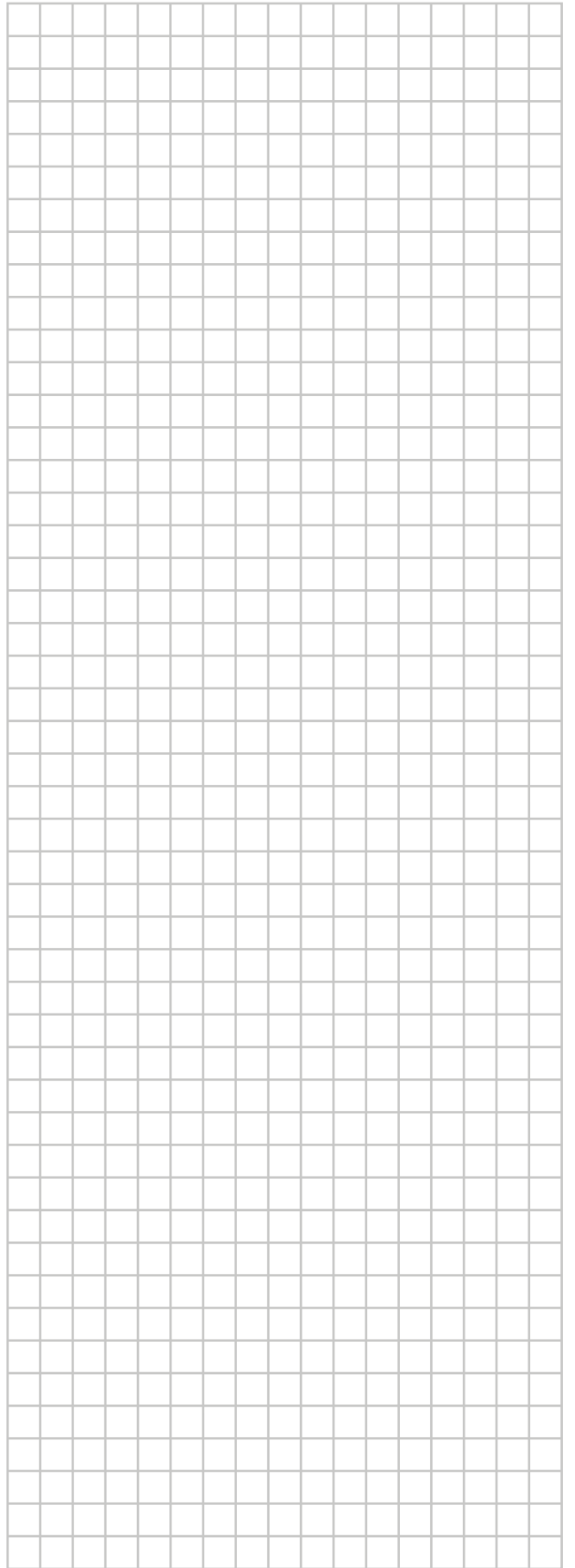
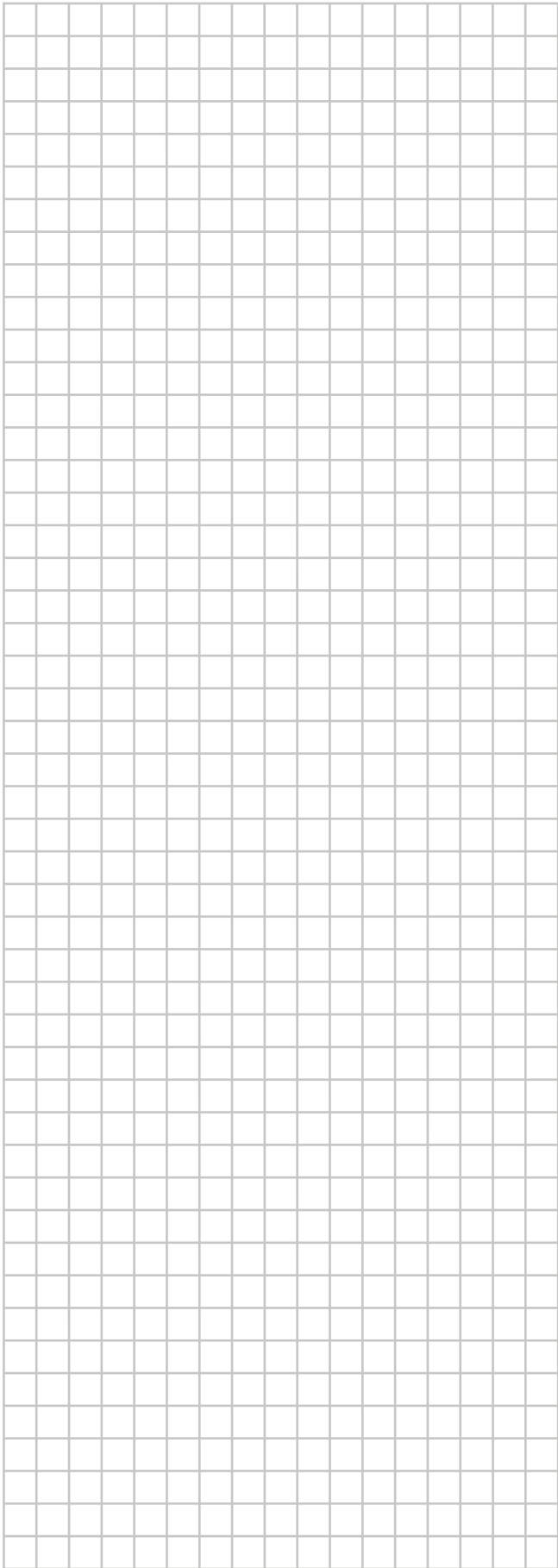
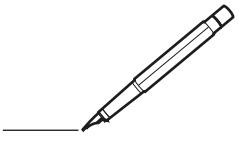

**DAIKIN INDUSTRIES CZECH REPUBLIC s.r.o.**

U Nové Hospody 1155/1, 301 00 Plzeň Skvrňany, Czech Republic

**DAIKIN EUROPE N.V.**

Zandvoordestraat 300, B-8400 Oostende, Belgium

Copyright 2023 Daikin

4P518786-10V 2026.03