

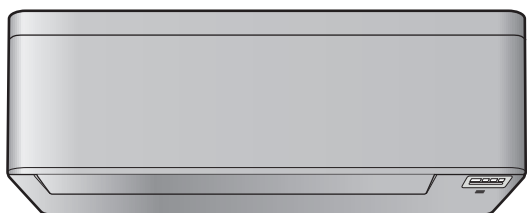

Referentni vodič za korisnike

# Klima uređaj sa split sistemom montiran na zid



Download the  
ONECTA app

 STAND BY ME

Discover our service offer

CTXA15C2V1BW  
FTXA20C2V1BW  
FTXA25C2V1BW  
FTXA35C2V1BW  
FTXA42C2V1BW  
FTXA50C2V1BW

CTXA15C2V1BS  
FTXA20C2V1BS  
FTXA25C2V1BS  
FTXA35C2V1BS  
FTXA42C2V1BS  
FTXA50C2V1BS

CTXA15C2V1BB  
FTXA20C2V1BB  
FTXA25C2V1BB  
FTXA35C2V1BB  
FTXA42C2V1BB  
FTXA50C2V1BB

# Sadržaj

<b>1</b>	<b>O dokumentaciji</b>	<b>4</b>
1.1	O ovom dokumentu .....	4
1.2	Značenje upozorenja i simbola .....	5
<b>2</b>	<b>Bezbednosno uputstvo za korisnika</b>	<b>7</b>
2.1	Opšte .....	7
2.2	Uputstvo za bezbedan rad .....	8
<b>3</b>	<b>O sistemu</b>	<b>11</b>
3.1	Unutrašnja jedinica.....	11
3.1.1	Displej unutrašnje jedinice .....	12
3.2	O korisničkom interfejsu .....	12
3.2.1	Komponente: Bežični daljinski upravljač.....	13
3.2.2	Status: LCD bežičnog daljinskog upravljača.....	13
3.2.3	Rad sa bežičnim daljinskim upravljačem .....	15
<b>4</b>	<b>Pre početka rada</b>	<b>16</b>
4.1	Pregled: Pre početka rada .....	16
4.2	Montiranje držača bežičnog daljinskog upravljača.....	16
4.3	Da biste ubacili baterije.....	16
4.4	Podešavanje sata .....	17
4.4.1	Da biste podesili sat .....	17
4.5	Osvetljenost displeja unutrašnje jedinice .....	18
4.5.1	Da biste podesili osvetljenost displeja unutrašnje jedinice .....	18
4.6	Da biste uključili električno napajanje .....	18
4.7	Da biste promenili podešavanje položaja unutrašnje jedinice .....	18
<b>5</b>	<b>Rad</b>	<b>20</b>
5.1	Radni opseg .....	20
5.2	Kada koristiti određene karakteristike.....	20
5.3	Režim rada i zadata temperatura.....	21
5.3.1	Da biste počeli/zaustavili režim rada i zadali temperaturu.....	22
5.4	Protok vazduha.....	22
5.4.1	Da biste podesili protok vazduha .....	23
5.5	Smer protoka vazduha .....	23
5.5.1	Da biste podesili vertikalni smer protoka vazduha .....	23
5.5.2	Da biste podesili horizontalni smer protoka vazduha.....	24
5.5.3	Korišćenje 3D smera protoka vazduha.....	24
5.6	Komforan protok vazduha i rad Inteligentnog oka.....	24
5.6.1	Operacija komfornog protoka vazduha.....	24
5.6.2	Operacija Inteligentno oko .....	25
5.6.3	Da biste počeli/prekinuli operaciju komfornog rada i operaciju Inteligentno oko .....	26
5.7	Operacija pojačanog rada .....	26
5.7.1	Da biste počeli/prekinuli operaciju pojačanog rada .....	27
5.8	Operacija ekonomičnog rada i tihi rad spoljašnje jedinice.....	27
5.8.1	Ekonomičan rad .....	27
5.8.2	Tihi rad unutrašnje jedinice .....	28
5.8.3	Da biste počeli/prekinuli operaciju ekonomičnog rada i tihi rad spoljašnje jedinice.....	28
5.9	Operacija Flash Streamer (prečišćavanje vazduha).....	29
5.9.1	Da biste počeli/prekinuli rad Flash Streamer (prečišćavanje vazduha).....	29
5.10	Operacija isključivanje/uključivanje tajmera (OFF/ON).....	29
5.10.1	24-časovni sat, podešavanje operacije tajmer ISKLJUČENO/UKLUČENO.....	30
5.10.2	12 sati odbrojavanje, podešavanje operacije tajmer ISKLJUČENO/UKLUČENO.....	31
5.11	Operacija nedeljnog tajmera.....	32
5.11.1	Da biste podesili operaciju nedeljnog tajmera.....	33
5.11.2	Da biste kopirali rezervacije.....	34
5.11.3	Da biste potvrdili rezervacije .....	35
5.11.4	Da biste deaktivirali i ponovo aktivirali operaciju nedeljnog tajmera .....	35
5.11.5	Da biste izbrisali rezervacije .....	35
5.12	Bežična LAN veza .....	36
5.12.1	Mere predostrožnosti prilikom upotrebe bežične LAN mreže .....	36
5.12.2	Instaliranje aplikacije ONECTA.....	37
5.12.3	Da biste podesili bežičnu vezu.....	37

<b>6</b>	<b>Štednja energije i optimalan rad</b>	<b>41</b>
<b>7</b>	<b>Održavanje i servis</b>	<b>43</b>
7.1	Pregled: Održavanje i servis .....	43
7.2	Čišćenje unutrašnje jedinice i bežičnog daljinskog upravljača .....	44
7.3	Da biste očistili prednju ploču .....	44
7.4	Da biste otvorili prednju ploču .....	45
7.5	O filterima za vazduh .....	45
7.6	Da biste očistili filtere za vazduh .....	46
7.7	Čišćenje titanijum apatitskog filtera za uklanjanje mirisa i filtera sa česticama srebra (Ag-jonski filter) .....	47
7.8	Zamena titanijum apatitskog filtera za uklanjanje mirisa i filtera sa česticama srebra (Ag-jonski filter) .....	48
7.9	Da biste zatvorili prednju ploču .....	48
7.10	Da biste uklonili prednju ploču .....	48
7.11	Da biste uzeli u obzir sledeće stavke pre dugog perioda mirovanja .....	49
<b>8</b>	<b>Rešavanje problema</b>	<b>51</b>
8.1	Simptomi koji NE predstavljaju kvar sistema .....	53
8.1.1	Simptom: Čuje se zvuk nalik na proticanje vode .....	53
8.1.2	Simptom: Čuje se duvanje .....	53
8.1.3	Simptom: Čuje se kuckanje .....	53
8.1.4	Simptom: Čuje se zviždanje .....	53
8.1.5	Simptom: Čuje se škljocanje tokom rada ili mirovanja .....	54
8.1.6	Simptom: Čuje se pljeskanje .....	54
8.1.7	Simptom: Iz jedinice (spoljašnje jedinice, unutrašnje jedinice) izlazi bela magla .....	54
8.1.8	Simptom: Osećaju se mirisi iz jedinice .....	54
8.1.9	Simptom: Spoljašnji ventilator se okreće dok klima uređaj ne radi .....	54
8.1.10	Simptom: Podešavanje brzine protoka vazduha se NE nastavlja kada se komforni protok vazduha deaktivira putem aplikacije ONECTA .....	54
8.1.11	Simptom: Neke ikonice operacija nisu vidljive na bežičnom daljinskom upravljaču, ili neke funkcije ne mogu da se aktiviraju u aplikaciji ONECTA .....	54
8.1.12	Simptom: U aplikaciji ONECTA, pojačani rad NIJE naznačen kao aktivan .....	54
8.2	Rešavanje problema na osnovu kodova greške .....	54
8.3	Rešavanje problema kod bežične LAN veze .....	56
<b>9</b>	<b>Uklanjanje na otpad</b>	<b>58</b>
<b>10</b>	<b>Rečnik</b>	<b>59</b>

# 1 O dokumentaciji

## 1.1 O ovom dokumentu

Hvala što ste kupili ovaj proizvod. Molimo:

- Čuvajte dokumentaciju za kasnije potrebe.

### Ciljna grupa

Krajnji korisnici



#### INFORMACIJE

Ovaj uređaj je namenjen da ga koriste stručnjaci ili obučeni korisnici u prodavnicama, lakoj industriji i na farmama, ili laici za komercijalnu i kućnu upotrebu.

### Komplet dokumentacije

Ovaj dokumenti je deo kompleta dokumentacije. Komplet dokumentacije se sastoji od sledećeg:

#### ▪ Opšte bezbednosne mere:

- Bezbednosno uputstvo koje morate pročitati pre rukovanja sistemom
- Format: digitalne datoteke na <https://www.daikin.eu>. Da biste pronašli svoj model, koristite funkciju pretrage 🔍.

#### ▪ Referentni vodič za instalatere:

- Priprema instalacije, dobra praksa, referentni podaci, ...
- Format: digitalne datoteke na <https://www.daikin.eu>. Da biste pronašli svoj model, koristite funkciju pretrage 🔍.

#### ▪ Referentni vodič za korisnike:

- Detaljna postepena uputstva i osnovne informacije za osnovnu i naprednu upotrebu
- Format: digitalne datoteke na <https://www.daikin.eu>. Da biste pronašli svoj model, koristite funkciju pretrage 🔍.

#### ▪ Priručnik za instaliranje:

- Uputstvo za instaliranje
- Format: digitalne datoteke na <https://www.daikin.eu>. Da biste pronašli svoj model, koristite funkciju pretrage 🔍.

#### ▪ Priručnik za rad:

- Kratko uputstvo za osnovnu upotrebu
- Format: Papirni (u pakovanju unutrašnje jedinice)

Poslednje izmene dostavljene dokumentacije možete naći na regionalnoj veb strani Daikin ili preko vašeg instalatera.

Skenirajte donji QR kod da biste našli komplet dokumentacije i više informacija o proizvodu na veb lokaciji Daikin.



Tekst originalnog uputstva je napisan na engleskom jeziku. Verzije na svim drugim jezicima su prevodi originalnog uputstva.

## 1.2 Značenje upozorenja i simbola



### OPASNOST

Označava situaciju koja dovodi do smrtnog slučaja ili ozbiljne povrede.



### OPASNOST: OPASNOST OD UDARA STRUJE

Označava situaciju koja može dovesti do strujnog udara.



### OPASNOST: RIZIK OD OPEKOTINA/ŠURENJA

Ukazuje na situaciju koja može dovesti do opekotina/šurenja usled izuzetno visokih ili niskih temperatura.



### OPASNOST: OPASNOST OD EKSPLOZIJE

Označava situaciju koja može dovesti do eksplozije.



### UPOZORENJE

Označava situaciju koja može dovesti do smrtnog slučaja ili ozbiljne povrede.



### UPOZORENJE: ZAPALJIV MATERIJAL



A2L

### UPOZORENJE: SLABO ZAPALJIV MATERIJAL

Rashladno sredstvo koje se nalazi u ovoj jedinici je slabo zapaljivo.



### PAŽNJA

Označava situaciju koja može dovesti do manje ili umerene povrede.



### OBAVEŠTENJE

Označava situaciju koja može dovesti do oštećenja opreme ili imovine.





### INFORMACIJE

Označava korisne savete ili dodatne informacije.

Simboli koji se koriste na uređaju:

Simbol	Objašnjenje
	Pre instalacije, pročitajte priručnik za instalaciju i rad, i uputstvo za ožičenje.
	Pre obavljanja zadataka na održavanju i servisu, pročitajte servisni priručnik.
	Više informacija potražite u priručniku za instalatera i korisnika.
	Ovaj uređaj sadrži rotirajuće delove. Vodite računa kada servisirate ili pregledate uređaj.

Simboli koji se koriste u dokumentaciji:

Simbol	Objašnjenje
	Pokazuje naziv slike ili se poziva na nju. <b>Primer:</b> "▲ 1-3 naziv slike" znači "Slika 3 u poglavlju 1".
	Pokazuje naziv tabele ili se poziva na nju. <b>Primer:</b> "■ 1-3 naziv tabele" znači "Tabela 3 u poglavlju 1".

## 2 Bezbednosno uputstvo za korisnika

Uvek se pridržavajte sledećeg bezbednosnog uputstva i propisa.

### 2.1 Opšte



#### UPOZORENJE

Ako NISTE sigurni kako da upravljate uređajem, obratite se svom instalateru.



#### UPOZORENJE

Ovaj uređaj mogu koristiti deca starosti 8 godina i više, osobe sa smanjenim fizičkim, čulnim ili mentalnim sposobnostima, ili sa nedostatkom iskustva i znanja, ako su pod nadzorom ili su dobili uputstva za upotrebu uređaja na bezbedan način, i razumeju opasnosti koje postoje.

Deca NE SMEJU da se igraju uređajem.

Čišćenje i korisničko održavanje NE SMEJU obavljati deca bez nadzora.



#### UPOZORENJE

Da biste sprečili strujni udar ili požar:

- NEMOJTE ispirati jedinicu.
- NE rukujte uređajem ako su Vam ruke vlažne.
- NEMOJTE stavljati na uređaj predmete u kojima ima vode.



#### PAŽNJA

- NEMOJTE postavljati predmete ili opremu na uređaj.
- NEMOJTE sedeti, penjati se, niti stajati na uređaju.

- Jedinice su označene sledećim simbolom:



To znači da se električni i elektronski proizvodi NE smeju mešati sa nesortiranim otpadom iz domaćinstva. NE pokušavajte sami da demontirate sistem: demontažu sistema, tretman rashladnog sredstva, ulja i drugih delova MORA da sprovede kvalifikovani instalater, i MORA biti u skladu sa primenljivim zakonom.

Jedinice MORAJU da budu tretirane u specijalizovanom postrojenju za obradu radi ponovne upotrebe, reciklaže i obnavljanja. Pravilnim odlaganjem ovog proizvoda pomažete u sprečavanju potencijalno negativnih posledica po životnu sredinu i ljudsko zdravlje. Za više informacija, obratite se instalateru ili lokalnim vlastima.

- Baterije su označene sledećim simbolom:



To znači da baterije NE smeju da se mešaju sa nesortiranim otpadom iz domaćinstva. Ako je hemijski simbol štampan ispod simbola, ovaj hemijski simbol znači da baterija sadrži teške metale iznad određene koncentracije.

Mogući hemijski simboli su: Pb: olovo (>0,004%).

Otpadne baterije MORAJU da budu tretirane u specijalizovanom postrojenju za obradu radi ponovne upotrebe. Pravilnim odlaganjem otpadnih baterija

pomažete u sprečavanju potencijalno negativnih posledica po životnu sredinu i ljudsko zdravlje.

### 2.2 Uputstvo za bezbedan rad



#### UPOZORENJE

Ako NISTE sigurni kako da upravljate uređajem, obratite se svom instalateru.



#### UPOZORENJE

Ovaj uređaj mogu koristiti deca starosti 8 godina i više, osobe sa smanjenim fizičkim, čulnim ili mentalnim sposobnostima, ili sa nedostatkom iskustva i znanja, ako su pod nadzorom ili su dobili uputstva za upotrebu uređaja na bezbedan način, i razumeju opasnosti koje postoje.

Deca NE SMEJU da se igraju uređajem.

Čišćenje i korisničko održavanje NE SMEJU obavljati deca bez nadzora.



#### UPOZORENJE

Da biste sprečili strujni udar ili požar:

- NEMOJTE ispirati jedinicu.
- NE rukujte uređajem ako su Vam ruke vlažne.
- NEMOJTE stavljati na uređaj predmete u kojima ima vode.



#### PAŽNJA

- NEMOJTE postavljati predmete ili opremu na uređaj.
- NEMOJTE sedeti, penjati se, niti stajati na uređaju.

- Jedinice su označene sledećim simbolom:



To znači da se električni i elektronski proizvodi NE smeju mešati sa nesortiranim otpadom iz domaćinstva. NE pokušavajte sami da demontirate sistem: demontažu sistema, tretman rashladnog sredstva, ulja i drugih delova MORA da sprovede kvalifikovani instalater, i MORA biti u skladu sa primenljivim zakonom.

Jedinice MORAJU da budu tretirane u specijalizovanom postrojenju za obradu radi ponovne upotrebe, reciklaže i obnavljanja. Pravilnim odlaganjem ovog proizvoda pomažete u sprečavanju potencijalno negativnih posledica po životnu sredinu i ljudsko zdravlje. Za više informacija, obratite se instalateru ili lokalnim vlastima.

- Baterije su označene sledećim simbolom:



To znači da baterije NE smeju da se mešaju sa nesortiranim otpadom iz domaćinstva. Ako je hemijski simbol štampan ispod simbola, ovaj hemijski simbol znači da baterija sadrži teške metale iznad određene koncentracije.

Mogući hemijski simboli su: Pb: olovo (>0,004%).

Otpadne baterije MORAJU da budu tretirane u specijalizovanom postrojenju za obradu radi ponovne upotrebe. Pravilnim odlaganjem otpadnih baterija

pomažete u sprečavanju potencijalno negativnih posledica po životnu sredinu i ljudsko zdravlje.



A2L

**UPOZORENJE: SLABO ZAPALJIV MATERIJAL**

Rashladno sredstvo koje se nalazi u ovoj jedinici je slabo zapaljivo.

**PAŽNJA**

Unutrašnja jedinica sadrži radio opremu, a minimalno rastojanje između dela opreme koji zrači i korisnika je 10 cm.

**PAŽNJA**

NE ubacujte prste, štapove niti druge predmete u ulaz ili izlaz vazduha. Kada se ventilator okreće velikom brzinom, izazvaće povrede.

**UPOZORENJE**

- NEMOJTE menjati, rasklapati, uklanjati, ponovo instalirati ili popravljati jedinicu sami, jer neispravno rasklapanje ili instaliranje može da izazove strujni udar ili požar. Obratite se svom dobavljaču.
- Kod slučajnog curenja rashladnog sredstva, proverite da u blizini nema otvorenog plamena. Rashladno sredstvo je samo po sebi potpuno bezbedno, neotrovno i slabo zapaljivo, ali će se stvoriti otrovni gasovi ako ono slučajno iscuri u prostoriju gde je prisutan zapaljiv vazduh iz grejalica, šporeta na gas, itd. Pre nastavka rada, kvalifikovani serviser mora da potvrdi da je mesto curenja popravljeno .

**PAŽNJA**

UVEK koristite bežični daljinski upravljač ili drugi korisnički interfejs (ako je primenljivo) da podesite položaj pokretnih poklopaca i otvora za vazduh. Kada se pokretni poklopac i otvor za vazduh njišu, a rukom ih na silu pomerate, mehanizam će se polomiti.

**PAŽNJA**

NIKADA nemojte izlagati decu, biljke ili životinje direktnom toku vazduha.

**UPOZORENJE**

NEMOJTE stavljati bocu sa zapaljivim sprejem pored klima uređaja i NEMOJTE koristiti sprejeve u blizini uređaja. Na taj način može doći do požara.

**PAŽNJA**

NE puštajte sistem u rad kada koristite sobni insekticid za zamagljivanje. Hemikalije mogu da se nakupe u jedinici, i da ugroze zdravlje ljudi preosetljivih na hemikalije.

**UPOZORENJE**

- Rashladno sredstvo koje se nalazi u ovoj jedinici je slabo zapaljivo, ali pod normalnim uslovima NE curi. Ako rashladno sredstvo iscuri u prostoriju i dođe u kontakt sa plamenom iz plamenika, grejalice ili šporeta, to može dovesti do požara ili stvaranja štetnog gasa.
- ISKLJUČITE sve zapaljive uređaje za grejanje, provetrite sobu, i obratite se dobavljaču od koga ste nabavili uređaj.
- NEMOJTE koristiti jedinicu dok serviser ne potvrdi da je popravljen deo iz koga je rashladno sredstvo curelo.



### UPOZORENJE

- NEMOJTE bušiti niti spaljivati delove kroz koje protiče rashladno sredstvo.
- NEMOJTE koristiti materije za čišćenje ili sredstva za ubrzavanje postupka odmrzavanja, osim onih koja je preporučio proizvođač.
- Imajte u vidu da je rashladno sredstvo u sistemu bez mirisa.



### UPOZORENJE

Aparat mora da se skladišti tako da se spreči mehaničko oštećenje i u dobro provetrenoj prostoriji bez izvora paljenja koji konstantno rade (npr. otvoreni plamen, aparat na gas koji radi ili električni grejač koji radi). Veličina sobe treba da bude kao što je naznačeno u Opštim bezbednosnim merama.



### OPASNOST: OPASNOST OD UDARA STRUJE

Da biste očistili klima uređaj ili filter za vazduh, obavezno prekinite rad i ISKLJUČITE svako napajanje električnom energijom. U suprotnom, može doći do strujnog udara i povrede.



### PAŽNJA

Posle duge upotrebe, proverite postolje i priključke uređaja zbog mogućih oštećenja. Ako su oštećeni, uređaj može da padne i izazove povredu.



### UPOZORENJE

Budite oprezni kada radite na merdevinama na visini.



### UPOZORENJE

Neodgovarajući deterdženti ili postupak čišćenja mogu da izazovu oštećenje plastičnih delova ili curenje vode. Prskanje deterdženta po električnim delovima, kao što je motor, može da izazove kvar, dim ili paljenje.



### OPASNOST: OPASNOST OD UDARA STRUJE

Pre čišćenja obavezno prekinite rad, ISKLJUČITE automatski prekidač ili isključite napojni kabl. U suprotnom, može doći do strujnog udara i povrede.



### UPOZORENJE

**Prekinite rad i dovod struje ako se desi nešto neuobičajeno (miris nagorelog, itd.).**

Ako ostavite uređaj da radi pod tim uslovima, to može da dovede do kvara, strujnog udara ili požara. Obratite se svom dobavljaču.

## 3 O sistemu



A2L

### UPOZORENJE: SLABO ZAPALJIV MATERIJAL

Rashladno sredstvo koje se nalazi u ovoj jedinici je slabo zapaljivo.



### PAŽNJA

Unutrašnja jedinica sadrži radio opremu, a minimalno rastojanje između dela opreme koji zrači i korisnika je 10 cm.



### OBAVEŠTENJE

NEMOJTE koristiti sistem u druge svrhe. Da bi se izbeglo pogoršanje kvaliteta, NE koristite jedinicu za hlađenje preciznih instrumenata, hrane, biljaka, životinja ili umetničkih predmeta.

### 3.1 Unutrašnja jedinica



### PAŽNJA

NE ubacujte prste, štapove niti druge predmete u ulaz ili izlaz vazduha. Kada se ventilator okreće velikom brzinom, izazvaće povrede.



### INFORMACIJE

Nivo zvučnog pritiska je manji od 70 dBA.



### UPOZORENJE

- NEMOJTE menjati, rasklapati, uklanjati, ponovo instalirati ili popravljati jedinicu sami, jer neispravno rasklapanje ili instaliranje može da izazove strujni udar ili požar. Obratite se svom dobavljaču.
- Kod slučajnog curenja rashladnog sredstva, proverite da u blizini nema otvorenog plamena. Rashladno sredstvo je samo po sebi potpuno bezbedno, neotrovno i slabo zapaljivo, ali će se stvoriti otrovni gasovi ako ono slučajno iscuri u prostoriju gde je prisutan zapaljiv vazduh iz grejalica, šporeta na gas, itd. Pre nastavka rada, kvalifikovani serviser mora da potvrdi da je mesto curenja popravljeno.

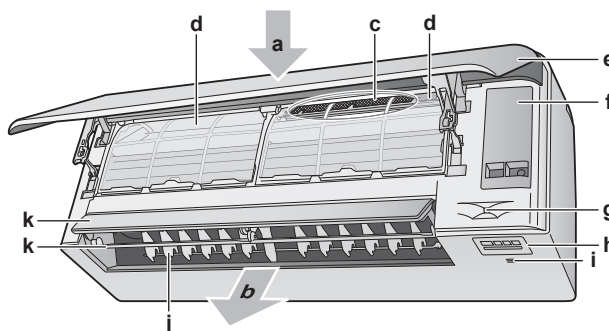

- a Ulaz vazduha
- b Izlaz vazduha
- c Titanijum apatitski filter za uklanjanje mirisa i filter sa česticama srebra (Ag-jonski filter)
- d Filter za vazduh
- e Prednja ploča
- f Servisni poklopac
- g Senzor Inteligentno oko
- h Displej
- i Senzor za sobnu temperaturu i vlažnost vazduha

- j Otvori za vazduh (vertikalne lopatice)
- k Pokretni poklopci (horizontalne lopatice)

**Napomena:** Mesta titanijum apatitskog filtera za uklanjanje mirisa i filtera sa česticama srebra se mogu zameniti.

### 3.1.1 Displej unutrašnje jedinice

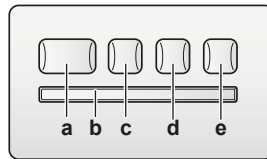

- a Dugme ON/OFF
- b Prijemnik signala
- c Lampica tajmera (narandžasta)
- d Lampica za Inteligentno oko (zeleno)
- e Dugme ON/OFF za bežični adapter

#### Dugme ON/OFF (uključeno/isključeno)

Ukoliko nema bežičnog daljinskog upravljača (korisnički interfejs), možete koristiti dugme ON/OFF na unutrašnjoj jedinici da biste pokrenuli/zaustavili rad. Kada se počne rad pomoću ovog dugmeta, koriste se sledeće postavke:

- Režim rada = Automatski
- Zadana temperatura = 25°C
- Protok vazduha = Automatski

## 3.2 O korisničkom interfejsu

### Bežični daljinski upravljač



#### INFORMACIJE

Unutrašnja jedinica se isporučuje sa bežičnim daljinskim upravljačem kao korisničkim interfejsom. Ovaj priručnik opisuje samo rad sa ovim korisničkim interfejsom. Ako je povezan drugi korisnički interfejs, pogledajte priručnik za rad povezanog korisničkog interfejsa.

- **Direktna sunčeva svetlost.** NE izlažite bežični daljinski upravljač direktnoj sunčevoj svetlosti.
- **Prašina.** Prašina na predajniku ili prijemniku signala smanjuje osetljivost. Obrišite prašinu mekom krpom.
- **Fluorescentno svetlo.** Signalna komunikacija može biti onemogućena ako su u prostoriji fluorescentne lampe. U tom slučaju, obratite se instalateru.
- **Ostali uređaji.** Ako signali bežičnog daljinskog upravljača aktiviraju druge uređaje, premestite druge uređaje ili se obratite instalateru.
- **Zavesa.** Obezbedite da signal između jedinice i bežičnog daljinskog upravljača NE BUDE blokiran zavesama ili drugim predmetima.



#### OBAVEŠTENJE

- NEMOJTE da ispustite bežični daljinski upravljač.
- NE dozvolite da se bežični daljinski upravljač pokvasi.

## 3.2.1 Komponente: Bežični daljinski upravljač

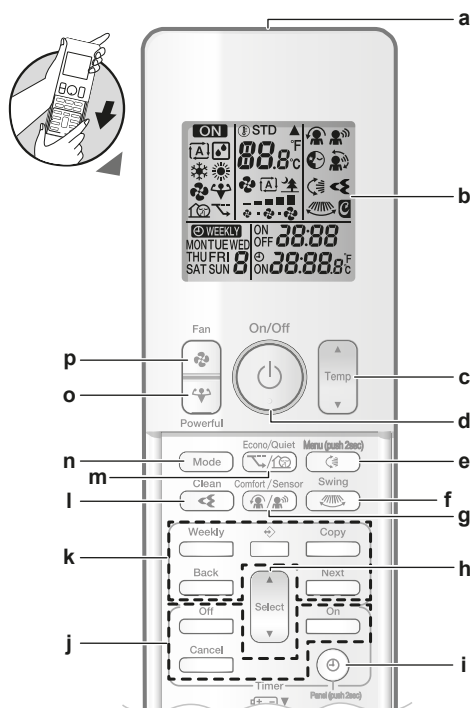



- a Predajnik signala
- b LCD ekran
- c Dugme za podešavanje temperature
- d Dugme za uključivanje/isključivanje (ON/OFF)
- e Dugme za vertikalno njihanje i meni (pritisnite na 2 sekunde)
- f Dugme za horizontalno njihanje
- g Dugme za komforan protok vazduha i rad Inteligentnog oka
- h Dugme za izbor
- i Dugme za sat i za otvaranje ploče (pritisnite na 2 sekunde)
- j Dugmad za operaciju uključivanja/isključivanja tajmera (ON/OFF)
- k Dugmad za nedeljni rad tajmera
- l Dugme Flash Streamer (prečišćavanje vazduha)
- m Dugme za ekonomičan rad i za tihi rad spoljašnje jedinice
- n Dugme za režim
- o Dugme za pojačan rad
- p Dugme ventilatora





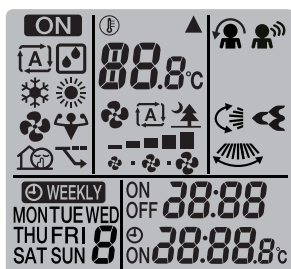





















**INFORMACIJE**

Pomoću  (držite 2 sekunde) otvorite prednju ploču kada čistite filtere za vazduh. Pogledajte "7.4 Da biste otvorili prednju ploču" [▶ 45].

## 3.2.2 Status: LCD bežičnog daljinskog upravljača



Ikonica	Opis
	Operacija je aktivna
	Režim rada = Automatski

Ikonica	Opis
	Režim rada = Sušenje
	Režim rada = Grejanje
	Režim rada = Hlađenje
	Režim rada = Samo ventilator
	Aktivna je opcija pojačanog rada
	Aktivna je opcija ekonomičnog rada
	Aktivan je tihi rad spoljašnje jedinice
	Unutrašnja jedinica prima signal od bežičnog daljinskog upravljača
	Tekuća zadata temperatura
	Protok vazduha = Automatski
	Protok vazduha = Tiha unutrašnja jedinica
	Protok vazduha = Veliki
	Protok vazduha = Umereno veliki
	Protok vazduha = Srednji
	Protok vazduha = Umereno mali
	Protok vazduha = Mali
	Aktivna je opcija komfornog rada
	Inteligentno oko je aktivno
	Automatsko vertikalno njihanje je aktivno
	Automatsko horizontalno njihanje je aktivno
	Flash Streamer (prečišćavanje vazduha) je aktivno
	Mogućnost uključenog tajmera (ON) je aktivna
	Mogućnost isključenog tajmera (OFF) je aktivna
	Mogućnost nedelnog tajmera je aktivna
	Dan u nedelji
	Sadašnje vreme

## 3.2.3 Rad sa bežičnim daljinskim upravljačem

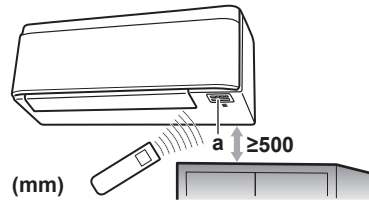

a Prijemnik infracrvenog signala

**Napomena:** Uverite se da nema smetnji u krugu od 500 mm ispod prijemnika infracrvenog signala. Smetnje mogu da utiču na efikasnost prijema bežičnog daljinskog upravljača.

- 1 Usmerite predajnik signala ka prijemniku infracrvenog signala na unutrašnjoj jedinici (maksimalno rastojanje za komunikaciju je 7 m).

**Rezultat:** Kada unutrašnja jedinica primi signal od bežičnog daljinskog upravljača, čućete zvuk:

Zvuk	Opis
Dva kratka piska	Operacija počinje.
Kratki pisak	Izmene postavki.
Dugački pisak	Operacija se zaustavlja.

## 4 Pre početka rada

### 4.1 Pregled: Pre početka rada

Ovo poglavlje opisuje šta treba uraditi pre početka rada jedinice.

#### Tipičan tok rada

Period pre početka rada jedinice se obično sastoji od sledećih faza:

- Pričvršćivanje korisničkog interfejsa na zid.
- Stavljanje baterija u korisnički interfejs.
- Podešavanje osvetljenosti displeja korisničkog interfejsa.
- Podešavanje sata.
- Podešavanje položaja unutrašnje jedinice.
- Uključivanje električnog napajanja.

### 4.2 Montiranje držača bežičnog daljinskog upravljača

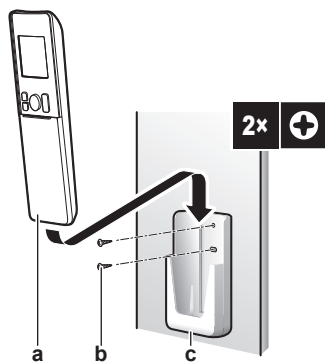

- a Bežični daljinski upravljač
- b Zavrtnji (dostupni na terenu)
- c Držač bežičnog daljinskog upravljača

- 1 Izaberite mesto gde signali dopiru do jedinice.
- 2 Pričvrstite držač zavrtnjima na zid ili slično mesto.
- 3 Okačite bežični daljinski upravljač na držač.

### 4.3 Da biste ubacili baterije

Baterije će trajati oko 1 godine.

- 1 Uklonite prednji poklopac.
- 2 Ubacite obe baterije odjednom.
- 3 Vratite prednji poklopac.

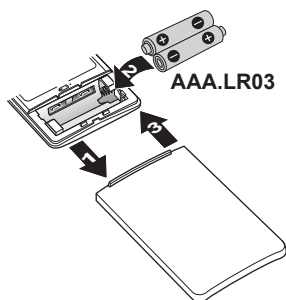

#### INFORMACIJE

- Treptanje LCD ekrana ukazuje da se baterija ispraznila.
- UVEK zamenite obe baterije odjednom.

## 4.4 Podešavanje sata

Ako interni sat unutrašnje jedinice NIJE postavljen na ispravno vreme, opcije uključenog tajmera (ON), isključenog tajmera (OFF) i nedelnog tajmera NEĆE pravilno raditi. Časovnik mora ponovo da se podesi:

- Nakon što je automatski prekidač ISKLJUČIO jedinicu.
- Nakon nestanka struje.
- Nakon zamene baterija iz bežičnog daljinskog upravljača.

### 4.4.1 Da biste podesili sat

**Napomena:** Ako vreme NIJE podešeno, trepću MON, ☉ i 0:00.

- 1 Pritisnite ☉.

**Rezultat:** MON i ☉ trepću

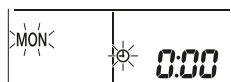

- 2 Pritisnite ili da podesite trenutni dan u nedelji.

Prikaži	Dan u nedelji
MON	ponedeljak
TUE	utorak
WED	sreda
THU	četvrtak
FRI	petak
SAT	subota
SUN	nedelja

- 3 Pritisnite ☉.

**Rezultat:** ☉ trepće.

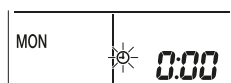

- 4 Pritisnite ili da biste podesili tačno vreme.

**Napomena:** Pritiskanjem ili brzo se povećava ili smanjuje podešeno vreme.

5 Pritisnite .

**Rezultat:** Podešavanje je završeno. **1** trepće.

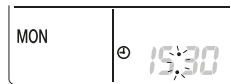

## 4.5 Osvetljenost displeja unutrašnje jedinice

Podesite osvetljenost displeja unutrašnje jedinice po želji, ili ISKLJUČITE displej.

4.5.1 Da biste podesili osvetljenost displeja unutrašnje jedinice

1 Pritisnite  najmanje na 2 sekunde.

**Rezultat:** Meni **1** se pojavljuje na displeju. **1** trepće.

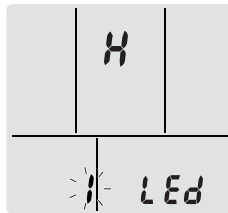

2 Pritisnite .

3 Pritisnite  ili  da biste promenili ovo podešavanje na sledeći način:



...trepće	Osvetljenost je...
H	Velika
L	Mala
oF	Isključena

4 Da biste potvrdili izabrano podešavanje, pritisnite .

**Rezultat:** Izmenjeno je podešavanje osvetljenja.

**Napomena:** Displej će se automatski vratiti na početni ekran nakon 60 sekundi. Da biste se ranije vratili na početni ekran, pritisnite  dva puta.

## 4.6 Da biste uključili električno napajanje

1 Uključite automatski prekidač.

**Rezultat:** Pokretni poklopac unutrašnje jedinice će se otvoriti i zatvoriti da bi se zadao referentni položaj.

## 4.7 Da biste promenili podešavanje položaja unutrašnje jedinice

Postavite unutrašnju jedinicu tako da se izbegne direktan protok vazduha ka zidu.

1 Pritisnite  najmanje na 2 sekunde.

**Rezultat:** Meni **1** se pojavljuje na displeju.

2 Pritisnite  ili  da biste promenili meni na **3**.

**Rezultat:** Meni **3** se pojavljuje na displeju. **3** trepće.

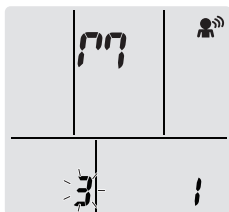

3 Pritisnite  da biste izabrali meni.

**Rezultat:** 1 trepće.

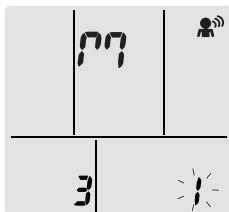

4 Pritisnite  ili  da biste promenili ovo podešavanje na sledeći način:

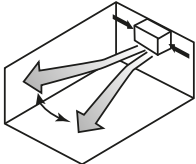
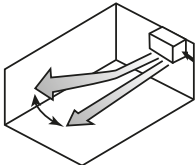
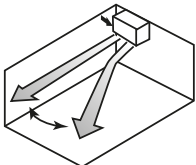

Ako je jedinica...	Simbol	Trepće	Rezultat
Na sredini zida (fabrički podrazumevano)	07	1	
≤500 mm od zida sa desne strane	19	2	
≤500 mm od zida sa leve strane	P7	3	

**Rezultat:** Opseg protoka vazduha će biti podešen tako da se izbegne direktan kontakt sa zidom.

## 5 Rad



### INFORMACIJE

Unutrašnja jedinica se isporučuje sa bežičnim daljinskim upravljačem kao korisničkim interfejsom. Ovaj priručnik opisuje samo rad sa ovim korisničkim interfejsom. Ako je povezan drugi korisnički interfejs, pogledajte priručnik za rad povezanog korisničkog interfejsa.

### 5.1 Radni opseg

Koristite sistem u sledećim opsezima temperature i vlažnosti vazduha, radi bezbednog i efikasnog rada.





	Hlađenje i sušenje <sup>(a)(b)</sup>	Grejanje <sup>(a)</sup>
Spoljašnja temperatura	-10~46°C DB	-15~24°C DB
Unutrašnja temperatura	18~32°C DB	10~30°C DB
Unutrašnja vlažnost vazduha	≤80% <sup>(b)</sup>	—









<sup>(a)</sup> Bezbednosni uređaj može zaustaviti rad sistema ako uređaj radi van svog radnog opsega.

<sup>(b)</sup> Moguća je pojava kondenzacije i kapanja vode ako uređaj radi van svog radnog opsega.

### 5.2 Kada koristiti određene karakteristike

Možete upotrebiti sledeću tabelu da biste odredili koje karakteristike ćete koristiti:

Karakteristika	Zadaci
<b>Osnovne karakteristike</b>	
 Režimi rada i temperatura	Da biste pokrenuli/zaustavili sistem i zadali temperaturu: <ul style="list-style-type: none"> <li>U režimu grejanja i hlađenja, zagrejte ili ohladite sobu.</li> <li>U režimu Samo ventilator, uduvavajte vazduh u sobu bez grejanja ili hlađenja.</li> <li>U režimu sušenja, smanjite vlažnost vazduha u sobi.</li> <li>U automatskom režimu, odgovarajuća temperatura i radni režim se biraju automatski.</li> </ul>
 +  Smer protoka vazduha	Da biste podesili smer protoka vazduha (njihanje ili fiksiran položaj).
 Protok vazduha	Da biste podesili količinu vazduha koja se uduvava u sobu. Da bi rad bio tiši.
<b>Napredne karakteristike</b>	
 Flash Streamer	Da biste uklonili alergene iz vazduha, kao što je polen, adjuvansi... Da biste smanjili neprijatne mirise.





Karakteristika	Zadaci
 Ekonomičan rad	Da biste koristili sistem kada takođe koristite druge uređaje koji su potrošači energije. Da biste štedeli energiju.
 Tihi rad spoljašnje jedinice	Da biste smanjili nivo buke spoljašnje jedinice. Primer: Tokom noći.
 Komforan rad	Da biste automatski podesili smer protoka vazduha da efikasnije rashladi ili zagreje prostoriju.
 Inteligentno oko	Da biste sprečili da vazduh dolazi u direktan kontakt sa ljudima. Da biste štedeli energiju kada nema nikoga u prostoriji.
 Pojačan rad	Da biste brzo rashladili ili zagrejali prostoriju.
 ON tajmer +  OFF tajmer	Da biste automatski UKLJUČILI ili ISKLJUČILI sistem.
 Nedeljni tajmer	Da biste automatski UKLJUČILI ili ISKLJUČILI sistem na nedeljnoj bazi.
Dodatne karakteristike	
Bežična LAN veza	Da biste upravljali jedinicom pomoću pametnih uređaja.

### 5.3 Režim rada i zadata temperatura

**Kada.** Podesite radni režim sistema i zadajte temperaturu kada želite da:

- Zagrejte ili ohladite prostoriju
- Vazduh duva u prostoriju bez grejanja ili hlađenja
- Smanjite vlažnost vazduha u prostoriji

**Šta.** Sistem radi na različite načine, u zavisnosti od korisnikovog izbora.

Podešavanje	Opis
 Automatski	Sistem hladi ili zagreva prostoriju do zadate temperature. On se po potrebi automatski prebacuje sa hlađenja na grejanje, i obrnuto.
 Sušenje	Sistem smanjuje vlažnost vazduha u sobi.
 Grejanje	Sistem zagreva prostoriju do zadate temperature.
 Hlađenje	Sistem hladi prostoriju do zadate temperature.
 Ventilator	Sistem kontroliše samo protok vazduha (brzinu i smer protoka vazduha). Sistem NE kontroliše temperaturu.

**Dodatne informacije:**

- **Spoljašnja temperatura.** Efekat hlađenja i grejanja sistema smanjuje se kada je spoljašnja temperatura suviše visoka ili suviše niska.

- **Operacija odmrzavanja.** Tokom operacije grejanja, moguća je pojava zamrzavanja na spoljašnjoj jedinici i smanjenje kapaciteta grejanja. U tom slučaju, sistem se automatski prebacuje na operaciju odmrzavanja da bi se led uklonio. Tokom operacije odmrzavanja, vruć vazduh NE duva iz unutrašnje jedinice.
- **Senzor vlažnosti.** Kontrolišite vlažnost smanjivanjem vlažnosti tokom postupka hlađenja.

### 5.3.1 Da biste počeli/zaustavili režim rada i zadali temperaturu



**ON**: Jedinica radi.

**A**: Režim rada = Automatski

**☐**: Režim rada = Sušenje

**❄**: Režim rada = Hlađenje

**☀**: Režim rada = Grejanje

**🌀**: Režim rada = Samo ventilator

**Ⓢ** **88.8**°C: Pokazuje zadatu temperaturu.

- 1 Pritisnite **Mode** jednom ili više puta da biste izabrali režim rada.

**Rezultat:** Režim će biti zadat na sledeći način:



- 2 Pritisnite **⏻** da biste **počeli** rad.

**Rezultat:** **ON** i izabrani režim se prikazuje na LCD ekranu.

- 3 Pritisnite **Temp** ili **Temp** jednom ili više puta da biste snizili ili podigli **temperaturu**.

Operacija hlađenja	Operacija grejanja	Automatski rad	Operacija sušenja ili samo rad ventilatora
18~32°C	10~30°C	18~30°C	—

**Napomena:** Kada koristite režim **sušenja** ili **samo rad ventilatora**, ne možete podešavati temperaturu.

- 4 Pritisnite **⏻** da biste **prekinuli** rad.

**Rezultat:** **ON** nestaje sa LCD ekrana. Radna lampica se isključuje.

## 5.4 Protok vazduha

- 1 Pritisnite **🌀** da biste izabrali:

<b>🌀</b>	5 nivoa protoka vazduha, od "▬" do "▬▬▬▬"
<b>A</b>	Operacija automatskog podešavanja protoka vazduha
<b>🌳</b>	Tihi rad unutrašnje jedinice. Kada je brzina protoka vazduha podešena na "🌳", buka koja potiče od jedinice biće smanjena.



### INFORMACIJE

- Ako jedinica dostigne zadatu temperaturu kod režima hlađenja ili grejanja, ventilator će se zaustaviti.
- Kada koristite radni režim sušenja, NE MOŽETE da podešavate protok vazduha.

### 5.4.1 Da biste podesili protok vazduha



- 1 Pritisnite  da biste promenili podešavanje za protok vazduha prema sledećem redosledu:



## 5.5 Smer protoka vazduha

**Kada.** Podesite smer protoka vazduha po želji.

**Šta.** Sistem drugačije usmerava protok vazduha, u zavisnosti od korisnikovog izbora (njihanje ili fiksni položaj). To se postiže pomeranjem horizontalnih lopatica (pokretnih poklopaca) ili vertikalnih lopatica (otvora za vazduh).

Podešavanje	Smer protoka vazduha
 Vertikalno automatsko njihanje	Pokreće se gore i dole.
 Horizontalno automatsko njihanje	Pokreće se sa jedne na drugu stranu.
 3-D smer protoka vazduha	Pokreće se naizmenično gore-dole i sa jedne strane na drugu
[—]	Ostaje u fiksnom položaju.



### PAŽNJA

UVEK koristite bežični daljinski upravljač ili drugi korisnički interfejs (ako je primenljivo) da podesite položaj pokretnih poklopaca i otvora za vazduh. Kada se pokretni poklopac i otvor za vazduh njišu, a rukom ih na silu pomerate, mehanizam će se polomiti.

Opseg kretanja pokretnog poklopca zavisi od režima rada. Pokretni poklopac će se zaustaviti u gornjem položaju kada se promeni protok vazduha na mali tokom podešavanja njihanja nagore i nadole.

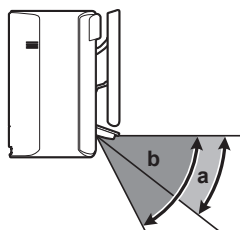

- a Opseg pokretnog poklopca kod operacije hlađenja ili sušenja
- b Opseg pokretnog poklopca kod operacije grejanja ili samo rada ventilatora

### 5.5.1 Da biste podesili vertikalni smer protoka vazduha

- 1 Pritisnite .

**Rezultat:**  se pojavljuje na LCD ekranu. Pokretni poklopci (horizontalne lopatice) će početi da se njišu.

- 2 Da biste koristili fiksni položaj, pritisnite  kada pokretni poklopci dostignu željeni položaj.

**Rezultat:**  nestaje sa LCD ekrana. Pokretni poklopci će prestati da se kreću.

### 5.5.2 Da biste podesili horizontalni smer protoka vazduha

- 1 Pritisnite .

**Rezultat:**  se pojavljuje na LCD ekranu. Otvori za vazduh (vertikalne lopatice) će početi da se njišu.

- 2 Da biste koristili fiksni položaj, pritisnite  kada otvori za vazduh dostignu željeni položaj.

**Rezultat:**  nestaje sa LCD ekrana. Otvori za vazduh će prestati da se kreću.







#### INFORMACIJE



Ako se uređaj montira u uglu prostorije, smer otvora za vazduh treba da bude okrenut od zida. Efikasnost će opasti ako zid blokira vazduh.

### 5.5.3 Korišćenje 3D smera protoka vazduha

- 1 Pritisnite  i .

**Rezultat:**  i  se pojavljuju na LCD ekranu. Pokretni poklopci (horizontalne lopatice) i otvori za vazduh (vertikalne lopatice) će početi da se njišu.

- 2 Da biste koristili fiksni položaj, pritisnite  i  kada pokretni poklopci i otvori za vazduh dostignu željeni položaj.

**Rezultat:**  i  nestaju sa LCD ekrana. Pokretni poklopci i otvori za vazduh će prestati da se kreću.

## 5.6 Komforan protok vazduha i rad Inteligentnog oka

Operacije Komforan protok vazduha i Inteligentno oko možete koristiti odvojeno, ili ih kombinovati.

### 5.6.1 Operacija komfornog protoka vazduha

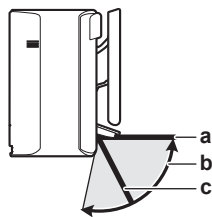

Jedinica će automatski promeniti smer protoka vazduha, da bi efikasnije rashladila ili zagrejala prostoriju. Direktni protok vazduha od jedinice biće manje primetan.



- a Položaj pokretnog poklopcu kod operacije hlađenja i sušenja
- b Opseg pokretnog poklopcu kod operacije grejanja (vertikalni protok vazduha UKLJUČEN)
- c Položaj pokretnog poklopcu kod operacije grejanja (vertikalni protok vazduha ISKLJUČEN)



#### Kod hlađenja i sušenja

Smer protoka vazduha će se podesiti tako da se vazduh rasporedi duž plafona.

Komforni protok vazduha UKLJUČEN	Komforni protok vazduha ISKLJUČEN
	

## Kod grejanja

Smer protoka vazduha će se podesiti tako da se vazduh rasporedi duž poda. Jedinica detektuje temperaturu prostorije i poda, i automatski bira 1 od 3 smeru protoka vazduha.

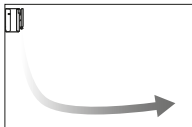
Zagrevanje	Smer nadole	Vertikalni smer protoka vazduha
		



### INFORMACIJE



Ako želite da deaktivirate funkciju vertikalnog protoka vazduha, (npr. ako postoji nameštaj ili neki drugi predmet ispod jedinice), pogledajte "[Da biste UKLJUČILI/ISKLUČILI funkciju vertikalnog protoka vazduha](#)" [▶ 25]. Ako je deaktivirana funkcija vertikalnog protoka vazduha, biće podešen protok vazduha sa smerom nadole.







### INFORMACIJE

Operacije pojačanog rada i komfornog protoka vazduha NE MOGU se koristiti istovremeno. Poslednja izabrana funkcija ima prioritet. Ako se izabere vertikalno automatsko njihanje, operacija komfornog protoka vazduha će biti otkazana.

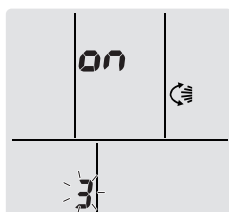
## Da biste UKLJUČILI/ISKLUČILI funkciju vertikalnog protoka vazduha

- 1 Pritisnite  najmanje na 2 sekunde.  
**Rezultat:** Meni **1** se pojavljuje na displeju.
- 2 Pritisnite  ili  da biste promenili meni na ekranu.  
**Rezultat:** Meni **3** se pojavljuje na displeju.



- 3 Za promenu ovog podešavanja, pritisnite .
- 4 Za promenu ovog podešavanja, pritisnite  ili .

...trepće	Funkcija vertikalnog protoka vazduha je...
<b>ON</b>	UKLJUČENA
<b>OF</b>	ISKLUČENA

- 5 Da biste potvrdili izabrano podešavanje, pritisnite .

**Napomena:** Displej će se automatski vratiti na početni ekran nakon 60 sekundi. Da biste se ranije vratili na početni ekran, pritisnite  dva puta.

### 5.6.2 Operacija Inteligentno oko

Sistem automatski podešava smer protoka vazduha i temperaturu, u zavisnosti od detektovanja ljudskog kretanja, kako bi se izbegao direktan kontakt sa ljudima. Ako se tokom 20 minuta ne detektuje pokret, onda sistem prelazi u režim štednje energije:

Operacija	Štednja energije
Grejanje	Temperatura se smanjuje za 2°C.
Hlađenje i sušenje	Ako je temperatura u prostoriji: <ul style="list-style-type: none"> <li>&lt;30°C, temperatura se povećava za 2°C</li> <li>≥30°C, temperatura se povećava za 1°C</li> </ul>
Samo ventilator	Smanjuje se protok vazduha.

### O senzoru Inteligentno oko



#### OBAVEŠTENJE

- NEMOJTE udarati niti gurati senzor Inteligentno oko. To može da dovede do kvara.
- NEMOJTE postavljati velike predmete pored senzora Inteligentno oko.



#### INFORMACIJE

Moćni režim ili režim za noćno podešavanje (tajmer ISKLJUČEN) NE MOŽE se koristiti istovremeno sa radom inteligentnog oka. Poslednja izabrana funkcija ima prioritet.



- Opseg detekcije.** Do 9 m.
- Osetljivost detekcije.** Menja se u zavisnosti od lokacije, broja osoba u prostoriji, temperaturnog opsega, itd.
- Greške detekcije.** Senzor može pogrešno da detektuje kućne ljubimce, sunčevu svetlost, zavese koje lepršaju, itd.

### 5.6.3 Da biste počeli/prekinuli operaciju komfornog rada i operaciju Inteligentno oko

- Pritisnite  jednom ili više puta.

**Rezultat:** Podešavanje će se promeniti na sledeći način:



Displej	Operacija
	Komforni protok vazduha
	Inteligentno oko
	Komforan protok vazduha i Inteligentno oko
—	Obe funkcije su deaktivirane

**Napomena:** Ako ima ljudi u blizini prednje strane unutrašnje jedinice, ili ako ima previše ljudi, koristite obe operacije u isto vreme.

- Da biste prekinuli operaciju, pritisnite  dok oba simbola ne nestanu sa LCD ekrana.

## 5.7 Operacija pojačanog rada

Ovom operacijom se brzo postiže maksimalni efekat grejanja/hlađenja u bilo kom radnom režimu. Možete dobiti maksimalni kapacitet.

**INFORMACIJE**

Operacija pojačanog rada se NE MOŽE koristiti sa operacijama ekonomičnog rada, komfornog protoka vazduha i tihog rada spoljašnje jedinice. Poslednja izabrana funkcija ima prioritet.

Operacija pojačanog rada NEĆE povećati kapacitet jedinice ako ona već radi sa maksimalnim kapacitetom.

## 5.7.1 Da biste počeli/prekinuli operaciju pojačanog rada

- 1 Pritisnite da biste počeli rad.

**Rezultat:** se prikazuje na LCD ekranu. Operacija pojačanog rada traje 20 minuta; nakon toga, rad se vraća na prethodno zadati režim.

Režim	Protok vazduha
Grejanje/hlađenje/automatski	<ul style="list-style-type: none"> <li>▪ Da bi efekat grejanja/hlađenja bio maksimalan, kapacitet spoljašnje jedinice se povećava.</li> <li>▪ Protok vazduha je fiksiran na maksimalnu vrednost i NE MOŽE se menjati.</li> <li>▪ Temperatura se može podesiti samo u automatskom režimu.</li> </ul>
Sušenje	<ul style="list-style-type: none"> <li>▪ Zadana temperatura je snižena za 2,5°C.</li> <li>▪ Protok vazduha je malo povećan.</li> </ul>
Samo ventilator	Protok vazduha je fiksiran na maksimalnu vrednost.

- 2 Pritisnite da biste prekinuli rad.

**Rezultat:** nestaje sa LCD ekrana.

**Napomena:** Operacija pojačanog rada se može podesiti samo dok jedinica radi. Ako pritisnete , ili ako promenite režim rada, operacija će biti otkazana; nestaje sa LCD ekrana.

## 5.8 Operacija ekonomičnog rada i tihi rad spoljašnje jedinice

## 5.8.1 Ekonomičan rad

To je funkcija koja omogućava efikasan rad putem ograničavanja vrednosti maksimalne potrošnje struje. Ova funkcija je korisna u slučajevima kada treba obratiti pažnju na to da se automatski prekidač ne aktivira dok proizvod radi pored drugih uređaja.

**INFORMACIJE**

- Operacije pojačanog i ekonomičnog rada NE MOGU se koristiti istovremeno. Poslednja izabrana funkcija ima prioritet.
- Operacija ekonomičnog rada smanjuje potrošnju energije spoljašnje jedinice ograničavanjem brzine rotacije kompresora. Ako je potrošnja energije već mala, operacija ekonomičnog rada NEĆE dodatno smanjiti potrošnju energije.

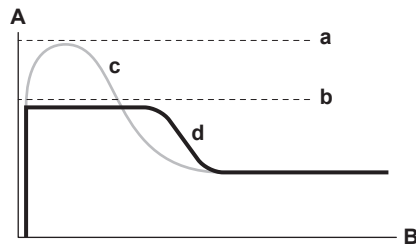

- A** Tekuća struja i potrošnja energije  
**B** Vreme  
**a** Maksimalno tokom normalnog rada  
**b** Maksimalno tokom ekonomičnog rada  
**c** Normalni rad  
**d** Ekonomičan rad

- Ovaj dijagram služi samo kao ilustracija.
- Maksimalna tekuća struja i potrošnja energije klima uređaja kod ekonomičnog rada varira u zavisnosti od povezane spoljašnje jedinice.

### 5.8.2 Tihi rad unutrašnje jedinice

Koristite tihi rad unutrašnje jedinice kada želite da smanjite nivo buke spoljašnje jedinice. **Primer:** Tokom noći.



#### INFORMACIJE

- Operacija pojačanog rada i tihi rad spoljašnje jedinice NE MOGU se koristiti istovremeno. Poslednja izabrana funkcija ima prioritet.
- Ova funkcija je dostupna samo kod automatskog rada i operacija hlađenja i grejanja.
- Tihi rad spoljašnje jedinice ograničava brzinu rotacije kompresora. Ako je brzina rotacije kompresora već mala, tihi rad spoljašnje jedinice NEĆE dodatno smanjiti brzinu rotacije kompresora.

### 5.8.3 Da biste počeli/prekinuli operaciju ekonomičnog rada i tihi rad spoljašnje jedinice

- 1 Pritisnite jednom ili više puta.

**Rezultat:** Podešavanje će se promeniti na sledeći način.



Displej	Rad
	Ekonomičan rad
	Tihi rad spoljašnje jedinice
	Ekonomičan rad i tihi rad spoljašnje jedinice
—	Obe funkcije su deaktivirane

- 2 Da biste prekinuli operaciju, pritisnite dok oba simbola ne nestanu sa LCD ekrana.

**Napomena:** Operacija ekonomičnog rada može se podesiti samo dok jedinica radi. Pritiskom na podešavanje se poništava, i nestaje sa LCD ekrana.

**Napomena:** ostaje na LCD ekranu, čak i ako isključite jedinicu pomoću bežičnog daljinskog upravljača ili prekidača ON/OFF unutrašnje jedinice.

## 5.9 Operacija Flash Streamer (prečišćavanje vazduha)

Elektronski prečištač Streamer stvara elektrone velike brzine sa velikim oksidacionim potencijalom, koji smanjuju neprijatne mirise. Zajedno sa titanijum apatitskim filterom za uklanjanje mirisa i filterima za vazduh, ova funkcija prečišćava vazduh u prostoriji.



### INFORMACIJE

- Elektroni velike brzine nastaju i odlaze u jedinicu, da bi se osigurao bezbedan rad.
- Pražnjenje elektronskog prečištača Streamer može da proizvede šišteći zvuk.
- Ako protok vazduha oslabi, pražnjenje elektronskog prečištača Streamer može privremeno da se prekine, kako bi se sprečila pojava mirisa ozona.

### 5.9.1 Da biste počeli/prekinuli rad Flash Streamer (prečišćavanje vazduha)

**Preduslovi:** Proverite da li jedinica radi (**ON** se prikazuje na LCD ekranu bežičnog daljinskog upravljača).

1 Pritisnite .

**Rezultat:**  se prikazuje na LCD ekranu, i vazduh u prostoriji se prečišćava kada jedinica radi.

2 Da biste prekinuli operaciju, pritisnite .

**Rezultat:**  nestaje sa LCD ekrana, i operacija se prekida.

## 5.10 Operacija isključivanje/uključivanje tajmera (OFF/ON)

Funkcije tajmera su korisne za automatsko prebacivanje klima uređaja na isključeno/uključeno tokom noći ili ujutru. Takođe možete da koristite ON i OFF tajmer u kombinaciji.

Postoje dve vrste podešavanja tajmera ISKLJUČENO/UKLJUČENO:

- **24-časovni sat, tajmer ISKLJUČENO/UKLJUČENO** (podrazumevano). Jedinica će se zaustaviti/početi da radi u zadato vreme. **Primer:** Tajmer UKLJUČENO je podešen na 13:30, jedinica će početi da radi u 13:30.
- **12-časovno odbrojavanje, tajmer ISKLJUČENO/UKLJUČENO.** Jedinica će se zaustaviti/početi da radi nakon zadatog broja sati. **Primer:** Tajmer UKLJUČENO je podešen u 10:30 na 3 sata, jedinica će početi da radi u 13:30.

**Napomena:** Moguće je kombinovati obe vrste podešavanja tajmera.



### INFORMACIJE

Ponovo programirajte tajmer u sledećim slučajevima:

- Automatski prekidač je isključio jedinicu.
- Nestanak struje.
- Nakon zamene baterija iz bežičnog daljinskog upravljača.



### INFORMACIJE

Sat MORA biti pravilno podešen pre korišćenja bilo koje funkcije tajmera. Pogledajte "4.4.1 Da biste podesili sat" [▶ 17].

## 5.10.1 24-časovni sat, podešavanje operacije tajmer ISKLJUČENO/UKLJUČENO

**Da biste počeli/prekinuli operaciju isključivanja tajmera (OFF)**

- 1 Pritisnite  da biste počeli rad.

**Rezultat:** **0:00** se prikazuje na LCD ekranu i OFF trepće. ☹ i dan u nedelji nestaju sa LCD ekrana.



- 2 Da biste promenili podešavanje vremena, pritisnite  ili .
- 3 Pritisnite  ponovo.

**Rezultat:** OFF i podešeno vreme se prikazuje na LCD ekranu.

**Rezultat:** Lampica tajmera se uključuje.

**INFORMACIJE**

Svaki put kada se pritisne  ili , podešeno vreme se povećava za 10 minuta. Ako držite dugme pritisnuto, podešavanje će se brzo menjati.

- 4 Da biste prekinuli operaciju, pritisnite .

**Rezultat:** **0:00** i OFF nestaje sa LCD ekrana, i lampica tajmera se gasi. ☹ i dan u nedelji se prikazuju na LCD ekranu.

**INFORMACIJE**

Kada podesite ON/OFF tajmera, zadato vreme se skladišti u memoriji. Kada se na bežičnom daljinskom upravljaču zamene baterije, daljinski upravljač čuva podešavanje vremena za UKLJUČEN/ISKLJUČEN tajmer, ali je tajmer otkazan.

**Režim za noćno podešavanje**

Kada je podešeno isključivanje tajmera, klima uređaj automatski podešava zadatu temperaturu (0,5°C naviše kod hlađenja, 2,0°C naniže kod grejanja) da bi se sprečilo preterano hlađenje/grejanje i obezbedila udobna temperatura za spavanje.

**Da biste počeli/prekinuli operaciju uključivanja tajmera (ON)**

- 1 Pritisnite  da biste počeli rad.

**Rezultat:** **6:00** se prikazuje na LCD ekranu i ON trepće. ☹ i dan u nedelji nestaju sa LCD ekrana.

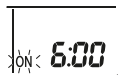

- 2 Da biste promenili podešavanje vremena, pritisnite  ili .
- 3 Pritisnite  ponovo.

**Rezultat:** ON i podešeno vreme se prikazuje na LCD ekranu. Lampica tajmera se uključuje.

**INFORMACIJE**

Svaki put kada se pritisne  ili , podešeno vreme se povećava za 10 minuta. Ako držite dugme pritisnuto, podešavanje će se brzo menjati.

- 4 Da biste prekinuli operaciju, pritisnite .

**Rezultat:** **6:00** i ON nestaje sa LCD ekrana, i lampica tajmera se gasi. ☹ i dan u nedelji se prikazuju na LCD ekranu.

### Da bi se kombinovalo isključivanje i uključivanje tajmera

- 1 Da biste podesili tajmere, pogledajte "Da biste počeli/prekinuli operaciju isključivanja tajmera (OFF)" [▶ 30] i "Da biste počeli/prekinuli operaciju uključivanja tajmera (ON)" [▶ 30].

**Rezultat:** OFF i ON se prikazuje na LCD ekranu.

**Primer:**

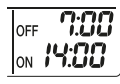
Displej	Sadašnje vreme	Podesite dok...	Rad
	6:00	jedinica radi.	Zaustavlja se u 7:00, a počinje u 14:00.
		jedinica NE radi.	Počinje u 14:00.

**Napomena:** Ako je podešavanje tajmera aktivno, tekuće vreme se NE prikazuje na LCD ekranu.

## 5.10.2 12 sati odbrojanje, podešavanje operacije tajmer ISKLJUČENO/UKLJUČENO

### Da biste počeli/prekinuli operaciju tajmer ISKLJUČENO/UKLJUČENO

- 1 Pritisnite i držite  ili  oko 5 sekundi; kada ▲ trepće, otpustite dugme.

**Rezultat:**



Za tajmer ISKLJUČEN, *1hr* se pojavljuje na LCD ekranu i OFF trepće, ☉ i dan u nedelji nestaju sa LCD ekrana.



Za tajmer UKLJUČEN, *1hr* se pojavljuje na LCD ekranu i ON trepće. ☉ i dan u nedelji nestaju sa LCD ekrana.

- 2 Da biste promenili podešavanje vremena, pritisnite  ili . Vreme se može podesiti između 1~12 sati. Svakim pritiskom na dugme, podešeno vreme se povećava ili smanjuje za 1 sat.
- 3 Za potvrdu ovog podešavanja, pritisnite  ili .

**Rezultat:** OFF i/ili ON i podešeno vreme se prikazuju na LCD ekranu. Lampica tajmera se uključuje. Vreme prikazano na LCD ekranu će automatski da odbrojava i smanjuje po 1 sat za svaki sat koji prođe.

**Primer:** Ako je tajmer ISKLJUČEN podešen na 3 sata, prikazano vreme će se menjati na sledeći način: 3 h → 2 h → 1 h → prazno (ISKLJUČENO)

- 4 Da bi se podešavanje vratilo na 24-časovni tajmer ISKLJUČEN/UKLJUČEN, ponovite korak 1 kada na početnom ekranu OFF i/ili ON NE trepću.
- 5 Da biste poništili podešavanje tajmera, pritisnite .

### Da biste kombinovali režime prikaza tajmera

Različiti režimi prikaza (24-časovno i 12-časovno odbrojanje za tajmer ISKLJUČEN/UKLJUČEN) mogu istovremeno da se koriste za tajmer ISKLJUČEN i tajmer UKLJUČEN.

- 1 Za podešavanje vidite "Da biste počeli/prekinuli operaciju isključivanja tajmera (OFF)" [▶ 30], "Da biste počeli/prekinuli operaciju uključivanja tajmera (ON)" [▶ 30] i "Da biste počeli/prekinuli operaciju tajmer ISKLJUČENO/UKLJUČENO" [▶ 31].

**Primer:**

Displej	Sadašnje vreme	Podesite dok...	Operacija
	22:00	jedinica radi.	<ul style="list-style-type: none"> <li>Zaustavlja se u 1:00 (3 sata nakon sadašnjeg vremena)</li> <li>Počinje u 6:00. (8 sati nakon sadašnjeg vremena)</li> </ul>

**Napomena:** Ako je podešavanje tajmera aktivno, tekuće vreme se NE prikazuje na LCD ekranu.

## 5.11 Operacija nedeljnog tajmera



### INFORMACIJE

Sledeći postupak podešavanja je samo za bežični daljinski upravljač. Međutim, preporučujemo da obavite nedeljno podešavanje tajmera pomoću aplikacije ONECTA. Za više informacija, pogledajte "5.12 Bežična LAN veza" [▶ 36].

Pomoću ove operacije, možete da uštedite do 4 podešavanja tajmera za svaki dan u nedelji.

**Primer:** Napravite različito podešavanje od ponedeljka do petka, i različito podešavanje za vikend.

Dan u nedelji	Primer podešavanja
<b>Ponedeljak</b> <ul style="list-style-type: none"> <li>Zadajte do 4 podešavanja.</li> </ul>	
<b>utorak~petak</b> <ul style="list-style-type: none"> <li>Koristite režim kopiranja ako su podešavanja ista kao za ponedeljak.</li> </ul>	
<b>Subota</b> <ul style="list-style-type: none"> <li>Nema podešavanja tajmera</li> </ul>	—
<b>Nedelja</b> <ul style="list-style-type: none"> <li>Zadajte do 4 podešavanja.</li> </ul>	

- Podešavanje ON-ON-ON-ON.** Omogućava da se planira režim rada i podesi temperatura.
- Podešavanje OFF-OFF-OFF-OFF.** Samo vreme isključivanja se može podesiti za svaki dan.

**Napomena:** Obavezno usmerite bežični daljinski upravljač prema unutrašnjoj jedinici, i proverite da li ima prijemnog zvuka dok podešavate operaciju nedeljnog tajmera.



### INFORMACIJE

Sat MORA biti pravilno podešen pre korišćenja bilo koje funkcije tajmera. Pogledajte "4.4.1 Da biste podesili sat" [▶ 17].

**INFORMACIJE**

- Operacije nedeljnog tajmera i tajmera ISKLJUČENO/UKLJUČENO (OFF/ON) NE MOGU se koristiti istovremeno. Operacija tajmera ISKLJUČENO/UKLJUČENO (OFF/ON) ima prioritet. Nedeljni tajmer će biti u stanju pripravnosti, **WEEKLY** nestaje sa LCD ekrana. Kada je tajmer ISKLJUČENO/UKLJUČENO završen, nedeljni tajmer postaje aktivan.
- Dan u nedelji, režim tajmer ISKLJUČENO/UKLJUČENO, vreme i temperatura (samo za UKLJUČEN tajmer) mogu se podesiti pomoću nedeljnog tajmera. Ostala podešavanja se zasnivaju na prethodnom podešavanju za uključen tajmer.

## 5.11.1 Da biste podesili operaciju nedeljnog tajmera

- 1 Pritisnite

**Rezultat:** Prikazuje se dan u nedelji i broj rezervacije za tekući dan.



- 2 Pritisnite ili da biste izabrali dan u nedelji i broj rezervacije.
- 3 Pritisnite

**Rezultat:** Dan u nedelji je podešen. **WEEKLY** i ON trepću.



- 4 Pritisnite ili da biste izabrali režim.

**Rezultat:** Podešavanje će se promeniti na sledeći način:



Displej	Karakteristika
ON	Tajmer UKLJUČEN
OFF	Tajmer ISKLJUČEN
Prazno	Briše rezervaciju

- 5 Pritisnite

**Rezultat:** Podešen je režim tajmer ISKLJUČENO/UKLJUČENO (OFF/ON). **WEEKLY** i vreme trepću.



**Napomena:** Pritisnite da biste se vratili na prethodni ekran. Ako je izabrana opcija prazno, nastavite na korak 9.

- 6 Pritisnite ili da biste izabrali vreme. Vreme se može podesiti između 0:00~23:50 časova, sa 10-minutnim intervalima.
- 7 Pritisnite

**Rezultat:** Vreme je podešeno, a **WEEKLY** i temperatura trepću.



**Napomena:** Pritisnite da biste se vratili na prethodni ekran. Ako je izabrana opcija tajmer ISKLJUČEN, nastavite na korak 9.

8 Pritisnite  ili  da biste izabrali željenu temperaturu.

**Napomena:** Zadana temperatura za nedeljni tajmer se prikazuje samo kada se podešava režim nedeljnog tajmera.



#### INFORMACIJE

Temperatura se može podesiti između 10~32°C na bežičnom daljinskom upravljaču, međutim:

- u režimu hlađenja i automatskog rada, jedinica će raditi na najmanje 18°C, čak i ako je podešena na 10~17°C;
- u režimu grejanja i automatskog rada, jedinica će raditi na najviše 30°C, čak i ako je podešena na 31~32°C.

9 Pritisnite .

**Rezultat:** Temperatura i vreme su podešeni za tajmer UKLJUČENO. Vreme je podešeno za tajmer ISKLJUČENO. Lampica tajmera svetli narandžasto.

**Rezultat:** Prikazuje se novi ekran za rezervaciju.

10 Ponovite prethodni postupak da biste podesili drugu rezervaciju, ili pritisnite  da biste dovršili podešavanje.

**Rezultat:**  WEEKLY se prikazuje na LCD ekranu.

**Napomena:** Rezervacija se može kopirati sa istim podešavanjima za sledeći dan. Pogledajte "5.11.2 Da biste kopirali rezervacije" [▶ 34].

### 5.11.2 Da biste kopirali rezervacije

Rezervacija se može kopirati za drugi dan. Biće kopirana cela rezervacija izabranog dana u nedelji.

1 Pritisnite .

2 Pritisnite  ili  da biste izabrali nedelju koju ćete kopirati.

3 Pritisnite .

**Rezultat:** Biće kopirana rezervacija izabranog dana u nedelji.

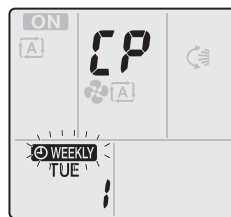

4 Pritisnite  ili  da biste izabrali ciljani dan u nedelji.

5 Pritisnite .

**Rezultat:** Rezervacija je cela kopirana na izabrani dan, i lampica tajmera svetli narandžasto.

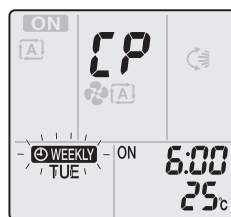

**Napomena:** Da biste kopirali za sledeći dan, ponovite postupak.

6 Pritisnite  da biste dovršili podešavanje.

**Rezultat:**  WEEKLY se prikazuje na LCD ekranu.

**Napomena:** Da biste promenili podešavanje za rezervaciju nakon kopiranja, pogledajte "5.11.1 Da biste podesili operaciju nedeljnog tajmera" [▶ 33].



### 5.11.3 Da biste potvrdili rezervacije

Možete potvrditi da li su sve rezervacije podešene prema vašim potrebama.

- 1 Pritisnite .

**Rezultat:** Prikazuje se dan u nedelji i broj rezervacije za tekući dan.





- 2 Pritisnite  ili  da biste izabrali dan u nedelji i broj rezervacije koji treba potvrditi, i da biste videli detalje rezervacije.

**Napomena:** Da biste promenili podešavanje za rezervaciju, pogledajte "5.11.1 Da biste podesili operaciju nedeljnog tajmera" [▶ 33].

- 3 Pritisnite  da biste izašli iz režima potvrđivanja.

### 5.11.4 Da biste deaktivirali i ponovo aktivirali operaciju nedeljnog tajmera

- 1 Da biste deaktivirali nedeljni tajmer, pritisnite  dok se  prikazuje na LCD ekranu.

**Rezultat:**  nestaje sa LCD ekrana, i lampica tajmera se gasi.

- 2 Da biste ponovo aktivirali nedeljni tajmer, ponovo pritisnite .

**Rezultat:** Poslednji podešeni režim rezervacije će biti upotrebljen.

### 5.11.5 Da biste izbrisali rezervacije

#### Da biste izbrisali pojedinačne rezervacije

Koristite ovu funkciju ako želite da izbrišete podešavanje za pojedinačnu rezervaciju.

- 1 Pritisnite .

**Rezultat:** Prikazuje se dan u nedelji i broj rezervacije.

- 2 Pritisnite  ili  da biste izabrali dan u nedelji koji ćete izbrisati.

- 3 Pritisnite .

**Rezultat:**  ON i OFF trepću.

- 4 Pritisnite  ili  i izaberite "prazno".

**Rezultat:** Podešavanje će se promeniti na sledeći način:



- 5 Pritisnite .

**Rezultat:** Izabrana rezervacija je izbrisana.



- 6 Pritisnite .

**Rezultat:** Preostale rezervacije su aktivne.

#### Da biste izbrisali rezervaciju za svaki dan u nedelji

Koristite ovu funkciju ako želite da izbrišete sva podešavanja za rezervaciju za jedan dan u nedelji. To se može koristiti u režimu potvrđivanja ili podešavanja.

- 1 Pritisnite .

2 Pritisnite  ili  da biste izabrali dan u nedelji koji ćete izbrisati.

3 Držite  pritisnuto oko 5 sekundi.

**Rezultat:** Sve rezervacije za izabrani dan su izbrisane.

4 Pritisnite  da biste izašli.

**Rezultat:** Preostale rezervacije su aktivne.

### Da biste izbrisali sve rezervacije

Koristite ovu funkciju ako želite odjednom da izbrišete sve rezervacije za sve dane u nedelji. Ovaj postupak NE MOŽE da se koristi u režimu podešavanja.

1 Držite  oko 5 sekundi na početnom displeju.

**Rezultat:** Sve rezervacije će biti izbrisane.

## 5.12 Bežična LAN veza

Samo povežite svoj uređaj na kućnu mrežu i preuzmite aplikaciju da biste promenili termostat, podesili raspored temperature, pregledali potrošnju energije, i tako dalje.

Da biste videli detaljne specifikacije, metode podešavanja, najčešće postavljana pitanja, savete za rešavanje problema, posetite [app.daikineurope.com](http://app.daikineurope.com).



Klijent treba da obezbedi sledeće:

- Pametni telefon ili tablet sa najmanjom podržanom verzijom za Android ili iOS, koja je navedena na [app.daikineurope.com](http://app.daikineurope.com).
- Internet vezu i komunikacioni uređaj, kao što je modem, ruter itd.
- Mesto pristupa bežičnoj LAN mreži
- Instaliranu besplatnu aplikaciju ONECTA

**Napomena:** Po potrebi, SSID broj i KEY (ključ) se nalaze na jedinici ili u torbi sa priborom.

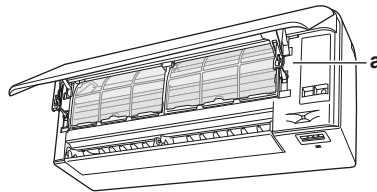

a Nalepnica sa SSID brojem i lozinkom

### 5.12.1 Mere predostrožnosti prilikom upotrebe bežične LAN mreže

NEMOJTE upotrebljavati u blizini:

- **Medicinske opreme.** Npr. osobe koje koriste srčane pejsmejkere ili defibrilatore. Ovaj proizvod može da izazove elektromagnetnu interferenciju.
- **Opreme za automatsku kontrolu.** Npr. automatska vrata ili oprema za požarni alarm. Ovaj proizvod može da izazove pogrešno reagovanje opreme.
- **Mikrotalasne pećnice.** Može da utiče na bežične LAN komunikacije.

### 5.12.2 Instaliranje aplikacije ONECTA

- 1 Idite na Google Play (za uređaje Android) ili App Store (za uređaje iOS) i potražite "ONECTA".
- 2 Pratite uputstva na ekranu da biste instalirali aplikaciju ONECTA.



**INFORMACIJE**

Da biste učitali i instalirali aplikaciju ONECTA na mobilnom telefonu ili tabletu, skenirajte QR kod:



### 5.12.3 Da biste podesili bežičnu vezu

Postoje dva načina da se bežični adapter poveže sa Vašom kućnom mrežom.

- Koristeći pametni uređaj (pametni telefon, tablet) i SSID (identifikator skupa usluga) i KEY (lozinku)
- Koristeći dugme WPS (Wi-Fi Protected Setup) na Wi-Fi ruteru.

Za više informacija, i za odgovore na najčešće postavljena pitanja, vidite [app.daikineurope.com](http://app.daikineurope.com).

**Napomena:** Podešavanje se vrši pomoću bežičnog daljinskog upravljača u meniju za podešavanje bežične LAN mreže. Tokom podešavanja, uvek usmerite bežični daljinski upravljač ka prijemniku infracrvenog signala na jedinici.



**INFORMACIJE**

Pre podešavanja bežične veze, obavezno prekinite rad. Veza NE MOŽE biti uspostavljena dok jedinica radi.

- 1 **Prekinite rad** pre podešavanja bežične veze.
- 2 Proverite da li je bežični ruter dovoljno blizu jedinice, i da ništa ne ometa signal.

Meni	Opis
!	Provera statusa veze
2	Uspostavljanje veze pomoću dugmeta WPS
3	Uspostavljanje veze pomoću SSID i KEY
R	Vraćanje na fabričku početnu vrednost
off	Bežični LAN ISKLJUČEN

### Da biste potvrdili status veze bežične LAN mreže

- 1 Držite  najmanje 5 sekundi.

**Rezultat:** Pojavljuje se displej za potvrdu (meni !).

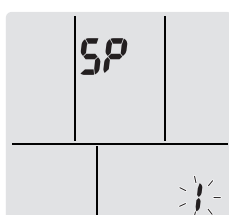

- 2 Pritisnite  da biste potvrdili izbor.

**Rezultat:** "Pisak" se čuje kada jedinica dobije signal.

- 3 Proverite LED unutrašnje jedinice.

...lampica trepće.	Status
Tajmer	Komunikacija je u redu
Operacija i tajmer	Komunikacija je ISKLJUČENA

- 4 Pritisnite  da biste izašli iz menija.

**Rezultat:** Prikaz će se vratiti na početni ekran.

### Da povežete bežični LAN sa kućnom mrežom

Možete povezati bežični adapter sa kućnom mrežom pomoću:

- Dugmeta WPS (Wi-Fi Protected Setup) na ruteru (ako postoji),
- SSID (identifikator skupa usluga) i KEY (lozinke) - nalaze se na jedinici.

### Da biste uspostavili vezu pomoću dugmeta WPS

- 1 Držite  najmanje 5 sekundi na početnom ekranu.

**Rezultat:** Pojavljuje se displej za potvrdu (meni 1).

- 2 Pritiskajte ponovo  ili  dok se ne pojavi prikaz podešavanja WPS (meni 2).

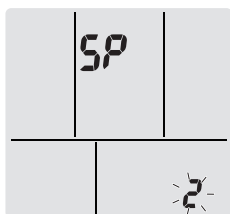

- 3 Pritisnite  da biste potvrdili izbor.

**Rezultat:** "Pisak" se čuje kada jedinica dobije signal.

- 4 Pritisnite dugme WPS na svom uređaju za komunikaciju (npr. ruteru) u periodu od oko 1 minuta. Pogledajte uputstvo uređaja za komunikaciju.



#### INFORMACIJE

Ako nije moguća konekcija sa ruterom, probajte sa postupkom "[Da biste uspostavili vezu pomoću broja SSID i KEY](#)" [▶ 38].

- 5 Pritisnite  da biste izašli iz menija.

**Rezultat:** Prikaz će se vratiti na početni ekran.

### Da biste uspostavili vezu pomoću broja SSID i KEY

- 1 Držite  najmanje 5 sekundi na početnom ekranu.

**Rezultat:** Pojavljuje se displej za potvrdu (meni 1).

- 2 Pritiskajte ponovo  ili  dok se ne pojavi prikaz AP režima (meni 3).

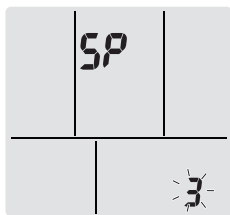

- 3 Pritisnite  da biste potvrdili izbor.

**Rezultat:** "Pisak" se čuje kada jedinica dobije signal.

- 4 Povežite pametni uređaj za pristupnu tačku, kao za standardnu bežičnu mrežu.
- 5 Unesite SSID broj i lozinku koji se nalaze na jedinici ili u kompletu pribora.
- 6 Otvorite aplikaciju ONECTA i pratite korake na ekranu.

**Rezultat:** Režim bežičnog adaptera će se automatski promeniti od AP režima na režim RUN, i LED tajmer trepće.

- 7 Pritisnite  da biste izašli iz menija.

**Rezultat:** Prikaz će se vratiti na početni ekran.

### Da biste vratili podešavanje veze na fabričku početnu vrednost

Vratite podešavanje veze na fabričku početnu vrednost ako želite sledeće:

- Da se prebacite sa WPS na AP opciju veze, i obrnuto,
- Da isključite Wi-Fi adapter i uređaj za komunikaciju (npr. ruter) ili pametni uređaj,
- Da ponovite podešavanje, ako je veza neuspešna.

- 1 Držite  najmanje 5 sekundi na početnom ekranu.

**Rezultat:** Pojavljuje se displej za potvrdu (meni ).

- 2 Pritiskajte ponovo  ili  dok se ne pojavi meni .

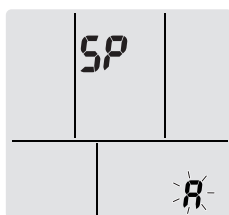

- 3 Držite  najmanje 2 sekunde da biste potvrdili izbor.

**Rezultat:** "Pisak" se čuje kada jedinica dobije signal.

**Rezultat:** Podešavanje je vraćeno na fabričku početnu vrednost.

- 4 Pritisnite  da biste izašli iz menija.

**Rezultat:** Prikaz će se vratiti na početni ekran.

### Da biste isključili bežičnu LAN vezu

Možete da isključite bežičnu vezu pomoću:

- dugmeta ON/OFF bežičnog adaptera koje se nalazi na jedinici,
- korisničkog interfejsa.

### Da biste koristili prekidač UKLJUČENO/ISKLJUČENO (ON/OFF) bežičnog adaptera

- 1 Pritisnite prekidač ON/OFF bežičnog adaptera.

**Rezultat:** Veza bežičnog adaptera je ISKLJUČENA.

**Napomena:** Ponovo pritisnite ON/OFF prekidač da biste uključili bežični adapter.

### Da biste koristili korisnički interfejs

- 1 Držite  najmanje 5 sekundi na početnom ekranu.

**Rezultat:** Pojavljuje se displej za potvrdu (meni ).

- 2 Pritiskajte ponovo  ili  dok se ne pojavi meni ISKLJUČENO.

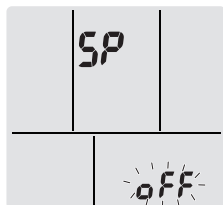

**3** Držite  najmanje 2 sekunde da biste potvrdili izbor.

**Rezultat:** "Pisak" se čuje kada jedinica dobije signal.

**Rezultat:** Komunikacija je ISKLJUČENA.

**4** Pritisnite  da biste izašli iz menija.

**Rezultat:** Prikaz će se vratiti na početni ekran.

## 6 Štednja energije i optimalan rad



### INFORMACIJE

- Čak i ako je jedinica ISKLUČENA, ona troši struju.
- Kada se nakon kvara ponovo uspostavi napajanje, nastaviće se rad prema prethodno zadatomi režimu.



### PAŽNJA

NIKADA nemojte izlagati decu, biljke ili životinje direktnom toku vazduha.



### OBAVEŠTENJE

NEMOJTE postavljati ispod jedinice predmete koji NE smeju da se pokvase. Kondenzacija na jedinici ili cevima za rashladno sredstvo ili blokiran odvod mogu da izazovu kapanje. **Moguće posledice:** Predmeti ispod jedinice mogu da se zaprljaju ili oštete.



### UPOZORENJE

NEMOJTE stavljati bocu sa zapaljivim sprejem pored klima uređaja i NEMOJTE koristiti sprejeve u blizini uređaja. Na taj način može doći do požara.



### PAŽNJA

NE puštajte sistem u rad kada koristite sobni insekticid za zamagljivanje. Hemikalije mogu da se nakupe u jedinici, i da ugroze zdravlje ljudi preosetljivih na hemikalije.

Pridržavajte se sledećih mera predostrožnosti da biste obezbedili pravilan rad sistema.

- Sprečite da u sobu ulazi direktna sunčeva svetlost tokom operacije hlađenja, koristeći zavese ili roletne.
- Proverite da li je područje dobro provetreno. NEMOJTE blokirati otvore za ventilaciju.
- Često provetravajte. Dugotrajna primena zahteva da obratite posebnu pažnju na provetranje.
- Držite zatvorena vrata i prozore. Ako vrata i prozori ostanu otvoreni, vazduh će izlaziti iz sobe, i izazvati opadanje efekta hlađenja ili grejanja.
- Pazite da NE hladite i ne grejete previše. Da biste uštedeli energiju, držite zadatau temperaturu na umerenu vrednosti.
- NIKADA ne stavljajte predmete pored ulaznog ili izlaznog otvora za vazduh jedinice. To može izazvati efekat smanjenog grejanja/hlađenja ili prekida rada.
- Kada se jedinica NE koristi u dužem periodu, isključite glavni prekidač za napajanje jedinice. Ako je glavni prekidač za napajanje uključen, jedinica troši struju. Pre ponovnog pokretanja jedinice, uključite glavni prekidač za napajanje 6 sati pre početka rada, da biste obezbedili neometan rad.
- Moguća je pojava kondenzacije ako je vlažnost vazduha iznad 80%, ili ako je izlaz za pražnjenje blokiran.
- Pravilno podesite sobnu temperaturu, da bi okruženje bilo prijatno. Izbegavajte preterano grejanje ili hlađenje. Zapazite da može proći neko vreme dok sobna temperatura ne dostigne zadatau. Razmotrite upotrebu opcije podešavanja tajmera.

- Podesite smer toka vazduha, kako biste izbegli da se hladan vazduh skuplja na podu ili topao vazduh ispod plafona. (Gore do plafona tokom operacije hlađenja ili sušenja, a dole tokom operacije grejanja)
- Izbegavajte da vazduh ide pravo na osobe u prostoriji.
- Koristite sistem u preporučenom opsegu (26~28°C za hlađenje i 20~24°C za grejanje) da biste štedeli energiju.

# 7 Održavanje i servis

## 7.1 Pregled: Održavanje i servis

Instalater treba da obavi godišnje održavanje.

### O rashladnom sredstvu

Ovaj proizvod sadrži fluorovane gasove sa efektom staklene bašte. NE ispuštajte gasove u atmosferu.

Vrsta rashladnog sredstva: R32

Vrednost globalnog potencijala zagrevanja (GWP): 675



### OBAVEŠTENJE

Održavanje MORA da obavlja ovlašćeni instalater ili zastupnik servisa.

Preporučujemo da obavite održavanje najmanje jednom godišnje. Međutim, prema važećim zakonima može se zahtevati kraći interval održavanja.



### UPOZORENJE

- Rashladno sredstvo koje se nalazi u ovoj jedinici je slabo zapaljivo, ali pod normalnim uslovima NE curi. Ako rashladno sredstvo iscuri u prostoriju i dođe u kontakt sa plamenom iz plamenika, grejalice ili šporeta, to može dovesti do požara ili stvaranja štetnog gasa.
- ISKLJUČITE sve zapaljive uređaje za grejanje, provetrite sobu, i obratite se dobavljaču od koga ste nabavili uređaj.
- NEMOJTE koristiti jedinicu dok serviser ne potvrdi da je popravljen deo iz koga je rashladno sredstvo curelo.



### UPOZORENJE

- NEMOJTE bušiti niti spaljivati delove kroz koje protiče rashladno sredstvo.
- NEMOJTE koristiti materije za čišćenje ili sredstva za ubrzanje postupka odmrzavanja, osim onih koja je preporučio proizvođač.
- Imajte u vidu da je rashladno sredstvo u sistemu bez mirisa.



### UPOZORENJE

Aparat mora da se skladišti tako da se spreči mehaničko oštećenje i u dobro provetrenoj prostoriji bez izvora paljenja koji konstantno rade (npr. otvoreni plamen, aparat na gas koji radi ili električni grejač koji radi). Veličina sobe treba da bude kao što je naznačeno u Opštim bezbednosnim merama.



### OPASNOST: OPASNOST OD UDARA STRUJE

Da biste očistili klima uređaj ili filter za vazduh, obavezno prekinite rad i ISKLJUČITE svako napajanje električnom energijom. U suprotnom, može doći do strujnog udara i povrede.



### UPOZORENJE

Da biste sprečili strujni udar ili požar:

- NEMOJTE ispirati jedinicu.
- NE rukujte uređajem ako su Vam ruke vlažne.
- NEMOJTE stavljati na uređaj predmete u kojima ima vode.

**PAŽNJA**

Posle duge upotrebe, proverite postolje i priključke uređaja zbog mogućih oštećenja. Ako su oštećeni, uređaj može da padne i izazove povredu.

**PAŽNJA**

NE dodirujte rebra izmenjivača toplote. Ta rebra su oštra i mogu da izazovu posekotine.

**UPOZORENJE**

Budite oprezni kada radite na merdevinama na visini.

## 7.2 Čišćenje unutrašnje jedinice i bežičnog daljinskog upravljača

**UPOZORENJE**

Neodgovarajući deterdženti ili postupak čišćenja mogu da izazovu oštećenje plastičnih delova ili curenje vode. Prskanje deterdženta po električnim delovima, kao što je motor, može da izazove kvar, dim ili paljenje.

**OPASNOST: OPASNOST OD UDARA STRUJE**

Pre čišćenja obavezno prekinite rad, ISKLJUČITE automatski prekidač ili isključite napojni kabl. U suprotnom, može doći do strujnog udara i povrede.

**OBAVEŠTENJE**

- NEMOJTE koristiti benzin, benzen, razređivač, prah za poliranje niti tečni insekticid. **Moguće posledice:** Obezbojenje i deformacija.
- NE koristite vodu niti vazduh temperature 40°C ili više. **Moguće posledice:** Obezbojenje i deformacija.
- NE koristite smeše za poliranje.
- NE koristite ribaće četke. **Moguće posledice:** Površinski završni sloj se ljušti.
- Kao krajnji korisnik, NIKADA ne smete sami da čistite unutrašnje delove, taj posao mora da obavi obučeni tehničar iz servisa. Obratite se svom dobavljaču.

- 1 Obrišite mekom krpom. Ako ima mrlja koje se teško uklanjaju, koristite vodu ili neutralni deterdžent.

## 7.3 Da biste očistili prednju ploču

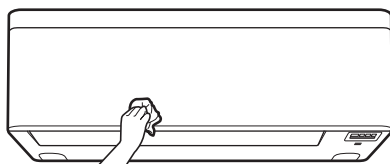

- 1 Obrišite prednju ploču mekom krpom. Ako ima mrlja koje se teško uklanjaju, koristite vodu ili neutralni deterdžent.

## 7.4 Da biste otvorili prednju ploču

Otvorite prednju ploču pomoću korisničkog interfejsa.

- 1 Prekinite rad.
- 2 Držite  na korisničkom interfejsu najmanje 2 sekunde.

**Rezultat:** Prednja ploča će se otvoriti.

**Napomena:** Ponovo pritisnite i držite  najmanje 2 sekunde da biste zatvorili prednju ploču.

- 3 Isključite električno napajanje.
- 4 Povucite nadole obe bravice sa zadnje strane prednje ploče.
- 5 Otvorite prednju ploču, dok se nosač ne namesti na jezičak za učvršćivanje.

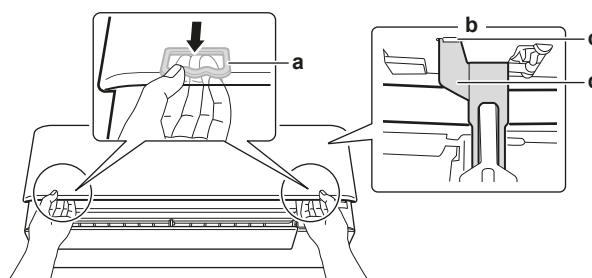

- a Bravica (po 1 sa svake strane)
- b Zadnja strana prednje ploče
- c Jezičak za učvršćivanje
- d Nosač



### INFORMACIJE

Ako NE MOŽETE da nađete bežični daljinski upravljač, ili ako koristite drugi opcioni upravljač. Pažljivo rukom povucite nagore prednju ploču, kao što je prikazano na sledećoj slici.

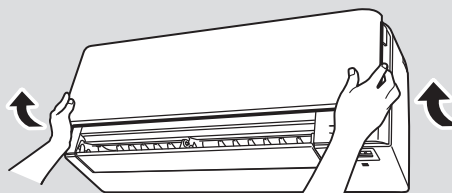

## 7.5 O filterima za vazduh

Korišćenje jedinice sa prljavim filterom znači da filter:

- NE MOŽE da uklanja mirise iz vazduha,
- NE MOŽE da prečišćava vazduh,
- loše grejanje/hlađenje,
- izaziva neprijatne mirise.

### Spisak tretiranih artikala korišćenih u proizvodima Daikin na osnovu Uredbe (EU) br. 528/2012

Tretirani artikal biocidnog proizvoda	Smolasti filter za vazduh
<b>Aktivna supstanca</b>	Srebro fosfatno staklo
<b>Sadržaj</b>	<0,02%
<b>CAS br.</b>	308069-39-8

**Spisak tretiranih artikala korišćenih u proizvodima Daikin na osnovu Uredbe (EU) br. 528/2012**

<b>Funkcija aktivne supstance</b>	Antivirusni i antibakterijski efekat
<b>Bezbednosne informacije</b>	<p>U skladu sa direktivom RoHS, netoksično ili korozivno.</p> <p>Nema specifičnih preporuka za LZO.</p> <p>Odlaganje treba da bude u skladu sa državnim i zakonskim propisima koji regulišu odlaganje materijala na otpad.</p> <p>Čuvati na sobnoj temperaturi.</p> <p><b>Dodir sa očima</b> - isperite vodom</p> <p><b>Dodir sa kožom</b> - isperite vodom, ne bi trebalo da utiče na kožu</p> <p><b>Udisanje</b> - nisu navedene specifične opasnosti</p>

## 7.6 Da biste očistili filtere za vazduh

- 1 Gurnite jezičak u sredini svakog filtera za vazduh, a zatim ga povucite nadole.
- 2 Izvucite filtere za vazduh.

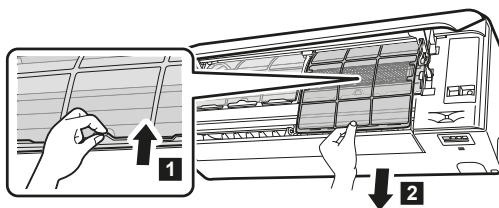

- 3 Uklonite titanijum apatitski filter za uklanjanje mirisa i filter sa česticama srebra sa jezičaka.

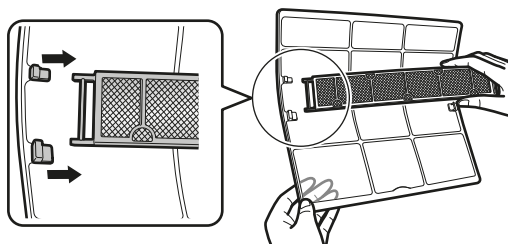

- 4 Operite vodom filtere za vazduh, ili ih očistite pomoću usisivača.

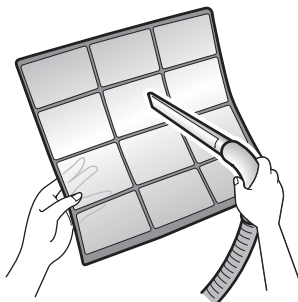

- 5 Potopite ih u mlaku vodu na oko 10 do 15 minuta.

**INFORMACIJE**

- Ako se prašina NE uklanja lako, operite vazdušne filtere neutralnim deterdžentom razblaženim mlakom vodom. Osušite filtere za vazduh u hladu.
- Obavezno uklonite titanijum apatitski filter za uklanjanje mirisa i filter sa česticama srebra.
- Preporučuje se da čistite filtere za vazduh svake 2 nedelje.

## 7.7 Čišćenje titanijum apatitskog filtera za uklanjanje mirisa i filtera sa česticama srebra (Ag-jonski filter)

**INFORMACIJE**

Operite filter vodom svakih 6 meseci.

- 1 Uklonite titanijum apatitski filter za uklanjanje mirisa i filter za prečišćavanje vazduha sa česticama srebra za uklanjanje alergena sa sve 4 kuke.

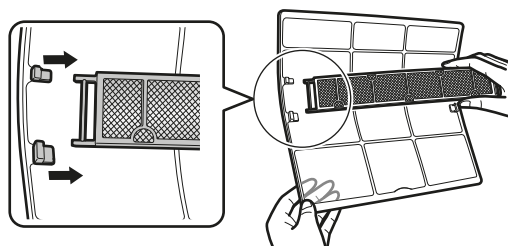

- 2 Usisivačem uklonite prašinu sa filtera.

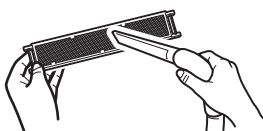

- 3 Potopite filter na 10 do 15 minuta u toplu vodu.

**Napomena:** NEMOJTE uklanjati filter iz rama.



- 4 Nakon pranja, otrešite preostalu vodu i osušite filter u hladu. NEMOJTE cediti filter prilikom uklanjanja vode.

## 7.8 Zamena titanijum apatitskog filtera za uklanjanje mirisa i filtera sa česticama srebra (Ag-jonski filter)



### INFORMACIJE

Zamenite filter svake 3 godine.

- 1 Uklonite filter sa jezičaka rama filtera, i zamenite filter novim.

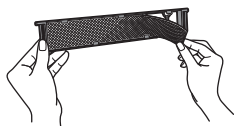

### INFORMACIJE

- NEMOJTE bacati ram filtera, nego ga ponovo koristite.
- Odložite stari filter kao nezapaljivi otpad.

Da biste poručili titanijum apatitski filter za uklanjanje mirisa ili filter sa česticama srebra, obratite se svom dobavljaču.

Stavka	Broj dela
Titanijumski filter za uklanjanje mirisa	KAF970A46
Filter sa česticama srebra	KAF057A41

## 7.9 Da biste zatvorili prednju ploču

- 1 Postavite filtere kako su bili.
- 2 Malo podignite prednju ploču, i uklonite nosač sa jezička za učvršćivanje.

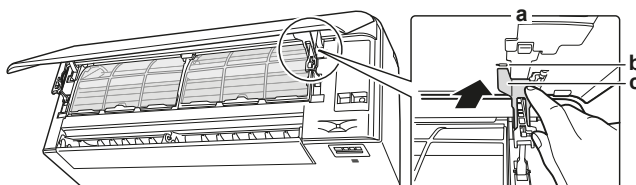

- a Zadnja strana prednje ploče
- b Jezičak za učvršćivanje
- c Nosač

- 3 Zatvorite prednju ploču.

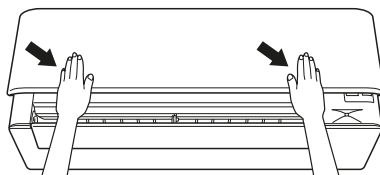

- 4 Nežno pritisnite prednju ploču nadole dok ne škljocne.

## 7.10 Da biste uklonili prednju ploču



### INFORMACIJE

Uklonite prednju ploču samo ako MORA biti zamenjena.

- 1 Otvorite prednju ploču. Pogledajte "7.4 Da biste otvorili prednju ploču" [▶ 45].
- 2 Otvorite bravice ploče koje se nalaze sa zadnje strane ploče (po 1 sa svake strane).

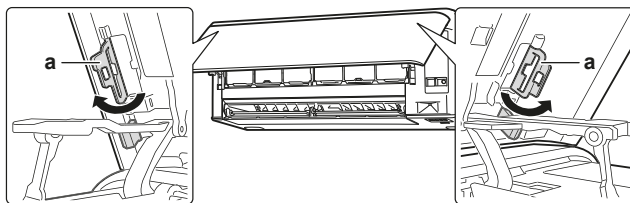

a Bravica ploče

- 3 Lagano gurnite desnu ručicu udesno da biste odvojili osovinu od proreza za osovinu na desnoj strani.

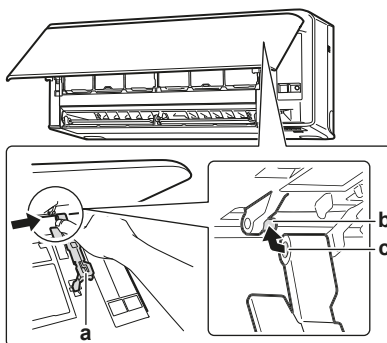

a Ručica  
b Osovina  
c Prorez za osovinu

- 4 Odvojite osovinu prednje ploče od proreza za osovinu na levoj strani.

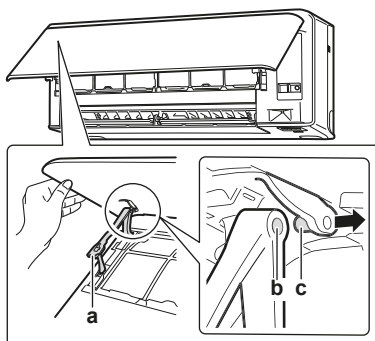



a Ručica  
b Prorez za osovinu  
c Osovina

- 5 Uklonite prednju ploču.
- 6 Da biste ponovo postavili prednju ploču, obavite ove korake suprotnim redosledom.

## 7.11 Da biste uzeli u obzir sledeće stavke pre dugog perioda mirovanja

Pustite da jedinica radi u režimu **samo ventilator** nekoliko sati, da biste osušili unutrašnjost jedinice.

- 1 Pritisnite **Mode** i izaberite operaciju .
- 2 Pritisnite  i počnite rad.
- 3 Pošto se operacija prekine, ISKLJUČITE prekidač.
- 4 Očistite filtere za vazduh i vratite ih u prvobitnu poziciju.

### 5 Uklonite baterije iz bežičnog daljinskog upravljača.



#### INFORMACIJE

Preporučuje se da periodično održavanje sprovodi stručnjak. Za održavanje koje izvodi stručnjak, obratite se svom dobavljaču. Troškove održavanja snosiće klijent.

Pod određenim radnim uslovima, unutrašnjost jedinice može se zaprljati nakon nekoliko sezona upotrebe. To dovodi do lošeg učinka.

## 8 Rešavanje problema

Ako se desi jedan od sledećih kvarova, preduzmite dole navedene mere i obratite se dobavljaču.



### UPOZORENJE

**Prekinite rad i dovod struje ako se desi nešto neuobičajeno (miris nagorelog, itd.).**

Ako ostavite uređaj da radi pod tim uslovima, to može da dovede do kvara, strujnog udara ili požara. Obratite se svom dobavljaču.

Sistem MORA da popravi kvalifikovani serviser.

Kvar	Mera
Ako se bezbednosni uređaj, kao što je osigurač, prekidač ili prekidač za uzemljenje, često aktivira, ili prekidač ON/OFF NE radi pravilno.	ISKLUČITE glavni prekidač za napajanje.
Ako voda curi iz jedinice.	Prekinite rad.
Radni prekidač NE radi dobro.	ISKLUČITE električno napajanje.
Ako ekran korisničkog interfejsa pokazuje broj jedinice, radna lampica svetli i prikazuje se šifra kvara.	Obavestite instalatera i prijavite šifru kvara.

Ako sistem NE radi pravilno, osim gore pomenutih slučajeva, i nijedan od gornjih kvarova nije vidljiv, ispitajte sistem prema sledećim postupcima.

Kvar	Mera
Ako sistem uopšte NE radi.	<ul style="list-style-type: none"> <li>▪ Proverite da li je u pitanju prekid električnog napajanja. Sačekajte da se napajanje ponovo uspostavi. Ako se tokom rada desi nestanak struje, sistem se automatski restartuje odmah nakon što se napajanje ponovo uspostavi.</li> <li>▪ Proverite da li je prednja ploča otvorena tokom rada. Prekinite rad i restartujte unutrašnju jedinicu pomoću korisničkog interfejsa.</li> <li>▪ Proverite da li je pregoreo osigurač ili se aktivirao automatski prekidač. Po potrebi zamenite osigurač ili resetujte automatski prekidač.</li> <li>▪ Proverite baterije iz korisničkog interfejsa.</li> <li>▪ Proverite podešavanje tajmera.</li> </ul>
Sistem iznenada prestaje da radi.	<ul style="list-style-type: none"> <li>▪ Proverite da ulaz ili izlaz vazduha spoljašnje ili unutrašnje jedinice NIJE blokiran preprekama. Uklonite sve prepreke, i proverite da li vazduh može slobodno da protiče.</li> <li>▪ Klima uređaj može da prestane da radi nakon iznenadnih velikih kolebanja napona, kako bi se sistem zaštitio. On će automatski nastaviti rad nakon oko 3 minuta.</li> </ul>
Ventilator će se zaustaviti tokom operacije protoka vazduha.	Ako se postigne podešena temperatura, brzina protoka vazduha se smanjuje, i operacija se prekida. Operacija će se automatski nastaviti kada unutrašnja temperatura poraste ili opadne.

Kvar	Mera
Obrtni poklopci NE počinju odmah da se njišu.	Unutrašnja jedinica podešava položaj obrtnih poklopaca. Pokretni poklopci će uskoro početi da se kreću.
Operacija NE počinje uskoro.	Ako je dugme ON/OFF pritisnuto čim je operacija prekinuta, ili ako je režim promenjen. Operacija će se nastaviti nakon 3 minuta, da bi se zaštitio sistem.
Sistem radi, ali je hlađenje ili grejanje nedovoljno.	<ul style="list-style-type: none"> <li>▪ Proverite podešeni protok vazduha. Pogledajte <a href="#">"5.4 Protok vazduha"</a> [▶ 22].</li> <li>▪ Proverite podešenu temperaturu. Pogledajte <a href="#">"5.3.1 Da biste počeli/zaustavili režim rada i zadali temperaturu"</a> [▶ 22].</li> <li>▪ Proverite da li je podešeni smer protoka vazduha odgovarajući. Pogledajte <a href="#">"5.5 Smer protoka vazduha"</a> [▶ 23].</li> <li>▪ Proverite da ulaz ili izlaz vazduha spoljašnje ili unutrašnje jedinice NIJE blokiran preprekama. Uklonite sve prepreke, i proverite da li vazduh može slobodno da protiče.</li> <li>▪ Proverite da li su filteri za vazduh zapušeni. Očistite filtere za vazduh. Pogledajte <a href="#">"7 Održavanje i servis"</a> [▶ 43].</li> <li>▪ Proverite da li su otvorena vrata ili prozori. Zatvorite vrata i prozore da biste sprečili ulazak vazduha.</li> <li>▪ Proverite da li jedinica radi u ekonomičnom režimu, ili u režimu tihog rada spoljašnje jedinice. Pogledajte <a href="#">"5.8 Operacija ekonomičnog rada i tihi rad spoljašnje jedinice"</a> [▶ 27].</li> <li>▪ Proveriti da li ima nameštaja direktno ispod ili pored unutrašnje jedinice. Pomerite nameštaj.</li> </ul>
Sistem radi, ali je grejanje nedovoljno (vazduh se NE izduvava iz jedinice).	<ul style="list-style-type: none"> <li>▪ Klima uređaj se možda zagreva za operaciju grejanja. Sačekajte 1 do 4 minuta.</li> <li>▪ Ako se čuje zvuk tečenja, spoljašnja jedinica je možda u operaciji odmrzavanja. Sačekajte 4 do 12 minuta.</li> </ul>
Prednja ploča se NE otvara.	Proverite da li ima smetnji, i pokušajte da otvorite prednju ploču pomoću korisničkog interfejsa. Pogledajte <a href="#">"7.4 Da biste otvorili prednju ploču"</a> [▶ 45].
UKLJUČEN/ISKLJUČEN tajmer ne radi prema podešavanjima.	<ul style="list-style-type: none"> <li>▪ Proverite da li su nedeljni tajmer i UKLJUČEN/ISKLJUČEN tajmer podešeni na isto vreme. Promenite ili deaktivirajte podešavanje. Pogledajte <a href="#">"5.10 Operacija isključivanje/uključivanje tajmera (OFF/ON)"</a> [▶ 29] i <a href="#">"5.11 Operacija nedeljnog tajmera"</a> [▶ 32].</li> <li>▪ Proverite da li je sat i dan u nedelji pravilno podešen. Pogledajte <a href="#">"4.4 Podešavanje sata"</a> [▶ 17].</li> </ul>

Kvar	Mera
Operacija grejanja NE MOŽE biti izabrana.	Proverite da kratkospojnik J8 korisničkog interfejsa NIJE isečen. 
Tokom rada se javlja nenormalno funkcionisanje.	Klima uređaj može loše da radi zbog groma ili radio talasa. Isključite automatski prekidač OFF i ponovo ga uključite ON.
Jedinica NE prima signale sa korisničkog interfejsa.	<ul style="list-style-type: none"> <li>Proverite baterije iz korisničkog interfejsa. Pogledajte "4.3 Da biste ubacili baterije" [▶ 16].</li> <li>Proverite da predajnik NIJE izložen direktnoj sunčevoj svetlosti.</li> <li>Proverite ima li u prostoriji fluorescentnih lampi sa starterom. Obratite se svom dobavljaču.</li> </ul>
Ako je displej korisničkog interfejsa prazan.	Zamenite baterije iz korisničkog interfejsa.
Šifra greške se prikazuje na korisničkom interfejsu.	Posavetujte se sa lokalnim dobavljačem. Pogledajte "8.2 Rešavanje problema na osnovu kodova greške" [▶ 54] za detaljan spisak kodova grešaka.
Drugi električni uređaji počinju da rade.	Ako signali korisničkog interfejsa aktiviraju druge električne uređaje, premestite druge uređaje i obratite se dobavljaču.

Posle provere svih gornjih stavki, ako ne možete sami da rešite problem, obratite se instalateru i navedite simptome, kompletan naziv modela jedinice (po mogućnosti, sa proizvođačkim brojem) i datum instaliranja.

## 8.1 Simptomi koji NE predstavljaju kvar sistema

Sledeći simptomi NE predstavljaju kvar sistema:

### 8.1.1 Simptom: Čuje se zvuk nalik na proticanje vode

- Ovaj zvuk izaziva rashladno sredstvo koje teče kroz jedinicu.
- Ovaj zvuk može nastati kada voda otiče iz jedinice tokom operacije hlađenja ili sušenja.

### 8.1.2 Simptom: Čuje se duvanje

Ovaj zvuk nastaje kada se menja smer protoka rashladnog sredstva (npr. kada se prebacuje sa hlađenja na grejanje).

### 8.1.3 Simptom: Čuje se kuckanje

Ovaj zvuk nastaje kada se jedinica neznatno širi ili skuplja sa promenom temperature.

### 8.1.4 Simptom: Čuje se zviždanje

Ovaj zvuk izaziva rashladno sredstvo koje protiče tokom operacije odmrzavanja.

### 8.1.5 Simptom: Čuje se škljocanje tokom rada ili mirovanja

Ovaj zvuk nastaje prilikom rada kontrolnih ventila za rashladno sredstvo ili električnih delova.

### 8.1.6 Simptom: Čuje se pljeskanje

Ovaj zvuk nastaje kada spoljašnji uređaj usisava vazduh iz sobe (npr. izduvni ventilator, aspirator) dok su vrata i prozori u prostoriji zatvoreni. Otvorite vrata ili prozore, ili isključite uređaj.

### 8.1.7 Simptom: Iz jedinice (spoljašnje jedinice, unutrašnje jedinice) izlazi bela magla

Kada je sistem prebačen na operaciju grejanja nakon operacije odmrzavanja. Vлага nastala odmrzavanjem prelazi u paru i izbacuje se.

### 8.1.8 Simptom: Osećaju se mirisi iz jedinice

Jedinica može da apsorbuje miris prostorije, nameštaja, cigareta, itd. a zatim ih ponovo ispušta.

### 8.1.9 Simptom: Spoljašnji ventilator se okreće dok klima uređaj ne radi

- **Pošto je rad prekinut.** Spoljašnji ventilator nastavlja da se okreće još 30 sekundi, radi zaštite sistema.
- **Dok klima uređaj ne radi.** Spoljašnja temperatura je veoma visoka, spoljašnji ventilator počinje da se okreće radi zaštite sistema.

### 8.1.10 Simptom: Podešavanje brzine protoka vazduha se NE nastavlja kada se komforni protok vazduha deaktivira putem aplikacije ONECTA

Ako se komforni protok vazduha deaktivira putem aplikacije ONECTA, brzina protoka vazduha se NE vraća na prethodno podešavanje brzine protoka vazduha, a unutrašnja jedinica radi sa automatskom brzinom protoka vazduha.

### 8.1.11 Simptom: Neke ikonice operacija nisu vidljive na bežičnom daljinskom upravljaču, ili neke funkcije ne mogu da se aktiviraju u aplikaciji ONECTA

Neke kombinacije funkcija nisu dozvoljene (na primer: režim "samo ventilator" i tihi rad spoljašnje jedinice). Te funkcije mogu da se prikažu u aplikaciji ONECTA, ali funkcionisanje NE MOŽE da se aktivira.

### 8.1.12 Simptom: U aplikaciji ONECTA, pojačani rad NIJE naznačen kao aktivan

Kada se pojačani rad aktivira dok je unutrašnja jedinica ISKLJUČENA, pojačani rad ne može biti prikazan kao aktivan tokom 2 minuta dok se ažuriraju podaci u oblaku.

## 8.2 Rešavanje problema na osnovu kodova greške

### Dijagnoza greške koju postavlja bežični daljinski upravljač

Ako jedinica ima neki problem, možete da identifikujete grešku proverom šifre greške pomoću bežičnog daljinskog upravljača. Važno je razumeti problem i preduzeti mere pre resetovanja šifre greške. To treba da uradi ovlašćeni instalater ili lokalni dobavljač.

**INFORMACIJE**

Vidite servisni priručnik za:

- Detaljan spisak šifara greške
- Detaljniji vodič za otklanjanje problema za svaku grešku

**Provera šifre greške pomoću bežičnog daljinskog upravljača**

- 1 Usmerite bežični daljinski upravljač ka jedinici, i pritisnite **Cancel** na oko 5 sekundi.

**Rezultat:** trepće u delu ekrana za prikaz podešavanja temperature.

- 2 Usmerite bežični daljinski upravljač ka jedinici, i pritisnite **Cancel** više puta, dok se ne čuje neprekidan zvučni signal.

**Rezultat:** Šifra se sada prikazuje na ekranu.**INFORMACIJE**

- Kratak zvuk i 2 uzastopna zvuka ukazuju na neodgovarajuće šifre.
- Da biste otkazali prikaz šifre, držite **Cancel** tokom 5 sekundi. Šifra će takođe nestati sa ekrana ako dugme NIJE pritisnuto u roku od 1 minuta.

**Sistem**

Šifra greške	Opis
00	Normalno
U0	Nedostatak rashladnog sredstva
U2	Primećen previsok napon
U4	Greška prilikom prenošenja signala (između unutrašnje i spoljašnje jedinice)
UR	Greška kombinacije unutrašnja/spoljašnja jedinica

**Unutrašnja jedinica**

Šifra greške	Opis
R1	Abnormalnost štampane ploče unutrašnje jedinice
R5	Zaštita od smrzavanja ili kontrola visokog pritiska
R6	Abnormalnost motora ventilatora (motor jednosmerne struje)
RH	Greška uređaja Streamer
Ł4	Abnormalnost termistora unutrašnjeg izmenjivača toplote
Ł7	Greška kod otvaranja ili zatvaranja prednje ploče
Ł9	Abnormalnost termistora za sobnu temperaturu
ŁŁ	Greška senzora vlažnosti

**Spoljašnja jedinica**

Šifra greške	Opis
ER	Abnormalnost 4-smernog ventila
E1	Abnormalnost štampane ploče spoljašnje jedinice
E5	Aktiviranje preopterećenja (preopterećenje kompresora)
E6	Kompresor zaglavljen

Šifra greške	Opis
E7	Ventilator jednosmerne struje zaglavljen
E8	Prevelika jačina ulazne struje
F3	Kontrola temperature potisne cevi
F6	Kontrola visokog pritiska (kod režima hlađenja)
H0	Abnormalnost senzora kompresorskog sistema
H6	Abnormalnost pozicionog senzora
H8	Abnormalnost senzora za napon/jačinu jednosmerne struje
H9	Abnormalnost termistora za spoljašnju temperaturu
J3	Abnormalnost termistora potisne cevi
J6	Abnormalnost termistora spoljašnjeg izmenjivača toplote
L3	Greška u zagrevanju električnih delova
L4	Povećanje temperature radijacionih rebara
L5	Trenutna prejaka struja invertera (jednosmerna)
P4	Abnormalnost temperature radijacionih rebara
F8	Greška interne temperature kompresora

### 8.3 Rešavanje problema kod bežične LAN veze

U sledećoj tabeli dat je kratak opis kako rešiti neke probleme. Ako nijedno od sledećih rešenja ne pomogne, idite na [app.daikineurope.com](http://app.daikineurope.com) da biste dobili više informacija i videli odgovore na najčešće postavljana pitanja.

Problem	Mera
NIJE moguće povezivanje na WLAN adapter (nijedna od LED lampica ne trepće).	<ul style="list-style-type: none"> <li>▪ Pokušajte da upravljate jedinicom pomoću korisničkog interfejsa.</li> <li>▪ Proverite da li je napajanje uključeno.</li> <li>▪ Isključite jedinicu, i ponovo je uključite.</li> </ul>
WLAN adapter NIJE vidljiv na ekranu za prikaz jedinice (početni ekran) nakon konfigurisanja WLAN adaptera (WPS opcija).	<ul style="list-style-type: none"> <li>▪ Proverite da li je bežični LAN adapter dovoljno blizu uređaja za komunikaciju.</li> <li>▪ Proverite da li je veza u redu.</li> <li>▪ Proverite da li je pametni uređaj povezan iza istu bežičnu mrežu kao WLAN adapter.</li> <li>▪ Pokušajte da vratite podešavanje na fabričku početnu vrednost, i ponovite podešavanje. Pogledajte "<a href="#">Da biste vratili podešavanje veze na fabričku početnu vrednost</a>" [▶ 39].</li> </ul>

Problem	Mera
WLAN adapter NIJE vidljiv na listi raspoloživih Wi-Fi mreža na pametnom uređaju (opcija pristupne tačke).	<ul style="list-style-type: none"> <li>▪ Pokušajte da se prebacite sa pristupne tačke na WPS podešavanje da biste promenili bežični kanal. Bežični kanal MORA biti između 1~11.</li> <li>▪ Proverite da li je veza u redu.</li> <li>▪ Pokušajte da vratite podešavanje na fabričku početnu vrednost, i ponovite podešavanje. Pogledajte "<a href="#">Da biste vratili podešavanje veze na fabričku početnu vrednost</a>" [▶ 39].</li> </ul>
Prikazana unutrašnja/vanjska vrednost za Online Controller različita od vrednosti koju su izmerili drugi uređaji.	<ul style="list-style-type: none"> <li>▪ Online Controller prikazuje unutrašnju/vanjsku u temperaturu/vlagu samo za unutrašnju/vanjsku okolinu jedinice.</li> <li>▪ Izmerena temperatura/vlaga za druge uređaje može da se razlikuje usled različitih uslova oko jedinice (npr. nagomilavanja leda, izloženost direktnoj sunčevoj svetlosti...)</li> <li>▪ Temperature/vlaga prikazana na Online Controller je samo referentna.</li> </ul>

## 9 Uklanjanje na otpad



### **OBAVEŠTENJE**

NE pokušavajte sami da demontirate sistem: demontaža sistema, tretman rashladnog sredstva, ulja i drugih delova MORAJU biti izvedeni u skladu sa važećim zakonom. Jedinice MORAJU da budu tretirane u specijalizovanom postrojenju za obradu radi ponovne upotrebe, reciklaže i obnavljanja.

# 10 Rečnik

**Dobavljač**

Distributer za prodaju proizvoda.

**Ovlašćeni instalater**

Tehnički obučena osoba koja je kvalifikovana za instaliranje proizvoda.

**Korisnik**

Osoba koja je vlasnik proizvoda i/ili koristi proizvod.

**Važeći propisi**

Sve međunarodne, evropske, nacionalne i lokalne direktive, zakoni, propisi i/ili odredbe koji su relevantni i važeći za određeni proizvod ili oblast.

**Servisna kompanija**

Kvalifikovana kompanija koja može da sprovede ili koordinira neophodno servisiranje proizvoda.

**Uputstvo za instaliranje**

Uputstvo zadato za određeni proizvod ili primenu, sa objašnjenjem kako sprovesti instaliranje, konfiguraciju i održavanje.

**Uputstvo za rad**

Uputstvo dato za određeni proizvod ili primenu, u kome se objašnjava rad sa proizvodom.

**Pribor**

Oznake, priručnici, informativne brošure i oprema koja se isporučuje sa proizvodom, i koja treba da bude instalirana u skladu sa uputstvima u pratećoj dokumentaciji.

**Opciona oprema**

Oprema koju je proizveo ili odobrio Daikin koja se može kombinovati sa proizvodom prema uputstvu u pratećoj dokumentaciji.

**Snabdevanje na terenu**

Oprema koju NIJE proizveo Daikin koja se može kombinovati sa proizvodom prema uputstvu u pratećoj dokumentaciji.

**DAIKIN INDUSTRIES CZECH REPUBLIC s.r.o.**

U Nové Hospody 1155/1, 301 00 Plzeň Skvrňany, Czech Republic

**DAIKIN EUROPE N.V.**

Zandvoordestraat 300, B-8400 Oostende, Belgium

Copyright 2023 Daikin

4P518786-10V 2026.03