

Používateľská referenčná príručka  
Klimatizačné zariadenia systému Split  
namontované na stene

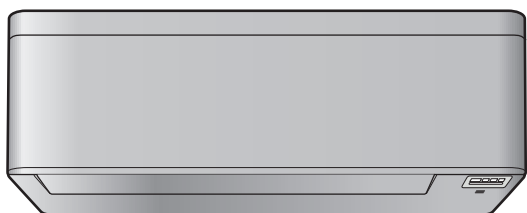

Download the  
ONECTA app

 STAND BY ME

Discover our service offer

CTXA15C2V1BW  
FTXA20C2V1BW  
FTXA25C2V1BW  
FTXA35C2V1BW  
FTXA42C2V1BW  
FTXA50C2V1BW

CTXA15C2V1BS  
FTXA20C2V1BS  
FTXA25C2V1BS  
FTXA35C2V1BS  
FTXA42C2V1BS  
FTXA50C2V1BS

CTXA15C2V1BB  
FTXA20C2V1BB  
FTXA25C2V1BB  
FTXA35C2V1BB  
FTXA42C2V1BB  
FTXA50C2V1BB

# Obsah

<b>1</b>	<b>O dokumentácii</b>	<b>4</b>
1.1	O tomto dokumente.....	4
1.2	Význam varovaní a symbolov.....	5
<b>2</b>	<b>Bezpečnostné pokyny používateľa</b>	<b>7</b>
2.1	Všeobecné.....	7
2.2	Pokyny pre bezpečnú prevádzku.....	8
<b>3</b>	<b>O systéme</b>	<b>12</b>
3.1	Vnútorňá jednotka.....	12
3.1.1	Displej vnútornej jednotky.....	13
3.2	O používateľskom rozhraní.....	13
3.2.1	Komponenty: Bezdrôtové diaľkové ovládanie.....	14
3.2.2	Stav: LCD bezdrôtového diaľkového ovládania.....	14
3.2.3	Prevádzka bezdrôtového diaľkového ovládania.....	16
<b>4</b>	<b>Pred spustením do prevádzky</b>	<b>17</b>
4.1	Prehľad: Pred spustením do prevádzky.....	17
4.2	Montáž bezdrôtového diaľkového ovládania do držiaka.....	17
4.3	Vloženie batérií.....	17
4.4	Nastavenie hodín.....	18
4.4.1	Nastavenie hodín.....	18
4.5	Jas displeja vnútornej jednotky.....	19
4.5.1	Nastavenie jasu displeja vnútornej jednotky.....	19
4.6	Zapnutie elektrického napájania.....	19
4.7	Zmena nastavenia polohy vnútornej jednotky.....	19
<b>5</b>	<b>Prevádzka</b>	<b>21</b>
5.1	Rozsah prevádzky.....	21
5.2	Kedy použiť určité funkcie.....	21
5.3	Režim prevádzky a menovitá hodnota teploty.....	22
5.3.1	Spustenie/zastavenie režimu prevádzky a nastavenie teploty.....	23
5.4	Rýchlosť prúdenia vzduchu.....	23
5.4.1	Nastavenie rýchlosti prúdenia vzduchu.....	24
5.5	Smer prúdenia vzduchu.....	24
5.5.1	Nastavenie zvislého smeru prúdenia vzduchu.....	25
5.5.2	Nastavenie vodorovného smeru prúdenia vzduchu.....	25
5.5.3	Použitie 3-D smeru prúdenia vzduchu.....	25
5.6	Režim prevádzky Pohodlné prúdenie vzduchu a Inteligentné oko.....	25
5.6.1	Režim prevádzky vhodného smeru prúdenia vzduchu Komfort.....	25
5.6.2	Režim prevádzky inteligentné oko.....	27
5.6.3	Spustenie alebo zastavenie režimu prevádzky Prijemné prúdenie vzduchu a Inteligentné oko.....	27
5.7	Režim prevádzky na vyšší výkon Powerful.....	28
5.7.1	Zapnutie alebo zastavenie režimu prevádzky na vyšší výkon Powerful.....	28
5.8	Režim hospodárnej prevádzky Econo a pokojnej prevádzky vonkajšej jednotky.....	29
5.8.1	Režim hospodárnej prevádzky Econo.....	29
5.8.2	Režim pokojnej prevádzky vonkajšej jednotky.....	29
5.8.3	Spustenie alebo zastavenie režimu hospodárnej prevádzky Econo a pokojnej prevádzky vonkajšej jednotky.....	30
5.9	Režim prevádzky Flash Streamer (čistenie vzduchu).....	30
5.9.1	Spustenie/zastavenie režimu prevádzky Flash streamer (čistenie vzduchu).....	30
5.10	Režim prevádzky Zap./Vyp. časovača.....	31
5.10.1	Nastavenie časovača OFF/ON 24 hodinových hodín.....	31
5.10.2	Nastavenie časovača OFF/ON odpočítavania 12 hodín.....	32
5.11	Režim prevádzky Týždenný časovač.....	33
5.11.1	Nastavenie režimu prevádzky Weekly timer.....	34
5.11.2	Kopírovanie rezervácie.....	35
5.11.3	Potvrdenie rezervácie.....	36
5.11.4	Deaktivácia a opätovná aktivácia režimu prevádzky Weekly timer.....	36
5.11.5	Vymazanie rezervácií.....	37
5.12	Pripojenie bezdrôtovej LAN.....	37
5.12.1	Predbežné opatrenia pri použití bezdrôtovej LAN.....	38
5.12.2	Inštalácia aplikácie ONECTA.....	38
5.12.3	Nastavenie bezdrôtového pripojenia.....	38

<b>6</b>	<b>Energeticky úsporná a optimálna prevádzka</b>	<b>42</b>
<b>7</b>	<b>Údržba a servis</b>	<b>44</b>
7.1	Prehľad: Údržba a servis.....	44
7.2	Čistenie vnútornej jednotky a bezdrôtového diaľkového ovládania.....	45
7.3	Čistenie čelného panelu.....	45
7.4	Otvorenie čelného panelu.....	46
7.5	O vzduchových filtroch.....	46
7.6	Čistenie vzduchových filtrov.....	47
7.7	Čistenie titániovo apatitového deodorizačného filtra a filtra strieborných častíc (Ag-iónový filter).....	48
7.8	Výmena titániovo apatitového deodorizačného filtra a filtra strieborných častíc (Ag-iónový filter).....	49
7.9	Uzavretie čelného panelu.....	49
7.10	Odobratie čelného panelu.....	49
7.11	Dodržiavanie zásad pred dlhším odstavením.....	50
<b>8</b>	<b>Odstraňovanie problémov</b>	<b>52</b>
8.1	Symptómy, ktoré NIE sú poruchami systému.....	54
8.1.1	Symptóm: Je počuť zvuk ako prúd vody.....	54
8.1.2	Symptóm: Je počuť zvuk fúkania.....	54
8.1.3	Symptóm: Je počuť zvuk klepania.....	55
8.1.4	Symptóm: Je počuť zvuk pískania.....	55
8.1.5	Symptóm: Je počuť zvuk cvakania počas prevádzky alebo nečinnosti.....	55
8.1.6	Symptóm: Je počuť zvuk klepania.....	55
8.1.7	Symptóm: Z jednotky vychádza biela hmla (vnútorná jednotka, vonkajšia jednotka).....	55
8.1.8	Symptóm: Jednotky môžu vydávať zápach.....	55
8.1.9	Symptóm: Vonkajší ventilátor sa otáča v dobe, keď klimatizačné zariadenie nie je v prevádzke.....	55
8.1.10	Symptóm: Nastavenie rýchlosti prúdenia vzduchu sa NEOBNOVÍ, ak aplikácia ONECTA deaktivuje Comfort airflow (Príjemné prúdenia vzduchu).....	55
8.1.11	Symptóm: Niektoré ikony prevádzky nie sú viditeľné na bezdrôtovom diaľkovom ovládaní alebo niektoré funkcie nie je možné aktivovať v aplikácii ONECTA.....	55
8.1.12	Symptóm: V aplikácii ONECTA NIE je indikovaný režim prevádzky Powerful ako aktívny.....	55
8.2	Problémy riešenia na základe chybových kódov.....	56
8.3	Odstraňovanie problémov bezdrôtového pripojenia LAN.....	57
<b>9</b>	<b>Likvidácia</b>	<b>59</b>
<b>10</b>	<b>Slovník</b>	<b>60</b>

# 1 O dokumentácii

## 1.1 O tomto dokumente

Ďakujeme vám za nákup tohto výrobku. Pokyny:

- Dokumentáciu si uchovajte pre budúcu referenciu.

### Cieľoví používatelia

Koncoví používatelia



#### INFORMÁCIE

Toto zariadenie je určené, aby ho používali odborníci alebo vyškolení používatelia v predajniach, ľahkom priemysle a na farmách alebo pre komerčné použitie laikmi.

### Dokumentácia

Tento dokument je súčasťou dokumentácie. Celá dokumentácia zahŕňa tieto dokumenty:

- **Všeobecné bezpečnostné opatrenia:**
  - Bezpečnostné pokyny, ktoré si musíte prečítať pred používaním systému
  - Formát: digitálne súbory nájdete na lokalite <https://www.daikin.eu>. Pomocou funkcie vyhľadávania nájdite svoj model 🔍.
- **Referenčná príručka inštalátora:**
  - Príprava inštalácie, správne postupy, referenčné údaje,...
  - Formát: digitálne súbory nájdete na lokalite <https://www.daikin.eu>. Pomocou funkcie vyhľadávania nájdite svoj model 🔍.
- **Používateľská referenčná príručka:**
  - Podrobný návod krok za krokom a základné informácie pre základné a pokročilé využitie
  - Formát: digitálne súbory nájdete na lokalite <https://www.daikin.eu>. Pomocou funkcie vyhľadávania nájdite svoj model 🔍.
- **Návod na inštaláciu:**
  - Pokyny na inštaláciu
  - Formát: digitálne súbory nájdete na lokalite <https://www.daikin.eu>. Pomocou funkcie vyhľadávania nájdite svoj model 🔍.
- **Návod na obsluhu:**
  - Rýchly návod na základné používanie
  - Formát: Papier (vo vnútri obalu vnútornej jednotky)

Najnovšie revízie dodanej dokumentácie môžu byť k dispozícii na regionálnej webovej lokalite spoločnosti Daikin alebo vám ich poskytne inštalatér.

Naskenujte nižšie umiestnený QR kód, aby ste našli celú sadu dokumentácie a viac informácií o vašom výrobku na webovej stránke Daikin.



Pôvodný návod je v angličtine. Všetky ostatné jazyky sú preklady originálneho návodu.

## 1.2 Význam varovaní a symbolov



### NEBEZPEČENSTVO

Označuje situáciu, ktorá môže viesť k úmrtiu alebo vážnemu zraneniu.



### NEBEZPEČENSTVO: RIZIKO USMRTENIA ELEKTRICKÝM PRÚDOM

Označuje situáciu, ktorá môže viesť k usmrteniu elektrickým prúdom.



### NEBEZPEČENSTVO: RIZIKO POPÁLENIA/OBARENIA

Označuje situáciu, ktorá by mohla viesť k popáleniu/obareniu v dôsledku extrémne vysokých alebo nízkych teplôt.



### NEBEZPEČENSTVO: RIZIKO VÝBUCHU

Označuje situáciu, ktorá by mohla viesť k výbuchu.



### VAROVANIE

Označuje situáciu, ktorá by mohla viesť k úmrtiu alebo vážnemu zraneniu.



### VAROVANIE: HORĽAVÝ MATERIÁL



### A2L VAROVANIE: MIERNE HORĽAVÝ MATERIÁL

Chladivo vo vnútri tejto jednotky je stredne horľavé.



### UPOZORNENIE

Označuje situáciu, ktorá by mohla viesť k menšiemu alebo menej vážnemu zraneniu.



### POZNÁMKA

Označuje situáciu, ktorá by mohla viesť k poškodeniu vybavenia alebo majetku.





### INFORMÁCIE

Označuje užitočné tipy alebo doplňujúce informácie.

Symbole použité v jednotke:

Symbol	Vysvetlenie
	Pred inštaláciou si prečítajte návod na inštaláciu a prevádzku a kartu s pokynmi k zapojeniu.
	Pred vykonaním údržby a servisných úloh si prečítajte návod na údržbu.
	Viac informácií získate u inštalatéra a v používateľskej referenčnej príručke.
	Jednotka obsahuje otáčajúce sa diely. Pri vykonávaní servisu alebo kontroly jednotky postupujte opatrne.

Symbole použité v dokumentácii:

Symbol	Vysvetlenie
	Zobrazuje názov obrázku alebo odkaz naň. <b>Príklad:</b> "1-3 Názov obrázku" znamená "Obrázok 3 v kapitole 1".
	Zobrazuje názov tabuľky alebo odkaz na ňu. <b>Príklad:</b> "1-3 Názov tabuľky" znamená "Tabuľka 3 v kapitole 1".

## 2 Bezpečnostné pokyny používateľa

Vždy dodržiavajte nasledujúce bezpečnostné pokyny a predpisy.

### 2.1 Všeobecné



#### VAROVANIE

Ak si NIE ste istí, ako jednotku používať, obráťte sa na svojho inštalatéra.



#### VAROVANIE

Tento spotrebič môžu používať deti od 8 rokov a osoby s obmedzenými fyzickými, zmyslovými alebo mentálnymi schopnosťami alebo nedostatkom skúseností a znalostí s výnimkou prípadov, keď sú pod dozorom alebo dostávajú pokyny týkajúce sa používania spotrebiča od osoby, ktorá je zodpovedná za ich bezpečnosť.

Deti sa NESMÚ hrať so spotrebičom.

Čistenie a údržbu NESMÚ vykonávať deti bez dozoru.



#### VAROVANIE

Aby sa zabránilo zasiahnutiu elektrickým prúdom alebo požiaru:

- Jednotku NEVYPLACHUJTE.
- Jednotku NEOBSLUHUJTE mokrými rukami.
- Na jednotku NEKLAĎTE žiadne predmety obsahujúce vodu.



#### UPOZORNENIE

- Na vrchnú časť jednotky NEKLAĎTE žiadne predmety alebo zariadenia.
- Na hornú časť jednotky NEVYLIEZAJTE, NESADAJTE a ani NESTÚPAJTE.

- Jednotky sú označené týmto symbolom:



To znamená, že elektrické a elektronické produkty NIE je možné likvidovať s netriedeným odpadom z domácností. Systém sa NEPOKÚŠAJTE demontovať sami: demontáž systému, likvidáciu chladiacej zmesi, oleja a ostatných častí zariadenia MUSÍ vykonávať len kvalifikovaný inštalatér a MUSÍ prebiehať v súlade s platnými právnymi predpismi.

Jednotky je NUTNÉ likvidovať v špeciálnych zariadeniach na spracovanie odpadu, čím je možné dosiahnuť jeho opätovné využitie, recykláciu a obnovu. Tým, že zabezpečíte, aby tento výrobok bol správne likvidovaný do odpadu, napomôžete zabrániť prípadným negatívnym vplyvom na životné prostredie a ľudské zdravie. Ďalšie informácie vám poskytne váš inštalatér alebo miestny úrad.

- Batérie sú označené týmto symbolom:



To znamená, že batérie NIE je možné likvidovať s netriedeným odpadom z domácností. Ak je pod týmto symbolom vytlačená chemická značka, znamená to, že batéria obsahuje ťažký kov nad určitú úroveň koncentrácie.

Možné chemické symboly sú: Pb: olovo (>0,004%).

Staré batérie sa MUSIA likvidovať v špeciálnych zariadeniach na spracovanie odpadu, čím je možné dosiahnuť ich opätovné využitie. Zabezpečením správnej likvidácie starých batérií pomôžete zabrániť prípadným negatívnym vplyvom na životné prostredie a ľudské zdravie.

## 2.2 Pokyny pre bezpečnú prevádzku



### VAROVANIE

Ak si NIE ste istí, ako jednotku používať, obráťte sa na svojho inštalátora.



### VAROVANIE

Tento spotrebič môžu používať deti od 8 rokov a osoby s obmedzenými fyzickými, zmyslovými alebo mentálnymi schopnosťami alebo nedostatkom skúseností a znalostí s výnimkou prípadov, keď sú pod dozorom alebo dostávajú pokyny týkajúce sa používania spotrebiča od osoby, ktorá je zodpovedná za ich bezpečnosť.

Deti sa NESMÚ hrať so spotrebičom.

Čistenie a údržbu NESMÚ vykonávať deti bez dozoru.



### VAROVANIE

Aby sa zabránilo zasiahnutiu elektrickým prúdom alebo požiaru:

- Jednotku NEVYPLACHUJTE.
- Jednotku NEOBSLUHUJTE mokrými rukami.
- Na jednotku NEKLAĎTE žiadne predmety obsahujúce vodu.



### UPOZORNENIE

- Na vrchnú časť jednotky NEKLAĎTE žiadne predmety alebo zariadenia.
- Na hornú časť jednotky NEVYLIEZAJTE, NESADAJTE a ani NESTÚPAJTE.

- Jednotky sú označené týmto symbolom:



To znamená, že elektrické a elektronické produkty NIE je možné likvidovať s netriedeným odpadom z domácností. Systém sa NEPOKÚŠAJTE demontovať sami: demontáž systému, likvidáciu chladiacej zmesi, oleja a ostatných častí zariadenia MUSÍ vykonávať len kvalifikovaný inštalátor a MUSÍ prebiehať v súlade s platnými právnymi predpismi.

Jednotky je NUTNÉ likvidovať v špeciálnych zariadeniach na spracovanie odpadu, čím je možné dosiahnuť jeho opätovné využitie, recykláciu a obnovu. Tým, že zabezpečíte, aby tento výrobok bol správne likvidovaný do odpadu, napomôžete zabrániť prípadným negatívnym vplyvom na životné prostredie a ľudské zdravie. Ďalšie informácie vám poskytne váš inštalátor alebo miestny úrad.

- Batérie sú označené týmto symbolom:



To znamená, že batérie NIE je možné likvidovať s netriedeným odpadom z domácností. Ak je pod týmto symbolom vytlačená chemická značka, znamená to, že batéria obsahuje ťažký kov nad určitú úroveň koncentrácie.

Možné chemické symboly sú: Pb: olovo (>0,004%).

Staré batérie sa MUSIA likvidovať v špeciálnych zariadeniach na spracovanie odpadu, čím je možné dosiahnuť ich opätovné využitie. Zabezpečením správnej likvidácie starých batérií pomôžete zabrániť prípadným negatívnym vplyvom na životné prostredie a ľudské zdravie.



A2L

**VAROVANIE: MIERNE HORĽAVÝ MATERIÁL**

Chladivo vo vnútri tejto jednotky je stredne horľavé.

**UPOZORNENIE**

Vnútrotná jednotka obsahuje rádiové zariadenie, minimálna vzdialenosť medzi žiariacou súčasťou zariadenia a používateľom je 10 cm.

**UPOZORNENIE**

Do vstupu alebo výstupu vzduchu NEVKLADAJTE prsty, tyčky alebo iné predmety. Keďže sa ventilátor otáča veľkou rýchlosťou, mohol by spôsobiť úraz.

**VAROVANIE**

- Jednotku sami nemodifikujte, nedemontujte, neodstraňujte, opätovne neinštalujte alebo neopravujte, keďže demontáž alebo inštalácia môže spôsobiť zasiahnutie elektrickým prúdom alebo vznik požiaru. Skontaktujte sa s vaším predajcom.
- V prípade náhodných únikov chladiva sa presvedčte, že v blízkosti nie je otvorený plameň. Samotné chladivo je celkom bezpečné, netoxické a slabo horľavé, ale pri náhodnom úniku do miestnosti vytvára toxický plyn tam, kde je prítomný horľavý vzduch z ventilátorov ohrievačov, plynových varičov atď. Vždy nechajte potvrdiť kvalifikovaným servisným personálom, že pred obnovením prevádzky bolo miesto úniku opravené.

**UPOZORNENIE**

K nastaveniu polohy lamiel a žalúzií VŽDY použite bezdrôtové diaľkové ovládanie alebo iné používateľské rozhranie (ak je použiteľné). Ak sa lamely a žalúzia sklápajú a pohybujete s nimi násilne rukou, mechanizmus sa poškodí.

**UPOZORNENIE**

NIKDY nevystavujte malé deti, rastliny alebo zvieratá priamemu prúdeniu vzduchu.

**VAROVANIE**

V blízkosti klimatizačného zariadenia NEUMIESTŇUJTE horľavé fľaše sprejov a NEPOUŽÍVAJTE ich v blízkosti jednotky. Ak by ste tak urobili, môže to mať za následok vznik požiaru.



### UPOZORNENIE

Pri použití dezinfekčného insekticídu v miestnosti systém NEPOUŽÍVAJTE. Toto by mohlo spôsobiť rozptýlenie chemických látok v jednotke, čo by malo za následok ohrozenie zdravia tých osôb, ktoré sú alergické voči chemickým látkam.



### VAROVANIE

- Chladivo vo vnútri jednotky je stredne horľavé, ale v normálnom prípade NEUNIKÁ. Ak chladivo uniká vo vnútri miestnosti a prichádza do kontaktu s plameňom horáka, ohrievačom alebo varičom, môže to mať za následok vznik požiaru a/alebo tvorbu škodlivého plynu.
- Vypnite všetky spaľovacie vykurovacie zariadenia, miestnosť vyvetrajte a skontaktujte sa s predajcom, u ktorého ste jednotku kúpili.
- Jednotku NEPOUŽÍVAJTE, kým servisná osoba nepotvrdí ukončenie opravy časti, kde uniká chladivo.



### VAROVANIE

- NEPREPICHUJTE a ani nespáľujte diely cyklu chladiva.
- NEPOUŽÍVAJTE iné prostriedky na čistenie alebo na zrýchlenie procesu odmrázovania než tie, ktoré odporúča výrobca.
- Uvedomte si, že chladivo vo vnútri systému je bez zápachu.



### VAROVANIE

Spotrebič musí byť skladovaný tak, aby sa zabránilo mechanickému poškodeniu a v dobre vetranej miestnosti bez neustále pracujúcich zdrojov zapálenia (napríklad: otvorený plameň, fungujúci plynový spotrebič alebo elektrický ohrievač). Veľkosť miestnosti má byť špecifikovaná v kapitole Všeobecné bezpečnostné predbežné opatrenia.



### NEBEZPEČENSTVO: RIZIKO USMRTENIA ELEKTRICKÝM PRÚDOM

Pri čistení klimatizácie alebo vzduchového filtra bezpodmienečne ukončíte prevádzku a VYPNITE hlavný vypínač. Inak môže dôjsť k zasiahnutiu elektrickým prúdom alebo zraneniu.



### UPOZORNENIE

Po dlhšom používaní skontrolujte podložky jednotky a jej inštalácie, či nie sú poškodené. Keď sú poškodené, jednotka by mohla spadnúť a spôsobiť úraz.



### VAROVANIE

Pri práci vo výškach s rebríkmi je nutné byť veľmi opatrný.



### VAROVANIE

Nesprávne čistiace prostriedky alebo postup čistenia môžu spôsobiť poškodenie plastových komponentov alebo únik vody. Rozstrekovaný čistiaci prostriedok na elektrické komponenty, ako sú motory, môže spôsobiť poruchu, dym alebo zapálenie.



### NEBEZPEČENSTVO: RIZIKO USMRTENIA ELEKTRICKÝM PRÚDOM

Pred čistením jednotky ju vypnite. VYPNITE tiež istič alebo vyťahnite napájací kábel zo zásuvky. Inak môže dôjsť k zasiahnutiu elektrickým prúdom alebo zraneniu.



**VAROVANIE**

**Ak dôjde k niečomu nezvyčajnému (je cítiť zápach po horení atď.), zastavte prevádzku jednotky a VYPNITE elektrické napájanie.**

Ponechanie jednotky v prevádzke za takých okolností môže spôsobiť poruchu, zasiahnutie elektrickým prúdom alebo vznik požiaru. Skontaktujte sa s vaším predajcom.

## 3 O systéme



A2L

### VAROVANIE: MIERNE HORĽAVÝ MATERIÁL

Chladivo vo vnútri tejto jednotky je stredne horľavé.



### UPOZORNENIE

Vnútrotná jednotka obsahuje rádiové zariadenie, minimálna vzdialenosť medzi žiariacou súčasťou zariadenia a používateľom je 10 cm.



### POZNÁMKA

Systém **NEPOUŽÍVAJTE** na iné účely. Aby nedochádzalo k zhoršeniu kvality daných predmetov, **NEPOUŽÍVAJTE** jednotku na chladenie presných nástrojov, potravín, rastlín, zvierat a ani umeleckých diel.

### 3.1 Vnútrotná jednotka



### UPOZORNENIE

Do vstupu alebo výstupu vzduchu **NEVKLADAJTE** prsty, tyčky alebo iné predmety. Keďže sa ventilátor otáča veľkou rýchlosťou, mohol by spôsobiť úraz.



### INFORMÁCIE

Hladina tlaku zvuku je menšia ako 70 dBA.



### VAROVANIE

- Jednotku sami nemodifikujte, nedemontujte, neodstraňujte, opätovne neinštalujte alebo neopravujte, keďže demontáž alebo inštalácia môže spôsobiť zasiahnutie elektrickým prúdom alebo vznik požiaru. Skontaktujte sa s vaším predajcom.
- V prípade náhodných únikov chladiva sa presvedčte, že v blízkosti nie je otvorený plameň. Samotné chladivo je celkom bezpečné, netoxické a slabo horľavé, ale pri náhodnom úniku do miestnosti vytvára toxický plyn tam, kde je prítomný horľavý vzduch z ventilátorov ohrievačov, plynových varičov atď. Vždy nechajte potvrdiť kvalifikovaným servisným personálom, že pred obnovením prevádzky bolo miesto úniku opravené.

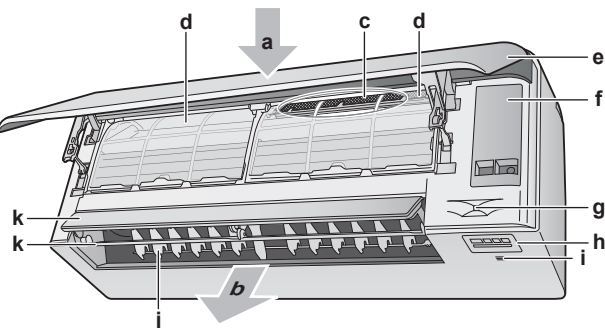

- a Prívod vzduchu
- b Odvod vzduchu
- c Titániovo apatitový deodorizačný filter a filter strieborných častíc (Ag-iónový filter)
- d Vzduchový filter
- e Predný panel
- f Servisný kryt
- g Snímač Intelligent Eye (inteligentné oko)
- h Zobrazenie
- i
- j
- k

- i Snímač izbovej teploty a vlhkosti
- j Žalúzie (zvislé lamely)
- k Klapky (vodorovné lamely)

**Poznámka:** Poloha titániovo apatitového deodorizačného filtra a filtra strieborných častíc je zameniteľná.

### 3.1.1 Displej vnútornej jednotky

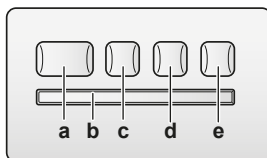

- a Tlačidlo ON/OFF
- b Prijímač signálu
- c Kontrolka timer (časovač) (oranžová)
- d Kontrolka Inteligentné oko (zelená)
- e Tlačidlo bezdrôtového adaptéra ON/OFF

#### Tlačidlo ON/OFF (ZAP/VYP)

Ak chýba bezdrôtové diaľkové ovládanie (používateľské rozhranie), na spustenie alebo zastavenie prevádzky môžete použiť tlačidlo ON/OFF (ZAP./VYP.) na vnútornej jednotke. Ak sa prevádzka spustí použitím tohto tlačidla, použijú sa nasledovné nastavenia:

- Režim prevádzky = Automatika
- Nastavenie teploty = 25°C
- Rýchlosť prúdenia vzduchu = Automatika

## 3.2 O používateľskom rozhraní

### Bezdrôtové diaľkové ovládanie



#### INFORMÁCIE

Vnúterná jednotka je dodávaná s bezdrôtovým diaľkovým ovládaním ako používateľským rozhraním. Tento návod popisuje iba prevádzku s týmto používateľským rozhraním. Ak je pripojené ďalšie používateľské rozhranie, pozrite si návod na prevádzku pripojeného používateľského rozhrania.

- **Priame slnečné svetlo.** Bezdrôtové diaľkové ovládanie NEVYSTAVUJTE priamemu slnečnému žiareniu.
- **Prach.** Prach na vysielacom alebo prijímači signálu zníži ich citlivosť. Prach utrite jemnou utierkou.
- **Elektrické žiarivky.** Signálová komunikácia môže byť narušená žiarivkami so štartérom umiestnenými v miestnosti. V tomto prípade sa skontaktujte s vaším inštalátorom.
- **Iné spotrebiče.** Ak signály bezdrôtového diaľkového ovládania ovládajú nejaké iné spotrebiče, tieto spotrebiče odstráňte alebo sa poraďte s vaším inštalátorom.
- **Závesy.** Uistite sa, že závesy alebo iné predmety NEBLOKUJÚ signál medzi jednotkou a bezdrôtovým diaľkovým ovládaním.



#### POZNÁMKA

- Zabráňte pádu bezdrôtového diaľkového ovládania na zem.
- Bezdrôtové diaľkové ovládanie NEVYSTAVUJTE vlhku.

3.2.1 Komponenty: Bezdrôtové diaľkové ovládanie

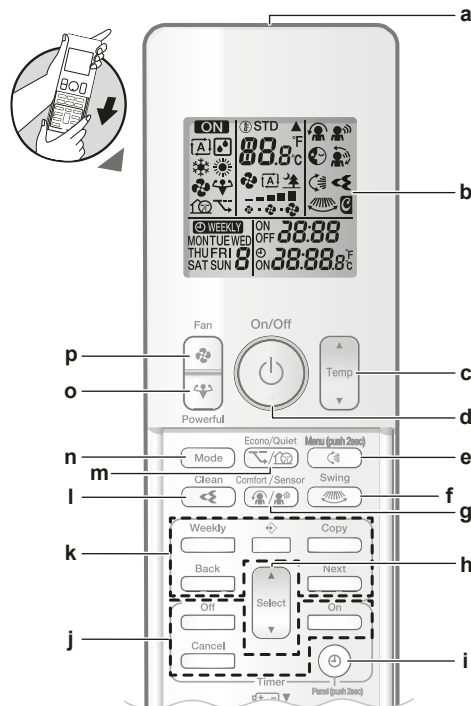

- a Vysielač signálu
- b LCD displej
- c Tlačidlo nastavenia teploty
- d Tlačidlo ON/OFF (ZAP/VYP)
- e Tlačidlo zvislého otočenia a menu (stlačte na 2 sekundy)
- f Tlačidlo vodorovného otočenia
- g Tlačidlo režimu prevádzky Comfort airflow a Intelligent eye (Príjemné prúdenie vzduchu a Inteligentné oko)
- h Tlačidlo výberu
- i Tlačidlo hodín a otvorenia panelu (stlačte na 2 sekundy)
- j Tlačidlá režimu prevádzky Zap./Vyp. časovača
- k Tlačidlá režimu prevádzky Týždenný časovač
- l Tlačidlo režimu prevádzky Flash Streamer (čistenie vzduchu)
- m Tlačidlo režimu prevádzky Econo a pokojnej prevádzky vonkajšej jednotky
- n Tlačidlo prepínania režimu Mode
- o Tlačidlo Powerful (Výkonnejšie)
- p Tlačidlo Fan (Ventilátor)









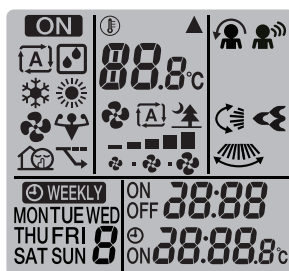





















**INFORMÁCIE**

Na otvorenie čelného panelu, keď čistíte vzduchové filtre, použite  (držte stlačené 2 sekundy). Pozri "7.4 Otvorenie čelného panelu" [▶ 46].

3.2.2 Stav: LCD bezdrôtového diaľkového ovládania



Ikona	Popis
	Prevádzka je aktívna
	Režim prevádzky = Automatika

Ikona	Popis
	Režim prevádzky = Sušenie
	Režim prevádzky = Vykurovanie
	Režim prevádzky = Klimatizácia
	Režim prevádzky = Len ventilátor
	Je aktívny režim prevádzky Powerful (Výkonnejšie)
	Je aktívny režim prevádzky Econo
	Je aktívny režim pokojnej prevádzky vonkajšej jednotky
	Vnútoraná jednotka prijíma signál z bezdrôtového diaľkového ovládania
	Aktuálne nastavenie teploty
	Rýchlosť prúdenia vzduchu = Automatika
	Rýchlosť prúdenia vzduchu = Pokojný režim vnútornej jednotky
	Rýchlosť prúdenia vzduchu = Vysoká
	Rýchlosť prúdenia vzduchu = Stredne vysoká
	Rýchlosť prúdenia vzduchu = Stredná
	Rýchlosť prúdenia vzduchu = Stredne nízka
	Rýchlosť prúdenia vzduchu = Nízka
	Je aktívny režim prevádzky Komfort
	Je aktívny režim Inteligentné oko
	Je aktívne automatické zvislé otočenie
	Je aktívne automatické vodorovné otočenie
	Flash Streamer (čistenie vzduchu) je aktívny
	Je aktívny ON timer
	Je aktívny OFF timer
	Je aktívny Weekly timer
	Deň v týždni
	Aktuálny čas

## 3.2.3 Prevádzka bezdrôtového diaľkového ovládania

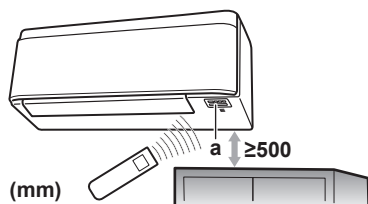

a Prijímač infračerveného signálu

**Poznámka:** Presvedčte sa, že sa do vzdialenosti 500 mm pod infračerveným prijímačom signálu nenachádzajú žiadne prekážky. Môžu mať vplyv na príjem bezdrôtového diaľkového ovládania.

- 1 Zamierte vysielateľ signálu na prijímač infračerveného signálu na vnútornej jednotke (maximálna vzdialenosť komunikácie je 7 m).

**Výsledok:** Ak vnútorná jednotka prijme signál z bezdrôtového diaľkového ovládania, budete počuť zvuk:

Zvuk	Popis
Píp-píp	Spustí sa prevádzka.
Píp	Zmeny nastavenia.
Dlhé pípnutie	Prevádzka sa ukončí.

## 4 Pred spustením do prevádzky

### 4.1 Prehľad: Pred spustením do prevádzky

Táto kapitola popisuje čo máte robiť pred spustením jednotky.

#### Obvyklý postup práce

Pred spustením je potrebné vykonať nasledovné kroky:

- Pripevnenie používateľského rozhrania k stene.
- Vloženie batérií do používateľského rozhrania.
- Zobrazí sa nastavenie jasu displeja používateľského rozhrania.
- Nastavenie hodín.
- Nastavenie polohy vnútornej jednotky.
- Zapnutie elektrického napájania.

### 4.2 Montáž bezdrôtového diaľkového ovládania do držiaka

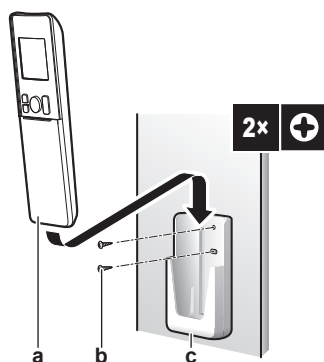

- a** Bezdrôtové diaľkové ovládanie
- b** Skrutky (dodáva zákazník)
- c** Držiak bezdrôtového diaľkového ovládania

- 1** Zvoľte miesto, z ktorého môžu signály dosiahnuť jednotku.
- 2** Pomocou skrutiek na stenu alebo podobné miesto umiestnite držiak.
- 3** Bezdrôtové diaľkové ovládanie zaveste do držiaka.

### 4.3 Vloženie batérií

Batérie vydržia približne 1 rok.

- 1** Demontujte čelný kryt.
- 2** Vložte obe batérie naraz.
- 3** Nasadte čelný kryt späť.

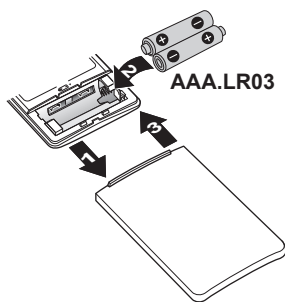

#### INFORMÁCIE

- Vybitá batéria sa zobrazuje blikaním LCD displeja.
- VŽDY vymeňte obe batérie naraz.

## 4.4 Nastavenie hodín

Ak vnútorné hodiny vnútornej jednotky NIE sú nastavené na správny čas, režim so zapnutým časovačom ON timer, s vypnutým časovačom OFF timer a týždenný časovač weekly timer NEBUDE fungovať presne. Hodiny sa musia nastaviť znova:

- Po vypnutí jednotky obvodovým ističom.
- Po zlyhaní elektrického napájania.
- Po výmene batérií v bezdrôtovom diaľkovom ovládaní.



### 4.4.1 Nastavenie hodín

**Poznámka:** Ak NIE je nastavený čas, MON, ☉ a 0:00 blikajú.

- 1 Stlačte ☉.

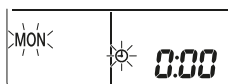
**Výsledok:** MON a ☉ blikajú



- 2 Stlačte  alebo  a tým nastavíte aktuálny deň týždňa.

Zobrazenie	Deň v týždni
MON	Pondelok
TUE	Utorok
WED	Streda
THU	Štvrtok
FRI	Piatok
SAT	Sobota
SUN	Nedeľa

- 3 Stlačte ☉.

**Výsledok:** Bliká ☉.

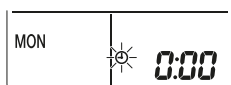

- 4 Stlačením  alebo  nastavíte správny čas.

**Poznámka:** Keď pridržíte tlačidlo  alebo , rýchlo sa zvýši alebo zníži nastavenie času.

5 Stlačte .

**Výsledok:** Nastavenie je ukončené. Bliká .

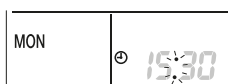

## 4.5 Jas displeja vnútornej jednotky

Podľa potreby nastavte jas displeja vnútornej jednotky alebo ho vypnite.

### 4.5.1 Nastavenie jasu displeja vnútornej jednotky

1 Stlačte  najmenej na 2 sekundy.

**Výsledok:** Na displeji sa zobrazí menu  bliká.

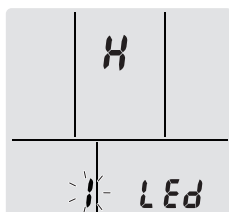

2 Stlačte .

3 Stlačením tlačidla  alebo  zmeníte nastavenie nasledovne:



...bliká	Jas je...
H	Vysoký
L	Nízky
oF	Vyp

4 Zvolené nastavenie potvrdíte stlačením .

**Výsledok:** Nastavenie jasu sa zmení.

**Poznámka:** Displej sa automaticky vráti na štandardnú obrazovku po 60 sekundách. Ak sa chcete vrátiť na štandardnú obrazovku skôr, stlačte tlačidlo  dvakrát.

## 4.6 Zapnutie elektrického napájania

1 Zapnite obvodový istič.

**Výsledok:** Za účelom nastavenia referenčnej polohy sa otvorí a uzavrie klapka vnútornej jednotky.

## 4.7 Zmena nastavenia polohy vnútornej jednotky

Nastavenie polohy vnútornej jednotky zabráni priamemu prúdeniu vzduchu na stenu.

1 Stlačte  najmenej na 2 sekundy.

**Výsledok:** Na displeji sa zobrazí menu .

- 2 Stlačte  alebo , ak chcete zmeniť menu na 3.

**Výsledok:** Na displeji sa zobrazí menu 3. Bliká 3.

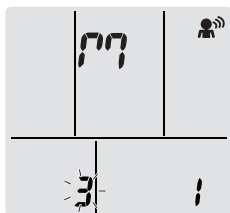

- 3 Stlačením tlačidla  vyberiete menu.

**Výsledok:** Bliká 1.

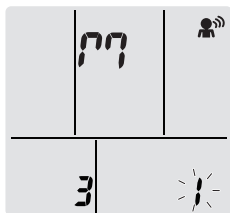

- 4 Stlačením tlačidla  alebo  zmeníte nastavenie nasledovne:

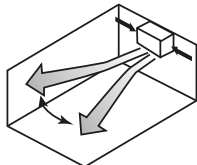
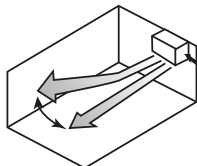
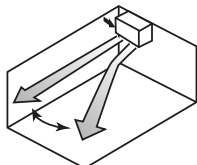

Ak je jednotka...	Symbol	Bliká	Výsledok
V strede steny (štandardné nastavenie z výroby)	00	1	
≤500 mm od steny vpravo	19	2	
≤500 mm od steny vľavo	P0	3	

**Výsledok:** Nastaví rozsah prúdenia vzduchu, aby sa zabránilo priamemu kontaktu so stenou.

## 5 Prevádzka



### INFORMÁCIE

Vnútna jednotka je dodávaná s bezdrôtovým diaľkovým ovládaním ako používateľským rozhraním. Tento návod popisuje iba prevádzku s týmto používateľským rozhraním. Ak je pripojené ďalšie používateľské rozhranie, pozrite si návod na prevádzku pripojeného používateľského rozhrania.

### 5.1 Rozsah prevádzky

Systém používajte v nasledovných rozsahoch teploty alebo vlhkosti pre bezpečnú a účinnú prevádzku.

	Klimatizácia alebo sušenie <sup>(a)(b)</sup>	Vykurovanie <sup>(a)</sup>
Vonkajšia teplota	-10~46°C DB	-15~24°C DB
Vnútna teplota	18~32°C DB	10~30°C DB
Vnútna vlhkosť	≤80% <sup>(b)</sup>	—









<sup>(a)</sup> Ak jednotka beží mimo prevádzkového rozsahu, bezpečnostné zariadenie môže zastaviť prevádzku systému.

<sup>(b)</sup> Ak jednotka beží mimo prevádzkového rozsahu, môže dôjsť ku kondenzácii a kvapkaniu vody.

### 5.2 Kedy použiť určité funkcie

Na určenie, aké funkcie použiť, môžete použiť nasledovnú tabuľku:

Funkcia	Úlohy
<b>Základné funkcie</b>	
Režimy prevádzky a teplota	Spustenie/zastavenie systému a nastavenie teploty: <ul style="list-style-type: none"> <li>▪ V režime Vykurovanie a Klimatizácia ohrev alebo ochladenie miestnosti.</li> <li>▪ V režime Len ventilátor vyfukovanie vzduchu do miestnosti bez vykurovania alebo klimatizácie.</li> <li>▪ V režime Sušenie zníženie vlhkosti v miestnosti.</li> <li>▪ V režime Automatika sa automaticky zvolí vhodná teplota a režim prevádzky.</li> </ul>
+  Smer prúdenia vzduchu	Ak chcete nastaviť smer prúdenia (otočná alebo pevná poloha).
Rýchlosť prúdenia vzduchu	Ak chcete nastaviť množstvo vzduchu vyfukovaného vzduchu do miestnosti. Ak chcete pokojnejší chod.
<b>Pokročilé funkcie</b>	





Funkcia	Úlohy
 Flash Streamer	Ak chcete odstrániť alergény vo vzduchu, napr. peľ, pomocné látky... Ak chcete znížiť nepríjemný zápach.
 Econo	Ak chcete použiť systém, ak tiež používate iné spotrebiče energie. Ak chcete ušetriť energiu.
 Režim pokojnej prevádzky vonkajšej jednotky	Na zníženie úrovne hlučnosti vonkajšej jednotky. Príklad: V noci.
 Komfort	Ak chcete automaticky upraviť smer prúdenia vzduchu na účinnejšie ochladenie alebo ohriatie miestnosti.
 Inteligentné oko	Aby sa zabránilo prúdeniu vzduchu v priamom kontakte s ľuďmi. Aby sa ušetrila energia, ak nie je nikto v miestnosti.
 Výkonný	Ak chcete ochladiť alebo ohriať miestnosť rýchlo.
 ON timer +  OFF timer	Ak chcete automaticky zapnúť alebo vypnúť systém.
 Týždenný časovač	Ak chcete automaticky zapnúť alebo vypnúť systém na týždennej báze.
Prídavné funkcie	
Pripojenie bezdrôtovej LAN	Pre obsluhu jednotky použitím smart zariadení.

### 5.3 Režim prevádzky a menovitá hodnota teploty

**Kedy.** Nastavte režim prevádzky systému a nastavte teplotu, ak chcete:

- Vykúriť alebo ochladiť miestnosť
- Vyfukovať vzduch do miestnosti bez vykurovania alebo klimatizácie
- Znížiť vlhkosť v miestnosti

**Čo.** Systém funguje odlišne v závislosti od voľby používateľa.

Nastavenie	Popis
 Automatika	Systém ochladí alebo ohreje miestnosť na menovitú hodnotu teploty. V prípade potreby automaticky prepína medzi klimatizáciou a vykurovaním.
 Sušenie	Systém zníži vlhkosť v miestnosti.
 Vykurovanie	Systém ohreje miestnosť na menovitú hodnotu teploty.
 Klimatizácia	Systém ochladí miestnosť na menovitú hodnotu teploty.

Nastavenie	Popis
 Ventilátor	Systém len riadi prúdenie vzduchu (rýchlosť prúdenia vzduchu a smer prúdenia vzduchu). Systém NERIADI teplotu.

**Prídavné informácie:**

- **Vonkajšia teplota.** Vplyv klimatizácie alebo vykurovania systémom sa znižuje, ak je vonkajšia teplota príliš vysoká alebo príliš nízka.
- **Prevádzka rozmrazovania.** Počas režimu prevádzky Vykurovanie sa môže na vonkajšej jednotke objaviť námraza, ktorá znižuje výkon vykurovania. V takom prípade sa systém automaticky prepne do režimu prevádzky Odmrazovanie, aby sa zbavil námrazy. Počas odmravovania z vnútornej jednotky NEPRÚDI horúci vzduch.
- **Snímač vlhkosti.** Vlhkosť regulujte znížením vlhkosti v priebehu procesu klimatizácie.

## 5.3.1 Spustenie/zastavenie režimu prevádzky a nastavenie teploty



**ON**: Jednotka je v prevádzke.

**A**: Režim prevádzky = Automatika

: Režim prevádzky = Sušenie

: Režim prevádzky = Klimatizácia

: Režim prevádzky = Vykurovanie

: Režim prevádzky = Len ventilátor

**88.8**°C: Zobrazuje nastavenú teplotu.

- 1 Stlačte tlačidlo **Mode** jeden alebo viackrát a tým vyberiete režim prevádzky.

**Výsledok:** Tento režim bude nastavený v nasledovnej postupnosti:



- 2 Stlačením tlačidla **Power** spustíte prevádzku.

**Výsledok:** Na LCD sa zobrazí **ON** a zvolený režim.

- 3 Stlačte tlačidlo **Temp** alebo **Temp** na tlačidle jeden alebo viackrát, aby sa znížila alebo zvýšila **teplota**.

Režim prevádzky klimatizácia	Režim prevádzky vykurovanie	Automatický režim prevádzky	Režim prevádzky Sušenie alebo Len ventilátor
18~32°C	10~30°C	18~30°C	—



**Poznámka:** Pri použití režimu prevádzky **Sušenie** alebo **Len ventilátor**, nemôžete nastaviť teplotu.

- 4 Stlačením tlačidla **Power** zastavíte prevádzku.

**Výsledok:** **ON** zmizne z LCD. Kontrolka prevádzky zhasne.

## 5.4 Rýchlosť prúdenia vzduchu

- 1 Stlačením tlačidla **Wind** vyberte:

	5 úrovní rýchlosti prúdenia vzduchu, od "■" do "■■■■"
	Automatické ovládanie prúdenia vzduchu
	Pokojný režim prevádzky vnútornej jednotky. Keď je prúdenie vzduchu nastavené na "■", hluk z jednotky bude znížený.



#### INFORMÁCIE

- Ak jednotka v režime klimatizácia alebo vykurovanie dosiahne menovitú teplotu, ventilátor sa zastaví.
- Pri použití režimu prevádzky sušenie NEMÔŽETE nastaviť nastavenie rýchlosti prúdenia vzduchu.

### 5.4.1 Nastavenie rýchlosti prúdenia vzduchu



- 1 Ak chcete zmeniť nastavenie prúdenia vzduchu nasledovným postupom, stlačte .



## 5.5 Smer prúdenia vzduchu

**Kedy.** Nastavte smer prúdenia vzduchu podľa potreby.

**Čo.** Systém riadi smer prúdenia vzduchu odlišne v závislosti od voľby používateľa (otočná alebo pevná poloha). Robí to pohybom vodorovných (klapky) alebo zvislých lamiel (žalúzie).

Nastavenie	Smer prúdenia vzduchu
 Zvislý automatický pohyb sklopenia	Pohybuje sa hore a dole.
 Vodorovný automatický pohyb sklopenia	Pohybuje zboka na bok.
 3-D smer prúdenia vzduchu	Pohybuje sa striedavo hore a dole a zboka na bok
[—]	Zostane v pevnej polohe.



#### UPOZORNENIE

K nastaveniu polohy lamiel a žalúzií VŽDY použite bezdrôtové diaľkové ovládanie alebo iné používateľské rozhranie (ak je použiteľné). Ak sa lamely a žalúzia sklápajú a pohybujete s nimi násilne rukou, mechanizmus sa poškodí.

Rozsah pohybu klapky sa mení podľa režimu prevádzky. Klapka sa zastaví v hornej polohe, ak sa rýchlosť prúdenia vzduchu zmení na nízku v priebehu nastavenia sklopenia hore a dole.

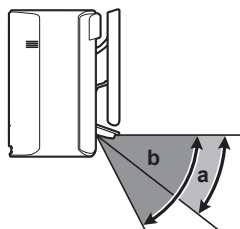

- a** Rozsah klapky v režime prevádzky Klimatizácia alebo Sušenie  
**b** Rozsah klapky v režime prevádzky Vykurovanie a Len ventilátor

### 5.5.1 Nastavenie zvislého smeru prúdenia vzduchu

- 1 Stlačte .

**Výsledok:**  sa zobrazí na LCD. Klapky (vodorovné lamely) sa začnú sklápať.

- 2 Ak chcete použiť pevnú polohu, akonáhle klapky dosiahnu požadovanú polohu, stlačte .

**Výsledok:**  zmizne z LCD. Pohyb klapiek sa zastaví.

### 5.5.2 Nastavenie vodorovného smeru prúdenia vzduchu

- 1 Stlačte .

**Výsledok:**  sa zobrazí na LCD. Žalúzie (vodorovné lamely) sa začne sklápať.

- 2 Ak chcete použiť pevnú polohu, akonáhle žalúzie dosiahne požadovanú polohu, stlačte .

**Výsledok:**  zmizne z LCD. Pohyb žaluzí sa zastaví.





#### INFORMÁCIE

Ak je jednotka nainštalovaná v rohu miestnosti, smer žalúzií má byť od steny. Ak stena zablokuje vzduch, účinnosť klesne.

### 5.5.3 Použitie 3-D smeru prúdenia vzduchu

- 1 Stlačte  a .

**Výsledok:** Na LCD sa zobrazí  a . Klapky (vodorovné lamely) a žalúzie (zvislé lamely) sa začne sklápať.

- 2 Ak chcete použiť pevnú polohu, akonáhle klapky a žalúzie dosiahne požadovanú polohu, stlačte tlačidlo  a .

**Výsledok:**  a  zmiznú z LCD. Pohyb klapiek a lamiel sa zastaví.

## 5.6 Režim prevádzky Pohodlné prúdenie vzduchu a Inteligentné oko

Režimy prevádzky Pohodlné prúdenie vzduchu a Inteligentné oko môžete použiť samostatne alebo ich kombinovať.

### 5.6.1 Režim prevádzky vhodného smeru prúdenia vzduchu Komfort

Jednotka automaticky zmení smer prúdenia vzduchu, aby sa miestnosť účinnejšie ohriala alebo ochladila. Priame prúdenie vzduchu z jednotky bude menej zreteľné.

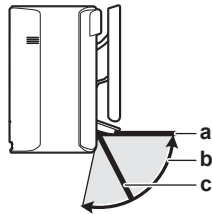

- a Poloha klapky v režime prevádzky Klimatizácia alebo Sušenie
- b Rozsah klapky v režime prevádzky Vykurovanie (zvislý smer prúdenia vzduchu ZAP)
- c Poloha klapky v režime prevádzky Vykurovanie (zvislý smer prúdenia vzduchu VYP)

### V režime prevádzky Klimatizácia alebo Sušenie

Na rozvedenie vzduchu po celej ploche stropu sa upraví smer prúdenia vzduchu.

Príjemné prúdenie vzduchu ZAP	Príjemné prúdenie vzduchu VYP

### V režime prevádzky Vykurovanie

Na rozvedenie vzduchu po celej ploche podlahy sa upraví smer prúdenia vzduchu. Jednotka rozpozná teplotu v miestnosti a na podlahe a automaticky zvolí 1 z 3 smerov prúdenia vzduchu.

Ohrev	Smer výstupu vzduchu smerom dole	Zvislý smer prúdu vzduchu



#### INFORMÁCIE

Ak chcete deaktivovať funkciu Zvislý smer prúdenia vzduchu (napr. v prípade, že je nábytok alebo iný predmet pod jednotkou), pozri "[Zapnutie alebo vypnutie funkcie zvislého prúdenia vzduchu](#)" [► 26]. Ak je funkcia Zvislý smer prúdenia vzduchu deaktivovaná, prúdenie vzduchu sa nastaví smerom dole.



#### INFORMÁCIE

Režim prevádzky na plný výkon Powerful a Comfort airflow sa NEMÔŽU používať súčasne. Naposledy zvolená funkcia má prioritu. Ak je zvolené automatické zvislé sklopenie, funkcia Comfort airflow (Príjemné prúdenie vzduchu) bude zrušená.

### Zapnutie alebo vypnutie funkcie zvislého prúdenia vzduchu

- 1 Stlačte najmenej na 2 sekundy.

**Výsledok:** Na displeji sa zobrazí menu 1.

- 2 Ak chcete zmeniť obrazovku menu, stlačte alebo .

**Výsledok:** Na displeji sa zobrazí menu 3.

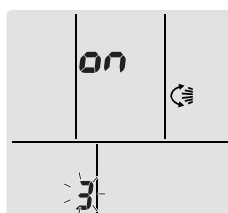

- 3 Stlačením tlačidla  zmeníte nastavenie.
- 4 Stlačením tlačidla  alebo  zmeníte nastavenie.

...bliká	Funkcia Zvislý smer prúdenia vzduchu je...
ON	zapnutá
OFF	vypnutá

- 5 Zvolené nastavenie potvrdíte stlačením .

**Poznámka:** Displej sa automaticky vráti na štandardnú obrazovku po 60 sekundách. Ak sa chcete vrátiť na štandardnú obrazovku skôr, stlačte tlačidlo  dvakrát.

## 5.6.2 Režim prevádzky inteligentné oko

Aby sa zabránilo priamemu kontaktu s ľuďmi, systém automaticky nastaví smer prúdenia vzduchu a teplotu v závislosti od detekcie pohybu ľudí. Ak sa v miestnosti nikto nepohybuje dlhšie ako 20 minút, režim prevádzky sa automaticky prepne do režimu úspory energie:

Prevádzka	Režim prevádzky úspory energie
Vykurovanie	Teplota klesne o 2°C.
Klimatizácia alebo Sušenie	Ak je teplota v miestnosti: <ul style="list-style-type: none"> <li>▪ &lt;30°C teplota sa zvýši o 2°C</li> <li>▪ ≥30°C teplota sa zvýši o 1°C</li> </ul>
Len ventilátor	Zníži rýchlosť prúdenia vzduchu.

### O snímači inteligentné oko



#### POZNÁMKA

- NECHYTAJTE alebo NETLAČTE na snímač inteligentné oko. Keď tak urobíte, môže to spôsobiť poškodenie.
- V blízkosti snímača inteligentné oko NEUMIESTŇUJTE veľké predmety.



#### INFORMÁCIE

Režim prevádzky Výkonný alebo Nastavenia na noc (VYP časovač) sa NEMÔŽE používať súčasne s režimom prevádzky inteligentné oko Intelligent eye. Naposledy zvolená funkcia má prioritu.



- **Rozsah detekcie.** Až do 9 m.
- **Citlivosť detekcie.** Zmeny podľa umiestnenia, počtu osôb v miestnosti, rozsahu teploty atď.
- **Omyly detekcie.** Snímač môže omylom detekovať domácich miláčikov, slnečné svetlo, pohyb záclon a pod.

## 5.6.3 Spustenie alebo zastavenie režimu prevádzky Prijemné prúdenie vzduchu a Inteligentné oko

- 1 Stlačte tlačidlo  jeden alebo viackrát.

**Výsledok:** Nastavenie sa zmení v nasledovnom poradí:



Zobrazenie	Prevádzka
	Výhodné prúdenie vzduchu
	Inteligentné oko
	Pohodlné prúdenie vzduchu a Inteligentné oko
—	Oba deaktivované

**Poznámka:** Ak sa ľudia nachádzajú blízko čelnej strany vnútornej jednotky alebo je tam príliš veľa ľudí, použite kombináciu oboch režimov prevádzky.

- Na zastavenie režimu prevádzky stlačte tlačidlo  tak, aby oba symboly zmizli z LCD.

## 5.7 Režim prevádzky na vyšší výkon Powerful

Táto funkcia rýchlo maximalizuje účinky klimatizácie alebo vykurovania v ľubovoľnom režime prevádzky. Tieto funkcie umožňujú využiť maximálny výkon zariadenia.



### INFORMÁCIE

Režim prevádzky na plný výkon Powerful sa NEMÔŽE používať spolu s režimami hospodárnej prevádzky Econo, príjemného prúdenia vzduchu Comfort airflow alebo pokojného chodu vonkajšej jednotky Outdoor unit quiet operation. Naposledy zvolená funkcia má prioritu.

Režim prevádzky Powerful NEZVÝŠI výkon jednotky, ak je už v prevádzke s maximálnym výkonom.

### 5.7.1 Zapnutie alebo zastavenie režimu prevádzky na vyšší výkon Powerful



- Ak chcete jednotku spustiť, stlačte .

**Výsledok:** Na displeji LCD sa rozsvieti . Režim prevádzky na vyšší výkon Powerful beží počas 20 minút; potom sa režim prevádzky vráti do predtým nastaveného režimu.

Režim	Rýchlosť prúdenia vzduchu
Klimatizácia/Vykurovanie/Automatika	<ul style="list-style-type: none"> <li>▪ K maximalizácii výkonu klimatizácie alebo vykurovania sa musí zvýšiť výkon vonkajšej jednotky.</li> <li>▪ Prúdenie vzduchu sa pevne nastaví na maximum a NEDÁ sa zmeniť.</li> <li>▪ Teplota sa dá nastaviť len v režime Automatika.</li> </ul>
Sušenie	<ul style="list-style-type: none"> <li>▪ Nastavenie teploty je znížené o 2,5°C.</li> <li>▪ Nastavenie rýchlosti prúdenia vzduchu sa nepatrne zvýši.</li> </ul>
Len ventilátor	Prúdenie vzduchu sa pevne nastaví na maximum.

- Stlačením  jednotku zastavíte.

**Výsledok:**  zmizne z LCD.

**Poznámka:** Režim výkonnej prevádzky Powerful sa dá nastaviť len, ak jednotka beží. Ak stlačíte  alebo prepnete režim prevádzky, prevádzka sa zruší;  zmizne z LCD.

## 5.8 Režim hospodárnej prevádzky Econo a pokojnej prevádzky vonkajšej jednotky

### 5.8.1 Režim hospodárnej prevádzky Econo

Toto je funkcia, ktorá umožňuje účinnú prevádzku obmedzením hodnoty maximálnej spotreby energie. Táto funkcia je užitočná pre prípady, kedy je nutné venovať pozornosť elektrickému vypínaču, aby sa nezapol, keď výrobok prechádza pozdĺž iných spotrebičov.



#### INFORMÁCIE

- Režim prevádzky na plný výkon Powerful a Econo sa NEMÔŽU používať súčasne. Naposledy zvolená funkcia má prioritu.
- Režim prevádzky Econo je funkciou, ktorá umožňuje účinnú prevádzku obmedzením spotreby energie vonkajšej jednotky obmedzením otáčok kompresora. Ak je spotreba energie príliš nízka, režim prevádzky Econo NEZNÍŽI spotrebu energie.

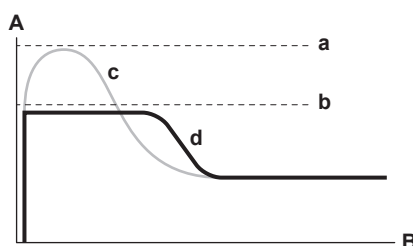

- A** Aktuálny prúd a spotreba energie
- B** Čas
- a** Maximálny počas normálneho režimu prevádzky
- b** Maximálny počas režimu prevádzky Econo
- c** Normálny režim prevádzky
- d** Režim hospodárnej prevádzky Econo

- Táto schéma je určená len na účely ilustrácie.
- Maximálny aktuálny prúd a spotreba energie klimatizácie v režime Econo sa mení podľa pripojenej vonkajšej jednotky.

### 5.8.2 Režim pokojnej prevádzky vonkajšej jednotky

Pokojný režim prevádzky vonkajšej jednotky Outdoor unit quiet znižuje hlučnosť vonkajšej jednotky. **Príklad:** V noci.



#### INFORMÁCIE



- Režim prevádzky na plný výkon Powerful a pokojnej prevádzky vonkajšej jednotky Outdoor unit quiet sa nemôžu používať súčasne. Naposledy zvolená funkcia má prioritu.
- Táto funkcia je k dispozícii len v automatickom režime, klimatizácie a vykurovania.
- Pokojný režim prevádzky vonkajšej jednotky Outdoor unit quiet obmedzuje otáčky kompresora. Ak sú otáčky kompresora už nízke, režim pokojnej prevádzky vonkajšej jednotky NEZNÍŽI viac otáčky kompresora.

### 5.8.3 Spustenie alebo zastavenie režimu hospodárnej prevádzky Econo a pokojnej prevádzky vonkajšej jednotky



- 1 Stlačte tlačidlo  jeden alebo viackrát.

**Výsledok:** Nastavenie sa zmení v nasledovnom poradí.



Zobrazenie	Prevádzka
	Econo
	Režim pokojnej prevádzky vonkajšej jednotky
	Režim hospodárnej prevádzky Econo a pokojnej prevádzky vonkajšej jednotky
—	Oba deaktivované

- 2 Na zastavenie režimu prevádzky stlačte tlačidlo  tak, aby oba symboly zmizli z LCD.

**Poznámka:** Režim prevádzky Econo sa dá nastaviť len, ak jednotka beží. Stlačením tlačidla  sa zruší nastavenie a z LCD displeja zmizne .

**Poznámka:**  zostane na LCD aj v prípade, ak vypnete jednotku použitím bezdrôtového diaľkového ovládania alebo vypínača vnútornej jednotky ON/OFF.

## 5.9 Režim prevádzky Flash Streamer (čistenie vzduchu)

Streamer vytvára prúd elektrónov s vysokou rýchlosťou s vysoko okysličovacím výkonom znižujúcim nepríjemný zápach. Táto funkcia čistí vzduch v miestnosti spolu s titánum-apatitovým deodorizačným filtrom a vzduchovými filtermi.



### INFORMÁCIE

- Vytvárajú sa elektróny s vysokou rýchlosťou a absorbujú sa v zariadení, aby sa zabezpečila bezpečná prevádzka.
- Výstup Streamer môže spôsobiť pískajúci zvuk.
- Ak sa prúd vzduchu zoslabí, výstup Streamer sa môže dočasne zastaviť, aby sa zabránilo zápachu ozónu.

### 5.9.1 Spustenie/zastavenie režimu prevádzky Flash streamer (čistenie vzduchu)

**Predpoklad:** Uistite sa, že je jednotka v prevádzke (**ON** sa zobrazuje na LCD bezdrôtového diaľkového ovládania).

- 1 Stlačte .

**Výsledok:** Ak je jednotka v prevádzke, na LCD sa zobrazí  a vzduch v miestnosti sa vyčistí.

- 2 Ak chcete zastaviť prevádzku, stlačte .

**Výsledok:**  zmizne z LCD a prevádzka sa zastaví.

## 5.10 Režim prevádzky Zap./Vyp. časovača

Funkcie časovača sú užitočné pre automatické vypínanie a zapínanie klimatizácie v noci alebo ráno. Používať sa dá tiež kombinácia vypnutia (OFF timer) a zapnutia časovačom (ON timer).

Existujú dva druhy nastavenia časovača OFF/ON:

- **Časovač OFF/ON 24 hodinových hodín** (štandard). Jednotka zastaví/spustí prevádzku v nastavenom čase. **Príklad:** Časovač ON je nastavený na 13:30, jednotka spustí prevádzku v 13:30.
- **Časovač OFF/ON odpočítavania 12 hodín.** Jednotka sa zastaví/spustí prevádzka po nastavenom počte hodín. **Príklad:** Časovač ON je nastavený o 10:30 na 3 hodiny, jednotka spustí prevádzku o 13:30.

**Poznámka:** Je možné kombinovať oba typy nastavenia časovača.



### INFORMÁCIE

Časovač naprogramujte znova v prípade:

- Po vypnutí jednotky ističom.
- Zlyhanie elektrického napájania.
- Po výmene batérií v bezdrôtovom diaľkovom ovládaní.



### INFORMÁCIE

Pred použitím funkcií časovača sa MUSIA správne nastaviť hodiny. Pozri "4.4.1 Nastavenie hodín" [▶18].

### 5.10.1 Nastavenie časovača OFF/ON 24 hodinových hodín

#### Spustenie alebo zastavenie režimu prevádzky OFF timer (Zap. časovača)

- 1 Ak chcete jednotku spustiť, stlačte .

**Výsledok:** Na displeji LCD sa zobrazí **0:00** a OFF bliká. ☹ a deň v týždni zmizne z LCD.





- 2 Stlačením tlačidla  alebo  zmeníte nastavenie času.
- 3 Znova stlačte .

**Výsledok:** OFF a nastavený čas sa zobrazia na displeji LCD.

**Výsledok:** Kontrolka časovača sa rozsvieti.



### INFORMÁCIE

Zakaždým ako stlačíte  alebo , nastavenie času pokročí o 10 minút. Držanie stlačeného tlačidla mení nastavenie rýchlo.

- 4 Ak chcete zastaviť prevádzku, stlačte .

**Výsledok:** **0:00** a OFF zmizne z LCD a kontrolka časovača zhasne. ☹ a deň v týždni sa zobrazia na LCD.

**INFORMÁCIE**

Keď nastavíte na ON/OFF timer, nastavenie času sa uloží do pamäte. Po výmene batérií v bezdrôtovom diaľkovom ovládaní si diaľkový ovládač zachová nastavenie času pre časovač ZAP/VYP (ON/OFF timer), ale časovač sa zruší.

**Nočný režim**

Ak je nastavený časovač OFF, klimatizačné zariadenie automaticky upraví nastavenie teploty (0,5°C smerom hore v režime Klimatizácia a 2,0°C dole v režime Vykurovanie), aby nedošlo k nadmernému ochladeniu či ohrevu miestnosti, čo by rušilo váš spánok.

**Spustenie alebo zastavenie režimu prevádzky ON timer (Zap. časovača)**

- 1 Ak chcete jednotku spustiť, stlačte .

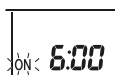

**Výsledok:** Na displeji LCD sa zobrazí **6:00** a ON bliká. ☉ a deň v týždni zmizne z LCD.



- 2 Stlačením tlačidla  alebo  zmeníte nastavenie času.
- 3 Znova stlačte .

**Výsledok:** ON a nastavený čas sa zobrazia na displeji LCD. Kontrolka časovača sa rozsvieti.

**INFORMÁCIE**

Zakaždým ako stlačíte  alebo , nastavenie času pokročí o 10 minút. Držanie stlačeného tlačidla mení nastavenie rýchlo.

- 4 Ak chcete zastaviť prevádzku, stlačte .

**Výsledok:** **6:00** a ON zmizne z LCD a kontrolka časovača zhasne. ☉ a deň v týždni sa zobrazia na LCD.

**Kombinácia funkcií časovača vypnutie a zapnutie**

- 1 Nastavenie časovačov nájdete v "Spustenie alebo zastavenie režimu prevádzky OFF timer (Zap. časovača)" [▶ 31] a "Spustenie alebo zastavenie režimu prevádzky ON timer (Zap. časovača)" [▶ 32].

**Výsledok:** OFF a ON sa zobrazia na displeji LCD.

**Príklad:**

Zobrazenie	Aktuálny čas	Nastavený, keď...	Prevádzka
	6:00	je jednotka v prevádzke.	Zastaví sa o 7:00 a sa spustí o 14:00.
		jednotka NIE je v prevádzke.	Začína o 14:00.

**Poznámka:** Ak je nastavenie časovača aktívne, aktuálny čas sa na LCD NEZOBRAZÍ.

## 5.10.2 Nastavenie časovača OFF/ON odpočítavania 12 hodín

**Spustenie / zastavenie režimu prevádzky časovača OFF/ON odpočítavania**

- 1 Stlačte a držte stlačené  alebo  na asi 5 sekúnd; ak ▲ bliká, uvoľnite tlačidlo.

**Výsledok:**

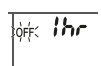

Pre časovač OFF sa na LCD zobrazí **1hr** a **OFF** bliká, ☉ a z LCD zmizne deň v týždni.



Pre časovač ON sa na displeji LCD zobrazí **1hr** a **ON** bliká. ☉ a deň v týždni zmizne z LCD.

- 2 Stlačením tlačidla alebo zmeníte nastavenie času. Čas je možné nastaviť medzi 1~12 hodinami. Každé stlačenie tlačidla zvýši alebo zníži nastavenie času o 1 hodinu.
- 3 Stlačením tlačidla alebo potvrdíte nastavenie.

**Výsledok:** OFF a / alebo ON a nastavený čas sa zobrazia na displeji LCD. Kontrolka časovača sa rozsvieti. Čas zobrazený na LCD displeji sa automaticky odpočítava o 1 hodinu za každú hodinu, ktorá uplynie.

**Príklad:** Ak je nastavený časovač OFF na 3 hodiny, zobrazený čas sa zmení nasledovne: 3hr → 2hr → 1hr → prázdny (OFF)

- 4 Ak chcete zmeniť nastavenie späť na časovač OFF/ON 24 hodín, opakujte krok 1, ak ste na domovskej obrazovke, keď **OFF** a / alebo **ON** NEBLIKAJÚ.
- 5 Ak chcete zrušiť nastavenie časovača, stlačte .

### Kombinácia režimov zobrazenia časovača

Pre časovač vypnutia OFF a časovač zapnutia ON je možné súčasne použiť rôzne režimy zobrazenia (24-hodinové a 12-hodinové odpočítavanie časovača vypnutia OFF / zapnutia ON).

- 1 Nastavenie nájdete v "Spustenie alebo zastavenie režimu prevádzky OFF timer (Zap. časovača)" [▶ 31], "Spustenie alebo zastavenie režimu prevádzky ON timer (Zap. časovača)" [▶ 32] a "Spustenie / zastavenie režimu prevádzky časovača OFF/ON odpočítavania" [▶ 32].

**Príklad:**

Zobrazenie	Aktuálny čas	Nastavený, keď...	Prevádzka
	22:00	je jednotka v prevádzke.	<ul style="list-style-type: none"> <li>▪ Zastaví sa pri 1:00 (3 hodiny po aktuálnom čase)</li> <li>▪ Začína o 6:00. (8 hodín po aktuálnom čase)</li> </ul>

**Poznámka:** Ak je nastavenie časovača aktívne, aktuálny čas sa na LCD NEZOBRAZÍ.

## 5.11 Režim prevádzky Týždenný časovač



### INFORMÁCIE

Nasledujúci postup nastavenia je iba pre bezdrôtové diaľkové ovládanie. Napriek tomu odporúčame vykonať nastavenie týždenného časovača použitím aplikácie ONECTA. Viac informácií nájdete v "5.12 Pripojenie bezdrôtovej LAN" [▶ 37].

S týmto režimom prevádzky môžete uložiť až 4 nastavenia časovača na každý deň v týždni.

**Príklad:** Vytvorí iné nastavenie od Pondelka do Piatku a iné nastavenie na víkend.

Deň v týždni	Príklad nastavenia
<b>Pondelok</b> ▪ Až do 4 nastavení.	
<b>Utorok~Piatok</b> ▪ Použite režim kopírovania, ak sú také isté ako pre pondelok.	
<b>Sobota</b> ▪ Žiadne nastavenie časovača	—
<b>Nedeľa</b> ▪ Až do 4 nastavení.	

- **Nastavenie ON-ON-ON-ON.** Umožňuje plánovať režim prevádzky a nastavenie teploty.
- **Nastavenie OFF-OFF-OFF-OFF.** Na každý deň je možné nastaviť iba čas vypnutia.

**Poznámka:** Nezabudnite bezdrôtové diaľkové ovládanie nasmerovať na vnútornú jednotku a pri nastavení režimu prevádzky Týždenný časovač skontrolovať prijímací tón.



#### INFORMÁCIE

Pred použitím funkcií časovača sa MUSIA správne nastaviť hodiny. Pozri "4.4.1 Nastavenie hodín" [▶ 18].



#### INFORMÁCIE

- Tak režim Weekly timer, ako aj OFF/ON timer sa NEMÔŽU používať súčasne. Režim prevádzky OFF/ON timer (VYP/ZAP časovača) má prioritu. Režim Weekly timer prejde do pohotovostného stavu a z LCD zmizne **WEEKLY**. Ak je OFF/ON timer ukončený, aktivuje sa Weekly timer.
- Deň týždňa, režim OFF/ON timer, čas a teplota (len pre režim ON timer) sa môžu nastaviť pomocou Weekly timer. Ostatné nastavenia sú závislé na predchádzajúcom nastavení ON timer.

### 5.11.1 Nastavenie režimu prevádzky Weekly timer

- 1 Stlačte

**Výsledok:** Zobrazí sa deň v týždni a rezervačné číslo aktuálneho dňa.



- 2 Stlačením tlačidla alebo vyberiete deň v týždni a rezervačné číslo.
- 3 Stlačte .

**Výsledok:** Je nastavený deň v týždni. **WEEKLY** a ON blikajú.



- 4 Stlačením alebo zvolíte režim.

**Výsledok:** Nastavenie sa zmení v nasledovnom poradí:



Zobrazenie	Funkcia
ON	Časovač ZAP
OFF	Časovač VYP
Prázdny	Vymaže rezerváciu

5 Stlačte **Next**.

**Výsledok:** Nastaví sa režim OFF/ON timer. **WEEKLY** a čas bliká.



**Poznámka:** Stlačte **Back** pre návrat na predchádzajúcu obrazovku. Ak je zvolená prázdna, pokračujte na krok 9.

6 Stlačením **Select** alebo **Select** zvolíte čas. Čas sa môže nastaviť medzi 0:00~23:50 v 10 minútových intervaloch.

7 Stlačte **Next**.

**Výsledok:** Čas je nastavený, **WEEKLY** a teplota bliká.



**Poznámka:** Stlačte **Back** pre návrat na predchádzajúcu obrazovku. Ak je zvolený OFF timer, pokračujte na krok 9.

8 Stlačením tlačidla **Select** alebo **Select** vyberiete požadovanú teplotu.

**Poznámka:** Nastavená teplota pre weekly timer (týždenné hodiny) sa zobrazí len, ak je zapnuté nastavenie režimu weekly timer (týždenné hodiny).



#### INFORMÁCIE

Teplota sa dá nastaviť na bezdrôtovom diaľkovom ovládaní medzi 10~32°C, ale:

- v režime klimatizácia a automatický režim prevádzky pracuje jednotka na minime 18°C aj v prípade, ak je nastavená na 10~17°C;
- v režime vykurovanie a automatický režim prevádzky pracuje jednotka na maxime 30°C aj v prípade, ak je nastavená na 31~32°C.

9 Stlačte **Next**.

**Výsledok:** Teplota a čas sú nastavené v ON timer. Čas je nastavený v OFF timer. Kontrolka časovača svieti oranžovou farbou.

**Výsledok:** Zobrazí sa obrazovka novej rezervácie.

10 Ak chcete nastaviť ďalšiu rezerváciu, opakujte predchádzajúci postup alebo stlačením **↔** ukončíte nastavenie.

**Výsledok:** Na displeji LCD sa rozsvieti **WEEKLY**.

**Poznámka:** Rezerváciu je možné kopírovať s tým istým nastavením na iný deň. Pozri "5.11.2 Kopírovanie rezervácie" [▶ 35].

### 5.11.2 Kopírovanie rezervácie

Rezervácia sa môže kopírovať na iný deň. Bude sa kopírovať celá rezervácia vybratého dňa týždňa.

1 Stlačte **↔**.

2 Stlačením tlačidiel **Select** alebo **Select** vyberte deň v týždni, ktorý sa má kopírovať.

- 3 Stlačte **Copy**.

**Výsledok:** Bude sa kopírovať rezervácia vybraného dňa týždňa.

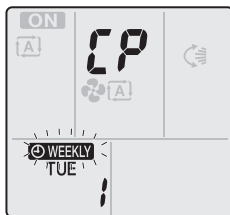

- 4 Stlačením tlačidla **Select** alebo **Select** vyberiete požadovaný deň.  
5 Stlačte **Copy**.

**Výsledok:** Celá rezervácia sa kopíruje do zvoleného dňa a rozsvieti sa kontrolka časovača oranžovou farbou.

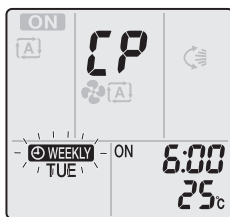

**Poznámka:** Pre kopírovanie do iného dňa proces opakujte.

- 6 Stlačením tlačidla **↔** ukončíte nastavenie.

**Výsledok:** Na displeji LCD sa rozsvieti **WEEKLY**.

**Poznámka:** Ako zmeniť nastavenie rezervácie, pozrite v "5.11.1 Nastavenie režimu prevádzky Weekly timer" [▶ 34].

### 5.11.3 Potvrdenie rezervácie

Ak sú všetky rezervácie nastavené k vašim potrebám, môžete to potvrdiť.

- 1 Stlačte **↔**.

**Výsledok:** Zobrazí sa deň v týždni a rezervačné číslo aktuálneho dňa.



- 2 Stlačením tlačidiel **Select** alebo **Select** vyberiete deň v týždni a číslo rezervácie, ktoré sa majú potvrdiť a skontrolujte podrobnosti o rezervácii.

**Poznámka:** Ako zmeniť nastavenie rezervácie, nájdete v "5.11.1 Nastavenie režimu prevádzky Weekly timer" [▶ 34].

- 3 Stlačením tlačidla **↔** ukončíte režim potvrdenia.

### 5.11.4 Deaktivácia a opätovná aktivácia režimu prevádzky Weekly timer

- 1 Ak chcete deaktivovať Weekly timer, stlačte **Weekly**, pričom sa na LCD zobrazí **WEEKLY**.

**Výsledok:** **WEEKLY** zmizne z LCD a kontrolka časovača zhasne.

- 2 Ak chcete deaktivovať Weekly timer, stlačte tlačidlo **Weekly** znova.

**Výsledok:** Použije sa posledný nastavený režim rezervácie.



## 5.11.5 Vymazanie rezervácií

**Vymazanie jednotlivej rezervácie**

Túto funkciu použijete, ak chcete vymazať nastavenie jednotlivej rezervácie.

- 1 Stlačte .

**Výsledok:** Zobrazí sa deň v týždni a rezervačné číslo.

- 2 Stlačením tlačidla  alebo  vyberiete deň v týždni, ktorý sa má vymazať.
- 3 Stlačte .

**Výsledok:** , ON a OFF blikajú.

- 4 Stlačte tlačidlo  alebo  a zvolte "žiadne nastavenie".

**Výsledok:** Nastavenie sa zmení v nasledovnom poradí:



- 5 Stlačte .





**Výsledok:** Zvolená rezervácia je vymazaná.

- 6 Stlačením  nastavenie ukončíte.

**Výsledok:** Zvyšné rezervácie sú aktívne.

**Vymazanie rezervácie pre každý deň v týždni**

Túto funkciu použijete, ak chcete vymazať všetky nastavenia rezervácie pre jeden deň v týždni. Môže sa použiť v režime potvrdenia alebo nastavenia.

- 1 Stlačte .
- 2 Stlačením tlačidla  alebo  vyberiete deň v týždni, ktorý sa má vymazať.
- 3 Držte stlačené  asi 5 sekúnd.

**Výsledok:** Všetky rezervácie pre vybraný deň sa odstránia.

- 4 Stlačením  nastavenie ukončíte.

**Výsledok:** Zvyšné rezervácie sú aktívne.

**Vymazanie všetkých rezervácií**

Túto funkciu použijete, ak chcete vymazať všetky rezervácie pre všetky dni v týždni naraz. Tento postup sa NEDÁ použiť len v režime nastavenie.

- 1 Držte stlačené tlačidlo  asi 5 sekúnd pri štandardnom zobrazení.

**Výsledok:** Všetky rezervácie budú vymazané.

## 5.12 Pripojenie bezdrôtovej LAN

Jednoducho pripojte vašu jednotku k vašej domácej sieti a stiahnite si aplikáciu na zmenu termostatu, nastavenie harmonogramov teplôt, kontrolu spotreby energie a iné.

Podrobné špecifikácie, spôsoby nastavenia, často kladené otázky, tipy na odstraňovanie problémov nájdete na [app.daikineurope.com](http://app.daikineurope.com).



Zákazník zodpovedá za poskytnutie:

- smartfónu alebo tabletu s minimálnou podporovanou verziou Android alebo iOS uvedenou na [app.daikineurope.com](http://app.daikineurope.com).
- Internetové pripojenie a komunikačné zariadenie, napr. modem, smerovač a pod.
- Bod prístupu bezdrôtovej LAN
- Nainštalovaná zadarmo aplikácia ONECTA

**Poznámka:** V prípade potreby sú číslo SSID a KEY umiestnené na jednotke alebo vo vrecku príslušenstva.

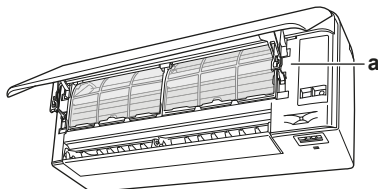

a štítok s číslom SSID a heslom

### 5.12.1 Predbežné opatrenia pri použití bezdrôtovej LAN

NEPOUŽÍVAJTE v blízkosti:

- **Zdravotnícke zariadenie.** Napr. osoby používajúce kardiostimulátory alebo defibrilátory. Tento výrobok môže spôsobiť elektromagnetické rušenie.
- **Automaticky ovládané zariadenie.** Napr. automatické dvere alebo zariadenie protipožiarneho alarmu. Tento výrobok môže spôsobiť chybné správanie sa zariadenia.
- **Mikrovlná pec.** Môže ovplyvniť komunikáciu bezdrôtovej LAN.

### 5.12.2 Inštalácia aplikácie ONECTA

- 1 Prejdite do Google Play (pre zariadenia Android) alebo App Store (pre zariadenia iOS) a hľadajte "ONECTA".
- 2 Dodržujte pokyny na obrazovke pre inštaláciu aplikácie ONECTA.

**i** **INFORMÁCIE**

Za účelom stiahnutia a inštalácie aplikácie ONECTA na váš mobilný telefón alebo tablet naskenujte QR kód:



### 5.12.3 Nastavenie bezdrôtového pripojenia

Existujú dva spôsoby pripojenia bezdrôtového adaptéra k vašej domácej sieti.

- Použitím inteligentného zariadenia (inteligentný telefón, tablet) a SSID (Service Set Identifier - Identifikátor nastavenia služby) a KEY (heslo)
- Použitím tlačidla WPS (Wi-Fi Protected Setup - Chránené nastavenie Wi-Fi) na vašom Wi-Fi smerovači.

Viac informácií a často kladené otázky nájdete na [app.daikineurope.com](http://app.daikineurope.com).

**Poznámka:** Nastavenie sa vykoná pomocou bezdrôtového diaľkového ovládania v menu nastavenia bezdrôtovej LAN. Počas nastavovania vždy nasmerujte bezdrôtové diaľkové ovládanie na prijímač infračerveného signálu na jednotke.

**INFORMÁCIE**

Uistite sa, že pred nastavením bezdrôtového spojenia je prevádzka zastavená. Ak je jednotka v prevádzke, pripojenie NIE je možné vykonať.

- 1 Pred nastavením bezdrôtového spojenia **zastavte prevádzku**.
- 2 Uistite sa, že je bezdrôtový smerovač dostatočne blízko k jednotke a nič neprekáča príjmu signálu.

Menu	Popis
!	Kontrola stavu pripojenia
?	Pripojenie použitím tlačidla WPS
3	Pripojenie použitím SSID a KEY
R	Reset na štandard z výroby
oFF	VYP bezdrôtovej LAN

**Potvrdenie stavu pripojenia bezdrôtovej LAN**

- 1 Stlačte najmenej na 5 sekúnd.

**Výsledok:** Zobrazí sa displej potvrdenia (menu !).

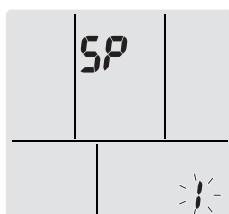

- 2 Stlačením potvrdíte výber.

**Výsledok:** Pri prijímaní signálu jednotkou je počuť "pípajúci" zvuk.

- 3 Skontrolujte LED vnútornej jednotky.

...kontrolka bliká.	Stav
Časovač	Komunikácia je v poriadku
Prevádzka a časovač	Komunikácia je vypnutá

- 4 Stlačením tlačidla ukončíte menu.

**Výsledok:** Displej sa vráti na štandardnú obrazovku.

**Pripojenie bezdrôtovej LAN k vašej domácej sieti**

Je možné pripojiť bezdrôtový adaptér k vašej domácej sieti:

- použitím tlačidla WPS (chránené nastavenie Wi-Fi) na smerovači (ak je k dispozícii),
- použitím SSID (Service Set Identifier) a KEY (heslo) - umiestnené na jednotke.

**Pripojenie použitím tlačidla WPS**

- 1 Na štandardnej obrazovke stlačte najmenej na 5 sekúnd.

**Výsledok:** Zobrazí sa displej potvrdenia (menu !).

- 2 Držte stlačené alebo kým sa na displeji nezobrazí nastavenie WPS (menu ?).

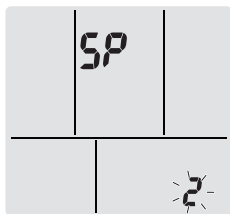

- 3 Stlačením  potvrdíte výber.

**Výsledok:** Pri prijímaní signálu jednotkou je počuť "pípajúci" zvuk.

- 4 Do približne 1 minúty stlačte tlačidlo WPS na vašom komunikačnom zariadení (napr. smerovač). Pozri návod k vášmu komunikačnému zariadeniu.



#### INFORMÁCIE

Ak nie je možné nadviazať pripojenie s vašim routerom, skúste postup "[Pripojenie použitím čísla SSID a KEY](#)" [▶ 40].

- 5 Stlačením tlačidla  ukončíte menu.

**Výsledok:** Displej sa vráti na štandardnú obrazovku.

#### Pripojenie použitím čísla SSID a KEY

- 1 Na štandardnej obrazovke stlačte  najmenej na 5 sekúnd.

**Výsledok:** Zobrazí sa displej potvrdenia (menu ).

- 2 Opakovane stláčajte  alebo , kým sa na displeji nezobrazí režim AP (menu ).

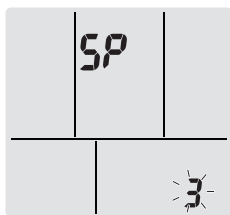

- 3 Stlačením  potvrdíte výber.

**Výsledok:** Pri prijímaní signálu jednotkou je počuť "pípajúci" zvuk.

- 4 Pripojte vaše smart zariadenie k prístupovému bodu tým istým spôsobom ako štandardnú bezdrôtovú sieť.

- 5 Zadajte číslo SSID a heslo umiestnené na jednotke alebo nastavené v príslušenstve.

- 6 Otvorte aplikáciu ONECTA a na obrazovke dodržte kroky.

**Výsledok:** Režim bezdrôtového adaptéra sa automaticky zmení z režimu AP do režimu RUN, bliká LED hodín.

- 7 Stlačením tlačidla  ukončíte menu.

**Výsledok:** Displej sa vráti na štandardnú obrazovku.

#### Návrat nastavenia pripojenia na štandardné nastavenie z výroby

Nastavenie spojenia vráťte na štandardné nastavenie z výroby v prípade, že chcete:



- prepínať medzi voľbou spojenia WPS a AP,
- odpojte adaptér Wi-Fi a komunikačné zariadenie (napr. smerovač),
- opakujte nastavenie, ak pripojenie nebolo úspešné.

- 1 Na štandardnej obrazovke stlačte  najmenej na 5 sekúnd.

**Výsledok:** Zobrazí sa displej potvrdenia (menu ).

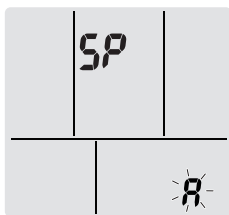
- 2 Opakovane stlačte  alebo , kým sa nezobrazí menu **R**.



- 3 Držte stlačené  najmenej na 2 sekundy, aby sa výber potvrdil.  
**Výsledok:** Pri prijímaní signálu jednotkou je počuť "pípajúci" zvuk.  
**Výsledok:** Nastavenie sa zmení na štandardné z výroby.
- 4 Stlačením tlačidla  ukončíte menu.  
**Výsledok:** Displej sa vráti na štandardnú obrazovku.

### Vypnutie bezdrôtového pripojenia LAN

Bezdrôtové pripojenie môžete vypnúť použitím:

- tlačidla bezdrôtového adaptéra ON/OFF na jednotke,
- používateľského rozhrania.

### Použitie vypínača ON/OFF (ZAP./VYP.) bezdrôtového adaptéra

- 1 Stlačte vypínač bezdrôtového adaptéra ON/OFF.

**Výsledok:** Komunikácia bezdrôtového adaptéra je vypnutá.

**Poznámka:** Stlačte vypínač ON/OFF znova a zapne sa bezdrôtový adaptér.



### Použitie používateľského rozhrania

- 1 Na štandardnej obrazovke stlačte  najmenej na 5 sekúnd.

**Výsledok:** Zobrazí sa displej potvrdenia (menu **!**).

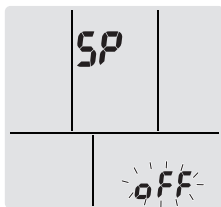
- 2 Držte stlačené  alebo , kým sa nezobrazí menu OFF.



- 3 Držte stlačené  najmenej na 2 sekundy, aby sa výber potvrdil.  
**Výsledok:** Pri prijímaní signálu jednotkou je počuť "pípajúci" zvuk.  
**Výsledok:** Komunikácia je vypnutá.
- 4 Stlačením tlačidla  ukončíte menu.

**Výsledok:** Displej sa vráti na štandardnú obrazovku.

## 6 Energeticky úsporná a optimálna prevádzka



### INFORMÁCIE

- Aj keď je jednotka vypnutá, do jednotky je privádzaný elektrický prúd.
- Ak sa napájanie opäť zapne po jeho prerušení, obnoví sa predtým zvolený režim.



### UPOZORNENIE

NIKDY nevystavujte malé deti, rastliny alebo zvieratá priamemu prúdeniu vzduchu.



### POZNÁMKA

Pod jednotku NEUMIESTŇUJTE predmety, ktoré NESMÚ zvlhnúť. Kondenzácia na jednotke alebo potrubíach chladiva alebo upchatie vypúšťania môže spôsobiť kvapkanie. **Možný výsledok:** Predmety pod jednotkou sa môžu znečistiť alebo poškodiť.



### VAROVANIE

V blízkosti klimatizačného zariadenia NEUMIESTŇUJTE horľavé fľaše sprejov a NEPOUŽÍVAJTE ich v blízkosti jednotky. Ak by ste tak urobili, môže to mať za následok vznik požiaru.



### UPOZORNENIE

Pri použití dezinfekčného insekticídu v miestnosti systém NEPOUŽÍVAJTE. Toto by mohlo spôsobiť rozptýlenie chemických látok v jednotke, čo by malo za následok ohrozenie zdravia tých osôb, ktoré sú alergické voči chemickým látkam.

Dodržujte nasledujúce bezpečnostné opatrenia, ktoré zabezpečia správnu prevádzku systému.

- Používaním záclon alebo clón zabráňte pôsobeniu priameho slnečného žiarenia pred vstupom do miestnosti počas prevádzky chladenia.
- Zabezpečte, aby bol priestor dostatočne vetraný. NEUPCHÁVAJTE žiadne vetracie otvory.
- Často vetrajte. Rozsiahle používanie vyžaduje venovať špeciálnu pozornosť vetraniu.
- Ponechajte dvere a okná uzavreté. Ak dvere a okná zostávajú otvorené, vzduch bude prúdiť von z miestnosti, čo spôsobí pokles účinku chladenia alebo kúrenia.
- Miestnosť príliš NEVYCHLADZUJTE alebo NEVYKURUJTE. Udržovanie teploty na rozumnej úrovni pomáha šetriť energiu.
- Do blízkosti vstupu alebo výstupu vzduchu jednotky NIKDY neumiestňujte žiadne predmety. Prílišná blízkosť by mohla spôsobiť zhoršenie účinku vykurovania alebo klimatizácie, resp. zastavenie prevádzky.
- Ak sa jednotka dlhšie NEPOUŽÍVA, vypnite hlavný vypínač elektrického napájania jednotky. Ak je hlavný vypínač zapnutý, do jednotky je privádzaný elektrický prúd. 6 hodín pred opätovným spustením jednotky zapnite hlavný vypínač elektrického napájania, aby bol zabezpečený hladký chod.
- Ak je vlhkosť viac ako 80% alebo ak sa zablokuje vypúšťanie, môže dôjsť ku kondenzácii.
- Správne nastavte izbovú teplotu tak, aby ste sa v miestnosti cítili pohodlne. Zabráňte nadmernému vykurovaniu alebo klimatizácii. Všimnite si, že trvá určitý čas, kým teplota v miestnosti dosiahne nastavenú teplotu. Odporúčame vám, aby ste používali doplnky na časové ovládanie.

- Aby sa zabránilo hromadeniu studeného vzduchu nad podlahou alebo teplého vzduchu pod stropom, nastavte smer prúdenia vzduchu. (Hore počas režimu prevádzky klimatizácia alebo sušenie k stropu a dole počas režimu prevádzky vykurovanie.)
- Zabráňte priamemu prúdeniu vzduchu na ľudí v miestnosti.
- Aby sa šetrilo energiou, systém prevádzkujte v odporúčanom rozsahu teploty (26~28°C pre klimatizáciu a 20~24°C pre vykurovanie).

# 7 Údržba a servis

## 7.1 Prehľad: Údržba a servis

Inštalatér musí vykonať ročnú údržbu.

### O chladive

Tento výrobok obsahuje fluórované skleníkové plyny. **NEVYPÚŠŤAJTE** plyny do ovzdušia.

Typ chladiva: R32

Hodnota potenciálu globálneho otepľovania: 675



#### POZNÁMKA

Údržbu **MUSÍ** vykonať oprávnený inštalatér alebo zástupca servisu.

Odporúčame aspoň raz do roka vykonať údržbu. Napriek tomu môže príslušná legislatíva vyžadovať kratšie intervaly údržby.



#### VAROVANIE

- Chladivo vo vnútri jednotky je stredne horľavé, ale v normálnom prípade NEUNIKÁ. Ak chladivo uniká vo vnútri miestnosti a prichádza do kontaktu s plameňom horáka, ohrievačom alebo varičom, môže to mať za následok vznik požiaru a/alebo tvorbu škodlivého plynu.
- Vypnite všetky spaľovacie vykurovacie zariadenia, miestnosť vyvetrajte a skontaktujte sa s predajcom, u ktorého ste jednotku kúpili.
- Jednotku **NEPOUŽÍVAJTE**, kým servisná osoba nepotvrdí ukončenie opravy časti, kde uniká chladivo.



#### VAROVANIE

- **NEPREPICHUJTE** a ani nespáľujte diely cyklu chladiva.
- **NEPOUŽÍVAJTE** iné prostriedky na čistenie alebo na zrýchlenie procesu odmrazovania než tie, ktoré odporúča výrobca.
- Uvedomte si, že chladivo vo vnútri systému je bez zápachu.



#### VAROVANIE

Spotrebič musí byť skladovaný tak, aby sa zabránilo mechanickému poškodeniu a v dobre vetranej miestnosti bez neustále pracujúcich zdrojov zapálenia (napríklad: otvorený plameň, fungujúci plynový spotrebič alebo elektrický ohrievač). Veľkosť miestnosti má byť špecifikovaná v kapitole Všeobecné bezpečnostné predbežné opatrenia.



#### NEBEZPEČENSTVO: RIZIKO USMRTENIA ELEKTRICKÝM PRÚDOM

Pri čistení klimatizácie alebo vzduchového filtra bezpodmienečne ukončíte prevádzku a **VYPNITE** hlavný vypínač. Inak môže dôjsť k zasiahnutiu elektrickým prúdom alebo zraneniu.



#### VAROVANIE

Aby sa zabránilo zasiahnutiu elektrickým prúdom alebo požiaru:

- Jednotku **NEVYPLACHUJTE**.
- Jednotku **NEOBSLUHUJTE** mokkými rukami.
- Na jednotku **NEKLAĎTE** žiadne predmety obsahujúce vodu.

**UPOZORNENIE**

Po dlhšom používaní skontrolujte podložky jednotky a jej inštalácie, či nie sú poškodené. Keď sú poškodené, jednotka by mohla spadnúť a spôsobiť úraz.

**UPOZORNENIE**

NEDOTÝKAJTE sa rebier výmenníka tepla. Tieto rebrá sú ostré a môžu mať za následok vznik úrazu porezaním.

**VAROVANIE**

Pri práci vo výškach s rebríkmi je nutné byť veľmi opatrný.

## 7.2 Čistenie vnútornej jednotky a bezdrôtového diaľkového ovládania

**VAROVANIE**

Nesprávne čistiace prostriedky alebo postup čistenia môžu spôsobiť poškodenie plastových komponentov alebo únik vody. Rozstrekovaný čistiaci prostriedok na elektrické komponenty, ako sú motory, môže spôsobiť poruchu, dym alebo zapálenie.

**NEBEZPEČENSTVO: RIZIKO USMRTENIA ELEKTRICKÝM PRÚDOM**

Pred čistením jednotky ju vypnite. VYPNITE tiež istič alebo vytiahnite napájací kábel zo zásuvky. Inak môže dôjsť k zasiahnutiu elektrickým prúdom alebo zraneniu.

**POZNÁMKA**

- NEPOUŽÍVAJTE benzín, benzén, riedidlo, leštiaci prášok alebo tekutý insekticíd.  
**Možný výsledok:** Sfarbenie a deformácia.
- NEPOUŽÍVAJTE vodu alebo vzduch, ktoré majú 40°C alebo viac. **Možný výsledok:** Sfarbenie a deformácia.
- NEPOUŽÍVAJTE žiadne leštiace zložky.
- NEPOUŽÍVAJTE na drsnú kefu. **Možný výsledok:** Povrchová vrstva by sa mohla odlupovať.
- Ako koncový používateľ NIKDY nečistite vnútorné časti jednotky sami; túto prácu musí vykonať kvalifikovaný servisný pracovník. Skontaktujte sa s vaším predajcom.

- 1 Vyčistite jemnou tkaninou. Ak je ťažké škvrný odstrániť, použite vodu alebo neutrálny čistiaci prostriedok.

## 7.3 Čistenie čelného panelu

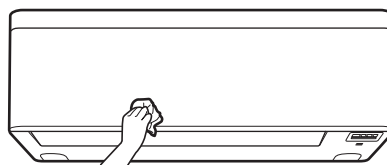

- 1 Čelný panel utrite jemnou utierkou. Ak je ťažké škvrný odstrániť, použite vodu alebo neutrálny čistiaci prostriedok.

## 7.4 Otvorenie čelného panelu

Otvorte čelný panel použitím používateľského rozhrania.

- 1 Zastavte prevádzku jednotky.
- 2 Na používateľskom rozhraní držte stlačené  najmenej 2 sekundy.

**Výsledok:** Čelný panel sa otvorí.

**Poznámka:** Držte stlačené  najmenej na 2 sekundy, aby sa čelný panel uzavrel.

- 3 Vypnite elektrické napájanie.
- 4 Stiahnite oba uzávery vzadu na čelnom paneli.
- 5 Otvorte čelný panel tak, aby podpera zapadla do upevňovacej úchytky.

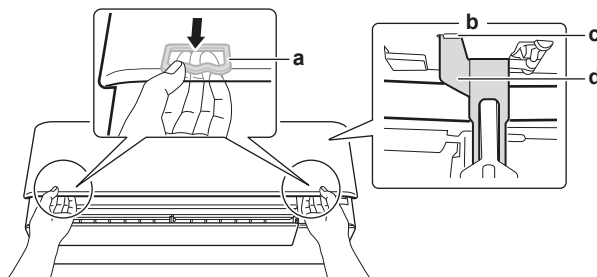

- a Uzáver (1 na každej strane)
- b Zadná strana čelného panelu
- c Upevňovacia úchytka
- d Podpera



### INFORMÁCIE

Ak NEMÔŽETE nájsť bezdrôtové diaľkové ovládanie alebo použijete iný voliteľný ovládač. Čelný panel opatrne vytiahnite rukami tak, ako je zobrazené na nasledovnom obrázku.

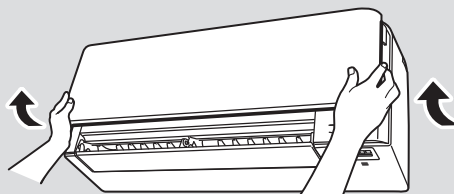

## 7.5 O vzduchových filtroch

Prevádzka jednotky so znečistenými filtermi znamená, že:

- filter NEMÔŽE deodorizovať vzduch,
- filter NEMÔŽE vyčistiť vzduch,
- je slabé vykurovanie alebo klimatizácia,
- filter spôsobuje zápach.

### Zoznam spracovaných článkov vo výrobkoch Daikin na základe predpisu (EÚ) č. 528/2012

Spracovaný článok biocidálneho výrobku	Vzduchový živicový filter
Aktívna zložka	Strieborné fosfátové sklo
Obsah	<0,02%
Č. CAS	308069-39-8

**Zoznam spracovaných článkov vo výrobkoch Daikin na základe predpisu (EÚ) č. 528/2012**

<b>Funkcia aktívnej zložky</b>	Antivirálny a antibakteriálny účinok
<b>Informácie o bezpečnosti</b>	<p>V zhode s RoHS, netoxické alebo korozívne.</p> <p>Neexistujú špecifické odporúčania PPE.</p> <p>Likvidácia by mala byť v zhode s vládnymi a právnymi predpismi riadiacimi likvidáciu materiálu.</p> <p>Skladuje pri izbovej teplote.</p> <p><b>Očný kontakt</b> - umyte s vodou</p> <p><b>Kontakt s pokožkou</b> - umyte s vodou, nemal by ovplyvniť pokožku</p> <p><b>Vdychovanie</b> - neoznačené špecifické nebezpečenstvo</p>

## 7.6 Čistenie vzduchových filtrov

- 1 Úchytku v strede každého vzduchového filtra trochu zatlačte a potom filter vytiahnite smerom dole.
- 2 Vzduchové filtre vytiahnite.

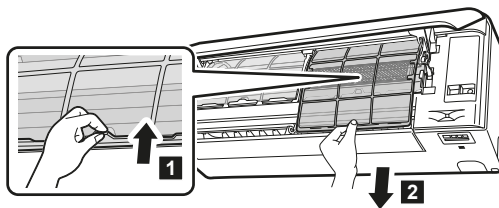

- 3 Titániový-apatitový deodorizačný filter a filter strieborných častíc vyberte z úchytiak.

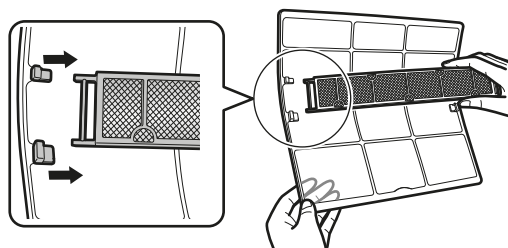

- 4 Vzduchové filtre umyte vodou alebo ich vyčistte vysávačom.

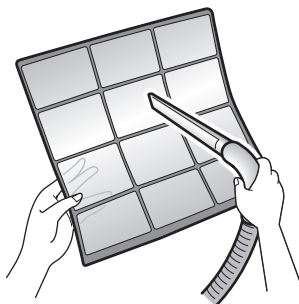

- 5 Namočte do vlažnej vody na asi 10 až 15 minút.

**INFORMÁCIE**

- Ak sa prach NEDÁ ľahko odstrániť, filtre opláchnite neutrálnym čistiacim prostriedkom rozpusteným vo vlažnej vode. Vzduchové filtre sušte v tieni.
- Nezabudnite vybrať titánio-apatitový deodorizačný filter a filter strieborných častíc.
- Vzduchové filtre sa doporučuje čistiť každé 2 týždne.

## 7.7 Čistenie titániovo apatitového deodorizačného filtra a filtra strieborných častíc (Ag-iónový filter)

**INFORMÁCIE**

Filter čistite vodou každých 6 mesiacov.

- 1 Odoberte titánovo apatitový deodorizačný filter a filter na čistenie vzduchu s odstraňovaním alergénov striebra zo všetkých 4 závesov.

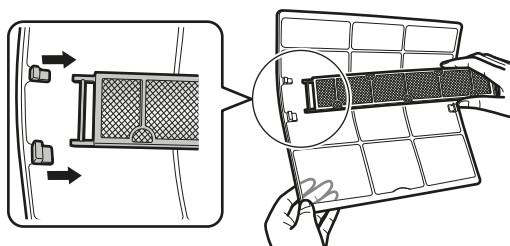

- 2 Z filtra odstráňte prach pomocou vysávača.

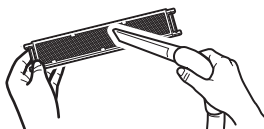

- 3 Filter namočte do teplej vody na 10 až 15 minút.

**Poznámka:** NEVYBERAJTE filter z rámu.



- 4 Po umytí vytraste zvyšnú vodu a filter nechajte vyschnúť v tieni. Filter pri odstraňovaní vody NEŽMÝKAJTE.

## 7.8 Výmena titániovo apatitového deodorizačného filtra a filtra strieborných častíc (Ag-iónový filter)



### INFORMÁCIE

Vymeňte filter každé 3 roky.

- 1 Filter vyberte z úchytiak rámu filtra a filter vymeňte za nový.

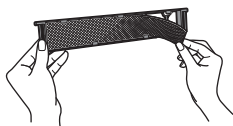

### INFORMÁCIE

- Rám filtra NEODHADZUJTE a použite ho opätovne.
- Starý filter zlikvidujte ako nehorľavý odpad.

Ak chcete objednať titánio-apatitový deodorizačný filter alebo filtre strieborných častíc, spojte sa s vaším predajcom.

Položka	Číslo dielu
Titániový deodorizačný filter	KAF970A46
Filter s časticami striebra	KAF057A41

## 7.9 Uzavretie čelného panelu

- 1 Filtre nasadte tak, ako boli predtým.
- 2 Nepatrne nadvihnite čelný panel a odstráňte podperu z upevňovacej úchytky.

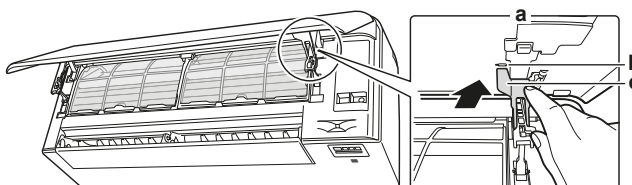

- a Zadná strana čelného panelu
- b Upevňovacia úchytka
- c Podpera

- 3 Uzavrite čelný panel.

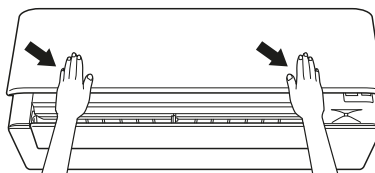

- 4 jemne zatlačte čelný panel smerom dole tak, aby zapadol na svoje miesto.

## 7.10 Odobratie čelného panelu



### INFORMÁCIE

Čelný panel odoberte iba v prípade, že sa MUSÍ vymeniť.

- 1 Otvorte čelný panel. Pozri "7.4 Otvorenie čelného panelu" [▶ 46].
- 2 Otvorte úchytky panelu umiestnené na zadnej strane panelu (1 na každej strane).

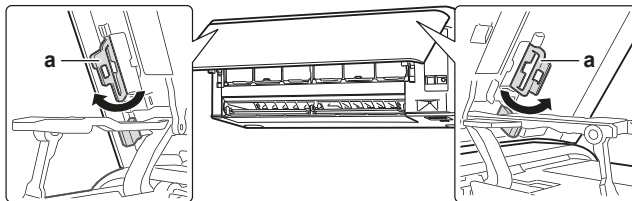

a Úchytka panelu

- 3 Zľahka stlačte pravé rameno smerom doprava a tým sa odpojí hriadeľ z drážky hriadeľa na pravej strane.

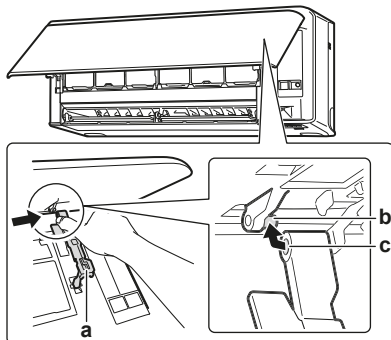

a Rameno  
b Hriadeľ  
c Drážka hriadeľa

- 4 Odpojte hriadeľ čelného panelu z drážky hriadeľa na ľavej strane.

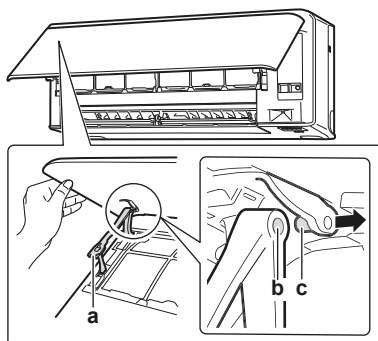



a Rameno  
b Drážka hriadeľa  
c Hriadeľ

- 5 Odoberte čelný panel.
- 6 Ak chcete opäť nasadiť čelný panel, vykonajte kroky v opačnom poradí.

## 7.11 Dodržiavanie zásad pred dlhším odstavením

Ak chcete vysušiť vnútro jednotky, nastavte režim prevádzky jednotky na **len ventilátor**.

- 1 Stlačte tlačidlo **Mode** a zvolte režim prevádzky .
- 2 Stlačením  spustíte prevádzku.
- 3 Po zastavení prevádzky vypnite vypínač.
- 4 Vzduchové filtre vyčistite a znovu nasadte na ich pôvodné miesta.
- 5 Z bezdrôtového diaľkového ovládania vyberte batérie.

**INFORMÁCIE**

Odporúča sa, aby pravidelnú údržbu vykonal špecialista. Viac informácií o údržbe špecialistom získate od vášho predajcu. Náklady na údržbu znáša zákazník.

Za určitých prevádzkových podmienok sa vnútorná časť jednotky môže po niekoľkých ročných obdobiach používania znečistiť. To má za následok zníženie výkonu.

## 8 Odstraňovanie problémov

Ak dôjde k jednej z nasledovných porúch, uskutočnite opatrenia zobrazené nižšie a skontaktujte sa s predajcom vášho zariadenia.



### VAROVANIE

**Ak dôjde k niečomu nezvyčajnému (je cítiť zápach po horení atď.), zastavte prevádzku jednotky a VYPNITE elektrické napájanie.**

Ponechanie jednotky v prevádzke za takých okolností môže spôsobiť poruchu, zasiahnutie elektrickým prúdom alebo vznik požiaru. Skontaktujte sa s vaším predajcom.

Systém MUSÍ opraviť kvalifikovaný servisný pracovník.

Porucha	Opatrenie
Ak poistné zariadenie ako je napr. poistka, istič alebo istič uzemnenia sú často aktivované alebo hlavný vypínač ON/OFF (ZAP./VYP.) NEPRACUJE správne.	Vypnite hlavný vypínač elektrického napájania.
Ak z jednotky uniká voda.	Zastavte prevádzku.
Prepínač prevádzky NEFUNGUJE správne.	Vypnite elektrické napájanie.
Ak je na displeji užívateľského zobrazené číslo jednotky, kontrolka prevádzky bliká a zobrazí sa kód poruchy.	Upovedomte vášho inštalátora a informujte ho o kóde poruchy.

Ak systém NEFUNGUJE správne s výnimkou vyššie uvedených prípadov a nie je zrejme žiadna z vyššie uvedených porúch, systém preskúmajte podľa nasledovných postupov.

Porucha	Opatrenie
Ak systém vôbec NEFUNGUJE.	<ul style="list-style-type: none"> <li>▪ Skontrolujte, či nevznikla porucha elektrického napájania. Počkajte, kým sa napájanie obnoví. Ak počas prevádzky dôjde k poruche elektrického napájania, systém sa po obnovení elektrického napájania okamžite automaticky opätovne spustí.</li> <li>▪ Skontrolujte, či sa počas prevádzky zariadenia otvorí čelný panel. Zastavte prevádzku a opäť spustte vnútornú jednotku použitím užívateľského rozhrania.</li> <li>▪ Skontrolujte, či nie je vypálená poistka alebo či nie je aktivovaný istič. V prípade potreby vymeňte poistku alebo opäť zapnite istič.</li> <li>▪ Skontrolujte batérie užívateľského rozhrania.</li> <li>▪ Skontrolujte nastavenie časovača.</li> </ul>
Systém sa náhle zastaví.	<ul style="list-style-type: none"> <li>▪ Skontrolujte, či vstup alebo výstup vzduchu vonkajšej alebo vnútornej jednotky NIE je blokovaný prekážkami. Odstráňte akékoľvek prekážky a uistite sa, že vzduch môže voľne prúdiť.</li> <li>▪ Na ochranu systému sa môže klimatizačná jednotka zastaviť následkom veľkého kolísania napätia v sieti. Jednotka automaticky obnoví prevádzku asi po 3 minútach.</li> </ul>

Porucha	Opatrenie
Ventilátor sa zastaví počas operácie prúdenia vzduchu.	Ak sa nedosiahne nastavená teplota, rýchlosť prúdenia vzduchu sa zníži a prevádzka sa zastaví. Prevádzka sa obnoví automaticky, ak sa vnútorná teplota zvýši alebo klesne.
Sklápanie klapiek sa NESPUSTÍ okamžite.	Vnútorná jednotka nastavuje polohu klapiek. Klapky sa čoskoro začnú pohybovať.
Prevádzka sa tak skoro NESPUSTÍ.	V prípade, že bolo stlačené tlačidlo ON/OFF hneď po zastavení prevádzky alebo ak bol zmenený režim. Z dôvodu ochrany sa prevádzka spustí po 3 minútach.
Systém funguje, ale klimatizácia alebo vykurovanie je nedostatočné.	<ul style="list-style-type: none"> <li>▪ Skontrolujte nastavenie rýchlosti prúdenia vzduchu. Pozri <a href="#">"5.4 Rýchlosť prúdenia vzduchu"</a> [▶ 23].</li> <li>▪ Skontrolujte nastavenie teploty. Pozri <a href="#">"5.3.1 Spustenie/zastavenie režimu prevádzky a nastavenie teploty"</a> [▶ 23].</li> <li>▪ Skontrolujte, či je nastavený smer prúdenia vzduchu správne. Pozri <a href="#">"5.5 Smer prúdenia vzduchu"</a> [▶ 24].</li> <li>▪ Skontrolujte, či vstup alebo výstup vzduchu vonkajšej alebo vnútornej jednotky NIE je blokován prekážkami. Odstráňte akékoľvek prekážky a uistite sa, že vzduch môže voľne prúdiť.</li> <li>▪ Skontrolujte, či vzduchové filtre nie sú upchaté. Vyčistite vzduchové filtre. Pozri <a href="#">"7 Údržba a servis"</a> [▶ 44].</li> <li>▪ Skontrolujte, či sú otvorené dvere alebo okná. Dvere a okná zavrite, aby nedošlo k prúdeniu vzduchu do miestnosti.</li> <li>▪ Skontrolujte, či je jednotka v režime pokojnej prevádzky Econo alebo v režim pokojnej prevádzky vonkajšej jednotky. Pozri <a href="#">"5.8 Režim hospodárnej prevádzky Econo a pokojnej prevádzky vonkajšej jednotky"</a> [▶ 29].</li> <li>▪ Skontrolujte, či je nejaký nábytok priamo pod alebo vedľa vnútornej jednotky. Nábytok presuňte.</li> </ul>
Systém funguje, ale vykurovanie je nedostatočné (z jednotky NEVYFUKUJE vzduch).	<ul style="list-style-type: none"> <li>▪ Klimatizácia sa v režime prevádzky Vykurovanie zahrieva. Počkajte asi 1 až 4 minúty.</li> <li>▪ Ak je počuť súvislý zvuk, vonkajšia jednotka môže byť v režime rozmrazovania. Počkajte asi 4 až 12 minúty.</li> </ul>
Čelný panel sa NEOTVÁRA.	Skontrolujte prekážky a skúste otvoriť čelný panel použitím používateľského rozhrania. Pozri <a href="#">"7.4 Otvorenie čelného panelu"</a> [▶ 46].

Porucha	Opatrenie
ON/OFF timer podľa nastavení NEFUNGUJE.	<ul style="list-style-type: none"> <li>Skontrolujte, či sú Weekly timer a ON/OFF timer nastavené súčasne. Zmeňte alebo deaktivujte nastavenie. Pozri "5.10 Režim prevádzky Zap./Vyp. časovača" [▶ 31] a "5.11 Režim prevádzky Týždenný časovač" [▶ 33].</li> <li>Skontrolujte, či sú hodiny alebo deň v týždni správne nastavené. Pozri "4.4 Nastavenie hodín" [▶ 18].</li> </ul>
NEDÁ sa zvoliť režim prevádzky Vykurovanie.	<p>Skontrolujte, či NEBOL mostík používateľského rozhrania J8 odrezaný.</p> 
Počas prevádzky dochádza k nenormálnemu fungovaniu.	K poruche klimatizačného zariadenia môže dôjsť následkom pôsobenia blesku alebo rozhlasových vln. Vypnite istič OFF a naspäť ho zapnite ON.
Vnútrotná jednotka NEPRIJÍMA signály z používateľského rozhrania.	<ul style="list-style-type: none"> <li>Skontrolujte batérie používateľského rozhrania. Pozri "4.3 Vloženie batérií" [▶ 17].</li> <li>Skontrolujte, či vysielateľ NIE je vystavený pôsobeniu priameho slnečného svetla.</li> <li>Skontrolujte, či v miestnosti nie je elektronický štartér typu žiariviek. Skontaktujte sa s vaším predajcom.</li> </ul>
Displej používateľského rozhrania je prázdny.	Vymeňte batérie používateľského rozhrania.
Na používateľskom rozhraní sa zobrazí kód chyby.	Prejedajte to s vaším miestnym predajcom. Pozri "8.2 Problémy riešenia na základe chybových kódov" [▶ 56], kde nájdete podrobný zoznam kódov chýb.
Spustia sa ostatné elektrické spotrebiče.	Ak signály používateľského rozhrania ovládajú nejaké iné elektrické spotrebiče, tieto spotrebiče odstráňte alebo sa poraďte s vaším predajcom.

Ak je po kontrole všetkých vyššie uvedených položiek nemožné odstrániť problém vlastnými silami, skontaktujte sa s vaším inštalátorom a uveďte symptómy, celý názov modelu jednotky (ak je to možné aj s výrobným číslom) a dátum inštalácie.

## 8.1 Symptómy, ktoré NIE sú poruchami systému

Nasledovné symptómy NIE sú poruchami systému:

### 8.1.1 Symptóm: Je počuť zvuk ako prúd vody

- To je zvuk chladiva pretekajúceho cez jednotku.
- Tento zvuk sa môže vytvoriť pri odtekaní vody z jednotky v režime prevádzky Klimatizácia alebo Sušenie.

### 8.1.2 Symptóm: Je počuť zvuk fúkania

Tento zvuk sa vytvára, ak je prepnutý smer prietoku chladiva (napr. pri prepnutí z klimatizácie na vykurovanie).

## 8.1.3 Symptóm: Je počť zvuk klepania

Tento zvuk sa vytvára, ak sa nepatrne zväčšuje alebo znižuje veľkosť jednotky následkom zmien teploty.

## 8.1.4 Symptóm: Je počť zvuk pískania

Tento zvuk sa vytvára, ak chladivo počas rozmrazovania prúdi jednotkou.

## 8.1.5 Symptóm: Je počť zvuk cvakania počas prevádzky alebo nečinnosti

Tento zvuk sa vytvára počas činnosti ventilov regulácie chladiva alebo elektrických dielov.

## 8.1.6 Symptóm: Je počť zvuk klepania

Tento zvuk sa vytvára, ak externé zariadenie odsáva vzduch z miestnosti (napr. výstupný ventilátor, odsávač), pričom sú dvere a okná v miestnosti uzavreté. Otvorte dvere alebo okná alebo zariadenie vypnite.

## 8.1.7 Symptóm: Z jednotky vychádza biela hmla (vnútorná jednotka, vonkajšia jednotka)

Keď sa systém po režime prevádzky rozmrazovania prepne do režimu prevádzky kúrenia. Vlhkosť vytvorená v režime rozmrazovania sa stane parou a je odčerpaná.

## 8.1.8 Symptóm: Jednotky môžu vydávať zápach

Jednotka môže absorbovať zápach z miestnosti, nábytku, cigariet, atď. a potom ho opäť uvoľňovať.

## 8.1.9 Symptóm: Vonkajší ventilátor sa otáča v dobe, keď klimatizačné zariadenie nie je v prevádzke

- **Po zastavení prevádzky.** Vonkajší ventilátor sa otáča aj ďalej počas ďalších 30 sekúnd za účelom ochrany systému.
- **Keď klimatizačné zariadenie nie je v prevádzke.** Keď je vonkajšia teplota príliš vysoká, vonkajší ventilátor sa začne otáčať za účelom ochrany systému.

## 8.1.10 Symptóm: Nastavenie rýchlosti prúdenia vzduchu sa NEOBNOVÍ, ak aplikácia ONECTA deaktivuje Comfort airflow (Príjemné prúdenia vzduchu)

Ak aplikácia ONECTA deaktivuje režim prevádzky Comfort airflow (Príjemné prúdenie vzduchu), rýchlosť prúdenia vzduchu sa NEVRÁTI na predchádzajúce nastavenie rýchlosti prúdenia vzduchu a vnútorná jednotka pracuje na automatickej rýchlosti prúdenia vzduchu.

## 8.1.11 Symptóm: Niektoré ikony prevádzky nie sú viditeľné na bezdrôtovom diaľkovom ovládaní alebo niektoré funkcie nie je možné aktivovať v aplikácii ONECTA

Niektoré kombinácie funkcií nie sú dovolené (príklad: režim Len ventilátor a režim pokojnej prevádzky vonkajšej jednotky). Táto funkcia sa môže zobraziť v aplikácii ONECTA, ale funkcia sa NEDÁ aktivovať.

## 8.1.12 Symptóm: V aplikácii ONECTA NIE je indikovaný režim prevádzky Powerful ako aktívny

Keď je režim prevádzky na vyšší výkon Powerful aktivovaný, keď je vnútorná jednotka VYPNUTÁ, režim prevádzky na vyšší výkon sa nemusí zobrazovať ako aktívny 2 minúty, kým sa neaktualizujú údaje cloudu.

## 8.2 Problémy riešenia na základe chybových kódov

### Diagnostika chyby pomocou bezdrôtového diaľkového ovládania

Ak sa jednotka dostane do problémov, chybu môžete identifikovať kontrolou kódu chyby pomocou bezdrôtového diaľkového ovládania. Je dôležité porozumieť problému a pred resetovaním kódu chyby prijať protopatrenia. Tieto protopatrenia musí uskutočniť inštalátor s licenciou alebo miestny predajca.



#### INFORMÁCIE

V návode na údržbu hľadajte:

- Kompletný zoznam kódov chyby
- Podrobnejšia príručka riešenia každej chyby

### Kontrola kódu chyby pomocou bezdrôtového diaľkového ovládania

- 1 Bezdrôtové diaľkové ovládanie nasmerujte smerom na jednotku a stlačte **Cancel** na asi 5 sekúnd.

**Výsledok:** bliká v časti zobrazenia nastavenia teploty.

- 2 Bezdrôtové diaľkové ovládanie nasmerujte smerom na jednotku a stlačte **Cancel** opakovane, kým nie je počut súvislé pípanie.

**Výsledok:** Na displeji sa teraz zobrazí kód.



#### INFORMÁCIE

- Krátke pípnutie a 2 za sebou idúce pípnutia oznamujú neodpovedajúce kódy.
- K zrušeniu zobrazenia kódu pridržte tlačidlo **Cancel** na dobu 5 sekúnd. Zobrazenie kódu sa zruší aj samé, pokiaľ tlačidlo NESTLAČÍTE počas 1 minúty.

### System

Kód chyby	Popis
00	Normálny
U0	Nedostatok chladiva
U2	Detekcia prepätia
U4	Chyba prenosu signálu (medzi vnútornou a vonkajšou jednotkou)
UR	Chyba kombinácie vnútornej/vonkajšej jednotky

### Vnútna jednotka

Kód chyby	Popis
R1	Chybná karta PCB vnútornej jednotky
R5	Ochrana proti zamrznutiu alebo regulácia vysokého tlaku
R6	Porucha motora ventilátora (jednosmerný motor)
RH	Chyba jednotky Streamer
E4	Porucha termistora vnútorného výmenníka tepla
E7	Chyba otvorenia alebo uzavretia čelného panelu
E9	Porucha termistora teploty v miestnosti
E8	Chyba snímača vlhkosti

## Vonkajšia jednotka

Kód chyby	Popis
E8	Porucha 4-cestného ventilu
E1	Chybná karta PCB vonkajšej jednotky
E5	Aktivácia preťaženia (preťaženie kompresora)
E6	Zablokovanie kompresora
E7	Zablokovanie jednosmerného ventilátora
E8	Vstupný nadprúd
F3	Regulácia teploty výstupného potrubia
F6	Regulácia vysokého tlaku (v režime prevádzky Klimatizácia)
H0	Odchýlka snímača systému kompresora
H6	Odchýlka polohy snímača
H8	Porucha snímača jednosmerného napätia / prúdu
H9	Porucha termistora vonkajšej teploty
J3	Porucha termistora výstupného potrubia
J6	Porucha termistora vonkajšieho výmenníka tepla
L3	Porucha elektrických častí vykurovania
L4	Zvýšenie teploty rebra radiátora
L5	Nárazový nadprúd invertora (jednosmerný)
P4	Porucha teploty rebra radiátora
F8	Chyba vnútornej teploty kompresora

## 8.3 Odstraňovanie problémov bezdrôtového pripojenia LAN

Nasledovná tabuľka poskytuje krátky popis ako odstraňovať niektoré problémy. Ak pri odstraňovaní problému nepomôže žiadne z nasledovných riešení, prejdite na [app.daikineurope.com](http://app.daikineurope.com), kde získate viac informácií a nájdete často kladené otázky.

Problém	Opatrenie
NIE je možné sa pripojiť k WLAN adaptéru (žiadna z LED neblinká).	<ul style="list-style-type: none"> <li>▪ Skúste ovládať jednotku pomocou používateľského rozhrania.</li> <li>▪ Skontrolujte, či je zapnuté elektrické napájanie.</li> <li>▪ Vypnite a znova zapnite jednotku.</li> </ul>

Problém	Opatrenie
WLAN adaptér NIE je viditeľný na obrazovke prehľadu jednotiek (domovská obrazovka) po konfigurácii WLAN adaptéra (voľba WPS).	<ul style="list-style-type: none"> <li>▪ Uistite sa, že je bezdrôtový LAN adaptér dostatočne blízko ku komunikačnému zariadeniu.</li> <li>▪ Skontrolujte, či je komunikácia v poriadku.</li> <li>▪ Uistite sa, že je smart zariadenie pripojené k tej istej bezdrôtovej sieti ako adaptér WLAN.</li> <li>▪ Skúste vrátiť nastavenie na štandardné nastavenie z výroby a nastavenie opakujte. Pozri "<a href="#">Návrat nastavenia pripojenia na štandardné nastavenie z výroby</a>" [▶ 40].</li> </ul>
WLAN adaptér NIE je viditeľný v zozname Wi-Fi sietí, ktoré sú k dispozícii na smart zariadení (voľba prístupový bod AP).	<ul style="list-style-type: none"> <li>▪ Skúste prepnúť medzi nastavením prístupového bodu WPS, aby sa zmenil bezdrôtový kanál. Bezdrôtový kanál MUSÍ byť medzi 1~11.</li> <li>▪ Skontrolujte, či je komunikácia v poriadku.</li> <li>▪ Skúste vrátiť nastavenie na štandardné nastavenie z výroby a nastavenie opakujte. Pozri "<a href="#">Návrat nastavenia pripojenia na štandardné nastavenie z výroby</a>" [▶ 40].</li> </ul>
Hodnota teploty/vlhkosti vnútornej/vonkajšej jednotky zobrazená v Online Controller sa líši od hodnoty nameranej inými spotrebičmi.	<ul style="list-style-type: none"> <li>▪ Online Controller zobrazí vnútornú/vonkajšiu teplotu/vlhkosť iba pre okolie vnútornej/vonkajšej jednotky.</li> <li>▪ Nameraná teplota/vlhkosť iných spotrebičov sa môže líšiť v dôsledku rôznych podmienok okolo jednotky (napr. priame slnečné svetlo, námraza...)</li> <li>▪ Teplota/vlhkosť zobrazená na Online Controller je iba orientačná.</li> </ul>

## 9 Likvidácia

**POZNÁMKA**

System sa **NEPOKÚŠAJTE** demontovať sami: demontáž systému, likvidáciu chladiacej zmesi, oleja a ostatných častí zariadenia **MUSÍ** prebiehať v súlade s platnými právnymi predpismi. Jednotky je **NUTNÉ** likvidovať v špeciálnych zariadeniach na spracovanie odpadu, čím je možné dosiahnuť jeho opätovné využitie, recykláciu a obnovu.

# 10 Slovník

**Predajca**

Obchodný distribútor produktu.

**Oprávnení inštalatéri**

Technický pracovník kvalifikovaný na inštaláciu produktu.

**Používateľ**

Osoba, ktorá je vlastníkom výrobku a/alebo vykonáva obsluhu výrobku.

**Platné právne predpisy**

Všetky medzinárodné, európske, národné a miestne smernice, zákony, nariadenia alebo zákonníky vzťahujúce sa a uplatniteľné na určitý produkt alebo oblasť.

**Servisná spoločnosť**

Spoločnosť kvalifikovaná vykonávať alebo koordinovať požadované opravy produktu.

**Návod na inštaláciu**

Návod na inštaláciu určený pre určitý výrobok alebo použitie vysvetľuje ako ho inštalovať, konfigurovať a udržiavať.

**Návod na obsluhu**

Návod na obsluhu určený pre určitý výrobok alebo použitie vysvetľuje ako ho používať.

**Príslušenstvá**

Štítky, návody, informačné karty a vybavenie, ktoré sa dodáva s produktom a musí sa nainštalovať podľa pokynov v príslušnej dokumentácii.

**Nadštandardná výbava**

Príslušenstvo vyrobené alebo schválené spoločnosťou Daikin, ktoré možno podľa pokynov v príslušnej dokumentácii kombinovať s produktom.

**Zabezpečí sa na mieste**

Príslušenstvo NEVYROBENÉ spoločnosťou Daikin, ktoré možno podľa pokynov v príslušnej dokumentácii kombinovať s produktom.

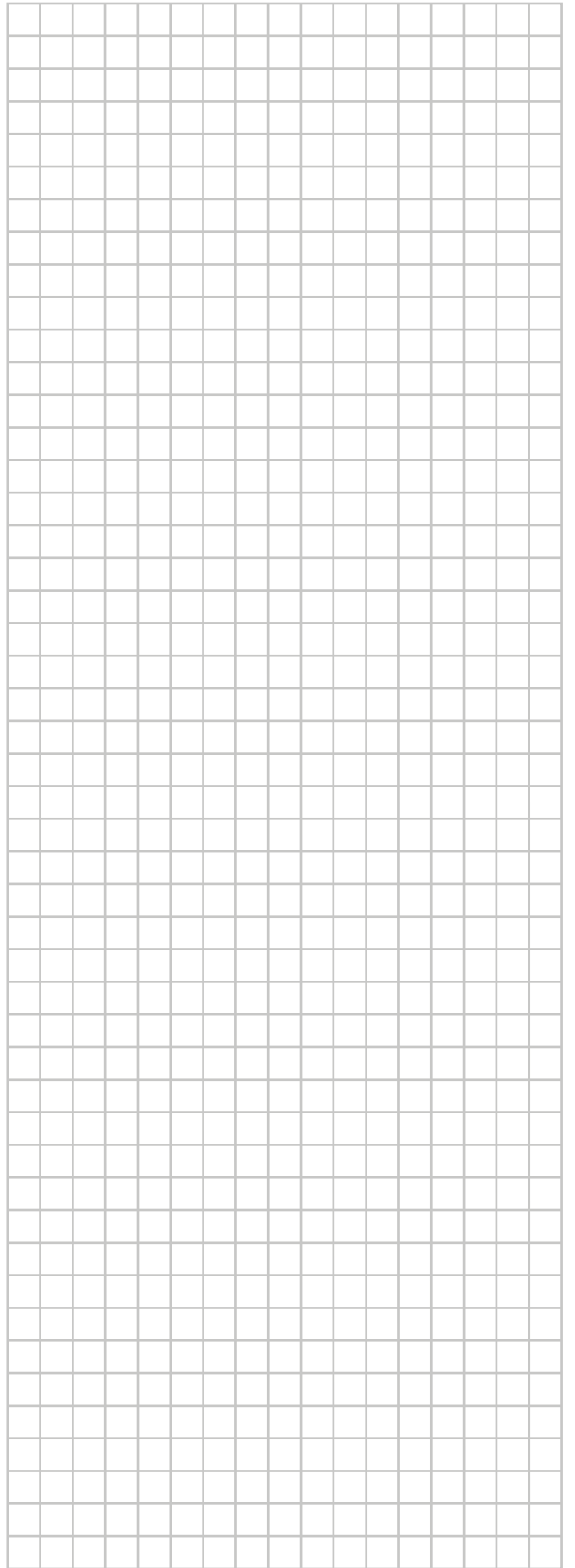
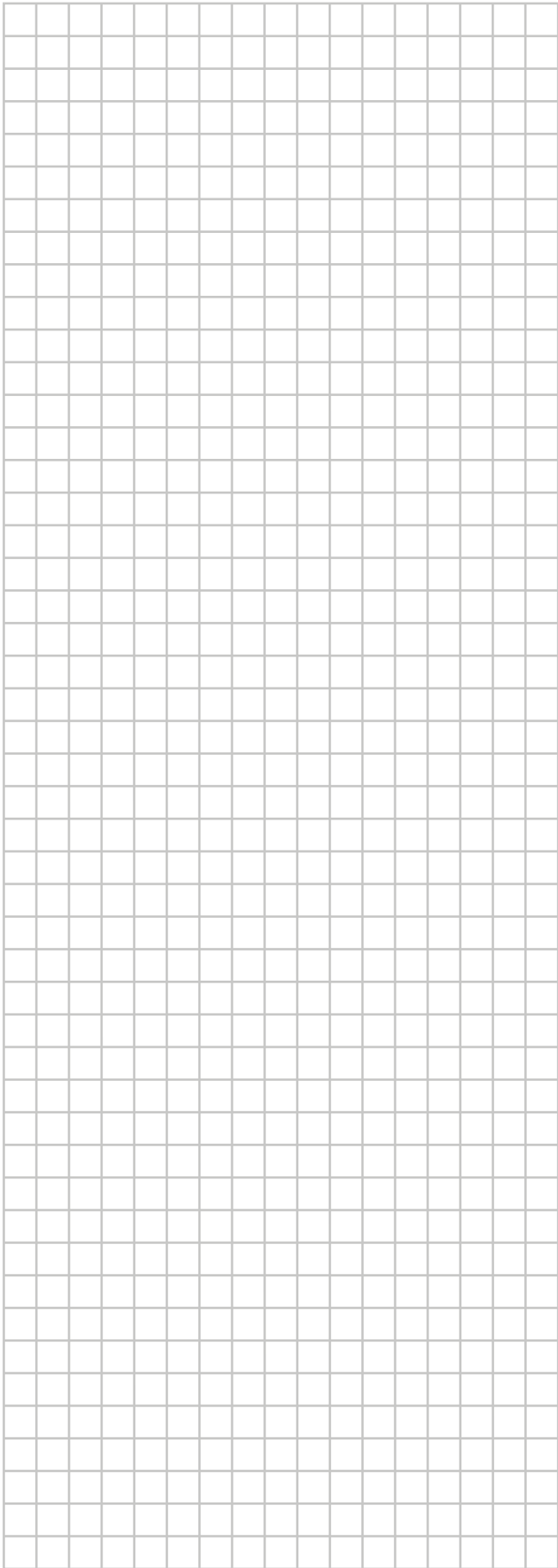
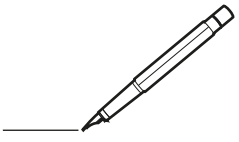

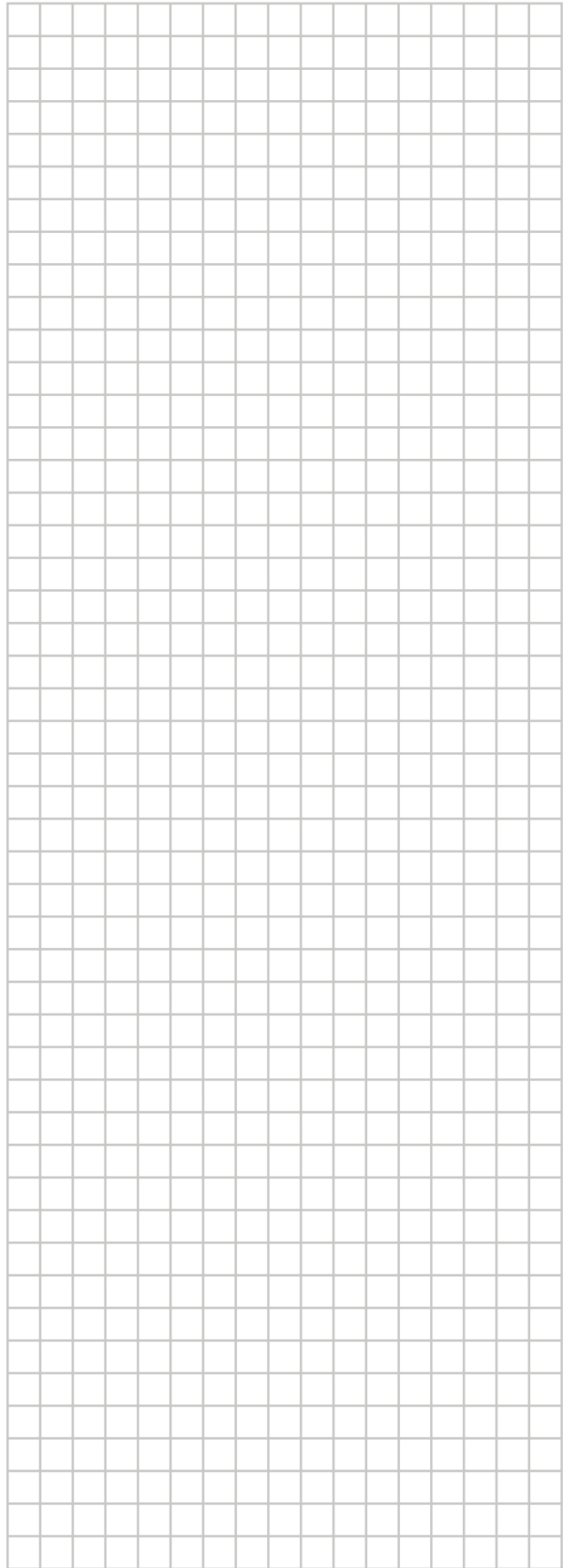
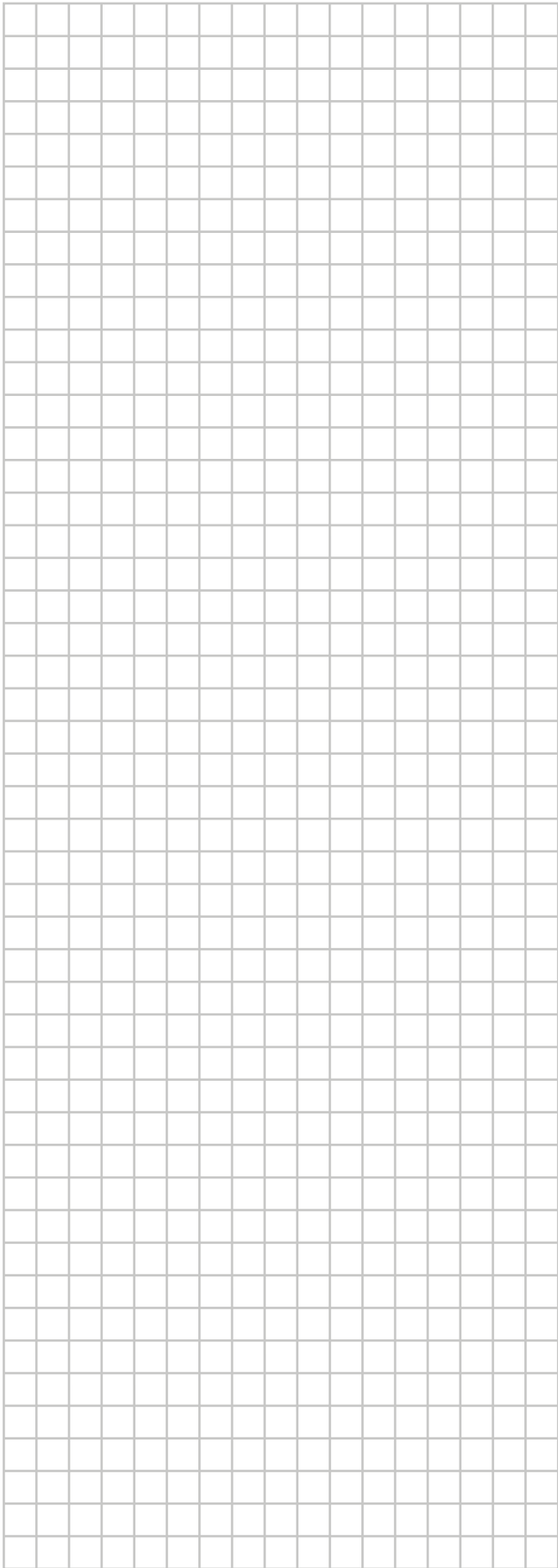
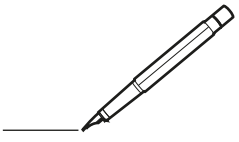

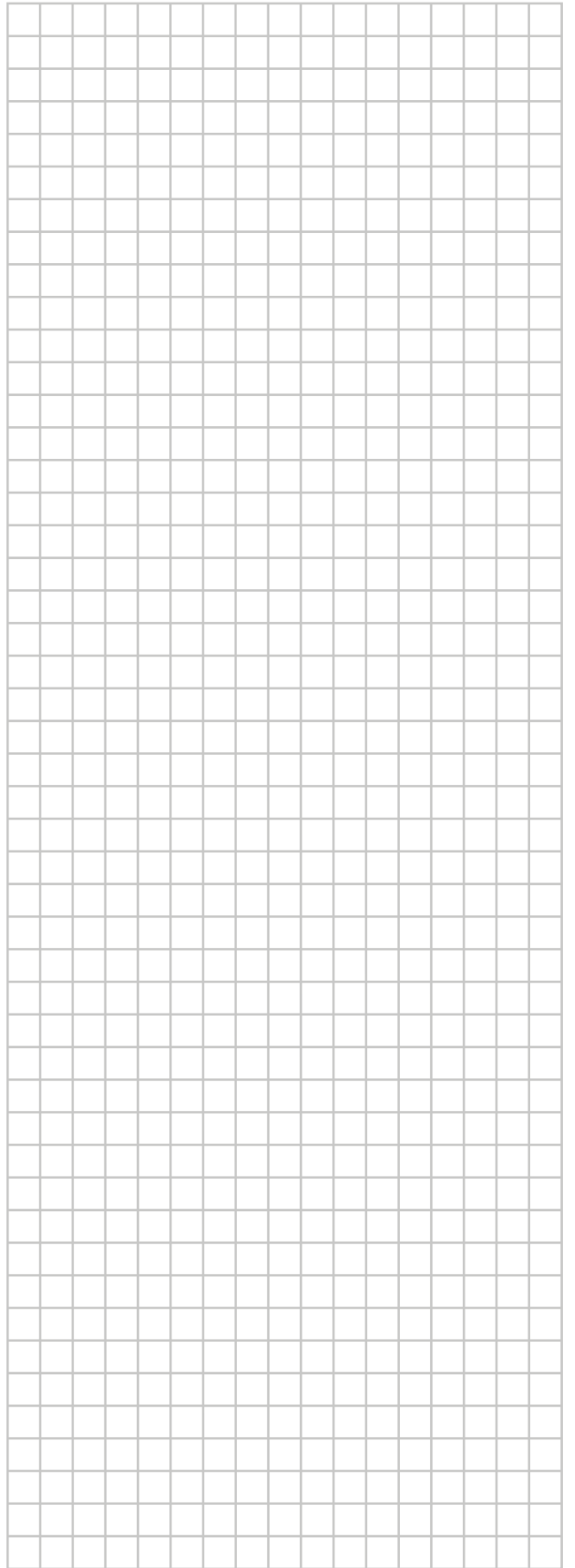
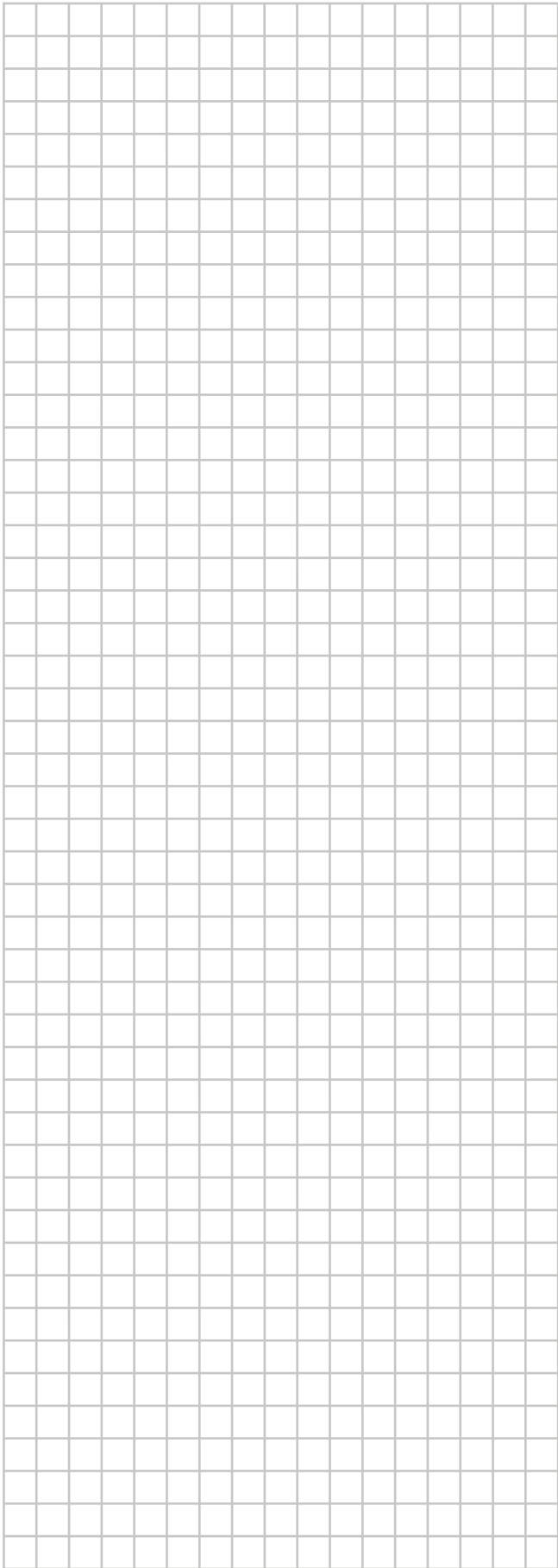
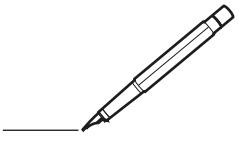

**DAIKIN INDUSTRIES CZECH REPUBLIC s.r.o.**

U Nové Hospody 1155/1, 301 00 Plzeň Skvrňany, Czech Republic

**DAIKIN EUROPE N.V.**

Zandvoordestraat 300, B-8400 Oostende, Belgium

Copyright 2023 Daikin

4P518786-10V 2026.03