



Guia de referência do utilizador

Aparelho de ar condicionado tipo Split montado na parede



Download the
ONECTA app

 STAND BY ME

Discover our service offer

CTXA15C2V1BW
FTXA20C2V1BW
FTXA25C2V1BW
FTXA35C2V1BW
FTXA42C2V1BW
FTXA50C2V1BW

CTXA15C2V1BS
FTXA20C2V1BS
FTXA25C2V1BS
FTXA35C2V1BS
FTXA42C2V1BS
FTXA50C2V1BS

CTXA15C2V1BB
FTXA20C2V1BB
FTXA25C2V1BB
FTXA35C2V1BB
FTXA42C2V1BB
FTXA50C2V1BB

Índice

1	Acerca da documentação	4
1.1	Acerca deste documento	4
1.2	Significado dos avisos e símbolos	5
2	Instruções de segurança do utilizador	7
2.1	Geral	7
2.2	Instruções para um funcionamento seguro	8
3	O sistema	12
3.1	Unidade interior	12
3.1.1	Visualização da unidade interior	13
3.2	Acerca da interface de utilizador	13
3.2.1	Componentes: Controlo remoto sem fios.....	14
3.2.2	Estado: LCD do controlo remoto sem fios	14
3.2.3	Para operar o controlo remoto sem fios.....	16
4	Antes da utilização	17
4.1	Visão geral: Antes da utilização.....	17
4.2	Para montar o suporte do controlo remoto sem fios	17
4.3	Introduzir as pilhas	17
4.4	Regulação do relógio.....	18
4.4.1	Regulação do relógio	18
4.5	Brilho do visor da unidade interior	19
4.5.1	Regular o brilho do visor da unidade interior	19
4.6	Ligar a fonte de alimentação.....	19
4.7	Alterar a regulação da posição da unidade interior	19
5	Funcionamento	21
5.1	Intervalo de funcionamento	21
5.2	Quando utilizar que funcionalidade.....	21
5.3	Modo de funcionamento e ponto de regulação da temperatura.....	22
5.3.1	Iniciar/parar o modo de funcionamento e regular a temperatura	23
5.4	Débito de ar.....	23
5.4.1	Regular o débito de ar	24
5.5	Direcção do fluxo de ar	24
5.5.1	Ajustar a direcção do fluxo de ar vertical.....	25
5.5.2	Ajustar a direcção do fluxo de ar horizontal	25
5.5.3	Utilizar a direcção do fluxo de ar 3D	25
5.6	Modo de fluxo de ar de conforto e modo do Intelligent eye.....	25
5.6.1	Modo de fluxo de ar de conforto	25
5.6.2	Modo do Intelligent eye	27
5.6.3	Iniciar/parar o modo de conforto e o modo do Intelligent eye.....	27
5.7	Modo potente	28
5.7.1	Iniciar/parar o modo potente.....	28
5.8	Modo económico e modo da unidade de exterior em baixo ruído	28
5.8.1	Modo económico.....	28
5.8.2	Modo da unidade de exterior em baixo ruído	29
5.8.3	Iniciar/parar o modo económico e o modo da unidade de exterior em baixo ruído	29
5.9	Funcionamento do Flash Streamer (limpeza do ar)	30
5.9.1	Iniciar/parar o funcionamento do Flash Streamer (limpeza do ar).....	30
5.10	Modo de temporizador ligado/desligado	30
5.10.1	Configuração do temporizador LIGADO/DESLIGADO de 24 horas.....	31
5.10.2	Configuração da contagem decrescente de 12 horas do temporizador LIGADO/DESLIGADO.....	32
5.11	Modo de temporizador semanal	33
5.11.1	Regulação do modo de temporizador semanal	34
5.11.2	Copiar reservas	36
5.11.3	Confirmar reservas	36
5.11.4	Desactivar e reactivar o modo de temporizador semanal.....	37
5.11.5	Eliminar reservas.....	37
5.12	Ligação LAN sem fios.....	38
5.12.1	Precauções ao utilizar a LAN sem fios	38
5.12.2	Para instalar a aplicação ONECTA.....	38
5.12.3	Regulação da ligação sem fios.....	39

6	Poupança de energia e funcionamento otimizado	43
7	Manutenção e assistência técnica	45
7.1	Visão geral: Manutenção e assistência.....	45
7.2	Para limpar a unidade interior e o controlo remoto sem fios.....	46
7.3	Limpeza do painel frontal.....	46
7.4	Para abrir o painel frontal.....	47
7.5	Acerca dos filtros de ar.....	47
7.6	Limpeza dos filtros de ar.....	48
7.7	Limpeza do filtro desodorizante de apatite de titânio e do filtro de partículas de prata (filtro de iões de prata).....	49
7.8	Substituição do filtro desodorizante de apatite de titânio e do filtro de partículas de prata (filtro de iões de prata).....	50
7.9	Para fechar o painel frontal.....	50
7.10	Remoção do painel frontal.....	50
7.11	Itens a ter em conta antes de um longo período de inatividade.....	51
8	Resolução de problemas	53
8.1	Sintomas que NÃO são avarias do sistema.....	56
8.1.1	Sintoma: Ouve-se um ruído semelhante ao fluxo de água.....	56
8.1.2	Sintoma: Ouve-se um ruído de sopro.....	56
8.1.3	Sintoma: Ouve-se um ruído de tiquetaque.....	56
8.1.4	Sintoma: Ouve-se um ruído sibilante.....	56
8.1.5	Sintoma: Ouve-se um ruído de clique durante o funcionamento ou o período de inatividade.....	56
8.1.6	Sintoma: Ouve-se um ruído de batida.....	56
8.1.7	Sintoma: Sai uma névoa branca da unidade (interior ou de exterior).....	56
8.1.8	Sintoma: As unidades libertam cheiros.....	56
8.1.9	Sintoma: A ventoinha exterior roda enquanto o aparelho de ar condicionado não está em funcionamento.....	56
8.1.10	Sintoma: A definição da taxa de fluxo de ar NÃO é retomada quando o Modo de fluxo de ar de conforto é desativado pela aplicação ONECTA.....	57
8.1.11	Sintoma: Alguns ícones de operação não são visíveis no controlo remoto sem fios, ou algumas funções não podem ser ativadas na aplicação ONECTA.....	57
8.1.12	Sintoma: Na aplicação ONECTA, o modo potente NÃO é indicado como ativo.....	57
8.2	Resolução de problemas com base em códigos de erro.....	57
8.3	Resolução de problemas do ligação LAN sem fios.....	59
9	Eliminação de componentes	60
10	Glossário	61

1 Acerca da documentação

1.1 Acerca deste documento

Agradecemos-lhe por ter comprado este produto. Por favor:

- Guarde a documentação para consulta futura.

Público-alvo

Utilizadores finais



INFORMAÇÕES

Este aparelho deve ser utilizado por utilizadores especializados ou com formação em lojas, indústrias ligeiras e em quintas, ou para utilização comercial e doméstica por pessoas não qualificadas.

Conjunto de documentação

Este documento faz parte de um conjunto de documentação. O conjunto completo é constituído por:

- **Medidas gerais de segurança:**
 - Instruções de segurança que deve ler antes de operar o seu sistema
 - Formato: Ficheiros digitais em <https://www.daikin.eu>. Utilize a função de pesquisa 🔍 para encontrar o seu modelo.
- **Guia de referência do instalador:**
 - Preparação da instalação, boas práticas, dados de referência, etc.
 - Formato: Ficheiros digitais em <https://www.daikin.eu>. Utilize a função de pesquisa 🔍 para encontrar o seu modelo.
- **Guia de referência do utilizador:**
 - Instruções passo a passo pormenorizadas e informações de fundo para utilização básica e avançada
 - Formato: Ficheiros digitais em <https://www.daikin.eu>. Utilize a função de pesquisa 🔍 para encontrar o seu modelo.
- **Manual de instalação:**
 - Instruções de instalação
 - Formato: Ficheiros digitais em <https://www.daikin.eu>. Utilize a função de pesquisa 🔍 para encontrar o seu modelo.
- **Manual de funcionamento:**
 - Guia rápido para utilização básica
 - Formato: Papel (dentro da embalagem da unidade interior)

As atualizações mais recentes da documentação fornecida podem estar disponíveis no site regional Daikin ou através do seu instalador.

Digitalize o código QR abaixo para encontrar o conjunto completo de documentação e mais informações sobre o seu produto no website da Daikin.







As instruções originais estão escritas em inglês. Todas as outras línguas são traduções das instruções originais.



1.2 Significado dos avisos e símbolos

	PERIGO Indica uma situação que resulta em morte ou lesões graves.
	PERIGO: RISCO DE ELECTROCUSSÃO Indica uma situação que pode resultar em electrocussão.
	PERIGO: RISCO DE QUEIMADURA/ESCALDADURA Indica uma situação que pode resultar em queima/escalada devido a temperaturas extremamente quentes ou frias.
	PERIGO: RISCO DE EXPLOSÃO Indica uma situação que pode resultar em explosão.
	AVISO Indica uma situação que pode resultar em morte ou lesões graves.
	ADVERTÊNCIA: MATERIAL INFLAMÁVEL
	A2L ADVERTÊNCIA: MATERIAL MODERADAMENTE INFLAMÁVEL O refrigerante contido nesta unidade é ligeiramente inflamável.
	AVISO Indica uma situação que pode resultar em danos menores ou moderados.
	AVISO Indica uma situação que pode resultar em danos materiais ou no equipamento.
	INFORMAÇÕES Indica conselhos úteis ou informações adicionais.

Símbolos utilizados na unidade:

Símbolo	Explicação
	Antes da instalação, leia o manual de instalação e utilização e a folha das instruções de ligação.
	Antes de realizar trabalhos de manutenção e assistência técnica, leia o manual de assistência.
	Para obter mais informações, consulte o guia para instalação e utilização.
	A unidade contém peças rotativas. Tenha cuidado ao realizar a manutenção ou inspeção da unidade.

Símbolos utilizados na documentação:

Símbolo	Explicação
	Indica um título de uma imagem ou uma referência à mesma. Exemplo: "▲ 1-3 Título da figura "significa "Figura 3 no capítulo 1".
	Indica um título de uma tabela ou uma referência à mesma. Exemplo: "■ 1-3 Título da tabela "significa "Tabela 3 no capítulo 1".

2 Instruções de segurança do utilizador

Observe sempre as seguintes instruções e regulamentos de segurança.

2.1 Geral



AVISO

Se NÃO tiver a certeza de como utilizar a unidade, contacte o seu instalador.



AVISO

Este aparelho pode ser utilizado por crianças a partir dos 8 anos de idade e por pessoas com capacidades físicas, mentais ou sensoriais reduzidas ou sem experiência e conhecimentos, desde que sob supervisão ou que tenham recebido instruções relativas ao uso do equipamento em segurança e que compreendam os perigos associados.

As crianças NÃO DEVEM brincar com o aparelho.

A limpeza e manutenção realizada pelo utilizador NÃO DEVEM ser levadas a cabo por crianças sem supervisão.



AVISO

Para evitar choques elétricos ou incêndios:

- NÃO enxague a unidade.
- NÃO utilize a unidade com as mãos molhadas.
- Não coloque quaisquer objetos com água em cima da unidade.



AVISO

- NÃO coloque nenhum objeto nem equipamento em cima da unidade.
- NÃO trepe, não se sente nem se apoie na unidade.

- As unidades estão marcadas com o símbolo seguinte:



Isto significa que os produtos elétricos e eletrónicos NÃO podem ser misturados com o lixo doméstico indiferenciado. NÃO tente desmontar pessoalmente o sistema: a desmontagem do sistema e o tratamento do refrigerante, do óleo e de outros componentes TÊM de ser efetuados por um instalador autorizado e cumprir com a legislação aplicável.

As unidades DEVEM ser processadas numa estação de tratamento especializada, para reutilização, reciclagem e/ou recuperação. Ao certificar-se de que este produto é eliminado corretamente, está a contribuir para evitar potenciais consequências negativas para o ambiente e para a saúde humana. Para mais informações, contacte o seu instalador ou autoridade local.

- As baterias estão marcadas com o símbolo seguinte:



Isto significa que as baterias NÃO podem ser misturadas com o lixo doméstico indiferenciado. Se um símbolo químico estiver impresso por baixo do símbolo,

significa que a bateria contém um metal pesado acima de uma determinada concentração.

Possíveis símbolos de produtos químicos: Pb: chumbo (>0,004%).

As baterias inutilizadas TÊM de ser tratadas em instalações de tratamento especializadas para reutilização. Ao certificar-se de que as baterias inutilizadas são eliminadas corretamente, está a contribuir para evitar potenciais consequências negativas para o ambiente e para a saúde humana.

2.2 Instruções para um funcionamento seguro



AVISO

Se NÃO tiver a certeza de como utilizar a unidade, contacte o seu instalador.



AVISO

Este aparelho pode ser utilizado por crianças a partir dos 8 anos de idade e por pessoas com capacidades físicas, mentais ou sensoriais reduzidas ou sem experiência e conhecimentos, desde que sob supervisão ou que tenham recebido instruções relativas ao uso do equipamento em segurança e que compreendam os perigos associados.

As crianças NÃO DEVEM brincar com o aparelho.

A limpeza e manutenção realizada pelo utilizador NÃO DEVEM ser levadas a cabo por crianças sem supervisão.



AVISO

Para evitar choques elétricos ou incêndios:

- NÃO enxague a unidade.
- NÃO utilize a unidade com as mãos molhadas.
- Não coloque quaisquer objetos com água em cima da unidade.



AVISO

- NÃO coloque nenhum objeto nem equipamento em cima da unidade.
- NÃO trepe, não se sente nem se apoie na unidade.

- As unidades estão marcadas com o símbolo seguinte:



Isto significa que os produtos elétricos e eletrónicos NÃO podem ser misturados com o lixo doméstico indiferenciado. NÃO tente desmontar pessoalmente o sistema: a desmontagem do sistema e o tratamento do refrigerante, do óleo e de outros componentes TÊM de ser efetuados por um instalador autorizado e cumprir com a legislação aplicável.

As unidades DEVEM ser processadas numa estação de tratamento especializada, para reutilização, reciclagem e/ou recuperação. Ao certificar-se de que este produto é eliminado corretamente, está a contribuir para evitar potenciais consequências negativas para o ambiente e para a saúde humana. Para mais informações, contacte o seu instalador ou autoridade local.

- As baterias estão marcadas com o símbolo seguinte:



Isto significa que as baterias **NÃO** podem ser misturadas com o lixo doméstico indiferenciado. Se um símbolo químico estiver impresso por baixo do símbolo, significa que a bateria contém um metal pesado acima de uma determinada concentração.

Possíveis símbolos de produtos químicos: Pb: chumbo (>0,004%).

As baterias inutilizadas **TÊM** de ser tratadas em instalações de tratamento especializadas para reutilização. Ao certificar-se de que as baterias inutilizadas são eliminadas corretamente, está a contribuir para evitar potenciais consequências negativas para o ambiente e para a saúde humana.



A2L

ADVERTÊNCIA: MATERIAL MODERADAMENTE INFLAMÁVEL

O refrigerante contido nesta unidade é ligeiramente inflamável.

**AVISO**

A unidade interior contém equipamento rádio, a distância mínima de afastamento entre a parte radiante do equipamento e o utilizador é 10 cm.

**AVISO**

NÃO introduza os dedos, paus ou outros objetos nas entradas e saídas de ar. Se a ventoinha estiver em alta rotação, tal pode originar lesões.

**AVISO**

- NÃO** modifique, desmonte, retire nem volte a instalar a unidade, nem lhe efetue reparações por iniciativa própria: desmontagem ou instalação incorretas podem causar choques elétricos ou um incêndio. Contacte o seu revendedor.
- Caso se verifique uma fuga acidental de refrigerante, certifique-se de que não se produzem chamas vivas. O refrigerante em si é completamente seguro, não tóxico e ligeiramente inflamável. Contudo, pode dar origem a um gás tóxico, caso se dê uma fuga num compartimento onde haja emissões gasosas procedentes de termo-ventiladores, fogões a gás, etc. Antes de voltar a utilizar a unidade, solicite sempre a pessoal técnico qualificado a confirmação de que a origem da fuga foi reparada ou corrigida.

**AVISO**

Utilize **SEMPRE** o controlo remoto sem fios ou outra interface de utilizador (se aplicável) para ajustar os ângulos das abas e das persianas. Se as aletas e as persianas estiverem a oscilar e as forçar com a mão, o mecanismo pode partir.

**AVISO**

NUNCA exponha diretamente ao fluxo de ar crianças pequenas, plantas nem animais.

**AVISO**

NÃO coloque frascos de aerossóis inflamáveis perto do ar condicionado, **NEM** utilize aerossóis perto da unidade. Tal pode originar um incêndio.



AVISO

NÃO utilize o sistema após aplicação de inseticidas aerotransportados na divisão. Os produtos químicos podem ficar acumulados na unidade e colocar em perigo a saúde de pessoas particularmente sensíveis a esses produtos.



AVISO

- O refrigerante contido na unidade é ligeiramente inflamável, mas, normalmente, NÃO ocorrem fugas. Se houver fuga de refrigerante para o ar da divisão, o contacto com a chama de um maçarico, de um aquecedor ou de um fogão pode causar um incêndio ou produzir um gás perigoso.
- DESLIGUE todos os dispositivos de aquecimento por queima, ventile a divisão e contacte o fornecedor da unidade.
- NÃO volte a utilizar a unidade, até um técnico lhe assegurar que a zona onde se verificou a fuga foi reparada.



AVISO

- NÃO fure nem queime os componentes do ciclo do refrigerante.
- NÃO utilize materiais de limpeza nem meios para acelerar o processo de descongelamento que não tenham sido recomendados pelo fabricante.
- Tenha em atenção que o refrigerante contido no sistema não tem odor.



AVISO

O aparelho deve ser armazenado de modo a evitar danos mecânicos, numa divisão bem ventilada, sem fontes de ignição em operação contínua (aberto chamas desprotegidas, um aparelho a gás ou um aquecedor eléctrico em operação). A dimensão da divisão deve ser especificada nas medidas gerais de segurança.



PERIGO: RISCO DE ELECTROCUSSÃO

Para limpar o ar condicionado ou o filtro de ar, certifique-se de parar o funcionamento e DESLIGADA todas as fontes de alimentação. Caso contrário, pode ocorrer um ferimento ou choque eléctrico.



AVISO

Após um longo período de utilização, verifique o estado da base da unidade e respetivos apoios. Caso estejam danificados, a unidade pode tombar, podendo ferir alguém.



AVISO

Tenha cuidado com as escadas quando trabalhar em locais altos.



AVISO

Detergentes inadequados ou procedimentos de limpeza podem causar danos a componentes de plástico ou fugas de água. Salpicos de detergente em componentes eléctricos, como motores, podem causar falhas, fumo ou ignição.



PERIGO: RISCO DE ELECTROCUSSÃO

Antes de efectuar uma limpeza, pare o aparelho e DESLIGUE o disjuntor ou desligue a ficha da tomada. Caso contrário, pode ocorrer um ferimento ou choque eléctrico.



AVISO

Pare o funcionamento e DESLIGADA a alimentação perante uma situação anormal (cheiro a queimado, etc.).

Se deixar a unidade a trabalhar em tais circunstâncias, podem ocorrer avarias, choques elétricos ou um incêndio. Contacte o seu revendedor.

3 O sistema



A2L

ADVERTÊNCIA: MATERIAL MODERADAMENTE INFLAMÁVEL

O refrigerante contido nesta unidade é ligeiramente inflamável.



AVISO

A unidade interior contém equipamento rádio, a distância mínima de afastamento entre a parte radiante do equipamento e o utilizador é 10 cm.



AVISO

NÃO utilize o sistema para outros fins. Para evitar deterioração de qualidade, NÃO use a unidade para arrefecimento de instrumentos de precisão, produtos alimentares, plantas, animais nem obras de arte.

3.1 Unidade interior



AVISO

NÃO introduza os dedos, paus ou outros objetos nas entradas e saídas de ar. Se a ventoinha estiver em alta rotação, tal pode originar lesões.



INFORMAÇÕES

O nível de pressão sonora é inferior a 70 dBA.



AVISO

- NÃO modifique, desmonte, retire nem volte a instalar a unidade, nem lhe efetue reparações por iniciativa própria: desmontagem ou instalação incorretas podem causar choques elétricos ou um incêndio. Contacte o seu revendedor.
- Caso se verifique uma fuga acidental de refrigerante, certifique-se de que não se produzem chamas vivas. O refrigerante em si é completamente seguro, não tóxico e ligeiramente inflamável. Contudo, pode dar origem a um gás tóxico, caso se dê uma fuga num compartimento onde haja emissões gasosas procedentes de termo-ventiladores, fogões a gás, etc. Antes de voltar a utilizar a unidade, solicite sempre a pessoal técnico qualificado a confirmação de que a origem da fuga foi reparada ou corrigida.

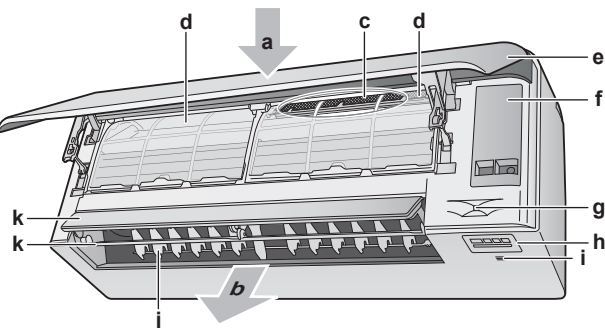

- a Entrada de ar
- b Saída de ar
- c Filtro desodorizante de apatite de titânio e filtro de partículas de prata (filtro de iões de prata)
- d Filtro de ar
- e Painel frontal
- f Tapa para assistência técnica
- g Sensor visual inteligente

- h** Apresentar
- i** Sensor de temperatura ambiente e de humidade
- j** Persiana (lâminas verticais)
- k** Aletas (lâminas horizontais)

Nota: A posição do filtro desodorizante de apatite de titânio e do filtro de partículas de prata é permutável.

3.1.1 Visualização da unidade interior

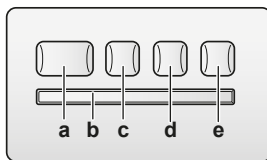

- a** Botão ON/OFF
- b** Recetor de sinal
- c** Luz do temporizador (laranja)
- d** Luz do Intelligent eye (verde)
- e** Botão ON/OFF do adaptador sem fios

Botão ON/OFF (LIGAR/DESLIGAR)

Caso o controlo remoto sem fios (interface do utilizador) esteja em falta, pode utilizar o botão de ligar/desligar na unidade interior para iniciar/parar o funcionamento. Quando o funcionamento é iniciado utilizando este botão, são utilizadas as seguintes regulações:

- Modo de operação = Automático
- Regulação da temperatura = 25°C
- Débito de ar = Automático

3.2 Acerca da interface de utilizador

Controlo remoto sem fios



INFORMAÇÕES

A unidade interior é entregue com o controlo remoto sem fios como interface de utilizador. Este manual descreve apenas o funcionamento com esta interface de utilizador. Se outra interface de utilizador estiver ligada, consulte o manual de funcionamento da interface de utilizador ligada.

- **Luz solar direta.** NÃO exponha o controlo remoto sem fios à luz solar direta.
- **Pó.** A presença de pó no transmissor ou recetor de sinal reduz a sensibilidade. Limpe o pó com um pano macio.
- **Luzes fluorescentes.** A comunicação por sinal pode ser desativada se existirem lâmpadas fluorescentes na divisão. Nesse caso, deve contactar o seu instalador.
- **Outros aparelhos.** Caso os sinais do controlo remoto sem fios operem outros aparelhos, mude-os de sítio ou contacte o seu instalador.
- **Cortinas.** Certifique-se de que as cortinas ou outros objetos NÃO bloqueiam o sinal entre a unidade e o controlo remoto sem fios.



AVISO

- NÃO deixe cair o controlo remoto sem fios.
- NÃO deixe que o controlo remoto sem fios se molhe.

3.2.1 Componentes: Controlo remoto sem fios

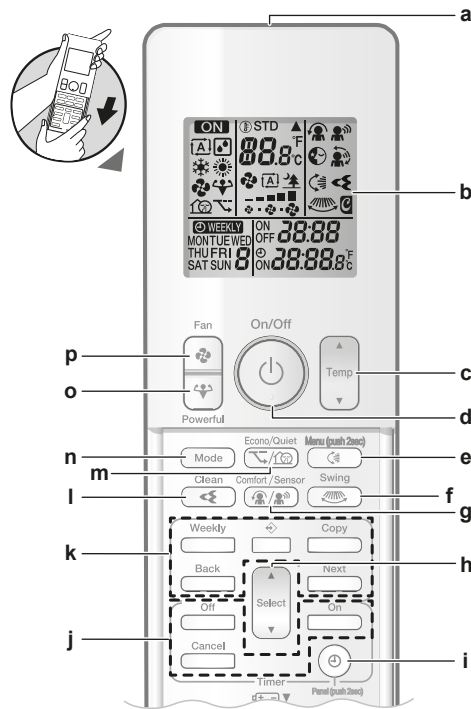

- a Transmissor de sinal
- b Visor LCD
- c Botão de regulação da temperatura
- d Botão de ligar/desligar
- e Botão de oscilação vertical e menu (premir durante 2 segundos)
- f Botão de oscilação horizontal
- g Botão do modo de fluxo de ar de conforto e do modo do Intelligent eye
- h Botão de selecção
- i Botão do relógio e para abrir o painel (premir durante 2 segundos)
- j Botões de funcionamento do temporizador Ligar/Desligar
- k Botões de funcionamento do temporizador semanal
- l Botão de funcionamento do Flash Streamer (limpeza do ar)
- m Botão do modo económico e da unidade de exterior em baixo ruído
- n Botão do modo
- o Botão de alimentação
- p Botão da ventoinha









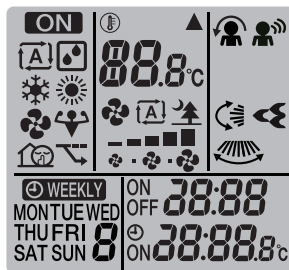

















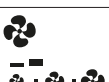
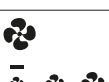

INFORMAÇÕES

Utilize  (mantenha premido durante 2 segundos) para abrir o painel frontal quando pretender limpar os filtros de ar. Consulte "7.4 Para abrir o painel frontal" [▶ 47].

3.2.2 Estado: LCD do controlo remoto sem fios



Ícone	Descrição
	O funcionamento está ativado
	Modo de operação = Automático

Ícone	Descrição
	Modo de operação = Secagem
	Modo de operação = Aquecimento
	Modo de operação = Refrigeração
	Modo de operação = Apenas ventoinha
	O modo potente está ativado
	O modo de poupança está ativado
	O modo de operação silenciosa da unidade exterior está ativado
	A unidade interior recebe um sinal do controlo remoto sem fios
	Regulação da temperatura atual
	Débito de ar = Automático
	Débito de ar = Unidade interior com baixo ruído
	Débito de ar = Alto
	Débito de ar = Médio alto
	Débito de ar = Médio
	Débito de ar = Médio baixo
	Débito de ar = Baixo
	O modo de conforto está activado
	O modo do Intelligent eye está activado
	O modo de oscilação vertical automática está ativado
	O modo de oscilação horizontal automática está activado
	O Flash Streamer (limpeza do ar) está ativo
	O temporizador ligado está ativado
	O temporizador desligado está ativado
	O temporizador semanal está ativado
	Dia da semana
	Hora atual

3.2.3 Para operar o controlo remoto sem fios

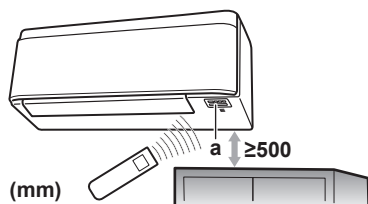

a Recetor de sinal de infravermelhos

Nota: Certifique-se de que não existem obstáculos no espaço de 500 mm por baixo do recetor de sinal de infravermelhos. A sua existência pode influenciar o desempenho de receção do controlo remoto sem fios.

- 1 Aponte o transmissor de sinal para o recetor de sinal de infravermelhos na unidade interior (a distância máxima de comunicação é de 7 m).

Resultado: Quando a unidade interior recebe um sinal do controlo remoto sem fios, irá ouvir um sinal sonoro:

Sinal sonoro	Descrição
Bip-bip	Início da operação.
Bip	Alterações da definição.
Bip longo	Paragem da operação.

4 Antes da utilização

4.1 Visão geral: Antes da utilização

Este capítulo descreve o que tem de fazer antes de utilizar a unidade.

Fluxo de trabalho típico

Antes da utilização, geralmente, deve seguir as etapas seguintes:

- Fixar a interface de utilizador à parede.
- Introduzir as pilhas na interface de utilizador.
- Regular o brilho do visor da interface de utilizador.
- Regular o relógio.
- Regular a posição da unidade interior.
- Ligar a fonte de alimentação.

4.2 Para montar o suporte do controlo remoto sem fios

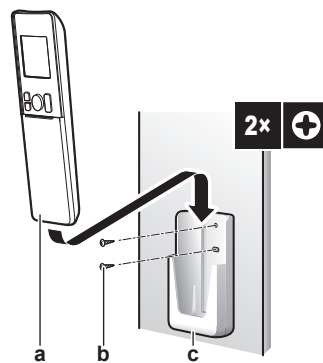

- a** Controlo remoto sem fios
- b** Parafusos (fornecimento local)
- c** Suporte do controlo remoto sem fios

- 1** Escolha um local onde os sinais alcancem a unidade.
- 2** Fixe o suporte com parafusos à parede ou a um local semelhante.
- 3** Coloque o controlo remoto sem fios no suporte.

4.3 Introduzir as pilhas

As pilhas duram cerca de 1 ano.

- 1** Retire a tampa frontal.
- 2** Introduza as duas pilhas de uma só vez.
- 3** Volte a colocar a tampa frontal.

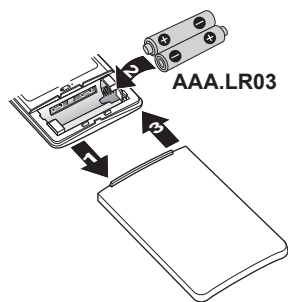

INFORMAÇÕES

- O visor LCD fica intermitente para indicar que as pilhas estão fracas.
- Substitua SEMPRE as duas pilhas de uma só vez.

4.4 Regulação do relógio

Caso o relógio interno da unidade interior NÃO esteja regulado para a hora correta, o temporizador ligado, o temporizador desligado e o temporizador semanal NÃO funcionam corretamente. O relógio tem de ser regulado novamente:

- Após um disjuntor desligou a unidade.
- Após uma falha de energia.
- Após substituir as pilhas no controlo remoto sem fios.

4.4.1 Regulação do relógio

Nota: Se a hora não estiver regulada, MON, ☉ e 0:00 ficam intermitentes.

- 1 Prima ☉.

Resultado: MON e ☉ ficam intermitentes

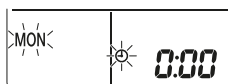

- 2 Prima ou para regular o dia da semana atual.

Apresentar	Dia da semana
MON	Segunda-feira
TUE	Terça-feira
WED	Quarta-feira
THU	Quinta-feira
FRI	Sexta-feira
SAT	Sábado
SUN	Domingo

- 3 Prima ☉.

Resultado: ☉ fica intermitente.

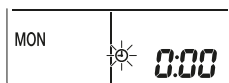

- 4 Prima ou para regular a hora correta.

Nota: Manter premido ou aumenta ou diminui a regulação da hora rapidamente.

5 Prima .

Resultado: A regulação está concluída.  fica intermitente.

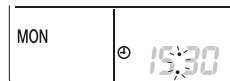

4.5 Brilho do visor da unidade interior

Ajuste o brilho do visor da unidade interior conforme pretendido ou desligue o visor.

4.5.1 Regular o brilho do visor da unidade interior

1 Prima  durante pelo menos 2 segundos.

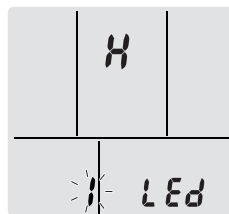

Resultado: O menu  é apresentado no visor.  está intermitente.



2 Prima .

3 Prima  ou  para alterar a regulação na sequência seguinte:



...está intermitente	O brilho está...
	Alto
	Baixa
	Desligado

4 Prima  para confirmar a regulação seleccionada.

Resultado: A regulação do brilho é alterada.

Nota: O visor regressa automaticamente ao ecrã predefinido decorridos 60 segundos. Prima  duas vezes para regressar ao ecrã predefinido mais cedo.

4.6 Ligar a fonte de alimentação

1 Ligue o disjuntor.

Resultado: A aleta da unidade interior irá abrir e fechar para regular a posição de referência.

4.7 Alterar a regulação da posição da unidade interior

Regule a posição da unidade interior para evitar o fluxo de ar direto para a parede.

1 Prima  durante pelo menos 2 segundos.

Resultado: O menu  é apresentado no visor.

- 2 Prima  ou  para alterar o ecrã do menu para 3.

Resultado: O menu 3 é apresentado no visor. 3 fica intermitente.

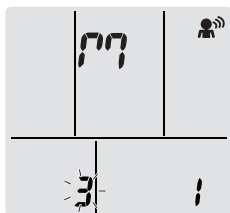

- 3 Prima  para seleccionar o menu.

Resultado: 1 fica intermitente.

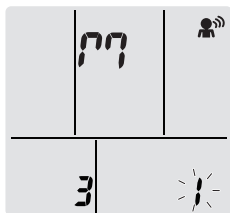

- 4 Prima  ou  para alterar a regulação na sequência seguinte:

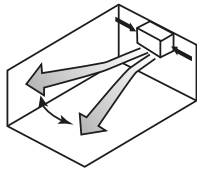
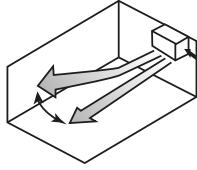
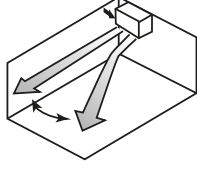

Se a unidade está...	Símbolo	Intermitente	Resultado
No centro da parede (predefinição de fábrica)	07	1	
a uma distância ≤500 mm da parede à direita	f9	2	
a uma distância ≤500 mm da parede à esquerda	p7	3	

Resultado: A gama do fluxo de ar é ajustada para evitar o contacto directo com a parede.

5 Funcionamento



INFORMAÇÕES

A unidade interior é entregue com o controlo remoto sem fios como interface de utilizador. Este manual descreve apenas o funcionamento com esta interface de utilizador. Se outra interface de utilizador estiver ligada, consulte o manual de funcionamento da interface de utilizador ligada.

5.1 Intervalo de funcionamento

Para desfrutar de um funcionamento eficaz e seguro, utilize o sistema dentro das gamas de temperatura e de humidade que se indicam a seguir.





	Refrigeração e secagem ^{(a)(b)}	Aquecimento ^(a)
Temperatura exterior	-10~46°C BS	-15~24°C BS
Temperatura interior	18~32°C BS	10~30°C BS
Humidade ambiente interior	≤80% ^(b)	—









^(a) Um dispositivo de segurança pode interromper o funcionamento do sistema se a unidade estiver a funcionar fora do intervalo de operação.

^(b) Pode ocorrer condensação e pingos se a unidade estiver a funcionar fora do intervalo de operação.

5.2 Quando utilizar que funcionalidade

Pode utilizar a tabela seguinte para determinar que funcionalidades deve utilizar:

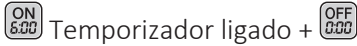
Funcionalidade	Tarefas
Funcionalidades básicas	
 Modos de funcionamento e temperatura	<p>Iniciar/parar o sistema e regular a temperatura:</p> <ul style="list-style-type: none"> No modo de aquecimento e refrigeração, aquece ou arrefece uma divisão. No modo de apenas ventilação, faz circular o ar numa divisão sem aquecimento ou refrigeração. No modo de secagem, reduz a humidade numa divisão. No modo automático, uma temperatura e um modo de funcionamento apropriados são seleccionados automaticamente.
 +  Direcção do fluxo de ar	Regular a direcção do fluxo de ar (posição oscilante ou fixa).
 Débito de ar	<p>Regular a quantidade de ar expelido para a divisão.</p> <p>Funcionamento mais silencioso.</p>
Funcionalidades avançadas	





Funcionalidade	Tarefas
 Flash Streamer	Para remover alérgenos transportados no ar, como pólen, substâncias adjuvantes, etc. Para reduzir os maus odores.
 Económico	Utilizar o sistema quando também está a utilizar outros aparelhos que consomem energia. Economizar energia.
 Unidade de exterior em baixo ruído	Reduzir o nível de ruído da unidade de exterior. Exemplo: À noite.
 Conforto	Ajustar automaticamente a direcção do fluxo de ar para arrefecer ou aquecer a divisão de modo mais eficaz.
 Intelligent eye	Evitar que o ar entre em contacto directo com as pessoas. Poupar energia quando ninguém se encontra na divisão.
 Potente	Arrefecer ou aquecer rapidamente a divisão.
 Temporizador ligado + Temporizador desligado	Ligar ou desligar automaticamente o sistema.
 Temporizador semanal	Ligar ou desligar automaticamente o sistema semanalmente.
Funcionalidades adicionais	
Ligação LAN sem fios	Operar a unidade utilizando dispositivos inteligentes.

5.3 Modo de funcionamento e ponto de regulação da temperatura

Quando. Ajuste o modo de funcionamento do sistema e regule a temperatura quando pretende:

- Aquecer ou arrefecer uma divisão
- Fazer circular o ar numa divisão sem aquecimento ou refrigeração
- Reduzir a humidade numa divisão

Qual. O sistema funciona de modo diferente consoante a escolha do utilizador.

Definição	Descrição
 Automático	O sistema arrefece ou aquece uma divisão até ao ponto de regulação da temperatura. Comuta automaticamente entre refrigeração e aquecimento, se necessário.
 Secagem	O sistema reduz a humidade numa divisão.
 Aquecimento	O sistema aquece uma divisão até ao ponto de regulação da temperatura.
 Refrigeração	O sistema arrefece uma divisão até ao ponto de regulação da temperatura.

Definição	Descrição
 Ventilação	O sistema controla apenas o fluxo de ar (débito de ar e direção do fluxo de ar). O sistema NÃO controla a temperatura.

Informações adicionais:

- **Temperatura exterior.** O efeito de arrefecimento ou aquecimento do sistema diminui quando a temperatura exterior é demasiado elevada ou baixa.
- **Descongelamento.** Durante o aquecimento, poderá ocorrer a formação de gelo na unidade de exterior, reduzindo a capacidade de aquecimento. Nesse caso, o sistema comuta automaticamente para o modo de descongelamento para remover o gelo. Durante o descongelamento, NÃO é expelido ar quente da unidade interior.
- **Sensor de humidade.** Controle a humidade reduzindo a humidade durante o processo de refrigeração.

5.3.1 Iniciar/parar o modo de funcionamento e regular a temperatura



ON: A unidade está a funcionar.

A: Modo de operação = Automático

: Modo de operação = Secagem

: Modo de operação = Refrigeração

: Modo de operação = Aquecimento

: Modo de operação = Apenas ventoinha

88.8°C: Indica a temperatura regulada.

- 1 Prima **Mode** uma ou mais vezes para seleccionar o modo de operação.

Resultado: O modo será regulado na sequência seguinte:



- 2 Prima **Power** para **iniciar** o funcionamento.

Resultado: **ON** e o modo seleccionado são apresentados no LCD.

- 3 Prima **Temp** ou **Temp** uma ou mais vezes para subir ou descer a **temperatura**.

Operação de refrigeração	Funcionamento de aquecimento	Funcionamento automático	Modo de secagem ou de apenas ventilação
18~32°C	10~30°C	18~30°C	—

Nota: Ao utilizar o modo de **secagem** ou de **apenas ventilação**, não é possível regular a temperatura.

- 4 Prima **Power** para **interromper** o funcionamento.

Resultado: **ON** desaparece do LCD. A luz de funcionamento apaga-se.

5.4 Débito de ar

- 1 Prima **Fan** para seleccionar:

	5 níveis de débito de ar, de "■" a "■"
---	--

	Operação automática da taxa de fluxo de ar
	Funcionamento da unidade interior em baixo ruído. Quando a taxa do fluxo de ar é regulado para "", o ruído da unidade é reduzido.

i **INFORMAÇÕES**

- Se a unidade alcançar o ponto de regulação da temperatura no modo de refrigeração ou de aquecimento, a ventoinha parará de funcionar.
- Ao utilizar o modo de secagem, NÃO é possível ajustar a regulação do débito de ar.

5.4.1 Regular o débito de ar

1 Prima para alterar a regulação do fluxo de ar na sequência seguinte:



5.5 Direcção do fluxo de ar

Quando. Ajuste a direcção do fluxo de ar conforme pretendido.

Qual. O sistema orienta o fluxo de ar de forma diferente consoante a escolha do utilizador (posição oscilante ou fixa). Para isso, o sistema move as lâminas horizontais (aletas) ou as lâminas verticais (persianas).

Definição	Direção do fluxo de ar
Oscilação vertical automática	Move-se para cima e para baixo.
Oscilação horizontal automática	Move-se de um lado para o outro.
Direcção do fluxo de ar 3-D	Move-se alternadamente para cima e para baixo e de um lado para o outro
[—]	Permanece numa posição fixa.

AVISO

Utilize SEMPRE o controlo remoto sem fios ou outra interface de utilizador (se aplicável) para ajustar os ângulos das abas e das persianas. Se as aletas e as persianas estiverem a oscilar e as forçar com a mão, o mecanismo pode partir.

A mobilidade da aleta varia conforme o modo de funcionamento. A aleta para na posição superior quando o débito de ar é alterado para baixo durante a regulação da oscilação para cima e para baixo.

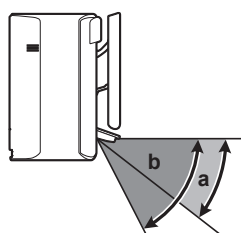

a Alcance da aleta no modo de refrigeração ou secagem

b Alcance da aleta no modo de aquecimento ou de apenas ventilação

5.5.1 Ajustar a direcção do fluxo de ar vertical

- 1 Prima .

Resultado:  é apresentado no LCD. As aletas (lâminas horizontais) começam a oscilar.

- 2 Para utilizar a posição fixa, prima  quando as aletas alcançarem a posição pretendida.

Resultado:  desaparece do LCD. As aletas param de se mover.

5.5.2 Ajustar a direcção do fluxo de ar horizontal

- 1 Prima .

Resultado:  é apresentado no LCD. As persianas (lâminas verticais) começam a oscilar.

- 2 Para utilizar a posição fixa, prima  quando as persianas alcançarem a posição pretendida.

Resultado:  desaparece do LCD. As persianas param de se mover.





INFORMAÇÕES



Se a unidade for instalada no canto de uma divisão, a direcção das persianas deve ser contrária à da parede. A eficiência será reduzida se o ar for bloqueado por uma parede.

5.5.3 Utilizar a direcção do fluxo de ar 3D

- 1 Prima  e .

Resultado:  e  são apresentados no LCD. As aletas (lâminas horizontais) e as persianas (lâminas verticais) começam a oscilar.

- 2 Para utilizar a posição fixa, prima  e  quando as aletas e persianas alcançarem a posição pretendida.

Resultado:  e  desaparecem do LCD. As aletas e as persianas param de se mover.

5.6 Modo de fluxo de ar de conforto e modo do Intelligent eye

Pode utilizar o modo de conforto e o modo do Intelligent eye em separado ou combiná-los.

5.6.1 Modo de fluxo de ar de conforto

A unidade altera automaticamente a direcção do fluxo de ar para arrefecer ou aquecer a divisão de modo mais eficaz. O fluxo de ar directo da unidade será menos perceptível.

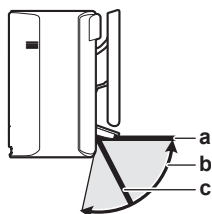



a Posição da aleta no modo de refrigeração e secagem

- b Alcance da aleta no modo de aquecimento (fluxo de ar vertical ligado)
- c Posição da aleta no modo de aquecimento (fluxo de ar vertical desligado)

Na refrigeração e secagem

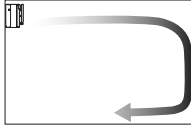
A direcção do fluxo de ar será ajustada para distribuir o ar ao longo do tecto.

Modo de fluxo de ar de conforto ligado	Modo de fluxo de ar de conforto desligado
	

No aquecimento

A direcção do fluxo de ar será ajustada para distribuir o ar ao longo do piso. A unidade detecta uma temperatura ambiente e do piso e escolhe automaticamente 1 das 3 direcções do fluxo de ar.

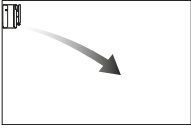
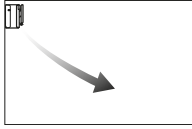
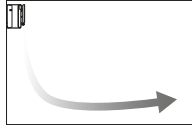
Em aquecimento	Direcção descendente	Direcção do fluxo de ar vertical
		



INFORMAÇÕES

Caso pretenda desactivar a função do fluxo de ar vertical (p. ex., caso exista mobília ou outro objecto por baixo da unidade), consulte "[Ligar/desligar a função do fluxo de ar vertical](#)" [▶ 26]. Se a função do fluxo de ar vertical for desactivada, o fluxo de ar será regulado para a direcção descendente.



INFORMAÇÕES

O modo potente e o modo de fluxo de ar de conforto NÃO podem ser utilizados em simultâneo. A última função seleccionada tem prioridade. Caso seja seleccionada a oscilação vertical automática, o modo de fluxo de ar de conforto é cancelado.

Ligar/desligar a função do fluxo de ar vertical

- 1 Prima  durante pelo menos 2 segundos.

Resultado: O menu 1 é apresentado no visor.

- 2 Prima  ou  para alterar o ecrã do menu.

Resultado: O menu 3 é apresentado no visor.

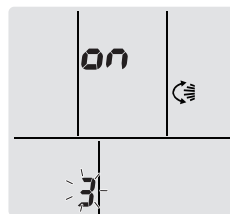

- 3 Prima  para alterar a regulação.

- 4 Prima  ou  para alterar a regulação.

...está intermitente	A função do fluxo de ar vertical está...
ON	ligada
OF	desligada

5 Prima  para confirmar a regulação selecionada.

Nota: O visor regressa automaticamente ao ecrã predefinido decorridos 60 segundos. Prima  duas vezes para regressar ao ecrã predefinido mais cedo.

5.6.2 Modo do Intelligent eye

O sistema ajusta automaticamente a direção do fluxo de ar e a temperatura dependendo da deteção de movimento humano para evitar o contacto direto com as pessoas. Caso não seja detetado nenhum movimento durante 20 minutos, o sistema entra no modo de poupança de energia:

Funcionamento	Modo de poupança de energia
Aquecimento	A temperatura diminui 2°C.
Refrigeração e secagem	Se a temperatura na divisão for: <ul style="list-style-type: none"> ▪ <30°C, a temperatura aumenta 2°C ▪ ≥30°C, a temperatura aumenta 1°C
Apenas ventilação	Diminui o débito de ar.

Acerca do sensor Intelligent eye



AVISO

- NÃO bata no sensor Intelligent eye nem o empurre. Tal pode provocar um avaria.
- NÃO coloque objectos de grandes dimensões junto do sensor Intelligent eye.



INFORMAÇÕES

O modo regulado de alimentação ou noturno (Temporizador desligado) NÃO pode ser utilizado em simultâneo com o modo do Intelligent eye. A última função selecionada tem prioridade.



- **Alcance de deteção.** Até 9 m.
- **Sensibilidade de deteção.** Varia consoante a localização, o número de pessoas dentro da sala, a gama de temperaturas, etc.
- **Erros de deteção.** O sensor pode detetar por engano animais de estimação, luz solar, cortinas a flutuar, etc.

5.6.3 Iniciar/parar o modo de conforto e o modo do Intelligent eye

1 Prima  uma ou mais vezes.

Resultado: A regulação será alterada na sequência seguinte:



Visor	Funcionamento
	Modo de fluxo de ar de conforto
	Modo do Intelligent eye
	Modo de fluxo de ar de conforto e modo do Intelligent eye
—	Ambos desactivados

Nota: Se existirem pessoas perto da frente da unidade interior ou se existirem demasiadas pessoas, utilize os dois modos em simultâneo.

- 2 Para interromper o funcionamento, prima  até que os dois símbolos desapareçam do LCD.

5.7 Modo potente

Este modo maximiza rapidamente o efeito de refrigeração/aquecimento em qualquer modo de funcionamento. Permite obter a capacidade máxima.



INFORMAÇÕES

O modo potente NÃO pode ser utilizado em conjunto com o modo económico, o modo de fluxo de ar de conforto e o modo da unidade de exterior em baixo ruído. A última função selecionada tem prioridade.

O modo potente NÃO aumenta a capacidade da unidade se esta já estiver a funcionar à capacidade máxima.

5.7.1 Iniciar/parar o modo potente



- 1 Prima  para iniciar.

Resultado:  é apresentado no LCD. O modo potente é executado durante 20 minutos; após este período, o funcionamento retorna ao modo regulado anteriormente.

Modo	Débito de ar
Refrigeração/Aquecimento/Automático	<ul style="list-style-type: none"> Para maximizar o efeito de refrigeração/aquecimento, a capacidade da unidade de exterior é aumentada. O débito de ar é fixado na regulação máxima e NÃO pode ser alterado. A temperatura pode ser regulada apenas no modo automático.
Secagem	<ul style="list-style-type: none"> A regulação da temperatura é reduzida em 2,5°C. O débito de ar é ligeiramente aumentado.
Apenas ventilação	O débito de ar é fixado na regulação máxima.

- 2 Prima  para parar.

Resultado:  desaparece do LCD.

Nota: O modo potente apenas pode ser regulado quando a unidade se encontra em funcionamento. Se premir  ou se alterar o modo de funcionamento, o funcionamento será cancelado;  desaparece no LCD.

5.8 Modo económico e modo da unidade de exterior em baixo ruído

5.8.1 Modo económico

Esta função permite um funcionamento eficiente limitando o valor máximo de consumo energético. Esta função é útil nos casos em que é necessário prestar

atenção para assegurar que o disjuntor não dispara quando o equipamento funciona em simultâneo com outros aparelhos.



INFORMAÇÕES

- O modo potente e o modo económico NÃO podem ser utilizados em simultâneo. A última função seleccionada tem prioridade.
- O modo económico reduz o consumo energético da unidade de exterior limitando a velocidade de rotação do compressor. Caso o consumo energético já seja reduzido, o modo económico NÃO reduzirá mais o consumo energético.

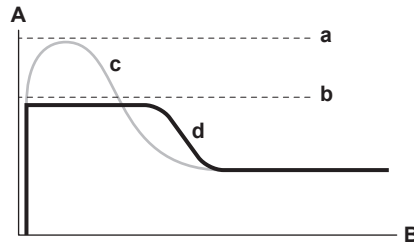

- A** Corrente de funcionamento e consumo energético
- B** Hora
- a** Máximo durante o modo de funcionamento normal
- b** Máximo durante o modo económico
- c** Operação normal
- d** Modo económico

- O diagrama é apenas para fins ilustrativos.
- A corrente máxima de funcionamento e o consumo energético do aparelho de ar condicionado no modo económico variam consoante a unidade de exterior ligada.

5.8.2 Modo da unidade de exterior em baixo ruído

Utilize o modo da unidade de exterior em baixo ruído se pretender reduzir o nível de ruído da unidade de exterior. **Exemplo:** À noite.



INFORMAÇÕES

- O modo potente e o modo da unidade de exterior em baixo ruído NÃO podem ser utilizados em simultâneo. A última função seleccionada tem prioridade.
- Esta função só está disponível no modo automático, no modo de refrigeração e no modo de aquecimento.
- O modo da unidade de exterior em baixo ruído limita a velocidade de rotação do compressor. Se a velocidade de rotação do compressor já for baixa, o modo da unidade de exterior em baixo ruído NÃO reduzirá mais a velocidade de rotação do compressor.

5.8.3 Iniciar/parar o modo económico e o modo da unidade de exterior em baixo ruído

- 1 Prima uma ou mais vezes.

Resultado: A regulação será alterada na sequência seguinte:



Apresentar	Funcionamento
	Modo económico
	Modo da unidade de exterior em baixo ruído

Apresentar	Funcionamento
	Modo económico e modo da unidade de exterior em baixo ruído
—	Ambos desativados

2 Para interromper o funcionamento, prima até que os dois símbolos desapareçam do LCD.

Nota: O modo económico apenas pode ser regulado quando a unidade se encontra em funcionamento. Se premir a regulação será cancelada e desaparece do LCD.

Nota: permanece no LCD mesmo se desligar a unidade utilizando o controlo remoto sem fios ou o interruptor ON/OFF da unidade interior.

5.9 Funcionamento do Flash Streamer (limpeza do ar)

O Streamer gera um fluxo de electrões de alta velocidade com um poder de oxidação elevado, reduzindo os maus odores. Em conjunto com o filtro desodorizante de apatite de titânio e os filtros de ar, esta função limpa o ar da divisão.



INFORMAÇÕES

- Os electrões de alta velocidade são gerados e dispersam-se no interior da unidade para assegurar um funcionamento seguro.
- A descarga do Streamer pode produzir um ruído efervescente.
- Se o fluxo de ar ficar fraco, a descarga do Streamer pode ser temporariamente interrompida para evitar o odor de ozono.

5.9.1 Iniciar/parar o funcionamento do Flash Streamer (limpeza do ar)

Pré-requisito: Certifique-se de que a unidade está a funcionar (**ON** é exibido no LCD do controlo remoto sem fios).

1 Prima

Resultado: é apresentado no LCD e o ar da divisão está a ser limpo quando a unidade está a funcionar.

2 Para interromper o funcionamento, prima .

Resultado: desaparece do LCD e o funcionamento é interrompido.

5.10 Modo de temporizador ligado/desligado

As funções do temporizador são úteis para desligar/ligar automaticamente o aparelho de ar condicionado à noite ou de manhã. Também é possível utilizar o temporizador desligado e o temporizador ligado em combinação.

Existem dois tipos de configuração do temporizador LIGADO/DESLIGADO:

- Temporizador LIGADO/DESLIGADO de 24 horas** (predefinido). A unidade irá arrancar/interromper a operação à hora configurada. **Exemplo:** O temporizador LIGADO está configurado para as 13h30; a unidade irá arrancar às 13h30.
- Temporizador LIGADO/DESLIGADO de 12 horas.** A unidade irá arrancar/interromper a operação às horas configuradas. **Exemplo:** O temporizador LIGADO está configurado para as 10h30 às 3 horas; a unidade irá arrancar às 13h30.

Nota: É possível combinar ambos os tipos de configuração do temporizador.



INFORMAÇÕES

Programa novamente o temporizador nos seguintes casos:

- Um disjuntor desligou a unidade.
- Falha de energia.
- Após substituir as pilhas no controlo remoto sem fios.



INFORMAÇÕES

O relógio DEVE ser regulado correctamente antes de utilizar quaisquer funções do temporizador. Consulte "4.4.1 Regulação do relógio" [▶ 18].

5.10.1 Configuração do temporizador LIGADO/DESLIGADO de 24 horas

Iniciar/parar o modo de temporizador desligado

- 1 Prima para iniciar.

Resultado: **0:00** é apresentado no LCD e OFF fica intermitente. ☺ e o dia da semana desaparecem do LCD.



- 2 Prima ou para alterar a regulação da hora.
- 3 Prima novamente.

Resultado: OFF e a hora regulada são apresentados no LCD.

Resultado: Acende-se a luz do temporizador.



INFORMAÇÕES

Cada vez que ou é premido, a regulação da hora avança 10 minutos. Para alterar a regulação rapidamente, mantenha o botão premido.

- 4 Para interromper o funcionamento, prima .

Resultado: **0:00** e OFF desaparecem do LCD e a luz do temporizador apaga-se. ☺ e o dia da semana são apresentados no LCD.



INFORMAÇÕES

Quando regula o temporizador ligado/desligado, a regulação da hora é armazenada na memória. Quando as pilhas do controlo remoto sem fios são substituídas, o controlo remoto mantém a regulação da hora para o temporizador LIGADO/DESLIGADO, mas o temporizador é cancelado.

Modo regulado noturno

Quando o temporizador para desligar é regulado, o aparelho de ar condicionado ajusta automaticamente a regulação da temperatura (mais 0,5°C na refrigeração, menos 2,0°C no aquecimento) para evitar a refrigeração ou o aquecimento excessivos e assegurar uma temperatura de sono agradável.

Iniciar/parar o modo de temporizador ligado

- 1 Prima para iniciar.

Resultado: **6:00** é apresentado no LCD e ON fica intermitente. ☺ e o dia da semana desaparecem do LCD.



- Prima ou para alterar a regulação da hora.
- Prima novamente.

Resultado: ON e a hora regulada são apresentados no LCD. Acende-se a luz do temporizador.



INFORMAÇÕES

Cada vez que ou é premido, a regulação da hora avança 10 minutos. Para alterar a regulação rapidamente, mantenha o botão premido.

- Para interromper o funcionamento, prima .

Resultado: 6:00 e ON desaparecem do LCD e a luz do temporizador apaga-se. ☉ e o dia da semana são apresentados no LCD.

Combinação do temporizador ligado e do temporizador desligado

- Para regular os temporizadores, consulte "Iniciar/parar o modo de temporizador desligado" [▶ 31] e "Iniciar/parar o modo de temporizador ligado" [▶ 31].

Resultado: OFF e ON são apresentados no LCD.

Exemplo:

Apresentar	Hora atual	Regular enquanto...	Funcionamento
	6:00	a unidade está em funcionamento.	Para às 7h e inicia às 14h.
		a unidade NÃO está em funcionamento.	Arranca às 14h.

Nota: Se a configuração do temporizador estiver ativa, a hora atual NÃO é apresentada no LCD.

5.10.2 Configuração da contagem decrescente de 12 horas do temporizador LIGADO/DESLIGADO

Para arrancar/interromper a operação de contagem decrescente do temporizador LIGADO/DESLIGADO

- Mantenha premido ou durante cerca de 5 segundos; quando ▲ estiver a piscar, liberte o botão.

Resultado:



Para o temporizador DESLIGADO, 1hr aparece no LCD e OFF pisca, ☉ e o dia da semana desaparecem do LCD.



Para o temporizador LIGADO, 1hr aparece no LCD e ON pisca. ☉ e o dia da semana desaparecem do LCD.

- Prima ou para alterar a regulação da hora. O tempo pode ser configurado entre 1~12 horas. Cada vez que o botão for premido, a configuração do tempo aumenta ou diminui por 1 hora.

3 Prima ou para confirmar a configuração.

Resultado: OFF e/ou ON e a hora configurada são apresentados no LCD. Acende-se a luz do temporizador. O tempo apresentado no LCD decresce automaticamente 1 hora para cada hora que passa.

Exemplo: Se o temporizador DESLIGADO estiver configurado para 3 horas, o tempo apresentado irá alterar da seguinte forma: 3hr → 2hr → 1hr → branco (DESLIGADO)

4 Para alterar a configuração novamente para o temporizador DESLIGADO/LIGADO de 24 horas, repita o passo 1 quando estiver no ecrã inicial quando OFF e/ou ON NÃO estiverem a piscar.

5 Para cancelar a configuração do temporizador, prima .

Para combinar os modos de apresentação do temporizador

Podem ser utilizados diferentes modos de apresentação (temporizador DESLIGADO/LIGADO da contagem decrescente de 24 e 12 horas) para os temporizadores DESLIGADO e LIGADO em simultâneo.

1 Para configurar, consulte "[Iniciar/parar o modo de temporizador desligado](#)" [▶ 31], "[Iniciar/parar o modo de temporizador ligado](#)" [▶ 31] e "[Para arrancar/interromper a operação de contagem decrescente do temporizador LIGADO/DESLIGADO](#)" [▶ 32].

Exemplo:

Apresentar	Hora atual	Regular enquanto...	Funcionamento
	22h00	a unidade está em funcionamento.	<ul style="list-style-type: none"> ▪ Interrompe às 01h00 (3 horas após a hora atual) ▪ Arranca às 06h00. (8 horas após a hora atual)

Nota: Se a configuração do temporizador estiver ativa, a hora atual NÃO é apresentada no LCD.

5.11 Modo de temporizador semanal



INFORMAÇÕES

O procedimento da seguinte regulação é apenas no caso do controlo remoto sem fios. No entanto, recomendamos a realização da regulação do temporizador semanal utilizando a aplicação ONECTA. Consulte "[5.12 Ligação LAN sem fios](#)" [▶ 38] para obter mais informações.

Com este modo pode economizar até 4 regulações do temporizador para cada dia da semana.

Exemplo: Crie uma regulação diferente de Segunda a Sexta-feira e uma regulação diferente para o fim de semana.

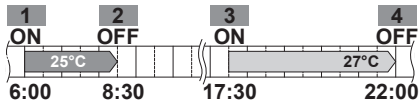
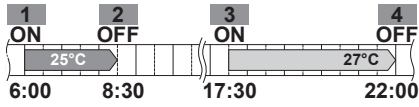
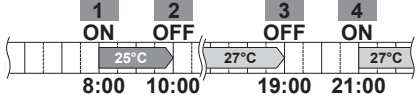
Dia da semana	Regulação de exemplo
Segunda-feira ▪ Efetue até 4 regulações.	
Terça~Sexta-feira ▪ Utilize o modo de cópia se a regulação for igual à de Segunda-feira.	
Sábado ▪ Sem regulação do temporizador	—
Domingo ▪ Efetue até 4 regulações.	

- **Regulação ligado-ligado-ligado-ligado.** Permite programar o modo de funcionamento e regular a temperatura.
- **Regulação desligado-desligado-desligado-desligado.** Apenas o temporizador desligado pode ser regulado para cada dia.

Nota: Certifique-se de que aponta o controlo remoto sem fios para a unidade interior e verifica se existe um tom de receção enquanto regula o funcionamento do temporizador semanal.



INFORMAÇÕES

O relógio DEVE ser regulado correctamente antes de utilizar quaisquer funções do temporizador. Consulte "[4.4.1 Regulação do relógio](#)" [▶ 18].



INFORMAÇÕES



- O temporizador semanal e o temporizador DESLIGADO/LIGADO NÃO podem ser utilizados em simultâneo. O modo de temporizador DESLIGADO/LIGADO tem prioridade. O temporizador semanal estará no estado de espera, **WEEKLY** desaparece do LCD. Quando o temporizador DESLIGADO/LIGADO para, o temporizador semanal fica ativo.
- O dia da semana, o modo de temporizador DESLIGADO/LIGADO, a hora e a temperatura (apenas para o temporizador LIGADO) podem ser regulados com o temporizador semanal. As outras regulações baseiam-se na regulação anterior do temporizador ligado.

5.11.1 Regulação do modo de temporizador semanal

- 1 Prima .

Resultado: O dia da semana e o número da reserva do dia atual são apresentados.



- 2 Prima  ou  para seleccionar o dia da semana e o número da reserva.
- 3 Prima .

Resultado: O dia da semana é regulado. **WEEKLY** e ON ficam intermitentes.



- 4 Prima  ou  para seleccionar o modo.

Resultado: A regulação é alterada da seguinte forma:





Apresentar	Funcionalidade
ON	Temporizador ligado
OFF	Temporizador desligado
Em branco	Elimina a reserva

- 5 Prima .

Resultado: O modo de temporizador DESLIGADO/LIGADO é regulado.  e a hora ficam intermitentes.



Nota: Prima  para voltar ao ecrã anterior. Se for seleccionado em branco, continue para o passo 9.

- 6 Prima  ou  para seleccionar a hora. A hora pode ser regulada entre 0:00~23:50 em intervalos de 10 minutos.

- 7 Prima .

Resultado: A hora é regulada e  e a temperatura ficam intermitentes.



Nota: Prima  para voltar ao ecrã anterior. Se for seleccionado o temporizador desligado, continue para o passo 9.

- 8 Prima  ou  para seleccionar a temperatura pretendida.

Nota: A temperatura regulada para o temporizador semanal é apresentada apenas quando regular o modo de temporizador semanal.



INFORMAÇÕES

A temperatura pode ser definida entre 10~32°C no controlo remoto sem fios; no entanto:

- nos modos de refrigeração e de funcionamento automático, a unidade funcionará a uma temperatura mínima de 18°C, mesmo que esteja regulada para 10~17°C;
- nos modos de aquecimento e de funcionamento automático, a unidade funcionará a uma temperatura máxima de 30°C, mesmo que esteja regulada para 31~32°C.

- 9 Prima .

Resultado: A temperatura e a hora são reguladas para o temporizador ligado. A hora é regulada para o temporizador desligado. A luz do temporizador acende-se a laranja.

Resultado: É apresentado o ecrã de uma nova reserva.





- 10 Repita o procedimento anterior para regular outra reserva ou prima  para concluir a regulação.

Resultado:  é apresentado no LCD.

Nota: Uma reserva pode ser copiada com as mesmas regulações para outro dia. Consulte "5.11.2 Copiar reservas" [▶ 36].



5.11.2 Copiar reservas

A reserva pode ser copiada para outro dia. A reserva completa do dia da semana selecionado será copiada.

- 1 Prima .
- 2 Prima  ou  para seleccionar a semana a ser copiada.
- 3 Prima .

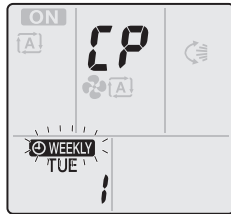
Resultado: A reserva do dia da semana selecionado será copiada.



- 4 Prima  ou  para seleccionar o dia de destino da semana.
- 5 Prima .

Resultado: A reserva completa é copiada para o dia selecionado e a luz do temporizador acende a laranja.

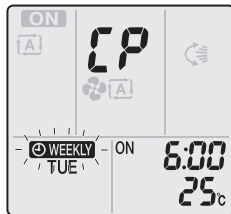

Nota: para copiar para outro dia, repita o procedimento.

- 6 Prima .

Resultado:  é apresentado no LCD.

Nota: Para alterar a regulação da reserva após copiar, consulte "[5.11.1 Regulação do modo de temporizador semanal](#)" [▶ 34].



5.11.3 Confirmar reservas

Pode confirmar se todas as reservas estão reguladas de acordo com as suas necessidades.

- 1 Prima .

Resultado: O dia da semana e o número da reserva do dia actual são apresentados.



- 2 Prima  ou  para seleccionar o dia da semana e o número da reserva a confirmar e consulte os detalhes da reserva.

Nota: Para alterar a regulação da reserva, consulte "[5.11.1 Regulação do modo de temporizador semanal](#)" [▶ 34].

- 3 Prima .

5.11.4 Desactivar e reactivar o modo de temporizador semanal

- 1 Para desativar o temporizador semanal, prima **Weekly** enquanto **WEEKLY** é apresentado no LCD.

Resultado: **WEEKLY** desaparece do LCD e a luz do temporizador apaga-se.

- 2 Para reativar o temporizador semanal, prima **Weekly** novamente.

Resultado: O último modo de reserva regulado é utilizado.

5.11.5 Eliminar reservas

Eliminar uma reserva individual

Utilize esta função se pretende eliminar uma regulação de reserva individual.

- 1 Prima .

Resultado: O dia da semana e o número da reserva são apresentados.

- 2 Prima  ou  para seleccionar o dia da semana a eliminar.

- 3 Prima **Next**.

Resultado: **WEEKLY**, ON e OFF ficam intermitentes.

- 4 Prima  ou  e seleccione "em branco".

Resultado: A regulação é alterada da seguinte forma:



- 5 Prima **Next**.

Resultado: A reserva seleccionada é eliminada.

- 6 Prima  para sair.

Resultado: As restantes reservas estão ativas.

Eliminar uma reserva para cada dia da semana

Utilize esta função se pretende eliminar todas as regulações da reserva para um dia da semana. Pode ser utilizada no modo de confirmação ou regulação.

- 1 Prima .

- 2 Prima  ou  para seleccionar o dia da semana a eliminar.

- 3 Prima **Weekly** durante cerca de 5 segundos.

Resultado: Todas as reservas para o dia seleccionado são eliminadas.

- 4 Prima  para sair.

Resultado: As restantes reservas estão ativas.

Eliminar todas as reservas

Utilize esta função se pretende eliminar todas as reservas para todos os dias da semana de uma só vez. Este procedimento NÃO pode ser utilizado no modo de regulação.

- 1 Mantenha premido **Weekly** durante cerca de 5 segundos no visor predefinido.

Resultado: Todas as reservas são eliminadas.

5.12 Ligação LAN sem fios

Basta ligar a sua unidade à sua rede doméstica e descarregar a aplicação para alterar o termóstato, definir horários de temperatura, rever o seu consumo de energia e muito mais.

Para obter especificações mais detalhadas, métodos de definição, perguntas frequentes, dicas de resolução de problemas, consulte app.daikineurope.com.

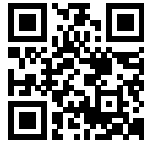

O cliente é responsável por assegurar o seguinte:

- Smartphone ou tablet com versão mínima suportada de Android ou iOS, conforme especificado em app.daikineurope.com.
- Ligação à Internet e dispositivo de comunicação, como modem, router, etc.
- Ponto de acesso LAN sem fios
- Aplicação instalada gratuitamente ONECTA

Nota: Caso sejam necessários, o número SSID e a CHAVE encontram-se na unidade ou no saco de acessórios.

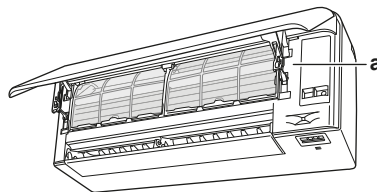

a Etiqueta com o número SSID e a palavra-passe

5.12.1 Precauções ao utilizar a LAN sem fios

NÃO utilizar perto de:

- **Equipamento médico.** Por exemplo, pessoas que utilizam pacemakers cardíacos ou desfibrilhadores. Este produto pode causar interferências electromagnéticas.
- **Equipamento com controlo automático.** Por exemplo, portas automáticas ou equipamentos de alarme de incêndio. Este produto pode causar um comportamento defeituoso do equipamento.
- **Forno de microondas.** Pode afectar as comunicações LAN sem fios.

5.12.2 Para instalar a aplicação ONECTA

- 1 Ir ao Google Play (para dispositivos Android) ou à App Store (para dispositivos iOS) e procurar por "ONECTA".
- 2 Siga as instruções no ecrã para instalar a aplicação ONECTA.

i **INFORMAÇÕES**

Leia o código QR para transferir e instalar a aplicação ONECTA no seu telemóvel ou tablet:



5.12.3 Regulação da ligação sem fios

Existem duas opções para ligar o adaptador sem fios à sua rede doméstica.

- Com um dispositivo inteligente (smartphone, tablet) e SSID (Service Set Identifier) e KEY (password)
- Com o botão WPS (Wi-Fi Protected Setup) no seu router Wi-Fi.

Para mais informações e perguntas frequentes, consulte app.daikineurope.com.

Nota: A regulação é efetuada através do controlo remoto sem fios no menu de definições de LAN sem fios. Durante a definição, aponte sempre o controlo remoto sem fios para o recetor de sinal de infravermelhos na unidade.

**INFORMAÇÕES**

Certifique-se de que funcionamento é interrompido antes de regular a ligação sem fios. A ligação NÃO PODE ser feita quando a unidade se encontra em funcionamento.

- 1 Interrompa o funcionamento** antes de regular a ligação sem fios.
- Certifique-se de que o router sem fios está suficientemente perto da unidade e que nada obstrui o sinal.

Menu	Descrição
1	Verificação do estado de ligação
2	Ligação através do botão WPS
3	Ligação utilizando SSID e KEY
R	Repor a predefinição de fábrica
off	LAN sem fios DESLIGADO

Confirmar o estado de ligação do LAN sem fios

- Prima  durante pelo menos 5 segundos.

Resultado: É apresentado o ecrã de confirmação (menu 1).

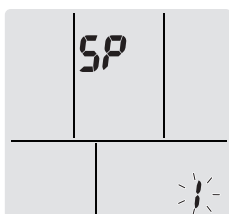

- Prima  para confirmar a seleção.

Resultado: Ouve-se um "bip" quando a unidade recebe o sinal.

- Verifique o LED da unidade interior.

...a luz está intermitente.	Estado
Temporizador	A comunicação está OK
Funcionamento e temporizador	A comunicação está desligada

- Prima  para sair do menu.

Resultado: O visor regressa automaticamente ao ecrã predefinido.



Para ligar o LAN sem fios à sua rede doméstica

É possível ligar o adaptador sem fios à sua rede doméstica utilizando o:

- Botão WPS (Wi-Fi Protected Setup) no router (caso esteja presente),

- O SSID (Service Set Identifier) e a KEY (palavra-passe) - localizados na unidade.

Ligação com o botão WPS

- 1 Prima  durante pelo menos 5 segundos no ecrã predefinido.
Resultado: É apresentado o ecrã de confirmação (menu 1!).
- 2 Prima repetidamente  ou  até que seja apresentado o ecrã de regulação do WPS (menu 2!).

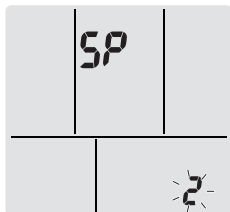

- 3 Prima  para confirmar a seleção.
Resultado: Ouve-se um "bip" quando a unidade recebe o sinal.
- 4 Prima o botão WPS no seu dispositivo de comunicação (p. ex. router) dentro de aproximadamente 1 minuto. Consulte o manual do seu dispositivo de comunicação.





INFORMAÇÕES

Se a ligação ao seu router não for possível, tente o procedimento "[Ligação com o número SSID e a CHAVE](#)" [▶ 40].



- 5 Prima  para sair do menu.

Resultado: O visor regressa automaticamente ao ecrã predefinido.

Ligação com o número SSID e a CHAVE

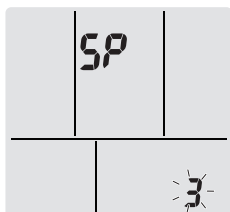
- 1 Prima  durante pelo menos 5 segundos no ecrã predefinido.
Resultado: É apresentado o ecrã de confirmação (menu 1!).
- 2 Prima repetidamente  ou  até que seja apresentado o ecrã do modo AP (menu 3!).



- 3 Prima  para confirmar a seleção.
Resultado: Ouve-se um "bip" quando a unidade recebe o sinal.
- 4 Ligue o seu dispositivo inteligente ao ponto de acesso tal como quando liga a uma rede sem fios padrão.
- 5 Introduza o número SSID e a palavra-passe localizados na unidade ou no conjunto de acessórios.
- 6 Abra a aplicação ONECTA e siga os passos indicados no ecrã.
Resultado: O modo do adaptador sem fios comuta automaticamente do modo AP para o modo RUN, o LED do temporizador está intermitente.
- 7 Prima  para sair do menu.

Resultado: O visor regressa automaticamente ao ecrã predefinido.

Repor a regulação de ligação para a predefinição de fábrica

Reponha a regulação de ligação para a predefinição de fábrica caso pretenda:

- alternar entre a opção de ligação WPS e AP,
- desligar o adaptador Wi-Fi e o dispositivo de comunicação (p. ex. router) ou o dispositivo inteligente,
- repetir a regulação caso a ligação não tenha sido bem-sucedida.

- 1 Prima  durante pelo menos 5 segundos no ecrã predefinido.

Resultado: É apresentado o ecrã de confirmação (menu *!*).

- 2 Prima repetidamente  ou  até aparecer o menu *R*.

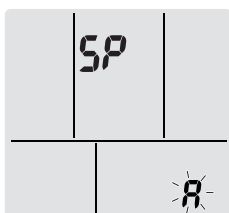

- 3 Mantenha premido  durante pelo menos 2 segundos para confirmar a seleção.

Resultado: Ouve-se um "bip" quando a unidade recebe o sinal.

Resultado: A regulação é reposta para a predefinição de fábrica.

- 4 Prima  para sair do menu.

Resultado: O visor regressa automaticamente ao ecrã predefinido.

Desligar a ligação LAN sem fios

Pode desligar a ligação sem fios utilizando:

- o botão ON/OFF do adaptador sem fios na unidade,
- a interface do utilizador.

Utilização do interruptor de ligar/desligar do adaptador sem fios

- 1 Prima o interruptor ON/OFF do adaptador sem fios.

Resultado: A comunicação do adaptador sem fios está desligada.

Nota: Carregue outra vez no botão ON/OFF para ligar o adaptador sem fios.

Utilização da interface de utilizador

- 1 Prima  durante pelo menos 5 segundos no ecrã predefinido.

Resultado: É apresentado o ecrã de confirmação (menu *!*).

- 2 Prima repetidamente  ou  até que seja apresentado o menu desligado.

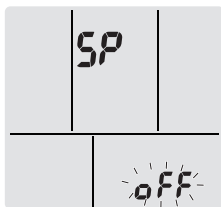

- 3 Mantenha premido  durante pelo menos 2 segundos para confirmar a seleção.

Resultado: Ouve-se um "bip" quando a unidade recebe o sinal.

Resultado: A comunicação está desligada.

4 Prima  para sair do menu.

Resultado: O visor regressa automaticamente ao ecrã predefinido.

6 Poupança de energia e funcionamento otimizado



INFORMAÇÕES

- Mesmo quando está desligada, a unidade consome electricidade.
- Quando a energia é repostada após uma falha de energia, o modo anteriormente seleccionado é retomado.



AVISO

NUNCA exponha diretamente ao fluxo de ar crianças pequenas, plantas nem animais.



AVISO

NÃO colocar objetos que NÃO devem ficar molhados por baixo da unidade. A condensação na unidade ou nos tubos de refrigerante ou o bloqueio do dreno pode causar gotejamento. **Consequência possível:** Os objetos debaixo da unidade podem ficar sujos ou danificados.



AVISO

NÃO coloque frascos de aerossóis inflamáveis perto do ar condicionado, NEM utilize aerossóis perto da unidade. Tal pode originar um incêndio.



AVISO

NÃO utilize o sistema após aplicação de inseticidas aerotransportados na divisão. Os produtos químicos podem ficar acumulados na unidade e colocar em perigo a saúde de pessoas particularmente sensíveis a esses produtos.

Respeite os cuidados que se seguem, para assegurar um funcionamento adequado do sistema.

- Evite a entrada direta da luz solar no compartimento durante o funcionamento em arrefecimento, recorrendo a cortinas ou persianas.
- Certifique-se de que a área é bem ventilada. NÃO bloqueie as aberturas de ventilação.
- Assegure uma ventilação frequente. O uso prolongado requer particular atenção às questões de ventilação.
- Mantenha as portas e as janelas fechadas. Se as portas e as janelas permanecerem abertas, o ar sai do compartimento, causando uma diminuição do efeito de arrefecimento ou de aquecimento.
- Tenha cuidado para NÃO arrefecer ou aquecer demasiado. Para poupar energia, mantenha a regulação da temperatura num nível moderado.
- NUNCA coloque objetos junto à entrada de ar ou à saída de ar da unidade. Se o fizer poderá provocar um efeito de aquecimento/arrefecimento reduzido ou interromper o funcionamento.
- Desligue o interruptor de alimentação principal quando a unidade NÃO for utilizada durante longos períodos de tempo. Se o interruptor de alimentação principal ficar ligado, a unidade consome electricidade. Antes de reiniciar a unidade, ligue o interruptor da fonte de alimentação principal 6 horas antes da operação para assegurar um funcionamento suave.
- Pode dar-se condensação, se a humidade for superior a 80%, ou se o dreno ficar entupido.

- Ajuste adequadamente a temperatura do compartimento para obter um ambiente confortável. Evite um aquecimento ou arrefecimento excessivos. Tenha em atenção que pode levar algum tempo até que a temperatura ambiente alcance a temperatura regulada. Considere a utilização das opções do temporizador.
- Ajuste a direção do fluxo de ar para evitar a acumulação de ar frio no solo ou de ar quente junto ao teto. (Para cima durante o arrefecimento ou desumidificação para o teto, e para baixo durante o aquecimento.)
- Evite que o fluxo de ar atinja diretamente as pessoas presentes na divisão.
- Utilize o sistema dentro da gama de temperaturas recomendada (26~28°C para refrigeração e 20~24°C para aquecimento) para economizar energia.

7 Manutenção e assistência técnica

7.1 Visão geral: Manutenção e assistência

O instalador tem de realizar uma manutenção anual.

O refrigerante

Este produto contém gases fluorados com efeito estufa. NÃO ventile gases para a atmosfera.

Tipo de refrigerante: R32

Valor potencial de aquecimento global (GWP): 675



AVISO

A manutenção DEVE ser realizada obrigatoriamente por um técnico de assistência ou um instalador autorizado.

Recomenda-se que realize a manutenção, pelo menos, uma vez por ano. No entanto, a legislação aplicável poderá exigir intervalos de manutenção mais curtos.



AVISO

- O refrigerante contido na unidade é ligeiramente inflamável, mas, normalmente, NÃO ocorrem fugas. Se houver fuga de refrigerante para o ar da divisão, o contacto com a chama de um maçarico, de um aquecedor ou de um fogão pode causar um incêndio ou produzir um gás perigoso.
- DESLIGUE todos os dispositivos de aquecimento por queima, ventile a divisão e contacte o fornecedor da unidade.
- NÃO volte a utilizar a unidade, até um técnico lhe assegurar que a zona onde se verificou a fuga foi reparada.



AVISO

- NÃO fure nem queime os componentes do ciclo do refrigerante.
- NÃO utilize materiais de limpeza nem meios para acelerar o processo de descongelamento que não tenham sido recomendados pelo fabricante.
- Tenha em atenção que o refrigerante contido no sistema não tem odor.



AVISO

O aparelho deve ser armazenado de modo a evitar danos mecânicos, numa divisão bem ventilada, sem fontes de ignição em operação contínua (aberto a chamas desprotegidas, um aparelho a gás ou um aquecedor eléctrico em operação). A dimensão da divisão deve ser especificada nas medidas gerais de segurança.



PERIGO: RISCO DE ELECTROCUSSÃO

Para limpar o ar condicionado ou o filtro de ar, certifique-se de parar o funcionamento e DESLIGADA todas as fontes de alimentação. Caso contrário, pode ocorrer um ferimento ou choque eléctrico.



AVISO

Para evitar choques eléctricos ou incêndios:

- NÃO enxague a unidade.
- NÃO utilize a unidade com as mãos molhadas.
- Não coloque quaisquer objetos com água em cima da unidade.



AVISO

Após um longo período de utilização, verifique o estado da base da unidade e respetivos apoios. Caso estejam danificados, a unidade pode tombar, podendo ferir alguém.



AVISO

NÃO toque nas aletas do permutador de calor. São afiadas, pode cortar-se.



AVISO

Tenha cuidado com as escadas quando trabalhar em locais altos.

7.2 Para limpar a unidade interior e o controlo remoto sem fios



AVISO

Detergentes inadequados ou procedimentos de limpeza podem causar danos a componentes de plástico ou fugas de água. Salpicos de detergente em componentes eléctricos, como motores, podem causar falhas, fumo ou ignição.



PERIGO: RISCO DE ELECTROCUSSÃO

Antes de efectuar uma limpeza, pare o aparelho e DESLIGUE o disjuntor ou desligue a ficha da tomada. Caso contrário, pode ocorrer um ferimento ou choque eléctrico.



AVISO

- NÃO utilize gasolina, benzina, diluente, pó de polir ou inseticidas líquidos. **Consequência possível:** Descoloração e deformação.
- NÃO utilize água nem ar a uma temperatura de 40°C ou superior. **Consequência possível:** Descoloração e deformação.
- NÃO utilize compostos de polimento.
- NÃO utilize uma escova de esfregar. **Consequência possível:** O acabamento da superfície sai.
- Como utilizador final, NUNCA pode limpar as partes internas da unidade sozinho; este trabalho deve ser realizado por um técnico qualificado. Contacte o seu revendedor.

- 1 Limpe com um pano macio. Caso seja difícil remover as manchas, use água ou um detergente neutro.

7.3 Limpeza do painel frontal

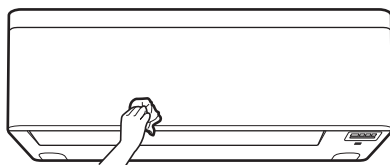

- 1 Limpe o painel frontal com um pano macio. Caso seja difícil remover as manchas, use água ou um detergente neutro.

7.4 Para abrir o painel frontal

Abra o painel frontal utilizando a interface de utilizador.

- 1 Interrompa o funcionamento.
- 2 Mantenha premido  na interface de utilizador durante pelo menos 2 segundos.

Resultado: O painel frontal abre.

Nota: Prima e mantenha premido  durante pelo menos 2 segundos novamente para fechar o painel frontal.

- 3 Desligue a alimentação eléctrica.
- 4 Puxe para baixo os dois bloqueios na parte traseira do painel frontal.
- 5 Abra o painel frontal até que o suporte encaixe na patilha de fixação.

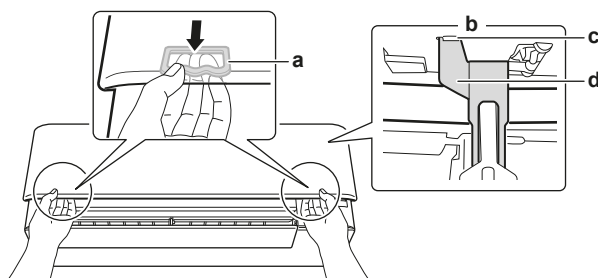

- a Bloqueio (1 de cada lado)
- b Parte traseira do painel frontal
- c Patilha de fixação
- d Suporte



INFORMAÇÕES

Se NÃO conseguir encontrar o controlo remoto sem fios ou se utilizar outro controlador opcional, puxe cuidadosamente o painel frontal para cima com a mão, conforme indicado na seguinte figura.

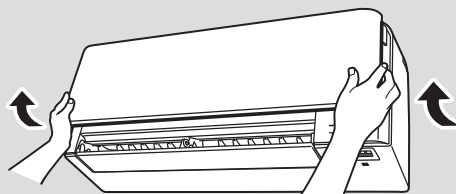

7.5 Acerca dos filtros de ar

Utilizar a unidade com filtros sujos significa que o filtro:

- NÃO pode desodorizar o ar,
- NÃO pode limpar o ar,
- aquecimento/arrefecimento deficiente,
- causa maus odores.

Lista de artigos tratados utilizados nos produtos Daikin com base no Regulamento (UE) n.º 528/2012

Artigo tratado de um produto biocida	Filtro de ar de resina
Substância ativa	Vidro fosfato de prata
Conteúdo	<0,02%

Lista de artigos tratados utilizados nos produtos Daikin com base no Regulamento (UE) n.º 528/2012	
N.º CAS	308069-39-8
Função da substância ativa	Efeito antiviral e antibacteriano
Informações de segurança	<p>Conformidade com RoHS, não tóxico ou corrosivo.</p> <p>Não existem recomendações específicas em matéria de EPI.</p> <p>A eliminação deve cumprir os regulamentos governamentais e legais que regem a eliminação de materiais.</p> <p>Conservar à temperatura ambiente.</p> <p>Contacto com os olhos - lavar com água</p> <p>Contacto com a pele - lavar com água, não deve afetar a pele</p> <p>Inalação - não são indicados perigos específicos</p>

7.6 Limpeza dos filtros de ar

- 1 Empurre a patilha no centro de cada filtro de ar e, em seguida, puxe-a para baixo.
- 2 Retire os filtros de ar.

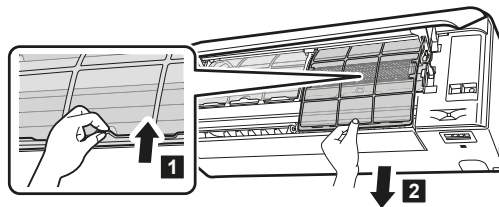

- 3 Retire o filtro desodorizante de apatite de titânio e o filtro de partículas de prata das patilhas.

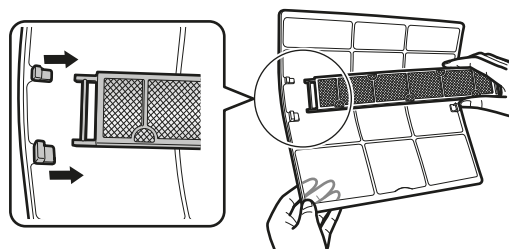

- 4 Lave os filtros de ar com água ou limpe-os com um aspirador.

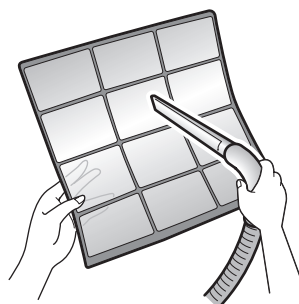

- 5 Coloque-os em água morna durante cerca de 10 a 15 minutos.



INFORMAÇÕES

- Caso o pó NÃO saia facilmente, lave os filtros de ar com um detergente neutro diluído em água morna. Seque os filtros de ar à sombra.
- Certifique-se de que retira o filtro desodorizante de apatite de titânio e o filtro de partículas de prata.
- É recomendado limpar os filtros de ar a cada 2 semanas.

7.7 Limpeza do filtro desodorizante de apatite de titânio e do filtro de partículas de prata (filtro de iões de prata)



INFORMAÇÕES

Limpe o filtro com água a cada 6 meses.

- 1 Remova o filtro desodorizante de apatite de titânio e do filtro purificador do ar com remoção de alergénios de prata dos 4 grampos.

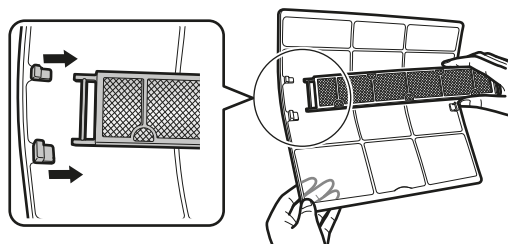

- 2 aspire o pó do filtro com um aspirador.

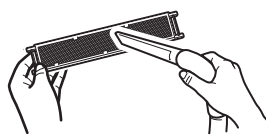

- 3 Coloque o filtro em água quente durante 10 a 15 minutos.

Nota: NÃO retire o filtro da estrutura.



- 4 Depois de lavar, sacuda o excesso de água e seque o filtro à sombra. NÃO torça o filtro ao retirar o excesso de água.

7.8 Substituição do filtro desodorizante de apatite de titânio e do filtro de partículas de prata (filtro de iões de prata)



INFORMAÇÕES

Substitua o filtro a cada 3 anos.

- 1 Retire o filtro das abas da estrutura do filtro e substitua o filtro por um novo.

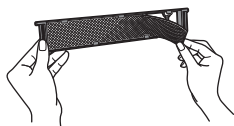

INFORMAÇÕES

- NÃO deite fora a estrutura do filtro, reutilize-a.
- Elimine o filtro antigo como resíduo não inflamável.

Para encomendar o filtro desodorizante de apatite de titânio ou o filtro de partículas de prata, contacte o seu revendedor.

Item	N.º de peça
Filtro de desodorização de titânio	KAF970A46
Filtro de partículas de prata	KAF057A41

7.9 Para fechar o painel frontal

- 1 Coloque os filtros conforme estavam.
- 2 Levante ligeiramente o painel frontal e retire o suporte da patilha de fixação.

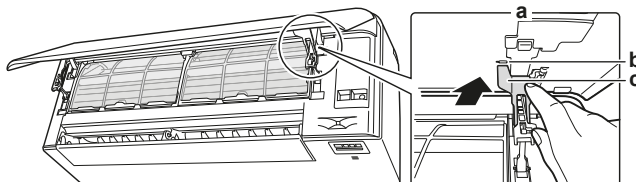

- a Parte traseira do painel frontal
- b Patilha de fixação
- c Suporte

- 3 Feche o painel frontal.

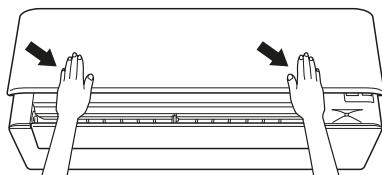

- 4 Pressione suavemente o painel frontal para baixo até que este encaixe.

7.10 Remoção do painel frontal



INFORMAÇÕES

Retire o painel dianteiro apenas no caso de ser NECESSÁRIO substituí-lo.

- 1 Abra o painel frontal. Consulte "7.4 Para abrir o painel frontal" [▶ 47].
- 2 Abra os bloqueios do painel localizados na parte traseira do painel (1 de cada lado).

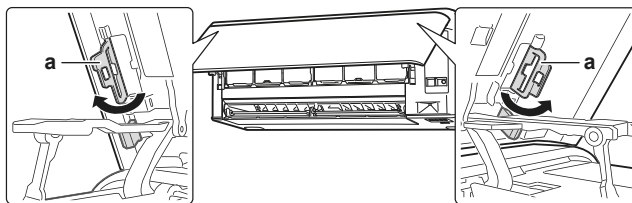

a Bloqueio do painel

- 3 Empurre o braço direito ligeiramente para a direita para desconectar o eixo da ranhura no lado direito.

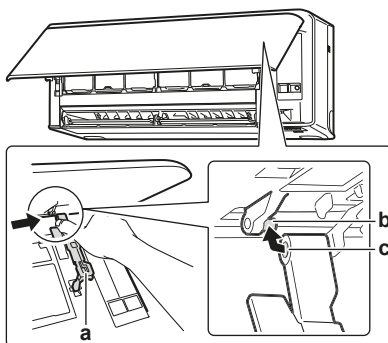

a Braço
b Eixo
c Ranhura do eixo

- 4 Desligue o eixo do painel frontal da ranhura do eixo no lado esquerdo.

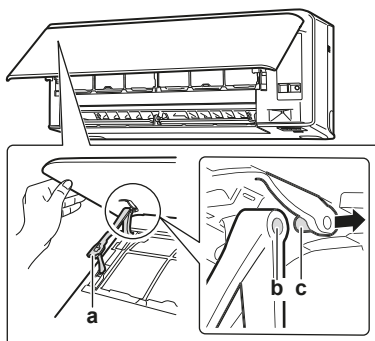



a Braço
b Ranhura do eixo
c Eixo

- 5 Remova o painel frontal.
- 6 Para reinstalar o painel frontal, siga os passos pela ordem inversa.

7.11 Itens a ter em conta antes de um longo período de inactividade

Coloque a unidade em funcionamento no modo de **apenas ventilação** durante várias horas para secar o interior da unidade.

- 1 Prima **Mode** e seleccione .
- 2 Prima  para iniciar o funcionamento.
- 3 Após o funcionamento parar, desligue o disjuntor.
- 4 Limpe os filtros de ar e substitua-os, colocando-os nas suas posições originais.
- 5 Retire as pilhas do controlo remoto sem fios.



INFORMAÇÕES

Recomenda-se uma manutenção periódica realizada por um especialista. Para obter uma manutenção realizada por um especialista, contacte o seu revendedor. Os custos de manutenção serão suportados pelo cliente.

Em determinadas condições de funcionamento, o interior da unidade pode ficar com sujidade após várias temporadas de utilização. Isto resulta num desempenho deficiente.

8 Resolução de problemas

Se ocorrer um dos seguintes problemas, tome as medidas infra indicadas e contacte o nosso representante.



AVISO

Pare o funcionamento e DESLIGADA a alimentação perante uma situação anormal (cheiro a queimado, etc.).

Se deixar a unidade a trabalhar em tais circunstâncias, podem ocorrer avarias, choques elétricos ou um incêndio. Contacte o seu revendedor.

O sistema DEVE ser reparado por um técnico qualificado.

Avaria	Medida
Se um dispositivo de segurança, tal como um fusível, um disjuntor ou um disjuntor de fugas para a terra disparar frequentemente, ou se o interruptor de ligar e desligar NÃO funcionar correctamente.	Desligue o interruptor principal da fonte de alimentação.
Caso haja uma fuga de água da unidade.	interrompa o funcionamento.
O interruptor de ligar e desligar NÃO funciona bem.	Desligue a fonte de alimentação.
Se o visor da interface do utilizador indicar o número da unidade, a luz de funcionamento ficar intermitente e surgir um código de avaria.	Avise o instalador, indicando o código da avaria.

Se, à exceção dos casos anteriores, o sistema NÃO funcionar corretamente e nenhuma das avarias acima mencionadas for evidente, procure estudar o sistema de acordo com os procedimentos a seguir indicados.

Avaria	Medida
Se o sistema NÃO funcionar de todo.	<ul style="list-style-type: none"> ▪ Verifique se não há uma falha de corrente. Espere até que a corrente seja restabelecida. Se houver uma falha de energia durante o funcionamento, o sistema reinicia-se automaticamente mal a energia seja restabelecida. ▪ Verifique se o painel frontal está aberto durante o funcionamento. Interrompa o funcionamento e reinicie a unidade interior utilizando a interface de utilizador. ▪ Verifique se algum fusível se queimou ou se disparou um disjuntor. Substitua o fusível ou ligue de novo o disjuntor, se for o caso. ▪ Verifique as pilhas da interface de utilizador. ▪ Verifique a regulação do temporizador.

Avaria	Medida
O funcionamento do sistema é interrompido subitamente.	<ul style="list-style-type: none"> ▪ Verifique se a entrada ou a saída de ar das unidades interior ou de exterior NÃO estão obstruídas. Retire quaisquer obstáculos e certifique-se de que o ar flui livremente. ▪ O funcionamento do aparelho de ar condicionado pode ser interrompido após flutuações de tensão consideráveis e súbitas para proteger o sistema. Retomará automaticamente o funcionamento decorridos cerca de 3 minutos.
A ventoinha pára de funcionar durante o modo de fluxo de ar.	Se a temperatura regulada for alcançada, o débito de ar é reduzido e o funcionamento pára. O funcionamento é automaticamente retomado quando a temperatura interior sobe ou desce.
As aletas NÃO começam a oscilar imediatamente.	A unidade interior está a ajustar a posição das aletas. As aletas começarão a mover-se em breve.
O funcionamento NÃO inicia brevemente.	Caso o botão ON/OFF tenha sido premido imediatamente após o funcionamento ter parado ou se o modo tiver sido alterado, o funcionamento será iniciado decorridos 3 minutos para proteger o sistema.
O sistema funciona, mas a refrigeração ou o aquecimento são insuficientes.	<ul style="list-style-type: none"> ▪ Verifique a regulação do débito de ar. Consulte "5.4 Débito de ar" [▶ 23]. ▪ Verifique a regulação de temperatura. Consulte "5.3.1 Iniciar/parar o modo de funcionamento e regular a temperatura" [▶ 23]. ▪ Verifique se a regulação da direcção do fluxo de ar é adequada. Consulte "5.5 Direcção do fluxo de ar" [▶ 24]. ▪ Verifique se a entrada ou a saída de ar das unidades interior ou de exterior NÃO estão obstruídas. Retire quaisquer obstáculos e certifique-se de que o ar flui livremente. ▪ Verifique se os filtros de ar estão obstruídos. Limpe os filtros de ar. Consulte "7 Manutenção e assistência técnica" [▶ 45]. ▪ Verifique se existem portas ou janelas abertas. Feche as portas ou as janelas, para evitar correntes de ar. ▪ Verifique se a unidade funciona no modo económico ou no modo da unidade de exterior em baixo ruído. Consulte "5.8 Modo económico e modo da unidade de exterior em baixo ruído" [▶ 28]. ▪ Verifique se existe alguma mobília directamente por baixo ou ao lado da unidade interior. Mude a mobília de sítio.

Avaria	Medida
O sistema funciona, mas o aquecimento é insuficiente (a unidade NÃO expele ar).	<ul style="list-style-type: none"> ▪ O aparelho de ar condicionado pode estar a aquecer para o modo de aquecimento. Aguarde 1 a 4 minutos. ▪ Caso se oiça um ruído de fluxo, a unidade de exterior poderá estar no modo de descongelamento. Aguarde 4 a 12 minutos.
O painel frontal NÃO abre.	Verifique se existem obstáculos e tente abrir o painel frontal utilizando a interface de utilizador. Consulte "7.4 Para abrir o painel frontal" [▶ 47].
O temporizador ligado/desligado NÃO funciona de acordo com as regulações.	<ul style="list-style-type: none"> ▪ Verifique se o temporizador semanal e o temporizador ligado/desligado estão regulados no mesmo horário. Altere ou desactive a regulação. Consulte "5.10 Modo de temporizador ligado/desligado" [▶ 30] e "5.11 Modo de temporizador semanal" [▶ 33]. ▪ Verifique se o relógio e o dia da semana estão regulados correctamente. Consulte "4.4 Regulação do relógio" [▶ 18].
O modo de aquecimento NÃO pode ser seleccionado.	Verifique se o jumper J8 da interface de utilizador NÃO foi cortado. 
Durante o funcionamento ocorrem anomalias.	O aparelho de ar condicionado pode avariar-se devido a relâmpagos ou ondas de rádio. Coloque o disjuntor na posição OFF e novamente na posição ON.
A unidade NÃO recebe sinais da interface de utilizador.	<ul style="list-style-type: none"> ▪ Verifique as pilhas da interface de utilizador. Consulte "4.3 Introduzir as pilhas" [▶ 17]. ▪ Certifique-se de que o transmissor NÃO está exposto à luz directa do sol. ▪ Verifique se existem lâmpadas fluorescentes de accionamento electrónico na divisão. Contacte o seu revendedor.
O visor da interface de utilizador está em branco.	Substitua as pilhas da interface de utilizador.
É apresentado um código de erro na interface de utilizador.	Consulte o seu representante local. Consulte "8.2 Resolução de problemas com base em códigos de erro" [▶ 57] para obter uma lista pormenorizada dos códigos de erro.
Outros aparelhos eléctricos começam a funcionar.	Caso os sinais da interface de utilizador operem outros aparelhos eléctricos, mude-os de sítio ou contacte o seu revendedor.

Depois de verificar os itens acima, se não conseguir resolver o problema, contacte o seu instalador e comunique-lhe os sintomas, o nome completo do modelo da unidade (se possível, com o número de série) e a data em que foi efetuada a instalação.

8.1 Sintomas que NÃO são avarias do sistema

Os sintomas que se seguem NÃO são avarias do sistema:

8.1.1 Sintoma: Ouve-se um ruído semelhante ao fluxo de água

- Este ruído é originado pelo fluxo de refrigerante na unidade.
- Este ruído pode ser provocado quando ocorre a saída do fluxo de água da unidade durante a refrigeração ou a secagem.

8.1.2 Sintoma: Ouve-se um ruído de sopro

Este ruído é provocado quando a direcção do fluxo de refrigerante é alterada (por exemplo, ao comutar da refrigeração para o aquecimento).

8.1.3 Sintoma: Ouve-se um ruído de tiquetaque

Este ruído é provocado quando a unidade expande ou contrai ligeiramente com alterações na temperatura.

8.1.4 Sintoma: Ouve-se um ruído sibilante

Este ruído é provocado pelo fluxo de refrigerante durante o descongelamento.

8.1.5 Sintoma: Ouve-se um ruído de clique durante o funcionamento ou o período de inactividade

Este ruído é provocado quando as válvulas de controlo do refrigerante ou os componentes eléctricos se encontram em funcionamento.

8.1.6 Sintoma: Ouve-se um ruído de batida

Este ruído é provocado quando um dispositivo externo aspira o ar da divisão (por exemplo, ventilador de exaustão ou exaustor) enquanto as portas e janelas da divisão estão fechadas. Abra as portas ou janelas, ou desligue o dispositivo.

8.1.7 Sintoma: Sai uma névoa branca da unidade (interior ou de exterior)

Quando o sistema passa para aquecimento, após descongelamento. A humidade gerada pelo descongelamento transforma-se em vapor, que é libertado.

8.1.8 Sintoma: As unidades libertam cheiros

A unidade pode absorver os odores dos compartimentos, móveis, cigarros, etc., libertando-os depois.

8.1.9 Sintoma: A ventoinha exterior roda enquanto o aparelho de ar condicionado não está em funcionamento

- **Após o funcionamento ter sido interrompido.** A ventoinha exterior continua a rodar durante mais 30 segundos para protecção do sistema.
- **Enquanto o aparelho de ar condicionado não está em funcionamento.** Quando a temperatura exterior é muito alta, a ventoinha exterior começa a rodar para protecção do sistema.

- 8.1.10 Sintoma: A definição da taxa de fluxo de ar NÃO é retomada quando o Modo de fluxo de ar de conforto é desativado pela aplicação ONECTA

Se o modo de fluxo de ar de conforto for desativado pela aplicação ONECTA, a taxa de fluxo de ar NÃO regressa à definição da taxa de fluxo de ar anterior, e a unidade interior funciona em taxa de fluxo de ar automática.

- 8.1.11 Sintoma: Alguns ícones de operação não são visíveis no controlo remoto sem fios, ou algumas funções não podem ser ativadas na aplicação ONECTA

Algumas combinações de funcionalidades não são permitidas (exemplo: Modo apenas ventilador e funcionamento silencioso da unidade de exterior). Estas funcionalidades podem ser exibidas na aplicação ONECTA, mas a função NÃO PODE ser ativada.

- 8.1.12 Sintoma: Na aplicação ONECTA, o modo potente NÃO é indicado como ativo

Quando o modo potente é ativado enquanto a unidade interior está DESLIGADA, o modo potente não pode ser apresentado como ativo durante 2 minutos até que os dados da nuvem sejam atualizados.

8.2 Resolução de problemas com base em códigos de erro

Diagnóstico de falhas pelo controlo remoto sem fios

Se a unidade encontrar um problema, poderá identificar a falha ao consultar o código de erro através do controlo remoto sem fios. É importante compreender o problema e tomar medidas antes de repor o código de erro. Isto deverá ser realizado por um instalador autorizado ou pelo seu revendedor local.



INFORMAÇÕES

Consulte o manual de assistência técnica para:

- A lista completa de códigos de erro
- As recomendações de resolução de problemas mais detalhadas para cada erro

Verificar o código de erro através do controlo remoto sem fios

- 1 Aponte o controlo remoto sem fios à unidade e prima **Cancel** durante cerca de 5 segundos.

Resultado: fica intermitente na secção de visualização da definição de temperatura.

- 2 Aponte o controlo remoto sem fios à unidade e prima **Cancel** repetidamente até ouvir um sinal sonoro contínuo.

Resultado: O código é apresentado no visor.



INFORMAÇÕES

- Um apito curto e 2 apitos consecutivos indicam códigos não correspondentes.
- Para cancelar a visualização do código, mantenha premido **Cancel** durante 5 segundos. O código também desaparece do visor se o botão NÃO for premido no espaço de 1 minuto.

Sistema

Código de erro	Descrição
	Normal

Código de erro	Descrição
U0	Falta de refrigerante
U2	Deteção de sobretensão
U4	Erro de transmissão de sinal (entre as unidades interior e de exterior)
UR	Falha de combinação da unidade interior/de exterior

Unidade interior

Código de erro	Descrição
R1	Avaria na placa de circuito impresso da unidade interior
R5	Proteção contra congelamento ou controlo de alta pressão
R6	Avaria no motor da ventoinha (motor CC)
RR	Erro da unidade Streamer
E4	Avaria no termístor do permutador de calor interior
E7	Erro de abertura ou de fecho do painel frontal
E9	Avaria no termístor da temperatura ambiente
EE	Erro do sensor de humidade

Unidade de exterior

Código de erro	Descrição
E8	Avaria na válvula de 4 vias
E1	Avaria na placa de circuito impresso da unidade de exterior
E5	Ativação de sobrecarga (sobrecarga do compressor)
E6	Bloqueio do compressor
E7	Bloqueio da ventoinha CC
E8	Sobrecorrente da potência de entrada
F3	Controlo da temperatura do tubo de descarga
F6	Controlo de alta pressão (no modo de refrigeração)
H0	Avaria no sensor do sistema do compressor
H6	Anomalia do sensor de posição
H8	Avaria no sensor de corrente / tensão CC
H9	Avaria no termístor da temperatura exterior
J3	Avaria no termístor do tubo de descarga
J6	Avaria no termístor do permutador de calor exterior
L3	Erro de aquecimento dos componentes electrónicos
L4	Aumento da temperatura na aleta de radiação
L5	Sobrecorrente instantânea do inversor (CC)
P4	Avaria no termístor da aleta de radiação
F8	Erro da temperatura interna do compressor

8.3 Resolução de problemas do ligação LAN sem fios

A tabela seguinte fornece uma breve descrição de como lidar com alguns problemas. Caso nenhuma das soluções seguintes resolver o problema, vá a app.daikineurope.com para mais informações e perguntas frequentes.

Problemas	Medida
NÃO é possível ligar o adaptador WLAN (nenhum dos LED está intermitente).	<ul style="list-style-type: none"> ▪ Tente operar a unidade com a interface de utilizador. ▪ Verifique se a alimentação eléctrica está ligada. ▪ Desligue a unidade e volte a ligá-la.
O adaptador WLAN NÃO está visível no ecrã de visão geral da unidade (ecrã inicial) após o adaptador WLAN ter sido configurado (WPS opcional).	<ul style="list-style-type: none"> ▪ Certifique-se de que o adaptador LAN sem fios está suficientemente perto do dispositivo de comunicação. ▪ Verifique se a comunicação está OK. ▪ Certifique-se de que o dispositivo inteligente está ligado à mesma rede doméstica que o adaptador WLAN. ▪ Tente repor a regulação para a predefinição de fábrica e repita a regulação. Consulte "Repor a regulação de ligação para a predefinição de fábrica" [▶ 41].
O adaptador WLAN NÃO está visível na lista de redes Wi-Fi disponíveis no dispositivo inteligente (ponto de acesso opcional).	<ul style="list-style-type: none"> ▪ Tente alternar entre o ponto de acesso e a regulação WPS para alterar o canal sem fios. O canal sem fios DEVE situar-se entre 1~11. ▪ Verifique se a comunicação está OK. ▪ Tente repor a regulação para a predefinição de fábrica e repita a regulação. Consulte "Repor a regulação de ligação para a predefinição de fábrica" [▶ 41].
O valor de temperatura/humidade interior/exterior apresentado no Online Controller difere do valor medido por outro equipamento.	<ul style="list-style-type: none"> ▪ O Online Controller apresenta a temperatura/humidade interior/exterior apenas da área em volta da unidade. ▪ A temperatura/humidade medida por outro equipamento pode diferir devido a condições diferentes em volta da unidade (por ex. exposição solar directa, acumulação de gelo...) ▪ A temperatura/humidade apresentada no Online Controller é apenas indicativa.

9 Eliminação de componentes



AVISO

NÃO tente desmontar pessoalmente o sistema: a desmontagem do sistema e o tratamento do refrigerante, do óleo e de outros componentes DEVEM ser efetuados de acordo com a legislação aplicável. As unidades DEVEM ser processadas numa estação de tratamento especializada, para reutilização, reciclagem e/ou recuperação.

10 Glossário

Representante

Distribuidor de vendas para o produto.

Instalador autorizado

Pessoa com competências técnicas, qualificada para instalar o produto.

Utilizador

Pessoa detentora do produto e/ou que o utiliza.

Legislação aplicável

Todas as diretivas e leis, e todos os regulamentos e/ou códigos, a nível internacional, europeu, nacional e local, que são relevantes e aplicáveis a um certo produto ou domínio.

Empresa de manutenção

Empresa certificada, que pode efetuar ou coordenar a prestação de intervenções técnicas sobre o produto.

Manual de instalação

Manual de instruções especificado para um certo produto ou instalação, que explica como instalá-lo, configurá-lo e fazer-lhe a manutenção.

Manual de utilização

Manual de instruções especificado para um certo produto ou instalação, que explica a forma de utilização.

Acessórios

Etiquetas, manuais, fichas informativas e equipamentos que acompanham o produto e que precisam ser instalados de acordo com as instruções da documentação que o acompanha.

Equipamento opcional

Equipamento fabricado ou aprovado pela Daikin que pode ser combinado com o produto de acordo com as instruções na documentação que acompanha.

Fornecimento local

Equipamento NÃO fabricado pela Daikin que pode ser combinado com o produto de acordo com as instruções na documentação que acompanha.

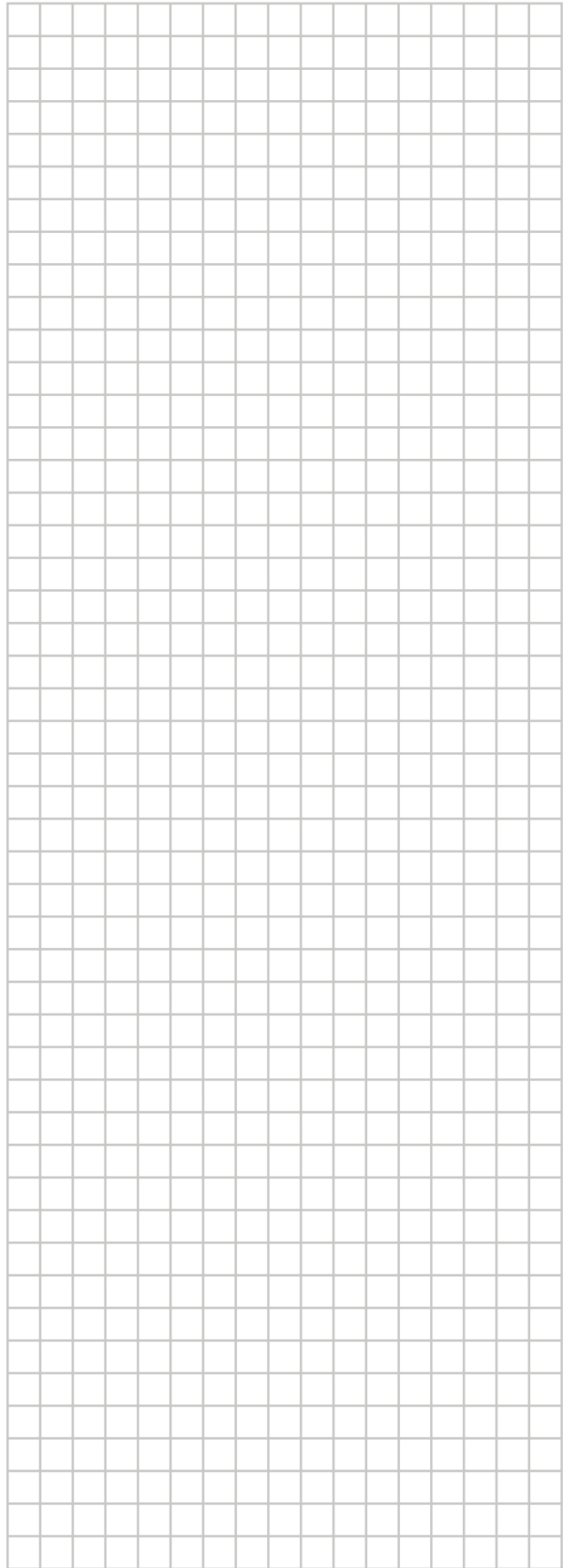
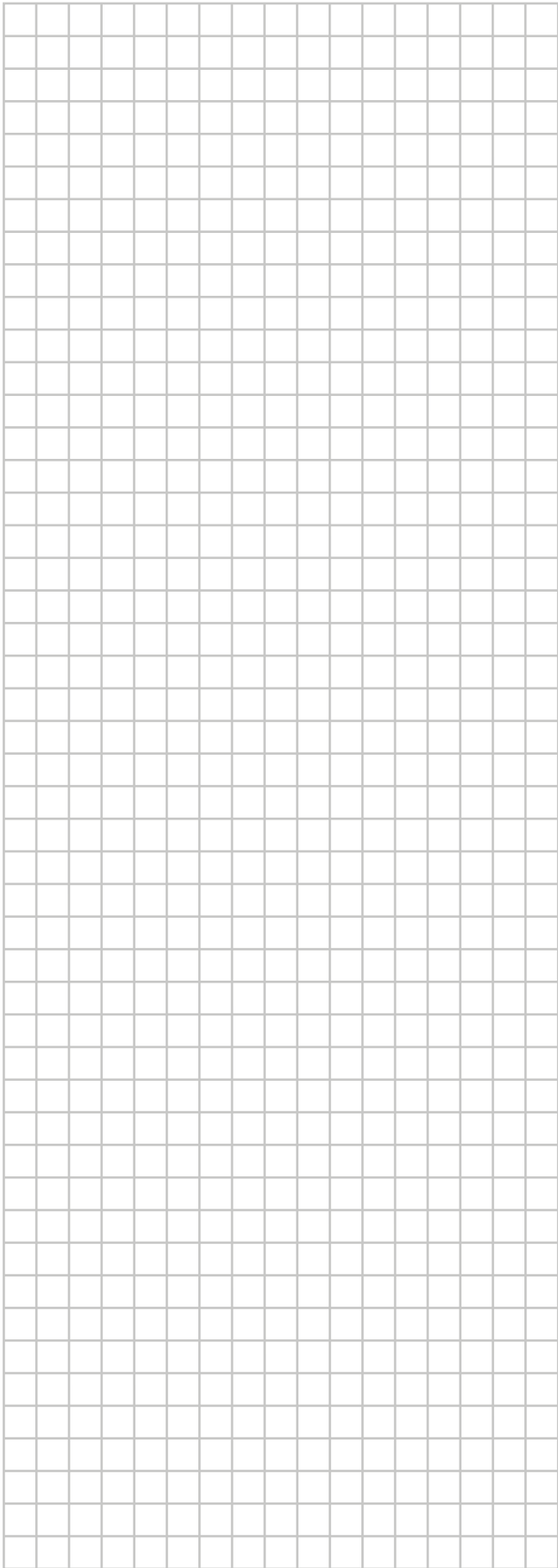
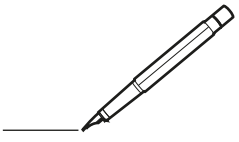

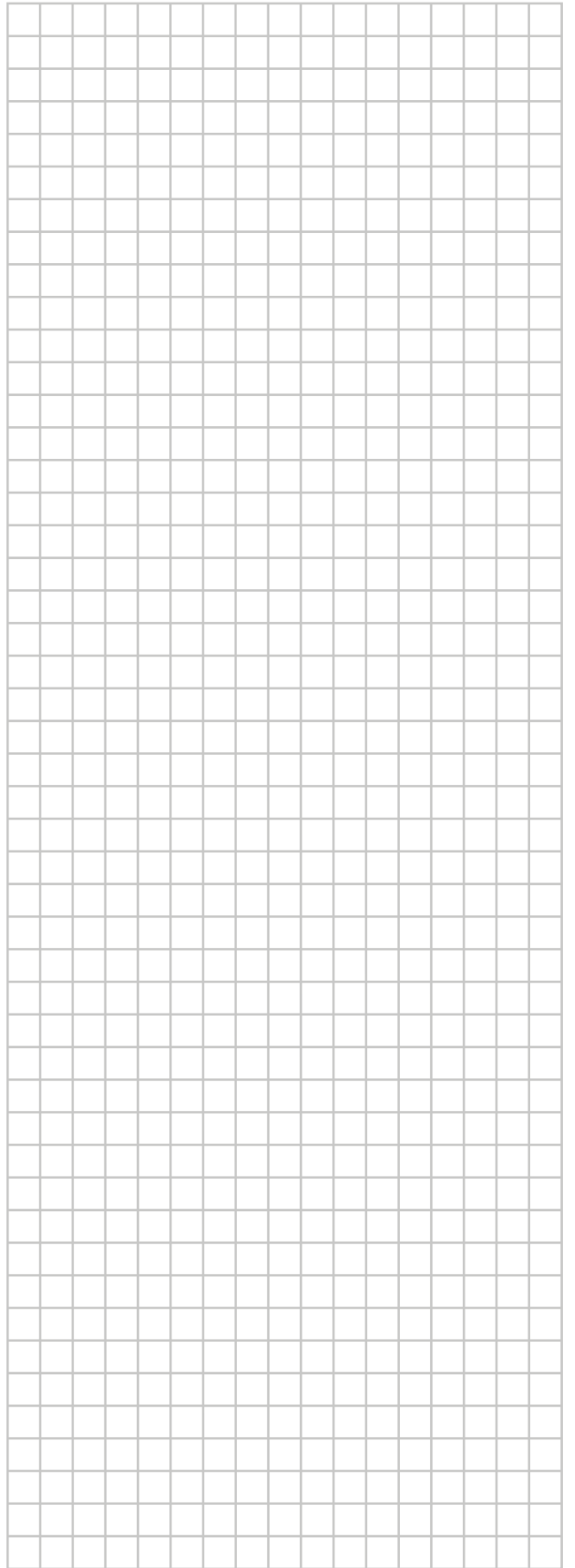
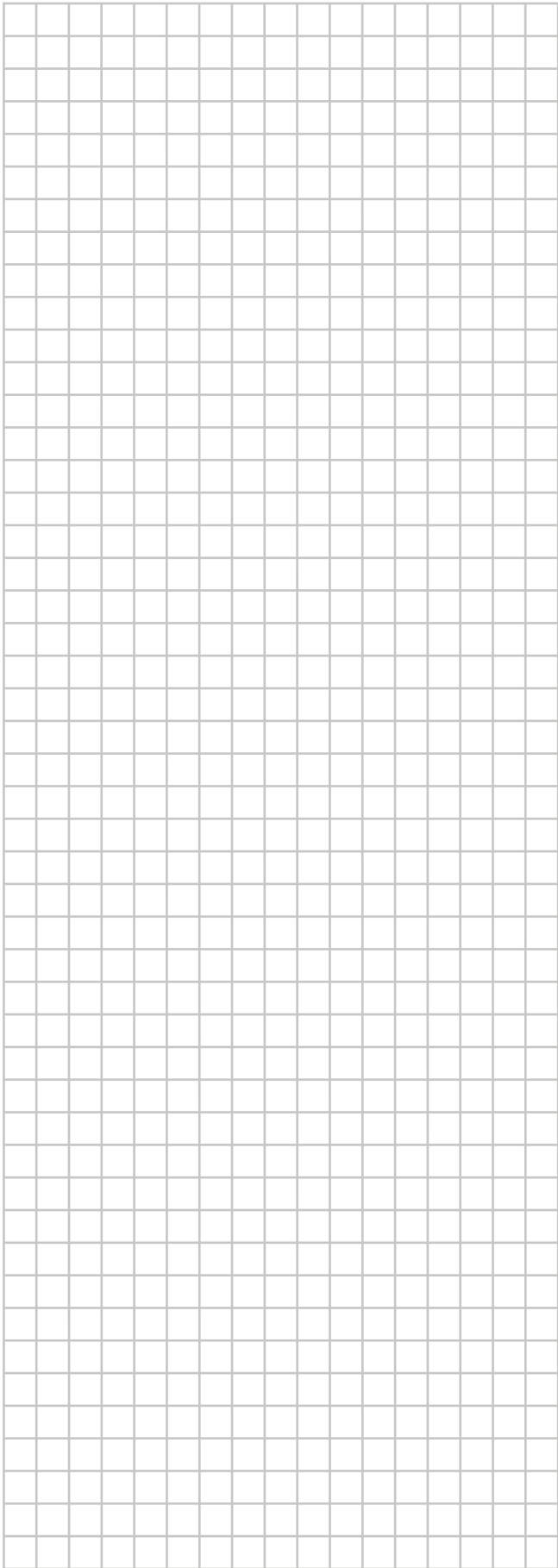
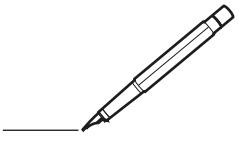

DAIKIN INDUSTRIES CZECH REPUBLIC s.r.o.

U Nové Hospody 1155/1, 301 00 Plzeň Skvrňany, Czech Republic

DAIKIN EUROPE N.V.

Zandvoordestraat 300, B-8400 Oostende, Belgium

Copyright 2023 Daikin

4P518786-10V 2026.03