

Uitgebreide handleiding voor de gebruiker Split-wandairconditioners

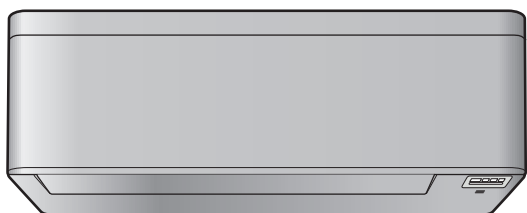

Download the
ONECTA app

 **STAND BY ME**
Discover our service offer

CTXA15C2V1BW
FTXA20C2V1BW
FTXA25C2V1BW
FTXA35C2V1BW
FTXA42C2V1BW
FTXA50C2V1BW

CTXA15C2V1BS
FTXA20C2V1BS
FTXA25C2V1BS
FTXA35C2V1BS
FTXA42C2V1BS
FTXA50C2V1BS

CTXA15C2V1BB
FTXA20C2V1BB
FTXA25C2V1BB
FTXA35C2V1BB
FTXA42C2V1BB
FTXA50C2V1BB

Inhoud

1	Over de documentatie	4
1.1	Over dit document	4
1.2	Betekenis van waarschuwingen en symbolen	5
2	Veiligheidsinstructies voor de gebruiker	7
2.1	Algemeen	7
2.2	Instructies voor veilig gebruik	8
3	Over het systeem	12
3.1	Binnenunit	12
3.1.1	Display binnenunit	13
3.2	Over de gebruikersinterface	13
3.2.1	Components: Draadloze afstandsbediening	14
3.2.2	Status: Scherm van de draadloze afstandsbediening	14
3.2.3	Draadloze afstandsbediening gebruiken	16
4	Voor het gebruik	17
4.1	Overzicht: Voor het gebruik	17
4.2	Houder van de draadloze afstandsbediening monteren	17
4.3	Batterijen plaatsen	17
4.4	Klokinstelling	18
4.4.1	Klok instellen	18
4.5	Helderheid van het scherm van de binnenunit	19
4.5.1	Helderheid van het scherm van de binnenunit instellen	19
4.6	Voeding inschakelen	19
4.7	Instelling van de positie van de binnenunit wijzigen	19
5	Werking	21
5.1	Werkingsbereik	21
5.2	Wanneer welke functie gebruiken	21
5.3	Bedrijfsstand en temperatuurinstelpunt	22
5.3.1	Het systeem starten/stoppen en de temperatuur instellen	23
5.4	Airflow rate	23
5.4.1	Luchtstroomsnelheid regelen	24
5.5	Uitblaasrichting	24
5.5.1	Verticale uitblaasrichting regelen	25
5.5.2	Horizontale uitblaasrichting regelen	25
5.5.3	Gebruik van 3D uitblaasrichting	25
5.6	Comfort airflow en Intelligent eye	25
5.6.1	Comfort-functie	25
5.6.2	Intelligent eye	27
5.6.3	Comfort en Intelligent eye starten/stoppen	27
5.7	Powerful-functie	28
5.7.1	Powerful-functie starten/stoppen	28
5.8	Econo en stille werking buitenunit	28
5.8.1	Econo-functie	28
5.8.2	Stille werking buitenunit	29
5.8.3	Econo en stille werking buitenunit starten/stoppen	29
5.9	Werking van de Flash Streamer (luchtzuivering)	30
5.9.1	Werking van de Flash Streamer (luchtzuivering) starten/stoppen	30
5.10	In-/uitschakeltimer	30
5.10.1	Instelling 24-uurs uit-/inschakeltimer	31
5.10.2	Instelling 12-uurs aflopende uit-/inschakeltimer	32
5.11	Weektimer	33
5.11.1	Weektimer instellen	34
5.11.2	To copy reservations	35
5.11.3	Reserveringen bevestigen	36
5.11.4	Weektimer uitschakelen en weer inschakelen	36
5.11.5	Reserveringen verwijderen	36
5.12	Draadloosnetwerkverbinding	37
5.12.1	Voorzorgsmaatregelen bij het gebruik van het draadloos netwerk	37
5.12.2	ONECTA-app installeren	38
5.12.3	Draadloze verbinding instellen	38

6	Energie besparen en optimale werking	42
7	Onderhoud en service	44
7.1	Overzicht: Onderhoud en service	44
7.2	Binnenunit en draadloze afstandsbediening schoonmaken	45
7.3	Voorpaneel schoonmaken	45
7.4	Voorpaneel openen	46
7.5	Over de luchtfilters	46
7.6	Luchtfilters reinigen	47
7.7	Titaniumapatiet luchtzuiveringsfilter en allergenenfilter met zilverdeeltjes (Ag-ion-filter) reinigen	48
7.8	Titaniumapatiet luchtzuiveringsfilter en allergenenfilter met zilverdeeltjes (Ag-ion-filter) vervangen	49
7.9	Voorpaneel sluiten	49
7.10	Voorpaneel verwijderen	50
7.11	Aandachtspunten voor een lange periode van stilstand	51
8	Opsporen en verhelpen van storingen	52
8.1	Symptomen die geen storingen van het systeem zijn	54
8.1.1	Symptoom: U hoort een geluid zoals stromend water	54
8.1.2	Symptoom: U hoort een blaasgeluid	54
8.1.3	Symptoom: U hoort een tikgeluid	54
8.1.4	Symptoom: U hoort een fluitgeluid	55
8.1.5	Symptoom: U hoort een klikgeluid terwijl de unit werkt of stilstaat	55
8.1.6	Symptoom: U hoort een klaggeluid	55
8.1.7	Symptoom: Uit het toestel komt witte rook (binnenunit, buitenunit)	55
8.1.8	Symptoom: De units geven een geur af	55
8.1.9	Symptoom: De ventilator van de buitenunit draait terwijl de airconditioner niet wordt gebruikt	55
8.1.10	Symptoom: De instelling luchtdebiet wordt NIET hervat wanneer de Comfort-functie met de ONECTA-app wordt uitgeschakeld	55
8.1.11	Symptoom: Sommige symbolen zijn niet zichtbaar op de draadloze afstandsbediening of sommige functies kunnen niet worden uitgeschakeld in de ONECTA-app	55
8.1.12	Symptoom: De Powerful-functie wordt in de ONECTA-app NIET aangegeven als actief	55
8.2	Problemen op basis van foutcodes oplossen	56
8.3	Problemen oplossen voor de verbinding met het draadloos netwerk	57
9	Opruimen	59
10	Woordenlijst	60

1 Over de documentatie

1.1 Over dit document

Onze welgemeende dank voor de aankoop van dit product. Alstublieft:

- Bewaar de documentatie voor toekomstig gebruik.

Doelpubliek

Eindgebruikers



INFORMATIE

Dit apparaat is bedoeld voor gebruik door expert of opgeleide gebruikers in winkels, lichte industrie en op boerderijen, of voor commercieel en huishoudelijk gebruik door niet-deskundigen.

Documentatieset

Dit document maakt deel uit van een documentatieset. De volledige set omvat:

- **Algemene voorzorgsmaatregelen met betrekking tot de veiligheid:**
 - Veiligheidsinstructies te lezen vóór gebruik van uw systeem
 - Formaat: Digitale bestanden op <https://www.daikin.eu>. Gebruik de zoekfunctie 🔍 om uw model te vinden.
- **Uitgebreide handleiding voor de installateur:**
 - Voorbereiding van de installatie, goede praktijken, referentiegegevens, ...
 - Formaat: Digitale bestanden op <https://www.daikin.eu>. Gebruik de zoekfunctie 🔍 om uw model te vinden.
- **Uitgebreide handleiding voor de gebruiker:**
 - Gedetailleerde stap-voor-stapinstructies en achtergrondinformatie voor basis- en gevorderd gebruik
 - Formaat: Digitale bestanden op <https://www.daikin.eu>. Gebruik de zoekfunctie 🔍 om uw model te vinden.
- **Installatiehandleiding:**
 - Instructies voor installatie
 - Formaat: Digitale bestanden op <https://www.daikin.eu>. Gebruik de zoekfunctie 🔍 om uw model te vinden.
- **Gebruiksaanwijzing:**
 - Snelle handleiding voor basisgebruik
 - Formaat: Papier (in de verpakking van de binnenunit)

Laatste herzieningen van de meegeleverde documentatie kunnen op de regionale Daikin-website of via uw installateur beschikbaar zijn.

Scan de onderstaande QR-code voor de volledige documentatieset en meer informatie over uw product op de Daikin website.







De oorspronkelijke handleiding is geschreven in het Engels. Alle andere talen zijn vertalingen van de oorspronkelijke instructies.

1.2 Betekenis van waarschuwingen en symbolen

	GEVAAR Duidt op een situatie die leidt tot de dood of ernstige letsels.
	GEVAAR: RISICO OP ELEKTROCUTIE Duidt op een situatie die kan leiden tot elektrocutie.
	GEVAAR: RISICO OP BRANDWONDEN Duidt op een situatie die brandwonden kan veroorzaken als gevolg van extreem hoge of lage temperaturen.
	GEVAAR: RISICO OP ONTPLOFFING Duidt op een situatie die een ontploffing kan veroorzaken.
	WAARSCHUWING Duidt op een situatie die kan leiden tot de dood of ernstige letsels.
	WAARSCHUWING: ONTVLAMBAAR MATERIAAL
	A2L WAARSCHUWING: MATIG ONTVLAMBAAR MATERIAAL Het koelmiddel in deze unit is weinig ontvlambaar.
	VOORZICHTIG Duidt op een situatie die kan leiden tot lichte of redelijk zware letsels.
	OPMERKING Duidt op een situatie die schade aan apparatuur of eigendom zou kunnen berokkenen.
	INFORMATIE Geeft nuttige tips of bijkomende informatie aan.

Symbolen gebruikt op de unit:

Symbool	Verklaring
	Lees de montagehandleiding, de gebruiksaanwijzing en het instructievel voor de bedrading alvorens te beginnen met de installatie.
	Lees de servicehandleiding alvorens onderhouds- en servicewerkzaamheden uit te voeren.
	Voor meer informatie, zie de uitgebreide handleiding voor de installateur en de gebruiker.
	De unit bevat draaiende onderdelen. Wees voorzichtig bij servicewerkzaamheden of inspectie van de unit.

Symbolen gebruikt in de documentatie:

Symbool	Verklaring
	Geeft de titel van een afbeelding of een verwijzing ernaar aan. Voorbeeld: "▲ 1-3 Titel afbeelding" betekent "Afbeelding 3 in hoofdstuk 1".
	Geeft de titel van een tabel of een verwijzing ernaar aan. Voorbeeld: "■ 1-3 Titel tabel" betekent "Tabel 3 in hoofdstuk 1".

2 Veiligheidsinstructies voor de gebruiker

Leef altijd de volgende veiligheidsinstructies en voorschriften na.

2.1 Algemeen



WAARSCHUWING

Indien u twijfels heeft over de bediening van de unit, neem contact op met uw dealer.



WAARSCHUWING

Dit apparaat kan worden gebruikt door kinderen vanaf een leeftijd van 8 jaar en door personen met verminderde fysieke, zintuiglijke of mentale mogelijkheden of een gebrek aan ervaring en kennis als het gebruik van het apparaat op een veilige manier werd uitgelegd en als zij de gevaren hiervan begrijpen.

Kinderen mogen NIET met het apparaat spelen.

Reiniging en onderhoud door de gebruiker mag NIET worden uitgevoerd door kinderen zonder toezicht.



WAARSCHUWING

Om elektrische schokken of brand te voorkomen:

- Spoel de unit NIET af.
- Gebruik de unit NIET met natte handen.
- Plaats GEEN voorwerpen met water op de unit.



VOORZICHTIG

- Plaats GEEN voorwerpen, apparatuur of uitrustingen bovenop de unit.
- Klim, zit of sta NIET op de unit.

- Units dragen het volgende symbool:



Dit betekent dat u GEEN elektrische en elektronische producten mag mengen met ongesorteerd huishoudelijk afval. Probeer het systeem NIET zelf te ontmantelen: het ontmantelen van het systeem en het behandelen van het koelmiddel, van olie en van andere onderdelen MOET door een erkende installateur conform met de geldende wetgeving uitgevoerd worden.

De units MOETEN voor hergebruik, recyclage en terugwinning bij een gespecialiseerd behandlungsbedrijf worden behandeld. Door ervoor te zorgen dat dit product op de juiste manier wordt weggeworpen, draagt u bij tot het voorkomen van mogelijke negatieve gevolgen voor milieu en menselijke gezondheid. Voor meer informatie, contacteer uw installateur of de plaatselijke overheid.

- Batterijen dragen het volgende symbool:



Dit betekent dat de batterijen NIET met ongesorteerd huishoudelijk afval gemengd mogen worden. Indien onder het symbool een scheikundig symbool

afgebeeld staat, betekent dit scheikundig symbool dat de batterij een zwaar metaal bevat boven een bepaalde concentratie.

Mogelijke chemische symbolen: Pb: lood (>0,004%).

Lege batterijen MOETEN voor hergebruik door een gespecialiseerde installatie worden verwerkt. Door ervoor te zorgen dat lege batterijen op de juiste manier worden weggeworpen, helpt u mogelijke negatieve gevolgen voor milieu en menselijke gezondheid te voorkomen.

2.2 Instructies voor veilig gebruik



WAARSCHUWING

Indien u twijfels heeft over de bediening van de unit, neem contact op met uw dealer.



WAARSCHUWING

Dit apparaat kan worden gebruikt door kinderen vanaf een leeftijd van 8 jaar en door personen met verminderde fysieke, zintuiglijke of mentale mogelijkheden of een gebrek aan ervaring en kennis als het gebruik van het apparaat op een veilige manier werd uitgelegd en als zij de gevaren hiervan begrijpen.

Kinderen mogen NIET met het apparaat spelen.

Reiniging en onderhoud door de gebruiker mag NIET worden uitgevoerd door kinderen zonder toezicht.



WAARSCHUWING

Om elektrische schokken of brand te voorkomen:

- Spoel de unit NIET af.
- Gebruik de unit NIET met natte handen.
- Plaats GEEN voorwerpen met water op de unit.



VOORZICHTIG

- Plaats GEEN voorwerpen, apparatuur of uitrustingen bovenop de unit.
- Klim, zit of sta NIET op de unit.

- Units dragen het volgende symbool:



Dit betekent dat u GEEN elektrische en elektronische producten mag mengen met ongesorteerd huishoudelijk afval. Probeer het systeem NIET zelf te ontmantelen: het ontmantelen van het systeem en het behandelen van het koelmiddel, van olie en van andere onderdelen MOET door een erkende installateur conform met de geldende wetgeving uitgevoerd worden.

De units MOETEN voor hergebruik, recyclage en terugwinning bij een gespecialiseerd behandelingsbedrijf worden behandeld. Door ervoor te zorgen dat dit product op de juiste manier wordt weggeworpen, draagt u bij tot het voorkomen van mogelijke negatieve gevolgen voor milieu en menselijke gezondheid. Voor meer informatie, contacteer uw installateur of de plaatselijke overheid.

- Batterijen dragen het volgende symbool:



Dit betekent dat de batterijen NIET met ongesorteerd huishoudelijk afval gemengd mogen worden. Indien onder het symbool een scheikundig symbool afgebeeld staat, betekent dit scheikundig symbool dat de batterij een zwaar metaal bevat boven een bepaalde concentratie.

Mogelijke chemische symbolen: Pb: lood (>0,004%).

Lege batterijen MOETEN voor hergebruik door een gespecialiseerde installatie worden verwerkt. Door ervoor te zorgen dat lege batterijen op de juiste manier worden weggeworpen, helpt u mogelijke negatieve gevolgen voor milieu en menselijke gezondheid te voorkomen.



A2L

WAARSCHUWING: MATIG ONTVLAMBAAR MATERIAAL

Het koelmiddel in deze unit is weinig ontvlambaar.

**VOORZICHTIG**

De binnenunit bevat radio-apparatuur; houd een afstand van minimaal 10 cm tussen het stralingsgedeelte van de apparatuur en de gebruiker.

**VOORZICHTIG**

Steek GEEN vingers, stokken of andere voorwerpen in de luchtinlaat of -uitlaat. Wanneer de ventilator met hoge snelheid draait, zou dit letsels veroorzaken.

**WAARSCHUWING**

- Wijzig, demonteer, verwijder, herinstalleer of repareer de unit NIET zelf aangezien een verkeerde demontage of installatie een elektrische schok of brand kan veroorzaken. Neem contact op met uw dealer.
- Bij een accidenteel koelmiddellek mag er geen open vuur zijn. Het koelmiddel zelf is helemaal veilig, niet-giftig en matig ontvlambaar, maar er zal wel een giftig gas vrijkomen wanneer het koelmiddel per ongeluk lekt in een kamer met lucht van een ventilatorkachel, gasfornuis, enz. Laat de reparatie van een lek altijd controleren door erkend servicepersoneel voordat u de unit weer in gebruik neemt.

**VOORZICHTIG**

Verander de stand van de horizontale en verticale kleppen ALLEEN met de draadloze afstandsbediening of een andere gebruikersinterface (indien van toepassing). Wanneer u de horizontale en verticale kleppen met de hand verplaatst terwijl ze bewegen, geraakt het mechanisme defect.

**VOORZICHTIG**

Stel kleine kinderen, planten of dieren NOOIT rechtstreeks bloot aan de luchtstroom.

**WAARSCHUWING**

Zet GEEN brandbare sprays bij de airconditioner en gebruik GEEN sprays in de buurt van de unit. Anders kan er brand ontstaan.



VOORZICHTIG

Gebruik het systeem NIET wanneer een rookvormig insecticide in de ruimte wordt verspreid. Anders zouden de chemische stoffen zich in de unit kunnen ophopen, met gevaar voor de gezondheid van mensen die overgevoelig zijn voor chemische stoffen.



WAARSCHUWING

- Het koelmiddel in de unit is weinig ontvlambaar, maar lekt normaal NIET. Als het koelmiddel in de kamer lekt en in contact komt met vuur van een brander, een verwarming of een fornuis, dan kan er brand ontstaan of kan een schadelijk gas worden gevormd.
- Schakel alle verwarmingstoestellen met verbranding UIT, verlucht de ruimte en neem contact op met de dealer waar u de unit hebt gekocht.
- Gebruik de unit NIET totdat iemand van de servicedienst heeft bevestigd dat het deel met het koelmiddel gerepareerd is.



WAARSCHUWING

- Doorboor of verbrand GEEN onderdelen van de koelmiddelcyclus.
- Gebruik GEEN andere schoonmaakmiddelen of manieren om het ontdoeien te versnellen dan die aanbevolen door de fabrikant.
- Denk eraan dat het koelmiddel in het systeem geruisloos is.



WAARSCHUWING

Het toestel moet worden opgeslagen waar het geen mechanische schade kan oplopen in een voldoende geventileerde ruimte zonder ontstekingsbronnen die continu werken (bijvoorbeeld: een open vuur, een werkend gastoestel of elektrische verwarming). De afmetingen van de ruimte moeten zijn zoals beschreven in de Algemene voorzorgsmaatregel.



GEVAAR: RISICO OP ELEKTROCUTIE

Wanneer u de airconditioner of het luchtfilter wilt reinigen, moet u de unit eerst stilleggen en alle voedingen UITSCHAKELEN. Anders dreigt u elektrische schokken en letsel op te lopen.



VOORZICHTIG

Controleer na langdurig gebruik of de standaard en bevestiging niet beschadigd zijn. Bij beschadiging kan de unit vallen en letsel veroorzaken.



WAARSCHUWING

Ga voorzichtig te werk met ladders wanneer u op een hoogte werkt.



WAARSCHUWING

Verkeerde schoonmaakproducten of een verkeerde manier van schoonmaken kan plastic onderdelen beschadigen of waterlekken veroorzaken. Spatten van schoonmaakproducten op elektrische componenten (bv. motoren) kan een defect, rook of brand veroorzaken.



GEVAAR: RISICO OP ELEKTROCUTIE

Leg de unit stil, schakel de stroomonderbreker UIT of trek het netsnoer uit alvorens de unit schoon te maken. Anders dreigt u elektrische schokken en letsel op te lopen.



WAARSCHUWING

Stop de werking en schakel de voeding UIT als er zich iets abnormaals voordoet (brandgeur, enz.).

Als u de unit onder dergelijke omstandigheden laat werken, kan dit leiden tot een defect, elektrische schok of brand. Neem contact op met uw dealer.

3 Over het systeem



A2L

WAARSCHUWING: MATIG ONTVLAMBAAR MATERIAAL

Het koelmiddel in deze unit is weinig ontvlambaar.



VOORZICHTIG

De binnenunit bevat radio-apparatuur; houd een afstand van minimaal 10 cm tussen het stralingsgedeelte van de apparatuur en de gebruiker.



OPMERKING

Gebruik het systeem NIET voor andere doeleinden. Gebruik de unit NIET voor het koelen van precisie-instrumenten, voedsel, planten, dieren of kunstwerken, om te voorkomen dat de kwaliteit ervan wordt aangetast.

3.1 Binnenunit



VOORZICHTIG

Steek GEEN vingers, stokken of andere voorwerpen in de luchtinlaat of -uitlaat. Wanneer de ventilator met hoge snelheid draait, zou dit letsels veroorzaken.



INFORMATIE

Het geluidsdrukniveau is lager dan 70 dBA.



WAARSCHUWING

- Wijzig, demonteer, verwijder, herinstalleer of repareer de unit NIET zelf aangezien een verkeerde demontage of installatie een elektrische schok of brand kan veroorzaken. Neem contact op met uw dealer.
- Bij een accidenteel koelmiddellek mag er geen open vuur zijn. Het koelmiddel zelf is helemaal veilig, niet-giftig en matig ontvlambaar, maar er zal wel een giftig gas vrijkomen wanneer het koelmiddel per ongeluk lekt in een kamer met lucht van een ventilatorkachel, gasfornuis, enz. Laat de reparatie van een lek altijd controleren door erkend servicepersoneel voordat u de unit weer in gebruik neemt.

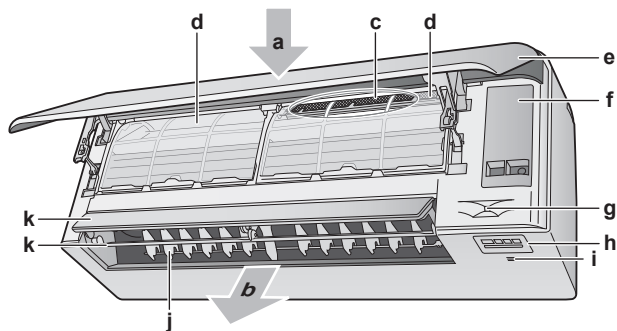

- a Luchtinlaat
- b Luchtuitlaat
- c Titaniumapatiet luchtzuiveringsfilter en zilverdeeltjesfilter (Ag-ion-filter)
- d Luchtfilter
- e Voorpaneel
- f Servicedeksel
- g Intelligent eye sensor
- h Display
- i Kamertemperatuursensor en vochtigheidssensor

- j Verticale kleppen
- k Horizontale kleppen

Opmerking: Positie van het titaniumapatiet luchtzuiveringsfilter en het zilverdeeltjesfilter is onderling uitwisselbaar.

3.1.1 Display binneneenheid

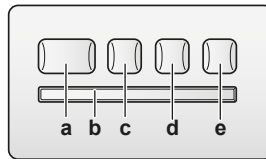

- a ON/OFF-toets
- b Signaalontvanger
- c Timerlampje (oranje)
- d Intelligent eye lampje (groen)
- e ON/OFF-knop draadloze adapter

ON/OFF-knop (AAN/UIT)

Als er geen draadloze afstandsbediening is, kunt u de unit starten/stoppen met de AAN/UIT-knop op de binneneenheid. Wanneer de unit met deze knop wordt gestart, worden de volgende instellingen gebruikt:

- Bedrijfsstand = Automatisch
- Temperatuurinstelling = 25°C
- Luchtstroomsnelheid = Automatisch

3.2 Over de gebruikersinterface

Draadloze afstandsbediening



INFORMATIE

De binneneenheid wordt geleverd met de draadloze afstandsbediening als gebruikersinterface. Deze handleiding beschrijft alleen het gebruik met deze gebruikersinterface. Als een andere gebruikersinterface aangesloten is, zie de gebruiksaanwijzing van die gebruikersinterface.

- **Rechtstreeks zonlicht.** Stel de draadloze afstandsbediening NIET bloot aan rechtstreeks zonlicht.
- **Stof.** Stof op de signaalzender of -ontvanger vermindert de gevoeligheid. Veeg stof weg met een zachte doek.
- **Fluorescentielampen.** Het signaal kan mogelijk niet worden doorgegeven als er fluorescentielampen in de kamer zijn. Neem in dat geval contact op met uw installateur.
- **Andere apparaten.** Als de draadloze afstandsbediening andere apparaten doet werken, verplaats die apparaten of neem contact op met uw installateur.
- **Gordijnen.** Controleer of er geen gordijnen of andere voorwerpen zijn die het signaal tussen de unit en de draadloze afstandsbediening blokkeren.



OPMERKING

- Laat de draadloze afstandsbediening NIET vallen.
- Laat de draadloze afstandsbediening NIET nat worden.

3.2.1 Components: Draadloze afstandsbediening

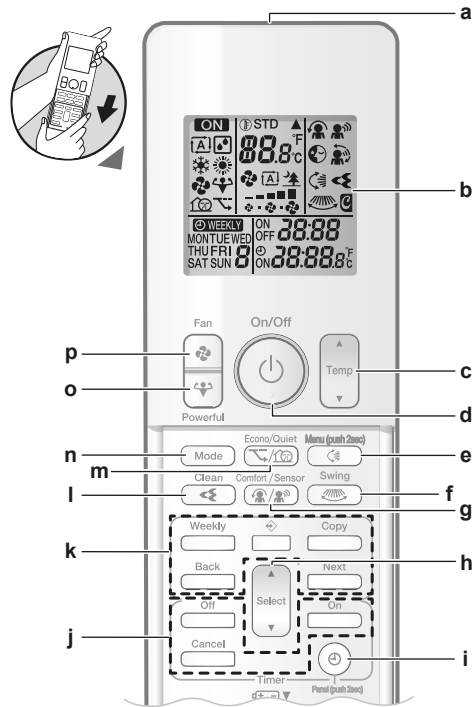

- a Signaalzender
- b Lcd-scherm
- c Temperatuurregelknop
- d AAN/UIT-knop
- e Knop verticaal draaien en menu (2 seconden drukken)
- f Knop horizontaal draaien
- g Knop Comfort airflow en Intelligent eye
- h Selectieknop
- i Knop knop en paneel openen (2 seconden drukken)
- j Knoppen in-/uitschakeltimer
- k Weektimerknoppen
- l Knop Flash Streamer (luchtzuivering)
- m Knop Econo en geluidsarme stand buitenunit
- n Standknop
- o Powerful-knop
- p Ventilatorknop









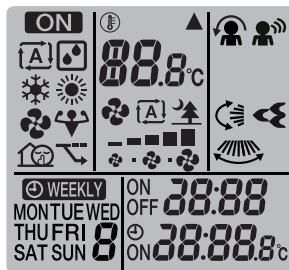





















INFORMATIE

Gebruik  (2 seconden ingedrukt houden) om het voorpaneel te openen wanneer u de luchtfilters reinigt. Zie "7.4 Voorpaneel openen" [▶ 46].

3.2.2 Status: Scherm van de draadloze afstandsbediening



Symbol	Beschrijving
	De unit is in werking
	Bedrijfsstand = Automatisch

Symbol	Beschrijving
	Bedrijfsstand = Drogen
	Bedrijfsstand = Verwarmen
	Bedrijfsstand = Koelen
	Bedrijfsstand = Alleen ventilator
	Powerful-functie is actief
	Econo-functie is actief
	Stille werking buitenunit is actief
	De binnenunit ontvangt een signaal van de draadloze afstandsbediening
	Instelling actuele temperatuur
	Luchtstroomsnelheid = Automatisch
	Luchtstroomsnelheid = Binnenunit stil
	Luchtstroomsnelheid = Hoog
	Luchtstroomsnelheid = Medium-hoog
	Luchtstroomsnelheid = Medium
	Luchtstroomsnelheid = Medium-laag
	Luchtstroomsnelheid = Laag
	Comfort-functie is actief
	Intelligent eye is actief
	Automatisch verticaal bewegen is actief
	Automatisch horizontaal bewegen is actief
	Flash Streamer (luchtzuivering) is actief
	Inschakeltimer is actief
	Uitschakeltimer is actief
	Weektimer is actief
	Dag van de week
	Huidige tijd

3.2.3 Draadloze afstandsbediening gebruiken

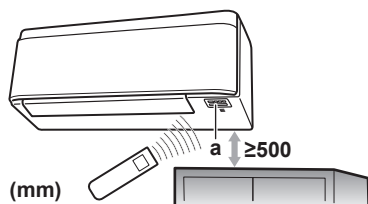

a Infraroodsignaalontvanger

Opmerking: Zorg ervoor dat er zich geen obstakels op minder dan 500 mm onder de infraroodsignaalontvanger bevinden. Zij kunnen de ontvangstprestaties van de draadloze afstandsbediening beïnvloeden.

- 1 Richt de signaalzender op de infraroodsignaalontvanger op de binnenunit (maximale afstand: 7 m).

Resultaat: Wanneer de binnenunit een signaal van de draadloze afstandsbediening ontvangt, hoort u een geluid:

Geluid	Beschrijving
Biep-biep	De unit begint te werken.
Biep	De instelling wordt veranderd.
Lange bieep	De unit stopt met werken.

4 Voor het gebruik

4.1 Overzicht: Voor het gebruik

In dit hoofdstuk wordt beschreven wat u moet doen vóór u de unit gaat gebruiken.

Typische workflow

Vóór gebruik bestaat doorgaans uit de volgende stappen:

- De gebruikersinterface op de muur bevestigen.
- De batterijen in de gebruikersinterface installeren.
- De helderheid van het scherm van de gebruikersinterface instellen.
- De klok instellen.
- De positie van de binnenunit instellen.
- De voeding inschakelen.

4.2 Houder van de draadloze afstandsbediening monteren

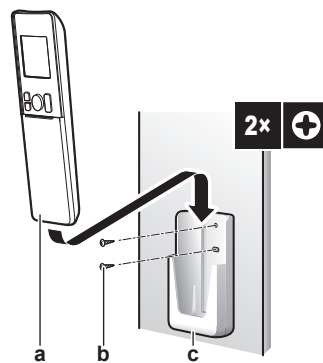

- a** Draadloze afstandsbediening
- b** Schroeven (lokaal te voorzien)
- c** Houder draadloze afstandsbediening

- 1** Kies een plaats binnen het bereik van de unit.
- 2** Bevestig de houder met schroeven op de muur of een gelijkaardige plaats.
- 3** Plaats de draadloze afstandsbediening in de houder.

4.3 Batterijen plaatsen

De batterijen hebben een levensduur van ongeveer 1 jaar.

- 1** Verwijder het voordeksel.
- 2** Installeer beide batterijen.
- 3** Breng het voordeksel weer aan.

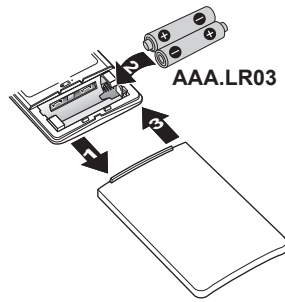

INFORMATIE

- Een knipperend lcd-scherm geeft aan dat de batterijen bijna leeg zijn.
- Installeer ALTIJD beide batterijen tegelijk.

4.4 Klokinstelling

Als de interne klok van de binnenunit NIET op de juiste tijd is ingesteld, werken de inschakel-, uitschakel en weektimer niet juist. Stel de klok opnieuw in:

- Nadat een onderbreker de unit heeft uitgeschakeld.
- Na een stroompanne.
- Na het vervangen van de batterijen in de draadloze afstandsbediening.

4.4.1 Klok instellen

Opmerking: Als de tijd niet is ingesteld, knipperen MON, ☉ en 0:00.

1 Druk op ☉.

Resultaat: MON en ☉ knipperen

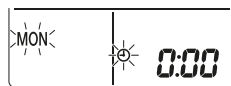

2 Druk op of om de huidige dag van de week in te stellen.

Display	Dag van de week
MON	maandag
TUE	dinsdag
WED	woensdag
THU	donderdag
FRI	vrijdag
SAT	zaterdag
SUN	zondag

3 Druk op ☉.

Resultaat: ☉ knippert.

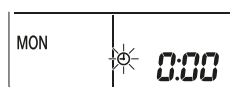

4 Druk op of om de juiste tijd in te stellen.

Opmerking: Houd of ingedrukt om de tijdstelling snel te verhogen of te verlagen.

- 5 Druk op .

Resultaat: De instelling is klaar.  knippert.

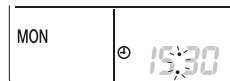

4.5 Helderheid van het scherm van de binnenunit

Stel de helderheid van het scherm van de binnenunit naar wens in of schakel het scherm UIT.

4.5.1 Helderheid van het scherm van de binnenunit instellen

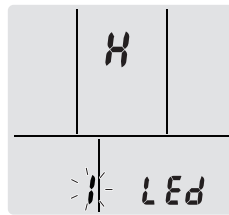

- 1 Druk minstens 2 seconden op .

Resultaat: Het menu  verschijnt op het scherm.  knippert.



- 2 Druk op .
- 3 Druk op  of  om de instelling als volgt te veranderen:



...knippert	Helderheid is...
	Hoog
	Laag
	Uit

- 4 Druk op  om de geselecteerde instelling te bevestigen.

Resultaat: De instelling van de helderheid is gewijzigd.

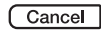
Opmerking: Na 60 seconden wordt automatisch het standaardscherm weergegeven. Druk twee keer op  om eerder naar het standaardscherm terug te keren.

4.6 Voeding inschakelen

- 1 Zet de stroomschakelaar aan.



Resultaat: De klep van de binnenunit gaat open en dicht om de referentiepositie in te stellen.

4.7 Instelling van de positie van de binnenunit wijzigen

Stel de positie van de binnenunit in om te voorkomen dat de lucht recht op een muur wordt geblazen.

- 1 Druk minstens 2 seconden op .

Resultaat: Het menu 1 verschijnt op het scherm.

- 2 Druk op  of  om het menuscherm in 3 te veranderen.

Resultaat: Het menu 3 verschijnt op het scherm. 3 knippert.

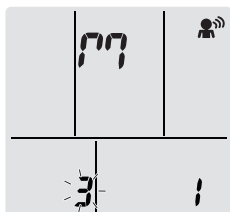

- 3 Druk op  om het menu te selecteren.

Resultaat: 1 knippert.

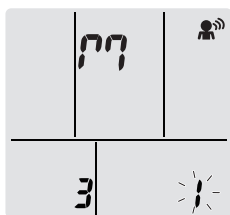

- 4 Druk op  of  om de instelling als volgt te veranderen:

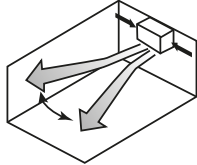
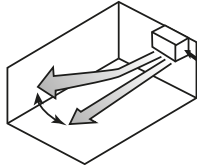
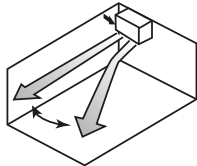

Als de unit zich bevindt...	Symbool	Knippert	Resultaat
In het midden van de muur (fabrieksinstelling)	07	1	
≤500 mm van de muur rechts	19	2	
≤500 mm van de muur links	P7	3	

Resultaat: Het bereik van de luchtstroom wordt aangepast om rechtstreeks op de muur blazen te voorkomen.

5 Werking



INFORMATIE

De binnenunit wordt geleverd met de draadloze afstandsbediening als gebruikersinterface. Deze handleiding beschrijft alleen het gebruik met deze gebruikersinterface. Als een andere gebruikersinterface aangesloten is, zie de gebruiksaanwijzing van die gebruikersinterface.

5.1 Werkingsbereik

Gebruik het systeem binnen de volgende temperatuur- en vochtgehaltebereiken om een veilige en efficiënte werking te verzekeren.





	Koelen en drogen ^{(a)(b)}	Verwarmen ^(a)
Buitentemperatuur	-10~46°C droge bol	-15~24°C droge bol
Binnentemperatuur	18~32°C droge bol	10~30°C droge bol
Binnenvochtigheid	≤80% ^(b)	—









^(a) Een beveiliging kan het systeem stilleggen als de unit buiten het werkingsbereik wordt gebruikt.

^(b) Condensatie en druppelend water kunnen voorkomen als de unit buiten het werkingsbereik wordt gebruikt.

5.2 Wanneer welke functie gebruiken

In de volgende tabel vindt u een overzicht van welke functie te gebruiken:

Functie	Taken
Basisfuncties	
 Bedrijfsstanden en temperatuur	Het systeem starten/stoppen en de temperatuur instellen: <ul style="list-style-type: none"> ▪ In de stand verwarmen en koelen, een kamer verwarmen of koelen. ▪ In de stand alleen ventilator, lucht circuleren in een kamer zonder te verwarmen of te koelen. ▪ In de stand drogen, de vochtigheidsgraad in een kamer verlagen. ▪ In de automatische stand wordt een gepaste temperatuur en bedrijfsstand automatisch geselecteerd.
 +  Airflow direction	De uitblaasrichting regelen (bewegen of vaste stand).
 Luchtdebiet	De hoeveelheid in de kamer geblazen lucht regelen. Stiller werken.
Geavanceerde functies	





Funcie	Taken
 Flash Streamer	Allergenen in de lucht zoals pollen, hulpstoffen... verwijderen. Slechte geuren verminderen.
 Econo	Het systeem gebruiken wanneer u ook andere grote stroomverbruikers gebruikt. Energie besparen.
 Stille werking buitenunit	Verlaagt het geluidsniveau van de buitenunit. Voorbeeld: 's Nachts.
 Comfort	Past de uitblaasrichting automatisch aan om de kamer efficiënter te koelen of te verwarmen.
 Intelligent eye	Voorkomt dat de lucht rechtstreeks op mensen wordt geblazen. Bespaart op energie wanneer er niemand in de kamer is.
 Powerful	De kamer snel koelen of verwarmen.
 Inschakeltimer + Uitschakeltimer	Het systeem automatisch in- en uitschakelen.
 Weekly timer	Schakelt het systeem op wekelijkse basis automatisch in of uit.
Extra functies	
Draadloosnetwerkverbinding	Voor het gebruik van de unit met smart toestellen.

5.3 Bedrijfsstand en temperatuurinstelpunt

Wanneer. Stel de bedrijfsstand van het systeem in en stel de temperatuur in wanneer u wil:

- Een kamer verwarmen of koelen
- Lucht in een kamer blazen zonder te verwarmen of te koelen
- De vochtigheidsgraad in een kamer verlagen

Wat. De werking van het systeem verschilt naar gelang van de selectie van de gebruiker.

Instelling	Beschrijving
 Automatic	Het systeem koelt of verwarmt een kamer tot op het temperatuurinstelpunt. Het schakelt indien nodig automatisch om tussen koelen en verwarmen.
 Drying	Het systeem verlaagt de vochtigheid in een kamer.
 Verwarmen	Het systeem verwarmt een kamer tot op het temperatuurinstelpunt.
 Koelen	Het systeem koelt een kamer tot op het temperatuurinstelpunt.

Instelling	Beschrijving
 Ventilator	Het systeem regelt alleen de luchtstroom (luchtstroomsnelheid en uitblaasrichting). Het systeem regelt de temperatuur NIET.

Extra informatie:

- **Buitemtemperatuur.** Het koel- of verwarmingsvermogen van het systeem neemt af bij een te hoge, respectievelijk te lage buitemtemperatuur.
- **Ontdooien.** Bij het verwarmen kan er ijs worden gevormd op de buitenunit, waardoor het verwarmingsvermogen afneemt. In dat geval schakelt het systeem automatisch over naar ontdooien om het ijs te verwijderen. Bij het ontdooien blaast de binnenunit GEEN warme lucht uit.
- **Vochtigheidssensor.** Regel de vochtigheid door ze tijdens het koelen te verlagen.

5.3.1 Het systeem starten/stoppen en de temperatuur instellen



ON: De unit draait.

A: Bedrijfsstand = Automatisch

: Bedrijfsstand = Drogen

: Bedrijfsstand = Koelen

: Bedrijfsstand = Verwarmen

: Bedrijfsstand = Alleen ventilator

88.8°C: Geeft de ingestelde temperatuur weer.

- 1 Druk één of meerdere keren op **Mode** om de bedrijfsstand te selecteren.

Resultaat: De stand wordt als volgt ingesteld:



- 2 Druk op **ON** om te **starten**.

Resultaat: **ON** en de geselecteerde stand worden op het scherm weergegeven.

- 3 Druk één of meerdere keren op **Temp** of **Temp** om de **temperatuur** te verlagen of te verhogen.

Koelen	Verwarmen	Automatisch	Drogen of alleen ventileren
18~32°C	10~30°C	18~30°C	—

Opmerking: In de **droogstand** of de stand **alleen ventilator** kan de temperatuur niet worden ingesteld.

- 4 Druk op **ON** om te **stoppen**.

Resultaat: **ON** verdwijnt van het scherm. Het bedrijfslampje wordt gedoofd.

5.4 Airflow rate

- 1 Druk op **Airflow** om te selecteren:

	5 luchtstroomsnelheden, van "1" tot "5"
---	---

	Werking met automatische luchtstroomsnelheid
	Geluidsarme werking binnenunit. Wanneer de luchtstroomsnelheid op "

i **INFORMATIE**

- Als de unit het temperatuurinstelpunt in de stand koelen of verwarmen heeft bereikt, stopt de ventilator met draaien.
- In de droogstand kan de luchtstroomsnelheid NIET worden ingesteld.

5.4.1 Luchtstroomsnelheid regelen

1 Druk op om de uitblaasinstelling als volgt te veranderen:



5.5 Uitblaasrichting

Wanneer. Stel de uitblaasrichting in naar wens.

Wat. Het systeem blaast de lucht uit in de door de gebruiker ingestelde richting (variabele of vaste stand). De horizontale of verticale kleppen worden hiervoor bewogen.

Instelling	Uitblaasrichting
Vertical automatic swing	Beweegt omhoog en omlaag.
Horizontal automatic swing	Beweegt van links naar rechts.
3-D uitblaasrichting	Beweegt afwisselend omhoog en omlaag en van links naar rechts
[—]	Blijft in een vaste stand.

! VOORZICHTIG

Verander de stand van de horizontale en verticale kleppen ALLEEN met de draadloze afstandsbediening of een andere gebruikersinterface (indien van toepassing). Wanneer u de horizontale en verticale kleppen met de hand verplaatst terwijl ze bewegen, geraakt het mechanisme defect.

Het draibereik van de horizontale klep hangt af van de bedrijfsstand. De horizontale klep stopt in de bovenste stand wanneer de luchtstroomsnelheid bij het omhoog en omlaag bewegen op laag wordt ingesteld.

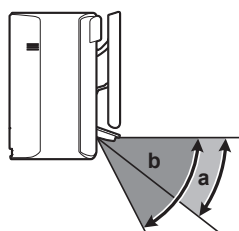

- a Draibereik horizontale klep bij koelen of drogen
- b Draibereik horizontale klep bij verwarmen of alleen ventilator

5.5.1 Verticale uitblaasrichting regelen

- 1 Druk op .

Resultaat:  verschijnt op het scherm. De horizontale kleppen beginnen te bewegen.

- 2 Om de horizontale kleppen niet meer te laten bewegen, druk op  wanneer zij de gewenste stand hebben bereikt.

Resultaat:  verdwijnt van het scherm. De horizontale kleppen stoppen.

5.5.2 Horizontale uitblaasrichting regelen

- 1 Druk op .

Resultaat:  verschijnt op het scherm. De verticale kleppen beginnen te bewegen.

- 2 Om de verticale kleppen niet meer te laten bewegen, druk op  wanneer zij de gewenste stand hebben bereikt.

Resultaat:  verdwijnt van het scherm. De verticale kleppen stoppen.





INFORMATIE

Wanneer de unit in een hoek van een kamer is geïnstalleerd, mogen de verticale kleppen niet naar een muur gericht zijn. De unit zal minder efficiënt werken als de lucht wordt geblokkeerd door een muur.

5.5.3 Gebruik van 3D uitblaasrichting

- 1 Druk op  en .

Resultaat:  en  verschijnen op het scherm. De horizontale en verticale kleppen beginnen te bewegen.

- 2 Om de kleppen niet meer te laten bewegen, druk op  en  wanneer zij de gewenste stand hebben bereikt.

Resultaat:  en  verdwijnen van het scherm. De horizontale en verticale kleppen stoppen.

5.6 Comfort airflow en Intelligent eye

Comfort en Intelligent eye kunnen afzonderlijk of in combinatie worden gebruikt.

5.6.1 Comfort-functie

De unit past de uitblaasrichting automatisch aan om de kamer efficiënter te koelen of te verwarmen. De uitgeblazen lucht valt minder op.

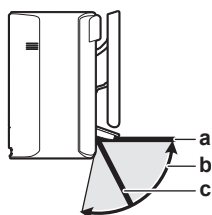

- a Stand horizontale klep bij koelen en drogen
- b Draaibereik horizontale klep bij verwarmen (verticaal uitblazen AAN)
- c Stand horizontale klep bij verwarmen (verticaal uitblazen UIT)

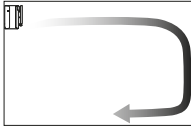
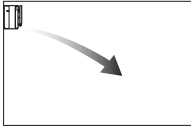

Bij koelen en drogen

De uitblaasrichting wordt aangepast om de lucht langs het plafond uit te blazen.

Comfort-functie AAN	Comfort-functie UIT
	

Bij verwarmen

De uitblaasrichting wordt aangepast om de lucht langs de vloer uit te blazen. De unit detecteert de kamer- en vloertemperatuur en kiest automatisch 1 van de 3 uitblaasrichtingen.

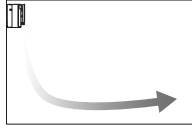
Opwarmen	Omlaag	Verticale uitblaasrichting
		



INFORMATIE

Als u de functie verticaal uitblazen wilt uitschakelen (bijv. als er meubelen of andere voorwerpen onder de unit staan), zie "[Verticaal uitblazen in-/uitschakelen](#)" [▶ 26]. Als de functie verticaal uitblazen is uitgeschakeld, wordt de lucht omlaag uitgeblazen.



INFORMATIE

De Powerful- en Comfort-functie kunnen niet tegelijk worden gebruikt. De laatst geselecteerde functie heeft voorrang. Als automatisch verticaal bewegen is geselecteerd, wordt de Comfort-functie geannuleerd.

Verticaal uitblazen in-/uitschakelen

- 1 Druk minstens 2 seconden op .

Resultaat: Het menu 1 verschijnt op het scherm.

- 2 Druk op  of  om het menuscherm te veranderen.

Resultaat: Het menu 3 verschijnt op het scherm.

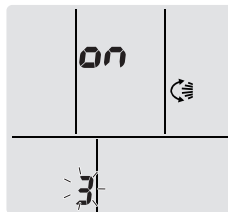

- 3 Druk op  om de instelling te wijzigen.

- 4 Druk op  of  om de instelling te wijzigen.

...knippert	Verticaal uitblazen is...
ON	ingeschakeld
OFF	uitgeschakeld

- 5 Druk op  om de geselecteerde instelling te bevestigen.

Opmerking: Na 60 seconden wordt automatisch het standaardscherm weergegeven. Druk twee keer op  om eerder naar het standaardscherm terug te keren.

5.6.2 Intelligent eye

Het systeem detecteert beweging in de kamer en past automatisch de uitblaasrichting en de temperatuur aan om te voorkomen dat lucht rechtstreeks op mensen wordt uitgeblazen. Als er 20 minuten geen beweging wordt gedetecteerd, gaat het systeem in de energiebesparingsstand:

Werking	Energiebesparing
Verwarmen	Temperatuur wordt met 2°C verlaagd.
Koelen en drogen	Bij een temperatuur in de kamer van: <ul style="list-style-type: none"> ▪ <30°C wordt de temperatuur met 2°C verhoogd ▪ ≥30°C wordt de temperatuur met 1°C verhoogd
Alleen ventilator	Verlaagt de luchtstroomsnelheid.

Over de Intelligent eye sensor



OPMERKING

- Klop of duw NIET op de Intelligent eye sensor. Anders kan dit een defect veroorzaken.
- Plaats GEEN grote voorwerpen in de buurt van de Intelligent eye sensor.



INFORMATIE

Krachtige of Nachtstand (uitschakeltimer) kunnen NIET tegelijk met de Intelligent eye functie worden gebruikt. De laatst geselecteerde functie heeft voorrang.

- **Detectiebereik.** Tot 9 m.
- **Detection sensitivity.** Verandert naargelang van de plaats, het aantal personen in de kamer, het temperatuurbereik, etc.
- **Detectiefouten.** De sensor kan per ongeluk huisdieren, zonlicht, bewegende gordijnen, etc. detecteren.

5.6.3 Comfort en Intelligent eye starten/stoppen

- 1 Druk één of meerdere keren op .

Resultaat: De instelling verandert als volgt:



Display	Werking
	Comfort
	Intelligent eye
	Comfort en Intelligent eye
—	Beide uitgeschakeld

Opmerking: Gebruik beide functies tegelijk als er zich mensen bevinden bij de voorkant van de binneneenheid of als er te veel mensen zijn.

- 2 Druk op tot beide symbolen op het scherm van de gebruikersinterface verdwijnen om te stoppen.

5.7 Powerful-functie

Deze functie maximaliseert snel het koel-/verwarmingseffect in een willekeurige stand. U krijgt het maximale vermogen.



INFORMATIE

Powerful kan NIET worden gecombineerd met Econo, Comfort en stille werking buitenunit. De laatst geselecteerde functie heeft voorrang.

De Powerful-functie vergroot het vermogen van de unit NIET als de unit al op maximaal vermogen draait.

5.7.1 Powerful-functie starten/stoppen

1 Druk op om te starten.

Resultaat: wordt weergegeven op het scherm. De Powerful-functie werkt 20 minuten; hierna gaat het systeem verder in de eerder ingestelde stand.

Stand	Luchtdebiet
Koelen/Verwarmen/Automatisch	<ul style="list-style-type: none"> Om het koel-/verwarmingseffect te maximaliseren, wordt het vermogen van de buitenunit verhoogd. De luchtstroomsnelheid staat op de maximale stand en kan NIET worden veranderd. De temperatuur kan alleen in de automatische stand worden ingesteld.
Drogen	<ul style="list-style-type: none"> De temperatuurinstelling wordt verlaagd met 2,5 C. De luchtstroomsnelheid wordt licht verhoogd.
Alleen ventilator	De luchtstroomsnelheid wordt ingesteld op de maximale stand.

2 Druk op om te stoppen.

Resultaat: verdwijnt van het scherm.

Opmerking: Powerful kan alleen worden ingesteld wanneer de unit draait. Als u op drukt of als u de bedrijfsstand verandert, wordt de werking geannuleerd; verdwijnt van het scherm.

5.8 Econo en stille werking buitenunit

5.8.1 Econo-functie

Dit is een functie die een efficiënte werking mogelijk maakt door het maximale stroomverbruik te beperken. Deze functie is nuttig voor gevallen waarbij een stroomonderbreker zou worden geactiveerd wanneer het product samen met andere toestellen wordt gebruikt.

**INFORMATIE**

- De Powerful- en Econo-functie kunnen NIET tegelijk worden gebruikt. De laatst geselecteerde functie heeft voorrang.
- De Econo-functie beperkt de draaisnelheid van de compressor om het stroomverbruik van de buitenunit te verlagen. Als het stroomverbruik al laag is, verlaagt de Econo-functie dit niet verder.

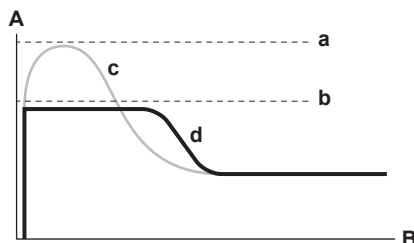

- A** Bedrijfsstroom en stroomverbruik
B Tijd
a Maximum bij normale werking
b Maximum bij Econo-functie
c Normale werking
d Econo-functie

- Het schema is slechts ter illustratie.
- De maximale bedrijfsstroom en het stroomverbruik van de airconditioner in de Econo-stand verschilt naar gelang van de aangesloten buitenunit.

5.8.2 Stille werking buitenunit

Gebruik de stille werking van de buitenunit om het geluidsniveau van de buitenunit te verlagen. **Voorbeeld:** 's Nachts.

**INFORMATIE**

- Powerful en stille werking buitenunit kunnen NIET tegelijk worden gebruikt. De laatst geselecteerde functie heeft voorrang.
- Deze functie is alleen beschikbaar bij automatisch, koelen en verwarmen.
- De stille werking van de buitenunit beperkt de draaisnelheid van de compressor. Als de draaisnelheid van de compressor al laag is, verlaagt de stille werking van de buitenunit de draaisnelheid van de compressor NIET verder.

5.8.3 Econo en stille werking buitenunit starten/stoppen

- Druk één of meerdere keren op .

Resultaat: De instelling verandert als volgt.



Display	Werking
	Econo
	Stille werking buitenunit
	Econo en stille werking buitenunit
—	Beide uitgeschakeld

- Druk op tot beide symbolen op het scherm van de gebruikersinterface verdwijnen om te stoppen.

Opmerking: Econo kan alleen worden ingesteld wanneer de unit draait. Druk op om de instelling te annuleren en verdwijnt van het scherm.

Opmerking:  blijft op het scherm staan, ook wanneer de unit wordt uitgeschakeld met de draadloze afstandsbediening of de ON/OFF-schakelaar van de binnenunit.

5.9 Werking van de Flash Streamer (luchtzuivering)

De Streamer produceert elektronen met een hoge snelheid met een sterk oxiderend vermogen die slechte geuren verminderen. In combinatie met het titaniumapatiet luchtzuiveringsfilter en de luchtfilters zuivert deze functie de lucht in de kamer.





INFORMATIE

- De elektronen blijven in de unit om een veilige werking te garanderen.
- De Streamer kan een zoemend geluid maken.
- Als er weinig lucht wordt uitgeblazen, kan de Streamer even stoppen om een ozongeur te voorkomen.

5.9.1 Werking van de Flash Streamer (luchtzuivering) starten/stoppen

Vereiste: Controleer of de unit draait (**ON** op het scherm van de draadloze afstandsbediening).

1 Druk op .

Resultaat:  wordt weergegeven op het scherm en de lucht in de kamer wordt gezuiverd wanneer de unit draait.

2 Druk op  om de werking te stoppen.

Resultaat:  verdwijnt van het scherm en de werking stopt.

5.10 In-/uitschakeltimer

Timerfuncties zijn nuttig om de airconditioner 's nachts of 's ochtends automatisch uit of in te schakelen. De in- en uitschakeltimer kunnen ook worden gecombineerd.

Er zijn twee soorten instellingen van uit-/inschakeltimer:

- **24-uurs uit-/inschakeltimer** (standaard). Op het ingestelde tijdstip stopt/begint de unit de werking. **Voorbeeld:** De inschakeltimer is ingesteld op 13:30, de unit begint dan om 13:30 te draaien.
- **12-uurs aflopende uit-/inschakeltimer.** Na het ingestelde aantal uur stopt/begint de unit de werking. **Voorbeeld:** De inschakeltimer is om 10:30 ingesteld op 3 uur, de unit begint dan om 13:30 te draaien.

Opmerking: Deze twee timers kunnen niet worden gecombineerd.



INFORMATIE

Programmeer de timer opnieuw in de volgende gevallen:

- De unit werd uitgeschakeld door een stroomonderbreker.
- Een stroompanne.
- Na het vervangen van de batterijen in de draadloze afstandsbediening.



INFORMATIE

De klok MOET juist worden ingesteld voordat u een timerfunctie gebruikt. Zie "4.4.1 Klok instellen" [▶ 18](#).



5.10.1 Instelling 24-uurs uit-/inschakeltimer

Uitschakeltimer starten/stoppen

- 1 Druk op  om te beginnen.

Resultaat: **0:00** wordt weergegeven op het scherm en **OFF** knippert. ☉ en de dag van de week verdwijnen van het scherm.





- 2 Druk op  of  om de tijdstelling te veranderen.
- 3 Druk opnieuw op .

Resultaat: **OFF** en de ingestelde tijd verschijnen op het scherm.

Resultaat: Het timerlampje gaat branden.

**INFORMATIE**

Bij elke druk op  of  gaat de tijdstelling met 10 minuten vooruit. Houd de knop ingedrukt om de instelling snel te veranderen.

- 4 Druk op  om de werking te stoppen.

Resultaat: **0:00** en **OFF** verdwijnen van het scherm en het timerlampje gaat uit. ☉ en de dag van de week verschijnen op het scherm.

**INFORMATIE**

Wanneer u de in-/uitschakeltimer instelt, wordt de tijdstelling opgeslagen in het geheugen. Na het vervangen van de batterijen in de draadloze afstandsbediening blijft de tijdstelling voor de in-/uitschakeltimer behouden, maar wordt de timer zelf uitgeschakeld.

Nachtstand



Wanneer de uitschakeltimer is ingesteld, past de airconditioner de temperatuur automatisch aan (0,5°C hoger voor koelen, 2,0°C lager voor verwarmen) om overmatig koelen/verwarmen te voorkomen en voor een comfortabele slaapt temperatuur te zorgen.

Inschakeltimer starten/stoppen

- 1 Druk op  om te beginnen.

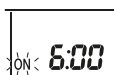

Resultaat: **6:00** wordt weergegeven op het scherm en **ON** knippert. ☉ en de dag van de week verdwijnen van het scherm.



- 2 Druk op  of  om de tijdstelling te veranderen.
- 3 Druk opnieuw op .

Resultaat: **ON** en de ingestelde tijd verschijnen op het scherm. Het timerlampje gaat branden.

**INFORMATIE**

Bij elke druk op  of  gaat de tijdstelling met 10 minuten vooruit. Houd de knop ingedrukt om de instelling snel te veranderen.

- 4 Druk op  om de werking te stoppen.

Resultaat: **6:00** en **ON** verdwijnen van het scherm en het timerlampje gaat uit. ☹ en de dag van de week verschijnen op het scherm.

In- en uitschakeltimer combineren

- 1 Voor informatie over het instellen van de timers, zie "[Uitschakeltimer starten/stoppen](#)" [▶ 31] en "[Inschakeltimer starten/stoppen](#)" [▶ 31].

Resultaat: **OFF** en **ON** verschijnen op het scherm.



Voorbeeld:

Display	Huidige tijd	Instellen wanneer...	Werking
	6:00	de unit draait.	Stopt om 7:00 en begint om 14:00.
		de unit NIET draait.	Begint om 14:00.

Opmerking: Als de timerinstelling actief is, wordt de huidige tijd NIET op het scherm weergegeven.

5.10.2 Instelling 12-uurs aflopende uit-/inschakeltimer

Aflopende uit-/inschakeltimer starten/stoppen

- 1 Houd  of  een 5-tal seconden ingedrukt; laat de knop los wanneer ▲ knippert.



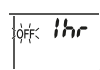

Resultaat:

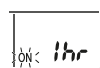

Voor de uitschakeltimer verschijnt **1hr** op het scherm en knippert **OFF**, ☹ en de dag van de week verdwijnen van het scherm.



Voor de inschakeltimer verschijnt **1hr** op het scherm en knippert **ON**, ☹ en de dag van de week verdwijnen van het scherm.

- 2 Druk op  of  om de tijdstelling te veranderen. De timer kan tussen 1 en 12 uur worden ingesteld. Bij elke druk op de knop gaat de tijdstelling met 1 uur omhoog of omlaag.
- 3 Druk op  of  om de instelling te bevestigen.

Resultaat: **OFF** en/of **ON** en de ingestelde tijd worden weergegeven op het scherm. Het timerlampje gaat branden. De tijd op het scherm wordt om het uur automatisch met 1 uur verminderd.

Voorbeeld: Als de uitschakeltimer op 3 uur is ingesteld, dan verandert de tijd op het scherm als volgt: 3hr → 2hr → 1hr → blanco (UIT)

- 4 Om de instelling weer op 24-uurs uit-/inschakeltimer in te stellen, herhaal stap 1 in het thuis scherm wanneer **OFF** en/of **ON** NIET knipperen.
- 5 Druk op  om de timerinstelling te annuleren.

Timerweergavestanden combineren

Verschillende weergavestanden (24-uurs en 12-uurs aflopende uit-/inschakeltimer) kunnen tegelijk voor de uitschakeltimer en de inschakeltimer worden gebruikt.

- 1 Voor de instelling, zie "[Uitschakeltimer starten/stoppen](#)" [▶ 31], "[Inschakeltimer starten/stoppen](#)" [▶ 31] en "[Aflopende uit-/inschakeltimer starten/stoppen](#)" [▶ 32].

Voorbeeld:

Display	Huidige tijd	Instellen wanneer...	Werking
	22:00	de unit draait.	<ul style="list-style-type: none"> Stopt om 1:00 (3 uur na de actuele tijd) Begint om 6:00. (8 uur na de actuele tijd)

Opmerking: Als de timerinstelling actief is, wordt de huidige tijd NIET op het scherm weergegeven.

5.11 Weektimer



INFORMATIE

De volgende instelprocedure geldt alleen voor de draadloze afstandsbediening. We bevelen wel aan om de weektimer in te stellen met de ONECTA-app. Refer to "5.12 Draadloosnetwerkverbinding" [▶ 37] for more information.

Met deze functie kunt u tot 4 timerinstellingen voor elke dag van de week opslaan.

Voorbeeld: Maak een instelling aan voor maandag tot vrijdag en een andere instelling voor de weekends.

Dag van de week	Setting example
maandag <ul style="list-style-type: none"> Maak tot 4 instellingen. 	
dinsdag~vrijdag <ul style="list-style-type: none"> Gebruik de kopieerfunctie als de instellingen dezelfde zijn als voor maandag. 	
zaterdag <ul style="list-style-type: none"> No timer setting 	—
zondag <ul style="list-style-type: none"> Maak tot 4 instellingen. 	

- ON-ON-ON-ON setting.** Maakt het mogelijk om de bedrijfsstand en de temperatuur te programmeren.
- OFF-OFF-OFF-OFF setting.** Alleen de uitschakeltijd kan voor elke dag worden ingesteld.

Opmerking: Richt de draadloze afstandsbediening op de binnenunit en controleer of u bij het instellen van de weektimer een ontvangsttoon hoort.



INFORMATIE

De klok MOET juist worden ingesteld voordat u een timerfunctie gebruikt. Zie "4.4.1 Klok instellen" [▶ 18].

**INFORMATIE**

- Weektimer en uit-/inschakeltimer kunnen NIET tegelijk worden gebruikt. De uit-/inschakeltimer heeft voorrang. De weektimer gaat in stand-by, **WEEKLY** verdwijnt van het scherm. Wanneer de uit-/inschakeltimer afgelopen is, wordt de weektimer actief.
- De dag van de week, uit-/inschakeltimer, tijd en temperatuur (alleen voor inschakeltimer) kunnen met de weektimer worden ingesteld. Andere instellingen zijn gebaseerd op vorige instellingen van de inschakeltimer.

5.11.1 Weektimer instellen

- 1 Druk op

Resultaat: De dag van de week en het reserveringsnummer van de huidige dag worden weergegeven.



- 2 Druk op of om de dag van de week en het reserveringsnummer te selecteren.
- 3 Druk op **Next**.

Resultaat: De dag van de week is ingesteld. **WEEKLY** en ON knipperen.



- 4 Druk op of om de stand te selecteren.

Resultaat: De instelling verandert als volgt:



Display	Functie
ON	Inschakeltimer
OFF	UITschakeltimer
Blanco	Deletes reservation

- 5 Druk op **Next**.

Resultaat: De uit-/inschakeltimerstand wordt ingesteld. **WEEKLY** en de tijd knipperen.



Opmerking: Druk op **Back** om terug te keren naar het vorige scherm. Als blanco is geselecteerd, ga verder naar stap 9.

- 6 Druk op of om de tijd te selecteren. De tijd kan worden ingesteld op 0:00~23:50 met een interval van 10 minuten.
- 7 Druk op **Next**.

Resultaat: De tijd is ingesteld en **WEEKLY** en de temperatuur knipperen.



Opmerking: Druk op **Back** om terug te keren naar het vorige scherm. Als de uitschakeltimer is geselecteerd, ga verder naar stap 9.

8 Druk op  of  om de gewenste temperatuur te selecteren.

Opmerking: De insteltemperatuur voor de weektimer wordt alleen tijdens het instellen van de weektimerstand weergegeven.



INFORMATIE

De temperatuur kan op de draadloze afstandsbediening tussen 10 en 32°C worden ingesteld, maar:

- in de koelstand en de automatische stand werkt de unit met een temperatuur van minstens 18°C, ook als deze is ingesteld op 10~17°C;
- in de verwarmingsstand en de automatische stand werkt de unit met een temperatuur van hoogstens 30°C, ook als deze is ingesteld op 31~32°C.

9 Druk op .

Resultaat: De temperatuur en de tijd worden ingesteld voor de inschakeltimer. De tijd wordt ingesteld voor de uitschakeltimer. Het timerlampje brandt oranje.

Resultaat: Een nieuw reserveringsscherm verschijnt.

10 Herhaal de vorige procedure om een andere reservering in te stellen of druk op  om de instellingen te beëindigen.

Resultaat:  WEEKLY wordt weergegeven op het scherm.

Opmerking: Een reservering kan met dezelfde instellingen naar een andere dag worden gekopieerd. Zie "5.11.2 To copy reservations" [▶ 35].

5.11.2 To copy reservations

Een reservering kan naar een andere dag worden gekopieerd. De volledige reservering van de geselecteerde dag van de week wordt gekopieerd.

1 Druk op .

2 Druk op  of  om de dag van de week te selecteren.

3 Druk op .

Resultaat: De reservering van de geselecteerde dag van de week wordt gekopieerd.

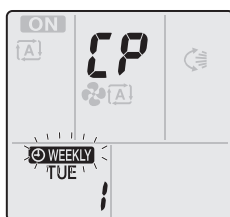

4 Druk op  of  om de doeldag te selecteren.

5 Druk op .

Resultaat: De volledige reservering wordt naar de geselecteerde dag gekopieerd en het timerlampje brandt oranje.

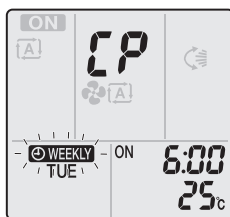

Opmerking: Herhaal deze procedure om naar een andere dag te kopiëren.

6 Druk op  om de instelling te beëindigen.

Resultaat:  wordt weergegeven op het scherm.

Opmerking: Om de reservering na het kopiëren te veranderen, zie ["5.11.1 Weektimer instellen"](#) [▶ 34].



5.11.3 Reserveringen bevestigen

U kunt bevestigen of alle reserveringen naar wens zijn ingesteld.

1 Druk op .

Resultaat: De dag van de week en het reserveringsnummer van de huidige dag worden weergegeven.



2 Druk op  of  om de dag van de week en het reserveringsnummer die u wilt bevestigen te selecteren en de details te controleren.

Opmerking: Om de reservering te veranderen, zie ["5.11.1 Weektimer instellen"](#) [▶ 34].

3 Druk op  om de bevestigingsstand te verlaten.

5.11.4 Weektimer uitschakelen en weer inschakelen

1 Druk op  terwijl  op het scherm staat om de weektimer uit te schakelen.

Resultaat:  verdwijnt van het scherm en het timerlampje gaat uit.

2 Druk opnieuw op  om de weektimer weer in te schakelen.

Resultaat: De laatst ingestelde reserveringsstand wordt gebruikt.

5.11.5 Reserveringen verwijderen

Individuele reserveringen verwijderen

Gebruik deze functie om een individuele reservering te verwijderen.

1 Druk op .

Resultaat: De dag van de week en het reserveringsnummer worden weergegeven.

2 Druk op  of  om de te verwijderen dag van de week te selecteren.

3 Druk op .

Resultaat: , ON en OFF knipperen.

4 Druk op  of  en selecteer "blanco".

Resultaat: De instelling verandert als volgt:



5 Druk op .



Resultaat: De geselecteerde reservering wordt verwijderd.

6 Druk op  om af te sluiten.

Resultaat: De overblijvende reserveringen zijn actief.

Reservering voor elke dag van de week verwijderen

Gebruik deze functie om alle reserveringen voor een dag van de week te verwijderen. Dit kan worden gebruikt in de bevestigings- of de instelstand.

- 1 Druk op .
- 2 Druk op  of  om de te verwijderen dag van de week te selecteren.
- 3 Houd **Weekly** ongeveer 5 seconden ingedrukt.

Resultaat: Alle reserveringen voor de geselecteerde dag worden verwijderd.

- 4 Druk op  om af te sluiten.

Resultaat: De overblijvende reserveringen zijn actief.

Alle reserveringen verwijderen

Gebruik deze functie om alle reserveringen voor alle dagen van de week in één keer te verwijderen. Deze procedure kan NIET in de instelstand worden gebruikt.

- 1 Houd **Weekly** in de standaardweergave ongeveer 5 seconden ingedrukt.

Resultaat: Alle reserveringen worden verwijderd.

5.12 Draadloosnetwerkverbinding

Verbind uw unit met uw thuisnetwerk en download de app om de thermostaatinstellingen te veranderen, temperatuurprogramma's in te stellen, uw energieverbruik te raadplegen, enz.

Ga naar app.daikineurope.com voor meer informatie over specificaties, instelmethode, de FAQ en tips voor het oplossen van problemen.



De klant staat in voor:

- Smartphone of tablet met minimum ondersteunde versie van Android of iOS, gespecificeerd op app.daikineurope.com.
- Internetverbinding en communicatietoestel zoals modem, router, etc.
- Draadloosnetwerktoegangspunt
- Installed free ONECTA application

Opmerking: Indien nodig, vindt u het SSID-nummer en het paswoord op de unit of bij de accessoires.

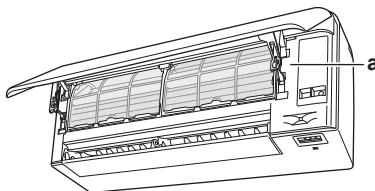

a Label met SSID-nummer en paswoord

5.12.1 Voorzorgsmaatregelen bij het gebruik van het draadloos netwerk

NIET gebruiken in de buurt van:

- **Medical equipment.** Bijv. personen met een pacemaker of een defibrillator. Dit product kan elektromagnetische storingen veroorzaken.

- **Automatisch werkende apparatuur.** Bijv. automatische deuren of brandalarmapparatuur. Dit product kan een slechte werking van de apparatuur veroorzaken.
- **Magnetron.** Kan de draadloze LAN-communicatie beïnvloeden.

5.12.2 ONECTA-app installeren

- 1 Ga naar Google Play (Android) of de App Store (iOS) en zoek "ONECTA".
- 2 Volg de instructies op het scherm om de ONECTA-app te installeren.

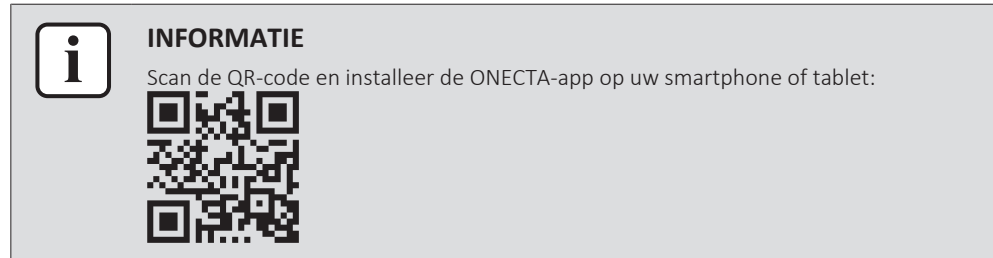

5.12.3 Draadloze verbinding instellen

De draadloze adapter kan op twee manieren worden verbonden met uw thuisnetwerk.

- Met een smart toestel (smartphone, tablet) en SSID (Service Set Identifier) en KEY (paswoord)
- Met de WPS-knop (Wi-Fi Protected Setup) op uw wifi-router.

Voor meer informatie en de FAQ, zie app.daikineurope.com.

Opmerking: De instellingen worden uitgevoerd in het menu instelling van het draadloos netwerk met behulp van de draadloze afstandsbediening. Richt de draadloze afstandsbediening bij het instellen altijd op de infraroodsignaalontvanger op de unit.

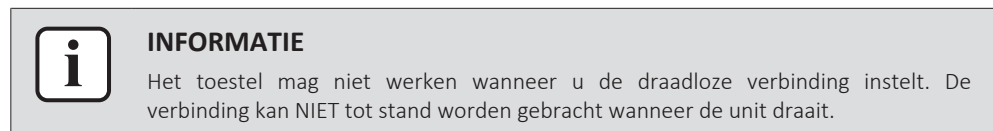

- 1 **Leg de unit stil** voordat u de draadloze verbinding instelt.
- 2 De router van het draadloos netwerk moet dicht genoeg bij de unit staan en het signaal mag niet worden geblokkeerd.

Menu	Beschrijving
1	Connection status check
2	Verbinding met WPS-knop
3	Verbinding met SSID en KEY
R	Resetten op fabriekswaarden
oFF	Draadloos netwerk UIT

Verbindingsstatus draadloos netwerk bevestigen

- 1 Houd  minstens 5 seconden ingedrukt.

Resultaat: De bevestigingsweergave (menu 1) verschijnt.

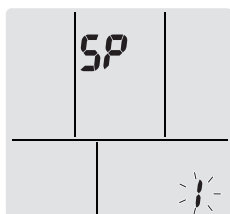

- 2 Druk op om de selectie te bevestigen.

Resultaat: Wanneer de unit een signaal ontvangt, hoort u een "biep".

- 3 Controleer de led van de binneneenheid.

...lampje knippert.	Status
Timer	Communicatie OK
Werking en timer	Communicatie UIT

- 4 Druk op om het menu te verlaten.

Resultaat: Het standaardscherm wordt weergegeven.

Draadloos netwerk verbinden met uw thuisnetwerk

De draadloze adapter kan met uw thuisnetwerk worden verbonden met:

- de WPS-knop (Wi-Fi Protected Setup) op de router (indien voorzien),
- de SSID (Service Set Identifier) en de KEY (paswoord) - op de unit.

Verbinden met WPS-knop

- 1 Houd minstens 5 seconden ingedrukt in het standaardscherm.

Resultaat: De bevestigingsweergave (menu **!**) verschijnt.

- 2 Druk meermaals op of tot de WPS-instelweergave (menu **2**) verschijnt.

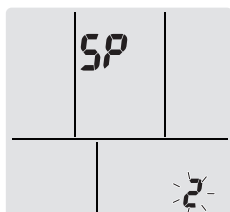

- 3 Druk op om de selectie te bevestigen.

Resultaat: Wanneer de unit een signaal ontvangt, hoort u een "biep".

- 4 Druk binnen de minuut op de WPS-knop op uw communicatietoestel (bijv. router). Raadpleeg de handleiding van uw communicatietoestel.



INFORMATIE

Als er geen verbinding met uw router mogelijk is, probeer dan de procedure van "Verbinden met SSID- en KEY-nummer" [▶ 39](#).

- 5 Druk op om het menu te verlaten.

Resultaat: Het standaardscherm wordt weergegeven.

Verbinden met SSID- en KEY-nummer

- 1 Houd minstens 5 seconden ingedrukt in het standaardscherm.

Resultaat: De bevestigingsweergave (menu **!**) verschijnt.

- 2 Druk meermaals op of tot de AP-standweergave (menu **3**) verschijnt.

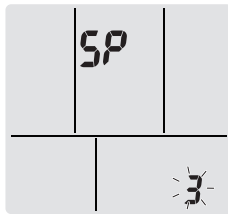

- 3 Druk op  om de selectie te bevestigen.

Resultaat: Wanneer de unit een signaal ontvangt, hoort u een "biep".

- 4 Verbind uw smart toestel met het toegangspunt op dezelfde manier als met een standaard draadloos netwerk.
- 5 Voer het SSID-nummer en paswoord in dat op de unit staat of bij de accessoires zit.
- 6 Open de ONECTA app en voer de stappen op het scherm uit.

Resultaat: De stand draadloze adapter verandert automatisch van AP naar RUN, en de timer-led knippert.

- 7 Druk op  om het menu te verlaten.

Resultaat: Het standaardscherm wordt weergegeven.

Verbindingsinstellingen instellen op de fabriekswaarden

Stel de instelling van de verbinding weer in op de fabriekswaarden als u wilt:

- schakelen tussen de WPS en AP-verbindingsoptie,
- de verbinding met de wifi-adapter en het communicatietoestel (bijv. router) of smart toestel wilt verbreken,
- de instelling opnieuw uitvoeren als de verbinding mislukt is.

- 1 Houd  minstens 5 seconden ingedrukt in het standaardscherm.

Resultaat: De bevestigingsweergave (menu ) verschijnt.

- 2 Druk meermaals op  of  tot het menu  verschijnt.

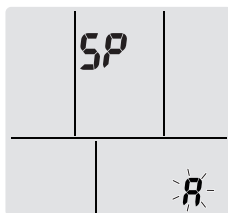

- 3 Houd  minstens 2 seconden ingedrukt om de selectie te bevestigen.

Resultaat: Wanneer de unit een signaal ontvangt, hoort u een "biep".

Resultaat: De instelling is op de fabriekswaarden ingesteld.

- 4 Druk op  om het menu te verlaten.

Resultaat: Het standaardscherm wordt weergegeven.

Draadloze verbinding uitschakelen

De draadloze verbinding kan worden uitgeschakeld met:

- de ON/OFF-knop van de draadloze adapter op de unit,
- de gebruikersinterface.

Gebruik van de ON/OFF-schakelaar van de draadloze adapter

- 1 Druk op de ON/OFF-knop van de draadloze adapter.

Resultaat: De communicatie van de draadloze adapter is uitgeschakeld.

Opmerking: Druk opnieuw op de ON/OFF-knop om de draadloze adapter in te schakelen.

Gebruik van de gebruikersinterface

- 1 Houd  minstens 5 seconden ingedrukt in het standaardscherm.

Resultaat: De bevestigingsweergave (menu !) verschijnt.

- 2 Druk meermaals op  of  tot het OFF-menu verschijnt.

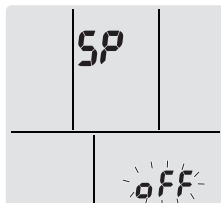

- 3 Houd  minstens 2 seconden ingedrukt om de selectie te bevestigen.

Resultaat: Wanneer de unit een signaal ontvangt, hoort u een "biep".

Resultaat: De communicatie staat UIT.

- 4 Druk op  om het menu te verlaten.

Resultaat: Het standaardscherm wordt weergegeven.

6 Energie besparen en optimale werking



INFORMATIE

- De unit verbruikt ook nog stroom wanneer ze uitgeschakeld is.
- Wanneer de stroom wordt hersteld na een stroompanne, werkt de unit verder in de eerder geselecteerde stand.



VOORZICHTIG

Stel kleine kinderen, planten of dieren NOOIT rechtstreeks bloot aan de luchtstroom.



OPMERKING

Plaats GEEN voorwerpen die NIET nat mogen worden onder de unit. Water kan druppelen door condensatie op de unit of de koelmiddelleidingen, of een verstopte afvoer. **Mogelijk gevolg:** Voorwerpen onder de unit kunnen vuil worden of schade oplopen.



WAARSCHUWING

Zet GEEN brandbare sprays bij de airconditioner en gebruik GEEN sprays in de buurt van de unit. Anders kan er brand ontstaan.



VOORZICHTIG

Gebruik het systeem NIET wanneer een rookvormig insecticide in de ruimte wordt verspreid. Anders zouden de chemische stoffen zich in de unit kunnen ophopen, met gevaar voor de gezondheid van mensen die overgevoelig zijn voor chemische stoffen.

Neem de volgende voorzorgsmaatregelen in acht om voor een optimale werking van het systeem te zorgen.

- Houd bij het koelen rechtstreeks zonlicht uit de kamer met behulp van gordijnen of jaloezieën.
- Zorg ervoor dat de zone goed geventileerd wordt. Blokkeer GEEN ventilatieopeningen.
- Verlucht dikwijls. Zorg bij langdurig gebruik vooral voor verluchting.
- Houd deuren en ramen dicht. Als de deuren of ramen open blijven, zal er lucht uit de kamer stromen, met een kleiner koel- of verwarmeffect tot gevolg.
- Koel of verwarm NIET te sterk. Om zuinig om te gaan met energie houdt u de temperatuurinstelling op een gematigd niveau.
- Plaats NOOIT voorwerpen in de buurt van de luchtinlaat of -uitlaat van de unit. Anders kan het verwarmings-/koeleffect afnemen of het systeem uitgeschakeld worden.
- Zet de hoofdvoedingsschakelaar van de unit uit als de unit gedurende langere tijd NIET zal worden gebruikt. Zolang de hoofdvoedingsschakelaar niet uitgeschakeld is, verbruikt de unit stroom. Zet de hoofdvoedingsschakelaar 6 uur voor gebruik aan alvorens de unit opnieuw op te starten, dit om een vlotte werking te garanderen.
- Bij een vochtigheid van meer dan 80% of wanneer de afvoer verstopt is, kan condensvorming optreden.
- Pas de kamertemperatuur aan voor een aangename omgeving. Voorkom te sterk verwarmen of koelen. Het kan even duren alvorens de kamertemperatuur de ingestelde temperatuur bereikt. U kunt hiervoor de timermogelijkheden gebruiken.

- Stel de luchtstroomrichting in om te voorkomen dat er bij de vloer koude lucht blijft hangen of warme lucht tegen het plafond. (Omhoog bij koelen of drogen naar het plafond en omlaag bij verwarmen.)
- Voorkom dat de lucht rechtstreeks op de personen in de kamer wordt geblazen.
- Gebruik het systeem binnen het aanbevolen temperatuurbereik (26~28°C voor koelen en 20~24°C voor verwarmen) om energie te besparen.

7 Onderhoud en service

7.1 Overzicht: Onderhoud en service

De installateur moet een jaarlijks onderhoud uitvoeren.

Over het koelmiddel

Dit product bevat gefluoreerde broeikasgassen. Laat de gassen NIET vrij in de atmosfeer.

Koelmiddeltype: R32

Aardopwarmingsvermogen (GWP): 675



OPMERKING

Dit onderhoud MOET worden uitgevoerd door een erkend installateur of een servicetechnicus.

Laat het onderhoud minstens één keer per jaar uitvoeren. However, applicable legislation might require shorter maintenance intervals.



WAARSCHUWING

- Het koelmiddel in de unit is weinig ontvlambaar, maar lekt normaal NIET. Als het koelmiddel in de kamer lekt en in contact komt met vuur van een brander, een verwarming of een fornuis, dan kan er brand ontstaan of kan een schadelijk gas worden gevormd.
- Schakel alle verwarmingstoestellen met verbranding UIT, verlucht de ruimte en neem contact op met de dealer waar u de unit hebt gekocht.
- Gebruik de unit NIET totdat iemand van de servicedienst heeft bevestigd dat het deel met het koelmiddel gerepareerd is.



WAARSCHUWING

- Doorboor of verbrand GEEN onderdelen van de koelmiddelcyclus.
- Gebruik GEEN andere schoonmaakmiddelen of manieren om het ontdoeien te versnellen dan die aanbevolen door de fabrikant.
- Denk eraan dat het koelmiddel in het systeem geurloos is.



WAARSCHUWING

Het toestel moet worden opgeslagen waar het geen mechanische schade kan oplopen in een voldoende geventileerde ruimte zonder ontstekingsbronnen die continu werken (bijvoorbeeld: een open vuur, een werkend gastoestel of elektrische verwarming). De afmetingen van de ruimte moeten zijn zoals beschreven in de Algemene voorzorgsmaatregel.



GEVAAR: RISICO OP ELEKTROCUTIE

Wanneer u de airconditioner of het luchtfilter wilt reinigen, moet u de unit eerst stilleggen en alle voedingen UITSCHAKELEN. Anders dreigt u elektrische schokken en letsel op te lopen.

**WAARSCHUWING**

Om elektrische schokken of brand te voorkomen:

- Spoel de unit NIET af.
- Gebruik de unit NIET met natte handen.
- Plaats GEEN voorwerpen met water op de unit.

**VOORZICHTIG**

Controleer na langdurig gebruik of de standaard en bevestiging niet beschadigd zijn. Bij beschadiging kan de unit vallen en letsel veroorzaken.

**VOORZICHTIG**

Raak de lamellen van de warmtewisselaar NIET aan. Deze lamellen zijn scherp en kunnen snijwonden veroorzaken.

**WAARSCHUWING**

Ga voorzichtig te werk met ladders wanneer u op een hoogte werkt.

7.2 Binnenunit en draadloze afstandsbediening schoonmaken

**WAARSCHUWING**

Verkeerde schoonmaakproducten of een verkeerde manier van schoonmaken kan plastic onderdelen beschadigen of waterlekken veroorzaken. Spatten van schoonmaakproducten op elektrische componenten (bv. motoren) kan een defect, rook of brand veroorzaken.

**GEVAAR: RISICO OP ELEKTROCUTIE**

Leg de unit stil, schakel de stroomonderbreker UIT of trek het netsnoer uit alvorens de unit schoon te maken. Anders dreigt u elektrische schokken en letsel op te lopen.

**OPMERKING**

- Gebruik GEEN benzine, benzeen, verdunner, schuurpoeder of vloeibaar insecticide. **Mogelijk gevolg:** Verkleuring en vervorming.
- Gebruik GEEN water of lucht van 40°C of warmer. **Mogelijk gevolg:** Verkleuring en vervorming.
- Gebruik GEEN schuurproducten.
- Gebruik GEEN schuurborstel. **Mogelijk gevolg:** Anders kan de coating er afkomen.
- De eindgebruiker mag NOOIT de interne delen van de unit zelf schoonmaken; alleen een bevoegde servicemedewerker mag dit doen. Neem contact op met uw dealer.

- 1 Maak schoon met een zachte doek. Gebruik water of een neutraal schoonmaakmiddel voor moeilijk te verwijderen vlekken.

7.3 Voorpaneel schoonmaken

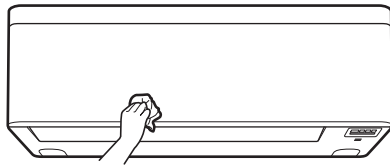

- 1 Maak het voorste paneel schoon met een zachte doek. Als vlekken moeilijk te verwijderen zijn, gebruik dan water of neutraal reinigingsmiddel.

7.4 Voorpaneel openen

Open het voorpaneel met de gebruikersinterface.

- 1 Stop de werking.
- 2 Houd  op de gebruikersinterface minstens 2 seconden ingedrukt.

Resultaat: Het voorpaneel wordt geopend.

Opmerking: Houd  opnieuw minstens 2 seconden ingedrukt om het voorpaneel te sluiten.

- 3 Schakel de voeding uit.
- 4 Trek beide vergrendelingen op de achterkant van het voorpaneel naar beneden.
- 5 Open het voorpaneel tot de steun in de bevestigingslip past.

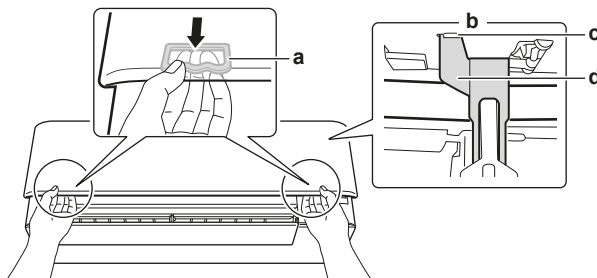

- a Vergrendeling (1 aan elke kant)
- b Achterkant van het voorpaneel
- c Bevestigingslip
- d Steun



INFORMATIE

Als u de draadloze afstandsbediening NIET kunt vinden of wanneer u een andere optionele controller gebruikt. Trek het voorpaneel voorzichtig met de hand omhoog zoals weergegeven in de volgende afbeelding.

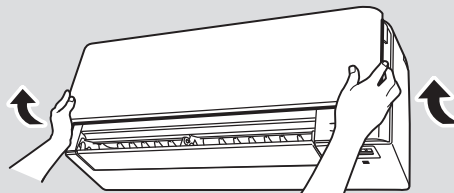

7.5 Over de luchtfilters

Als de unit wordt gebruikt met vuile filters kan het filter:

- de lucht NIET beter laten ruiken,
- de lucht NIET zuiveren,
- slecht verwarmen/koelen,

- slechte geuren veroorzaken.

Lijst van behandelde artikelen die worden gebruikt in Daikin-producten op basis van Verordening (EU) nr. 528/2012	
Behandeld artikel met een biocide	Luchthars filter
Werkzame stof	Zilverfosfaatglas
Inhoud	<0,02 %
CAS-nr.	308069-39-8
Functie werkzame stof	Antivirale en antibacteriële werking
Safety Information	<p>RoHS-conform, niet giftig of bijtend.</p> <p>Er zijn geen specifieke PBM-aanbevelingen.</p> <p>Verwijdering moet voldoen aan de overheids- en wettelijke voorschriften voor het verwijderen van materiaal.</p> <p>Bewaren bij kamertemperatuur.</p> <p>Contact met de ogen - wassen met water</p> <p>Huidcontact - wassen met water, mag de huid niet aantasten</p> <p>Inademing - geen specifieke gevaren aangegeven</p>

7.6 Luchtfilters reinigen

- 1 Druk op de lip in het midden van elk luchtfilter en trek het dan omlaag.
- 2 Trek de luchtfilters uit de unit.

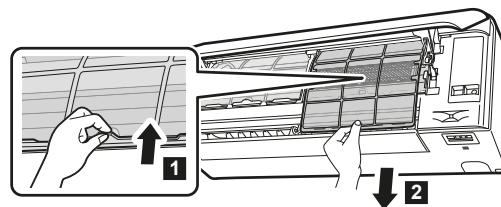

- 3 Verwijder het titaniumapatiet luchtzuiveringsfilter en het zilverdeeltjesfilter van de tabs.

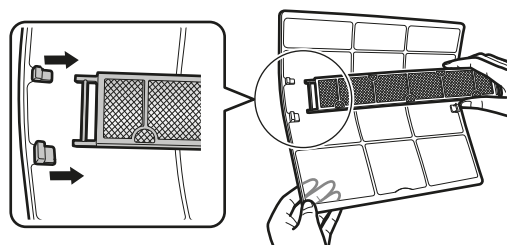

- 4 Was de luchtfilters met water of maak ze schoon met een stofzuiger.

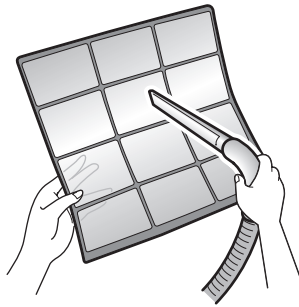

- 5 Laat ze 10-15 minuten weken in lauw water.



INFORMATIE

- Als het stof NIET gemakkelijk kan worden verwijderd, was de luchtfilters met lauw water met een verdund neutraal schoonmaakmiddel. Laat de luchtfilters drogen in de schaduw.
- Verwijder zeker het titaniumpatiet luchtzuiveringsfilter en het zilverdeeltjesfilter.
- Er wordt geadviseerd de luchtfilters om de 2 weken te reinigen.

7.7 Titaniumpatiet luchtzuiveringsfilter en allergenenfilter met zilverdeeltjes (Ag-ion-filter) reinigen



INFORMATIE

Maak het filter om de 6 maanden schoon met water.

- 1 Verwijder het titaniumpatiet geurfilter en het allergenenfilter met zilverdeeltjes van de 4 klauwen.

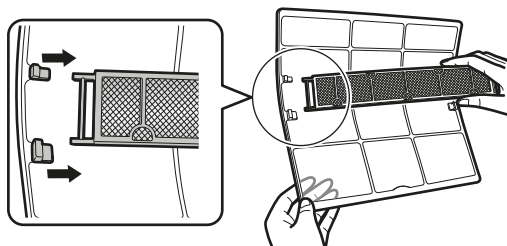

- 2 Verwijder het stof van het filter met een stofzuiger.

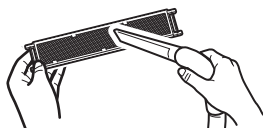

- 3 Laat het filter 10-15 minuten weken in warm water.

Opmerking: Verwijder het filter NIET uit het frame.

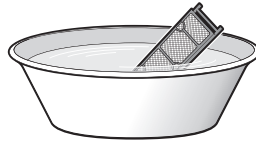

- Schud na het wassen het water van het filter en laat het drogen in de schaduw. Wring het filter NIET uit wanneer u het water verwijdert.

7.8 Titaniumapatiet luchtzuiveringsfilter en allergenenfilter met zilverdeeltjes (Ag-ion-filter) vervangen



INFORMATIE

Vervang het filter om de 3 jaar.

- Verwijder het filter van de tabs op het filterframe en installeer een nieuw filter.

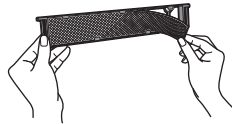

INFORMATIE

- Gooi het filterframe NIET weg; hergebruik het.
- Gooi het oude filter weg bij het niet-brandbaar afval.

To order titanium apatite deodorising filter or silver particle filters, contact your dealer.

Item	Part number
Titanium deodorising filter	KAF970A46
Silver particle filter	KAF057A41

7.9 Voorpaneel sluiten

- Installeer de filters weer.
- Hef het voorpaneel een beetje op en verwijder de steun van de bevestigingslip.

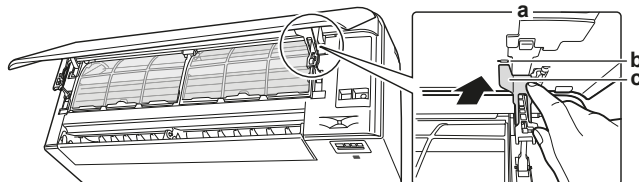

- a Achterkant van het voorpaneel
- b Bevestigingslip
- c Steun

- Sluit het voorpaneel.

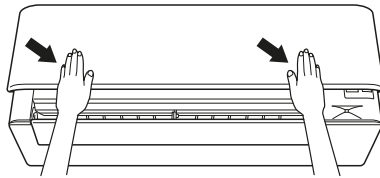

- 4 Duw het voorpaneel zacht omlaag tot het klikt.

7.10 Voorpaneel verwijderen



INFORMATIE

Verwijder het voorpaneel alleen als het MOET worden vervangen.

- 1 Open het voorpaneel. Zie "[7.4 Voorpaneel openen](#)" [▶ 46].
- 2 Open de paneelvergrendelingen op de achterkant van het paneel (1 aan elke kant).

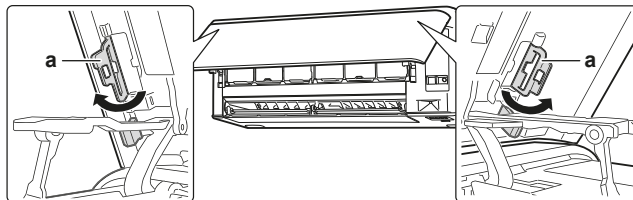

a Paneelvergrendeling

- 3 Duw de rechterarm een beetje naar rechts om de as los te maken uit de gleuf aan de rechterkant.

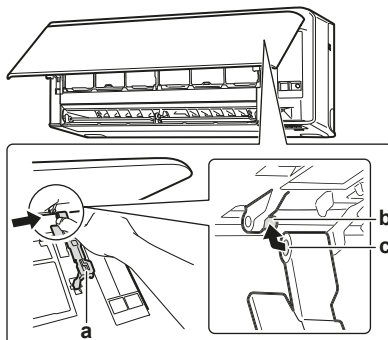

a Arm
b As
c Asgleuf

- 4 Maak de as van het voorpaneel los uit de gleuf aan de linkerkant.

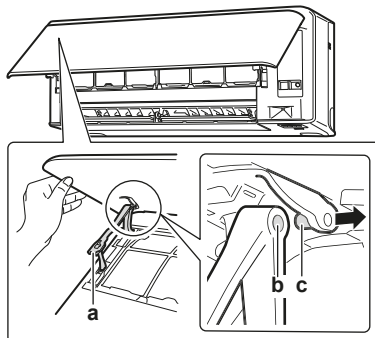



a Arm
b Asgleuf
c As

- 5 Verwijder het voorpaneel.
- 6 Ga in de omgekeerde volgorde te werk om het voorpaneel weer aan te brengen.

7.11 Aandachtspunten voor een lange periode van stilstand

Laat de unit enkele uren in de stand **alleen ventilator** draaien om de binnenkant van de unit te drogen.

- 1 Druk op  en selecteer .
- 2 Druk op  en begin de werking.
- 3 Zet de stroomonderbreker UIT wanneer de unit stopt.
- 4 Maak de luchtfilters schoon en plaats ze terug op hun oorspronkelijke plaats.
- 5 Vervang de batterijen van de draadloze afstandsbediening.



INFORMATIE

Er wordt geadviseerd periodiek onderhoud door een specialist te laten uitvoeren. Neem contact op met uw dealer voor gespecialiseerd onderhoud. De klant staat in voor de onderhoudskosten.

In sommige bedrijfsomstandigheden kan de binnenkant van de unit na enkele seizoenen vuil worden. Dit leidt tot slechte prestaties.

8 Opsporen en verhelpen van storingen

Als zich één van de volgende problemen voordoet, neem dan onderstaande maatregelen en neem contact op met uw verdeler.



WAARSCHUWING

Stop de werking en schakel de voeding UIT als er zich iets abnormaals voordoet (brandgeur, enz.).

Als u de unit onder dergelijke omstandigheden laat werken, kan dit leiden tot een defect, elektrische schok of brand. Neem contact op met uw dealer.

ALLEEN een erkend servicetechnicus mag het systeem repareren.

Storing	Maatregel
Als een beveiliging zoals een zekering, onderbreker of aardlekschakelaar vaak in werking treedt, of als de AAN/UIT-schakelaar NIET goed werkt.	Schakel de hoofdvoeding UIT.
Als water uit de unit lekt.	Stop de werking.
De bedrijfsschakelaar werkt NIET goed.	Schakel de voeding UIT.
Als het unitnummer op het display van de gebruikersinterface staat, het bedrijfslampje knippert en de storingscode wordt aangegeven.	Verwittig uw installateur en geef hem de storingscode door.

Als het systeem NIET goed werkt, behalve voor de hiervoor vermelde gevallen, en geen van de vermelde storingen van toepassing is, volg dan de volgende procedures om na te gaan wat er misloopt.

Storing	Maatregel
Als het systeem helemaal NIET werkt.	<ul style="list-style-type: none"> ▪ Controleer of er geen stroomonderbreking is. Wacht tot de stroom is hersteld. Als de stroom tijdens de werking uitvalt, zal het systeem automatisch herstarten direct nadat de stroom is hersteld. ▪ Controleer of het voorpaneel tijdens de werking werd geopend. Leg de unit stil en herstart de binnenunit met de gebruikersinterface. ▪ Controleer of er geen zekering is doorgebrand of een onderbreker in werking is gesteld. Vervang indien nodig de zekering of reset de onderbreker. ▪ Controleer de batterijen van de gebruikersinterface. ▪ Controleer de timerinstelling.
Het systeem stopt plots.	<ul style="list-style-type: none"> ▪ Controleer of de luchtinlaat of -uitlaat van de buitenunit of de binnenunit NIET geblokkeerd is. Verwijder eventuele obstakels en zorg ervoor dat de lucht vrij kan circuleren. ▪ De airconditioner kan na plotse grote spanningsschommelingen worden stilgelegd om het systeem te beschermen. Na een 3-tal minuten wordt de werking automatisch hervat.

Storing	Maatregel
De ventilator stopt tijdens het uitblazen.	Wanneer de ingestelde temperatuur is bereikt, wordt luchtstroomsnelheid verlaagd en stopt de werking. De werking wordt automatisch hervat wanneer de binnentemperatuur stijgt of daalt.
De horizontale kleppen beginnen NIET onmiddellijk te draaien.	De binnenunit regelt de stand van de horizontale kleppen. De horizontale kleppen beginnen weldra te draaien.
De unit begint NIET meteen te werken.	Als u meteen na het stoppen op de ON/OFF-knop hebt gedrukt of als de stand is veranderd. De unit begint na 3 minuten te draaien (dit is een beveiliging van het systeem).
Het systeem werkt, maar koelt of verwarmt onvoldoende.	<ul style="list-style-type: none"> ▪ Controleer de instelling van de luchtstroomsnelheid. Zie "5.4 Airflow rate" [▶ 23]. ▪ Controleer de temperatuurinstelling. Zie "5.3.1 Het systeem starten/stoppen en de temperatuur instellen" [▶ 23]. ▪ Controleer de instelling van de uitblaasrichting. Zie "5.5 Uitblaasrichting" [▶ 24]. ▪ Controleer of de luchtinlaat of -uitlaat van de buitenunit of de binnenunit NIET geblokkeerd is. Verwijder eventuele obstakels en zorg ervoor dat de lucht vrij kan circuleren. ▪ Controleer of de luchtfilters verstopt zijn. Reinig de luchtfilters. Zie "7 Onderhoud en service" [▶ 44]. ▪ Controleer of er geen deuren of ramen openstaan. Sluit alle deuren en ramen om te voorkomen dat er wind binnenkomt. ▪ Controleer of de unit in Econo of de stand geluidsarme buitenunit draait. Zie "5.8 Econo en stille werking buitenunit" [▶ 28]. ▪ Controleer of er direct onder of naast de binnenunit meubels staan. Verplaats de meubels.
Het systeem werkt, maar verwarmt onvoldoende (er wordt GEEN lucht uit de unit geblazen).	<ul style="list-style-type: none"> ▪ De airconditioner wordt mogelijk opgewarmd om te verwarmen. Wacht 1 tot 4 minuten. ▪ Als u een stromend geluid hoort, draait de buitenunit mogelijk in de ontdooi-stand. Wacht 4 tot 12 minuten.
Het voorpaneel gaat NIET open.	Controleer op obstakels en probeer het voorpaneel met de gebruikersinterface te openen. Zie "7.4 Voorpaneel openen" [▶ 46].
De in-/uitschakeltimer werkt NIET volgens de instellingen.	<ul style="list-style-type: none"> ▪ Controleer of de weektimer en in-/uitschakeltimer op hetzelfde tijdstip zijn ingesteld. Verander de instelling of schakel ze uit. Zie "5.10 In-/uitschakeltimer" [▶ 30] en "5.11 Weektimer" [▶ 33]. ▪ Controleer of de klok en de dag van de week juist zijn ingesteld. Zie "4.4 Klokinstelling" [▶ 18].

Storing	Maatregel
Verwarmen kan NIET worden geselecteerd.	Controleer of jumper J8 van de gebruikersinterface NIET doorgeknipt is. 
Tijdens de werking kan iets abnormaals gebeuren.	De airconditioner kan slecht werken door bliksem of radiogolven. Draai de onderbreker op OFF en weer op ON.
De unit ontvangt GEEN signalen van de gebruikersinterface.	<ul style="list-style-type: none"> Controleer de batterijen van de gebruikersinterface. Zie "4.3 Batterijen plaatsen" [▶ 17]. Controleer of de zender NIET is blootgesteld aan rechtstreeks zonlicht. Controleer of er fluorescentielampen met een elektronische starter in de kamer zijn. Neem contact op met uw dealer.
Er staat niets op het scherm van de gebruikersinterface.	Vervang de batterijen van de gebruikersinterface.
Er staat een foutcode op de gebruikersinterface.	Raadpleeg uw plaatselijke verdeler. Zie " 8.2 Problemen op basis van foutcodes oplossen " [▶ 56] voor een gedetailleerde lijst met foutcodes.
Andere elektrische apparaten beginnen te werken.	Als de gebruikersinterface andere apparaten doet werken, verplaats die apparaten en neem contact op met uw dealer.

Neem na controle van alle bovenstaande punten als u het probleem niet zelf kunt oplossen contact op met uw installateur. Geef hem de symptomen door, de volledige modelnaam van de unit (met indien mogelijk ook het fabricagenummer) en de installatiedatum.

8.1 Symptomen die geen storingen van het systeem zijn

De volgende symptomen zijn GEEN storingen van het systeem:

8.1.1 Symptoom: U hoort een geluid zoals stromend water

- Dit geluid wordt veroorzaakt door het stromend koelmiddel in de unit.
- Dit geluid kan worden geproduceerd wanneer bij het koelen of drogen water wegstroomt van de unit.

8.1.2 Symptoom: U hoort een blaasgeluid

Dit geluid wordt geproduceerd wanneer de koelmiddelstroom van richting verandert (bijv. bij het omschakelen van koelen naar verwarmen).

8.1.3 Symptoom: U hoort een tikgeluid

Dit geluid wordt geproduceerd wanneer de unit een beetje uitzet of samentrekt door temperatuurveranderingen.

8.1.4 Symptoom: U hoort een fluitgeluid

Dit geluid wordt veroorzaakt door het stromend koelmiddel tijdens het ontdooien.

8.1.5 Symptoom: U hoort een klikgeluid terwijl de unit werkt of stilstaat

Dit geluid wordt veroorzaakt door de werking van de regelkleppen van het koelmiddel of de elektrische onderdelen.

8.1.6 Symptoom: U hoort een klappgeluid

Dit geluid wordt geproduceerd wanneer een extern toestel lucht uit de kamer haalt (bijv. een afzuigventilator, een dampkap) en de deuren en ramen van de kamer gesloten zijn. Open de deuren of ramen, of schakel het toestel uit.

8.1.7 Symptoom: Uit het toestel komt witte rook (binnenunit, buitenunit)

Wanneer het systeem na het ontdooien wordt omgeschakeld op verwarmen. Het vocht van het ontdooien wordt omgezet in stoom en wordt uitgeblazen.

8.1.8 Symptoom: De units geven een geur af

De unit kan geuren opnemen van kamers, meubilair, sigaretten, enz., en die dan weer afgeven.

8.1.9 Symptoom: De ventilator van de buitenunit draait terwijl de airconditioner niet wordt gebruikt

- **Nadat de unit is gestopt.** De ventilator van de buitenunit blijft nog 30 seconden draaien om het systeem te beveiligen.
- **Terwijl de airconditioner niet wordt gebruikt.** Bij een heel hoge buitentemperatuur begint de ventilator van de buitenunit te draaien om het systeem te beveiligen.

8.1.10 Symptoom: De instelling luchtdebiet wordt NIET hervat wanneer de Comfort-functie met de ONECTA-app wordt uitgeschakeld

Als de Comfort-functie met de ONECTA-app wordt uitgeschakeld, keert het luchtdebiet NIET terug naar de vorige instelling, en werkt de binnenunit met automatisch luchtdebiet.

8.1.11 Symptoom: Sommige symbolen zijn niet zichtbaar op de draadloze afstandsbediening of sommige functies kunnen niet worden uitgeschakeld in de ONECTA-app

Sommige combinaties van functies zijn niet mogelijk (bijvoorbeeld: alleen ventilator en stille werking buitenunit). Deze functies kunnen wel worden weergegeven in de ONECTA-app, maar zij kunnen NIET worden ingeschakeld.

8.1.12 Symptoom: De Powerful-functie wordt in de ONECTA-app NIET aangegeven als actief

Wanneer de Powerful-functie wordt ingeschakeld wanneer de binnenunit uitgeschakeld is, kan het 2 minuten duren voordat deze functie als actief wordt aangegeven omdat de cloudgegevens eerst moeten worden bijgewerkt.

8.2 Problemen op basis van foutcodes oplossen

Storingsdiagnose met de draadloze afstandsbediening

Als er een probleem met de unit is, kunt u de storing identificeren aan de hand van de foutcode op de draadloze afstandsbediening. Het is belangrijk dat u het probleem begrijpt en maatregelen neemt alvorens de foutcode te resetten. Dit moet worden gedaan door een erkend installateur of door uw plaatselijke dealer.



INFORMATIE

Zie de servicehandleiding voor:

- De volledige lijst met foutcodes
- Meer gedetailleerde richtlijnen voor het oplossen van problemen

Foutcode op de draadloze afstandsbediening controleren

- 1 Richt de draadloze afstandsbediening op de unit en houd **Cancel** ongeveer 5 seconden ingedrukt.

Resultaat: knippert in het deel van de temperatuurinstelling.

- 2 Richt de draadloze afstandsbediening op de unit en druk enkele keren op **Cancel** tot u een doorlopende biepton hoort.

Resultaat: De code staat nu op het scherm.



INFORMATIE

- Een korte biepton en 2 opeenvolgende bieptonen geven niet-overeenstemmende codes aan.
- Houd **Cancel** 5 seconden ingedrukt om de weergave van de code te annuleren. De code verdwijnt ook van het scherm als u NIET binnen 1 minuut op de knop drukt.

System

Foutcode	Beschrijving
00	Normaal
U0	Te weinig koelmiddel
U2	Overspanningsdetectie
U4	Fout signaaltransmissie (tussen binnenunit en buitenunit)
UR	Fout combinatie binnen-/buitenunit

Binnenunit

Foutcode	Beschrijving
R1	Probleem printplaat binnenunit
R5	Vorstbeveiliging of hogedrukregeling
R6	Probleem ventilatormotor (wisselstroommotor)
RR	Storing Streamer-unit
E4	Probleem thermistor warmtewisselaar binnenunit
E7	Storing bij openen of sluiten voorpaneel
E9	Probleem kamertemperatuurthermistor
EE	Storing vochtigheidssensor

Buitenunit

Foutcode	Beschrijving
E8	Probleem 4-wegsklep
E1	Probleem printplaat buitenunit
E5	Overbelastingsbeveiliging geactiveerd (compressor overbelast)
E6	Compressorblokkering
E7	Blokkering wisselstroomventilator
E8	Overstroom ingangsvermogen
F3	Temperatuurregeling persleiding
F6	Hogedrukregeling (in koelstand)
H0	Probleem compressorsysteemsensor
H6	Probleem positiesensor
H8	Probleem wisselspanning / stroomsensor
H9	Probleem buitentemperatuurthermistor
J3	Probleem thermistor persleiding
J6	Probleem thermistor warmtewisselaar buitenunit
L3	Storing verhitting elektrische onderdelen
L4	Stijging stralingslameltemperatuur
L5	Momenteaanoverstroom inverter (DC)
P4	Probleem thermistor stralingslamel
F8	Storing interne temperatuur compressor

8.3 Problemen oplossen voor de verbinding met het draadloos netwerk

In de volgende tabel vindt u een korte omschrijving over hoe om te gaan met sommige problemen. Als u hieronder geen oplossing voor uw probleem vindt, ga dan naar app.daikineurope.com voor meer informatie en een FAQ.

Probleem	Maatregel
Geen verbinding met de WLAN-adapter mogelijk (geen enkele led knippert).	<ul style="list-style-type: none"> ▪ Probeer de unit te gebruiken met de gebruikersinterface. ▪ Controleer of de unit is ingeschakeld. ▪ Schakel de unit uit en weer in.
Na de configuratie van de WLAN-adapter (WPS-optie) is de adapter NIET zichtbaar in het overzichtsscherm van de unit (thuis scherm).	<ul style="list-style-type: none"> ▪ De WLAN-adapter moet dicht genoeg bij het communicatietoestel staan. ▪ Controleer of de communicatie OK is. ▪ Controleer of het smart toestel verbonden is met hetzelfde draadloos netwerk als de WLAN-adapter. ▪ Stel de instelling weer in op de fabriekswaarden en voer de instelling opnieuw uit. Zie "Verbindingsinstellingen instellen op de fabriekswaarden" [▶ 40].

Probleem	Maatregel
De WLAN-adapter staat NIET in de lijst met beschikbare wifi-netwerken op het smart toestel (optie toegangspunt).	<ul style="list-style-type: none"> ▪ Probeer te schakelen tussen toegangspunt en WPS-instelling om het kanaal te veranderen. Het kanaal MOET tussen 1 en 11 liggen. ▪ Controleer of de communicatie OK is. ▪ Stel de instelling weer in op de fabriekswaarden en voer de instelling opnieuw uit. Zie "Verbindingsinstellingen instellen op de fabriekswaarden" [▶ 40].
De waarde voor de temperatuur/vochtigheid binnen/buiten in Online Controller verschilt van die gemeten door andere toestellen.	<ul style="list-style-type: none"> ▪ Online Controller geeft de temperatuur/vochtigheid binnen/buiten alleen voor de omgeving van de binnen-/buitenunit weer. ▪ De gemeten temperatuur/vochtigheid voor andere toestellen kan verschillen door andere omstandigheden rond de unit (bijv. rechtstreeks zonlicht., vorst...) ▪ De in Online Controller weergegeven temperatuur/vochtigheid dient alleen ter informatie.

9 Opruimen

**OPMERKING**

Probeer het systeem NIET zelf te ontmantelen: het ontmantelen van het systeem en het behandelen van het koelmiddel, van olie en van andere onderdelen MOETEN conform met de geldende wetgeving uitgevoerd worden. De units MOETEN voor hergebruik, recyclage en terugwinning bij een gespecialiseerd behandelingsbedrijf worden behandeld.

10 Woordenlijst

Dealer

Distributeur voor het product.

Erkend installateur

Technisch onderlegd persoon die bevoegd is voor de installatie van het product.

Gebruiker

Persoon die de eigenaar is van het product en/of het product gebruikt.

Geldende wetgeving

Alle geldende internationale, Europese, nationale en plaatselijke richtlijnen, wetten, reglementen en/of voorschriften betreffende een bepaald product of domein.

Servicebedrijf

Bevoegd bedrijf dat het vereiste onderhoud aan het product kan uitvoeren of coördineren.

Installatiehandleiding

Instructiehandleiding voor een bepaald product of een bepaalde toepassing, waarin de installatie, configuratie en onderhoud ervan worden verklaard.

Gebruiksaanwijzing

Instructiehandleiding voor een bepaald product of een bepaalde toepassing, waarin het gebruik ervan wordt verklaard.

Accessoires

Bij het product geleverde labels, handleidingen, informatiebladen en apparatuur die moet worden geïnstalleerd volgens de instructies in de meegeleverde documentatie.

Optionele uitrusting

Door Daikin geproduceerde of goedgekeurde apparatuur die kan worden gecombineerd met het product volgens de instructies in de meegeleverde documentatie.

Lokale levering

NIET door Daikin geproduceerde apparatuur die kan worden gecombineerd met het product volgens de instructies in de meegeleverde documentatie.

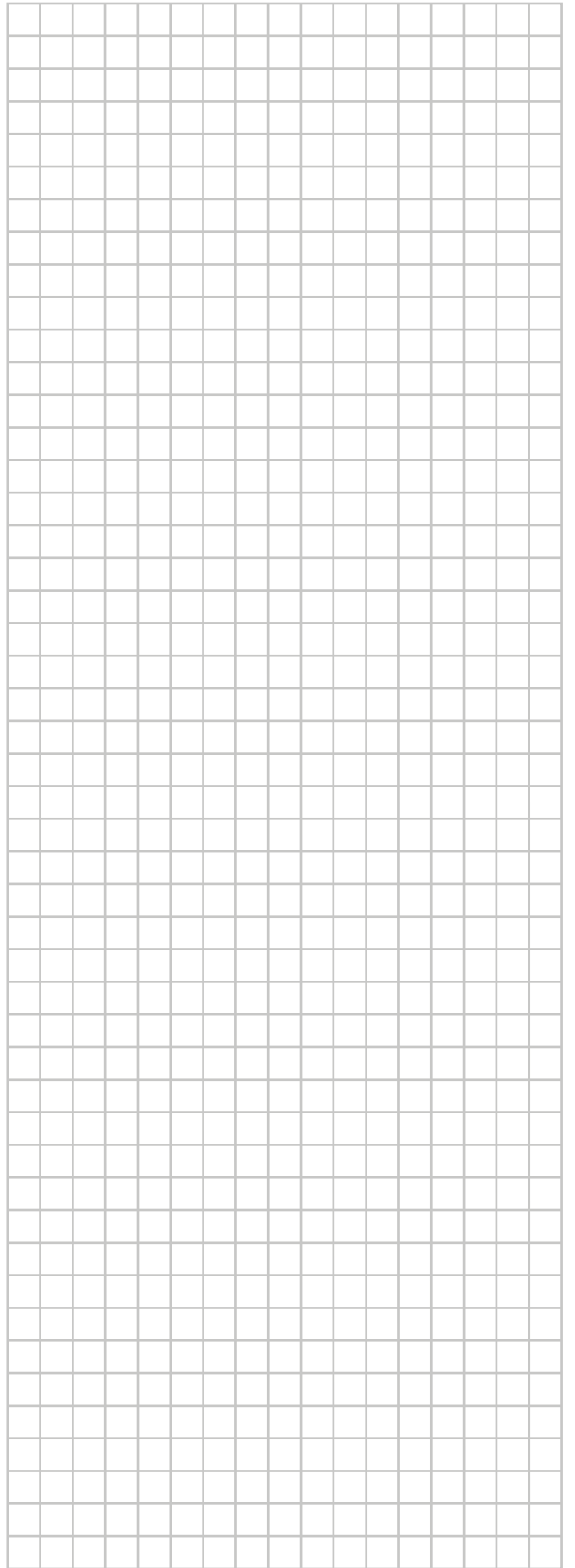
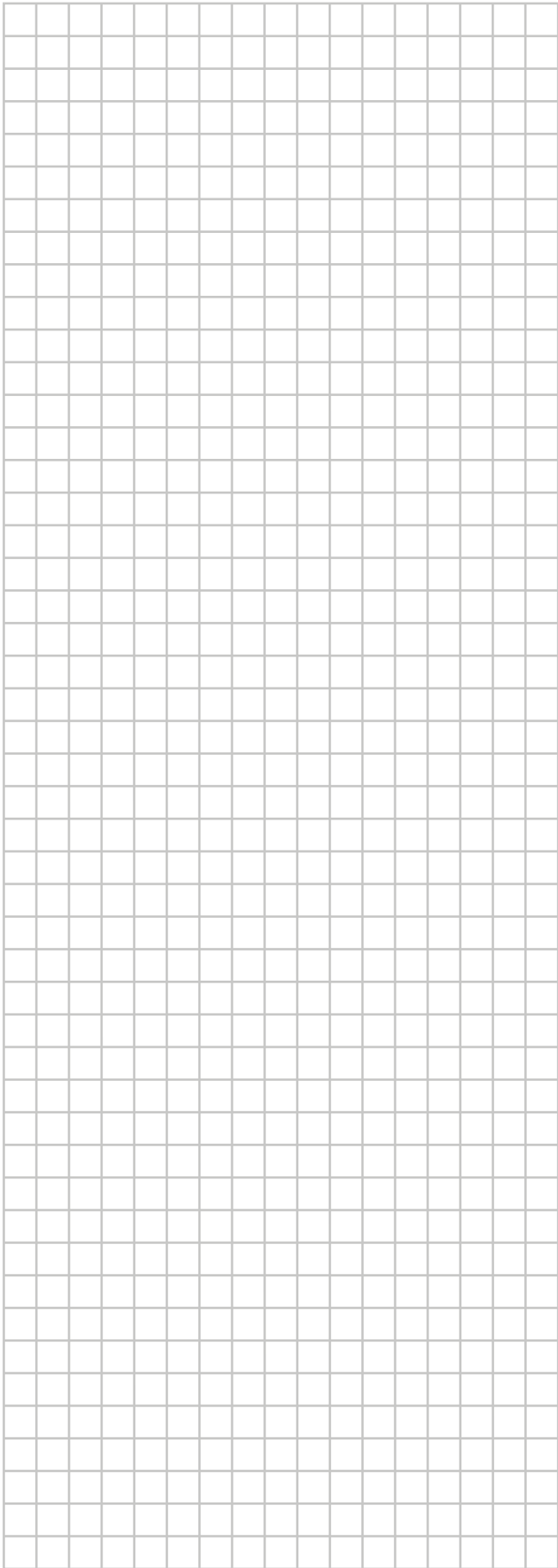
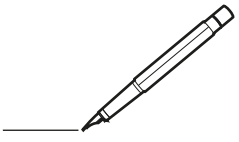

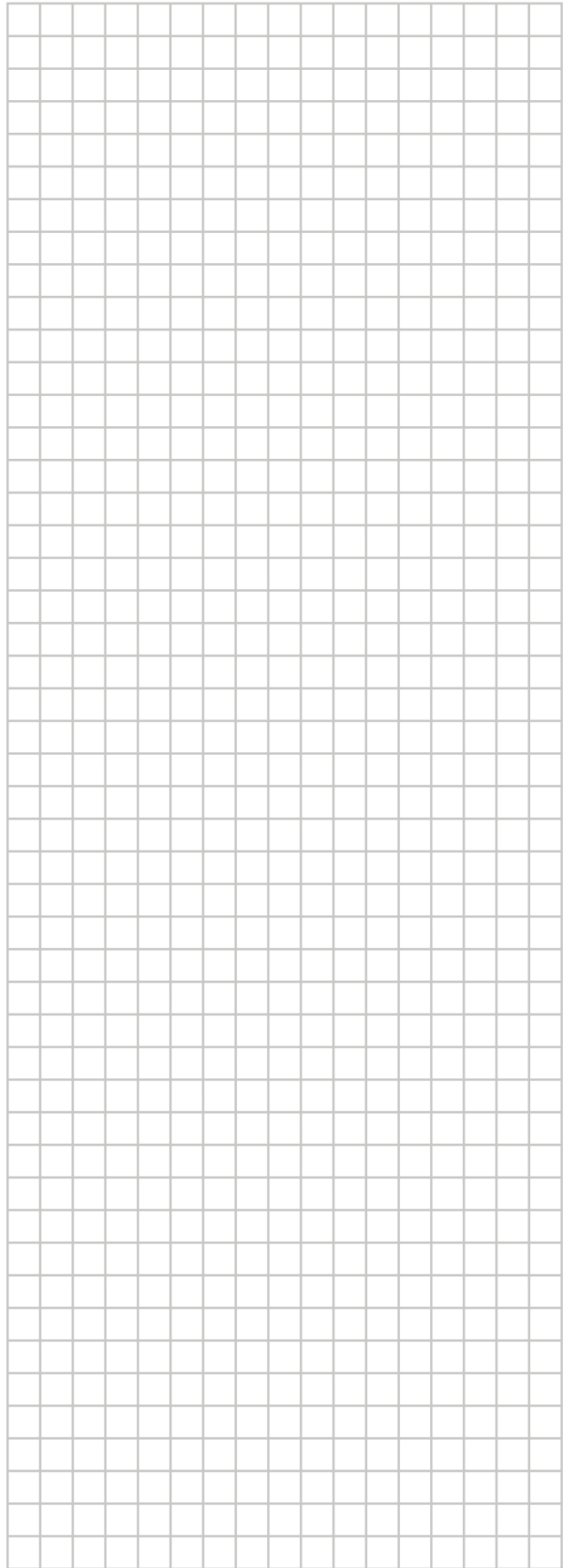
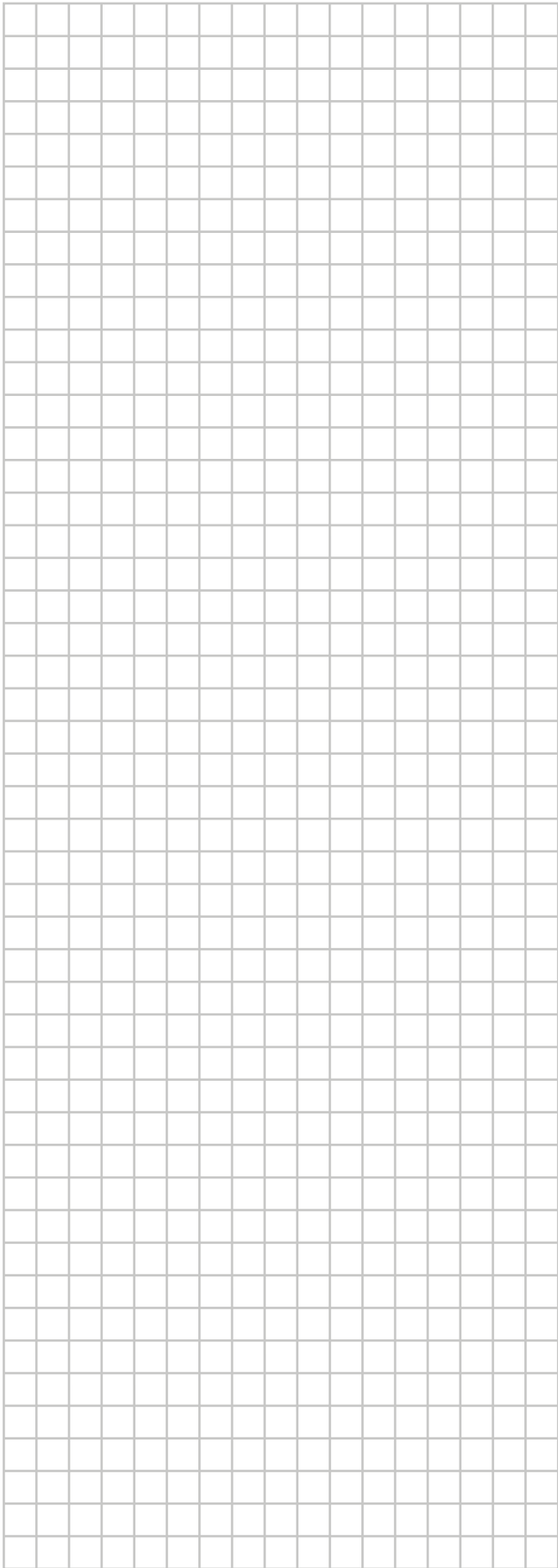
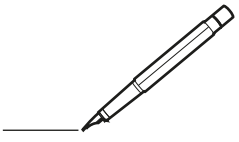

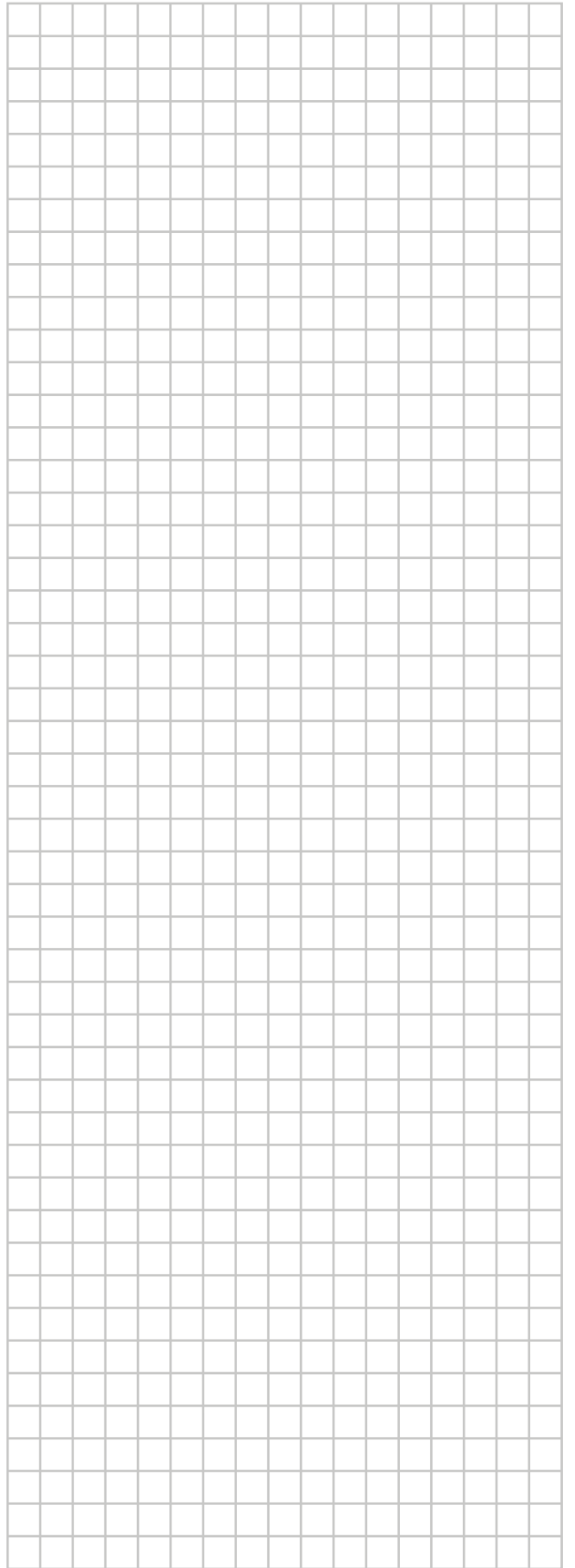
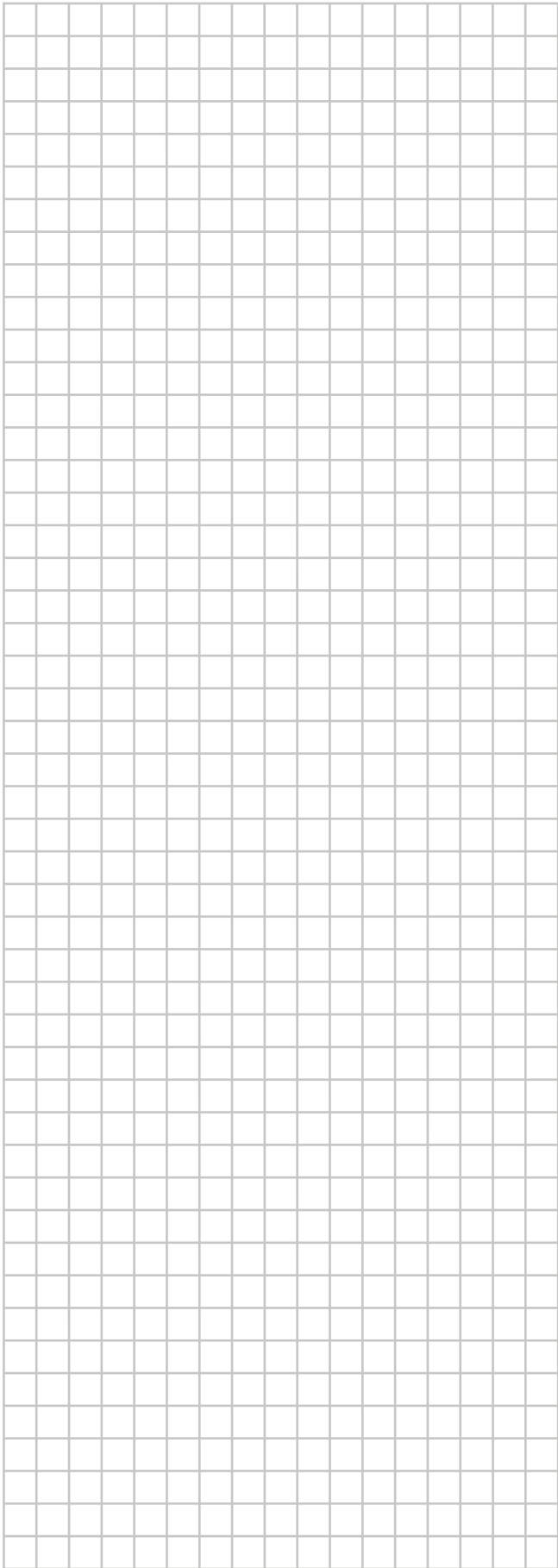
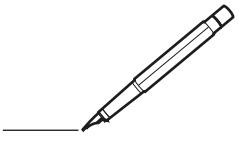

DAIKIN INDUSTRIES CZECH REPUBLIC s.r.o.

U Nové Hospody 1155/1, 301 00 Plzeň Skvrňany, Czech Republic

DAIKIN EUROPE N.V.

Zandvoordestraat 300, B-8400 Oostende, Belgium

Copyright 2023 Daikin

4P518786-10V 2026.03