



Референтно упатство за корисник

Сплит клима уред монтиран на ѕид



Download the
ONECTA app

 STAND BY ME

Discover our service offer

CTXA15C2V1BW
FTXA20C2V1BW
FTXA25C2V1BW
FTXA35C2V1BW
FTXA42C2V1BW
FTXA50C2V1BW

CTXA15C2V1BS
FTXA20C2V1BS
FTXA25C2V1BS
FTXA35C2V1BS
FTXA42C2V1BS
FTXA50C2V1BS

CTXA15C2V1BB
FTXA20C2V1BB
FTXA25C2V1BB
FTXA35C2V1BB
FTXA42C2V1BB
FTXA50C2V1BB

Содржина

1	За документацијата	4
1.1	За овој документ	4
1.2	Значење на предупредувања и симболи	5
2	Безбедносни упатства за корисник	7
2.1	Општо	7
2.2	Упатства за безбедно работење	8
3	За системот	12
3.1	Внатрешна единица	12
3.1.1	Екран на внатрешна единица	13
3.2	За корисничкиот интерфејс	13
3.2.1	Компоненти: Безжичен далечински управувач	14
3.2.2	Статус: LCD на безжичен далечински управувач	14
3.2.3	Да работите со безжичниот далечински управувач	16
4	Пред работење	17
4.1	Преглед: Пред работење	17
4.2	Да го намонтирате држачот за безжичен далечински управувач	17
4.3	Да ги ставите батериите	17
4.4	Поставување на часовникот	18
4.4.1	Да го поставите часовникот	18
4.5	Осветленост на екранот на внатрешната единица	19
4.5.1	Да поставите осветленост на екранот на внатрешната единица	19
4.6	Да го вклучите електричното напојување	19
4.7	Да ја смените поставеноста на положбата на внатрешната единица	19
5	Работење	21
5.1	Опсег на работење	21
5.2	Кога да ја користите која функција	21
5.3	Режим на работење и поставена температура	22
5.3.1	Да го започнете/запрете режимот на работење и да ја поставите температурата	23
5.4	Стапка на проток на воздух	24
5.4.1	Да ја прилагодите стапката на проток на воздух	24
5.5	Насока на проток на воздух	24
5.5.1	Да ја прилагодите насоката на вертикален проток на воздух	25
5.5.2	Да ја прилагодите насоката на хоризонтален проток на воздух	25
5.5.3	Да користите 3D насока на проток на воздух	25
5.6	Комфорен проток на воздух и работење на Интелигентно око	25
5.6.1	Операција Комфорен проток на воздух	26
5.6.2	Операција Интелигентно око	27
5.6.3	Да почнете/запрете операција Комфор и Интелигентно око	28
5.7	Моќно работење	28
5.7.1	Да почнете/запрете Моќно работење	28
5.8	Еконо и тивко работење на надворешна единица	29
5.8.1	Еконо работење	29
5.8.2	Тивко работење на надворешна единица	29
5.8.3	За да почне/запре Еконо и Тивко работење на надворешна единица	30
5.9	Операција Брз електронски прочистувач (прочистување на воздух)	30
5.9.1	Да почне/запре операција Брз електронски прочистувач (прочистување на воздух)	30
5.10	Операција ИСКЛУЧУВАЊЕ/ВКЛУЧУВАЊЕ тајмер	31
5.10.1	Поставување ИСКЛУЧЕН/ВКЛУЧЕН тајмер со 24 часовно закажување	31
5.10.2	Поставување ИСКЛУЧЕН/ВКЛУЧЕН тајмер со 12 часовно одбројување	33
5.11	Работење на неделен тајмер	34
5.11.1	Да поставите работење на Неделен тајмер	35
5.11.2	Да копирате резервации	36
5.11.3	Да потврдите резервации	37
5.11.4	Да го деактивирате и повторно активирате работењето на Неделен тајмер	37
5.11.5	Да избришете резервации	37
5.12	Безжично LAN поврзување	38
5.12.1	Предупредувања кога се користи безжичниот LAN	38
5.12.2	Да ја инсталирате апликацијата ONECTA	39
5.12.3	Да поставите безжично поврзување	39

6	Штедење енергија и оптимално работење	43
7	Одржување и сервис	45
7.1	Преглед: Одржување и сервис.....	45
7.2	Да ја исчистите внатрешната единица и безжичниот далечински управувач	46
7.3	Да го исчистите предниот панел.....	47
7.4	Да го отворите предниот панел	47
7.5	За филтрите за воздух	47
7.6	Да ги исчистите филтрите за воздух	48
7.7	Да ги исчистите деодорирачкиот филтер од титаниум апатит и филтерот со сребрени честички (Ag-ion филтер).....	49
7.8	Да ги замените деодорирачкиот филтер од титаниум апатит и филтерот со сребрени честички (Ag-ion филтер).....	50
7.9	Да го затворите предниот панел.....	50
7.10	Да го извадите предниот панел	51
7.11	Имајте ги во предвид следните ставки пред долг период на неактивност	52
8	Решавање проблеми	53
8.1	Симптоми што НЕ се дефекти на системот	56
8.1.1	Симптом: Се слуша звук како течење вода	56
8.1.2	Симптом: Се слуша звук на дување	56
8.1.3	Симптом: Се слуша звук на отчукување	56
8.1.4	Симптом: Се слуша звук на свиркање.....	56
8.1.5	Симптом: Се слуша звук на кликување при работење или во мирување	56
8.1.6	Симптом: Се слуша звук на плескање.....	56
8.1.7	Симптом: Бела магла излегува од единицата (внатрешна единица, надворешна единица).....	56
8.1.8	Симптом: Единиците може да ослободуваат миризба	56
8.1.9	Симптом: Надворешниот вентилатор се врти додека клима уредот не работи	56
8.1.10	Симптом: Поставката за стапка на проток на воздух НЕ продолжува кога Комфорен проток на воздух е деактивиран од апликацијата ONECTA.....	57
8.1.11	Симптом: Иконите за некои операции не се видливи на безжичниот далечински управувач, или некои функции не може да се активираат во апликацијата ONECTA	57
8.1.12	Симптом: Во ONECTA апликацијата, моќно работење НЕ е наведено ако активно	57
8.2	Решавање проблеми врз основа на шифри за грешка	57
8.3	Решавање проблеми за безжично LAN поврзување	59
9	Фрлање	61
10	Речник	62

1 За документацијата

1.1 За овој документ

Ви благодариме што го купивте овој производ. Ве молиме:

- Чувајте ја документацијата за понатамошно користење.

Целна група

Крајни корисници



ИНФОРМАЦИИ

Овој уред е наменет да се користи од експерт или обучени корисници во продавници, во лесна индустрија и на фарми, или за комерцијална и употреба во домаќинство од лаици.

Збирка документи

Овој документ е дел од збирка документи. Целосната збирка се состои од:

▪ Општи безбедносни предупредувања:

- Безбедносни упатства што морате да ги прочитате пред да ракувате со вашиот систем
- Формат: Дигитални датотеки на <https://www.daikin.eu>. Користете ја функцијата за пребарување 🔍 за да го најдете вашиот модел.

▪ Референтно упатство за инсталатер:

- Подготовка на инсталацијата, добри практики, референтни податоци, ...
- Формат: Дигитални датотеки на <https://www.daikin.eu>. Користете ја функцијата за пребарување 🔍 за да го најдете вашиот модел.

▪ Референтно упатство за корисник:

- Детални упатства чекор по чекор и дополнителни информации за основно и напредно користење
- Формат: Дигитални датотеки на <https://www.daikin.eu>. Користете ја функцијата за пребарување 🔍 за да го најдете вашиот модел.

▪ Упатство за инсталирање:

- Упатства за инсталација
- Формат: Дигитални датотеки на <https://www.daikin.eu>. Користете ја функцијата за пребарување 🔍 за да го најдете вашиот модел.

▪ Упатство за работење:

- Брз водич за основно користење
- Формат: Хартија (внатре во пакувањето на внатрешната единица)

Најнови ревизии на доставената документација може да се достапни на регионалната Daikin веб-страница или преку вашиот инсталатер.

Скенирајте го QR-кодот подолу за да ја најдете целата збирка документи и повеќе информации за вашиот производ на Daikin веб-страницата.







Оригинаалните упатства се напишани на англиски јазик. Сите други јазици се преводи на оригинаалните упатства.



1.2 Значење на предупредувања и симболи

	ОПАСНОСТ Укажува на ситуација која доведува до смрт или сериозна повреда.
	ОПАСНОСТ: РИЗИК ОД СТРУЕН УДАР Укажува на ситуација која може да доведе до струен удар.
	ОПАСНОСТ: РИЗИК ОД ГОРЕЊЕ/ПАЛЕЊЕ Укажува на ситуација која може да доведе до запалување/палење поради екстремно високи или ниски температури.
	ОПАСНОСТ: РИЗИК ОД ЕКСПЛОЗИЈА Укажува на ситуација која може да доведе до експлозија.
	ПРЕДУПРЕДУВАЊЕ Укажува на ситуација која доведува до смрт или сериозна повреда.
	ПРЕДУПРЕДУВАЊЕ: ЗАПАЛИВ МАТЕРИЈАЛ
	A2L ПРЕДУПРЕДУВАЊЕ: БЛАГО ЗАПАЛИВ МАТЕРИЈАЛ Разладното средство во единицата е слабо запаливо.
	ВНИМАНИЕ Укажува на ситуација која доведува до мала или умерена повреда.
	НАПОМЕНА Укажува на ситуација која може да доведе до оштетување на опрема или имот.
	ИНФОРМАЦИИ Укажува на корисни совети или дополнителни информации.

Симболи што се користат на единицата:

Симбол	Објаснување
	Пред инсталацијата, прочитајте го упатство за инсталација и работење и упатството за вжичување.
	Пред да извршувате одржување и задачи на сервисирање, прочитајте го упатството за сервисирање.
	За повеќе информации, погледнете го референтно упатство за инсталатер и корисник.
	Единицата содржи ротирачки делови. Внимавајте кога ја сервисирате или прегледувате единицата.

Симболи што се користат во документацијата:

Симбол	Објаснување
	Укажува на наслов на слика или упатување до истата. Пример: "▲ 1–3 Наслов на слика" значи "Слика 3 во поглавје 1".
	Укажува на наслов на табела или упатување до истата. Пример: "■ 1–3 Наслов на табела" значи "Табела 3 во поглавје 1".

2 Безбедносни упатства за корисник

Секогаш придржувајте се на следните безбедносни упатства и прописи.

2.1 Општо



ПРЕДУПРЕДУВАЊЕ

Ако НЕ сте сигурни како да работите со единицата, контактирајте со инсталатерот.



ПРЕДУПРЕДУВАЊЕ

Овој уред може да се користи од деца на возраст од 8 години и повеќе и лица со намалени физички, сензорни или ментални способности, или недостаток на искуство и знаење, ако се под надзор или се упатувани во врска со користењето на уредот на безбеден начин и ги разбираат вклучените ризици.

Деца НЕ СМЕАТ да играат со уредот.

Чистењето и корисничкото одржување НЕ СМЕЕ да се извршува од деца без надзор.



ПРЕДУПРЕДУВАЊЕ

За да спречите струен удар или пожар:

- НЕ плакнете ја единицата.
- НЕ работете со единицата со влажни раце.
- НЕ ставајте никави предмети кои содржат вода на единицата.



ВНИМАНИЕ

- НЕ ставајте никави предмети или опрема врз единицата.
- НЕ седете, не качувајте се и не стојте на единицата.

- Единиците се означени со следниот симбол:



Ова значи дека електрични и електронски производи НЕ може да се мешаат со несортиран отпад од домаќинство. НЕ обидувајте се самите да го расклопите системот: расклопувањето на системот, третирањето на разладното средство, на маслото и на другите делови МОРА да се изврши од овластен инсталатер и МОРА да соодветствува со применливата легислатива.

Единиците МОРА да бидат третирани во специјализиран капацитет за третирање за повторно користење, рециклирање и поправка. Со тоа што ќе се осигурате дека овој производ е правилно фрлен, ќе помогнете да се спречат потенцијални негативни последици за околината и здравјето на луѓето. За повеќе информации, контактирајте со инсталатерот или локалните власти.

- Батериите се означени со следниот симбол:



Ова значи дека батериите НЕ смее да се мешаат со несортиран отпад од домаќинството. Ако хемиски симбол е отпечатен под симболот, тој хемиски

симбол значи дека батеријата содржи тежок метал над одредена концентрација.

Можни хемиски симболи се: Pb: олово (>0,004%).

Отпадните батерии МОРА да бидат третирани во специјализиран капацитет за третирање за повторно користење. Со тоа што ќе се осигурате дека отпадните батерии се правилно фрлени, ќе помогнете да се спречат потенцијални негативни последици за околината и здравјето на луѓето.

2.2 Упатства за безбедно работење



ПРЕДУПРЕДУВАЊЕ

Ако НЕ сте сигурни како да работите со единицата, контактирајте со инсталатерот.



ПРЕДУПРЕДУВАЊЕ

Овој уред може да се користи од деца на возраст од 8 години и повеќе и лица со намалени физички, сензорни или ментални способности, или недостаток на искуство и знаење, ако се под надзор или се упатувани во врска со користењето на уредот на безбеден начин и ги разбираат вклучените ризици.

Деца НЕ СМЕАТ да играат со уредот.

Чистењето и корисничкото одржување НЕ СМЕЕ да се извршува од деца без надзор.



ПРЕДУПРЕДУВАЊЕ

За да спречите струен удар или пожар:

- НЕ плакнете ја единицата.
- НЕ работете со единицата со влажни раце.
- НЕ ставајте никакви предмети кои содржат вода на единицата.



ВНИМАНИЕ

- НЕ ставајте никакви предмети или опрема врз единицата.
- НЕ седете, не качувајте се и не стојте на единицата.

- Единиците се означени со следниот симбол:



Ова значи дека електрични и електронски производи НЕ може да се мешаат со несортиран отпад од домаќинство. НЕ обидувајте се самите да го расклопите системот: расклопувањето на системот, третирањето на разладното средство, на маслото и на другите делови МОРА да се изврши од овластен инсталатер и МОРА да соодветствува со применливата легислатива.

Единиците МОРА да бидат третирани во специјализиран капацитет за третирање за повторно користење, рециклирање и поправка. Со тоа што ќе се осигурате дека овој производ е правилно фрлен, ќе помогнете да се спречат потенцијални негативни последици за околината и здравјето на луѓето. За повеќе информации, контактирајте со инсталатерот или локалните власти.

- Батериите се означени со следниот симбол:



Ова значи дека батериите НЕ смее да се мешаат со несортиран отпад од домаќинството. Ако хемиски симбол е отпечатан под симболот, тој хемиски симбол значи дека батеријата содржи тежок метал над одредена концентрација.

Можни хемиски симболи се: Pb: олово (>0,004%).

Отпадните батерии МОРА да бидат третирани во специјализиран капацитет за третирање за повторно користење. Со тоа што ќе се осигурате дека отпадните батерии се правилно фрлени, ќе помогнете да се спречат потенцијални негативни последици за околината и здравјето на луѓето.



A2L

ПРЕДУПРЕДУВАЊЕ: БЛАГО ЗАПАЛИВ МАТЕРИЈАЛ

Разладното средство во единицата е слабо запаливо.

**ВНИМАНИЕ**

Внатрешната единица содржи радио опрема, минималното растојание помеѓу делот на опремата што емитува и корисникот е 10 cm.

**ВНИМАНИЕ**

НЕ ставајте прсти, прачки или други предмети во влезот или излезот за воздух. Кога вентилаторот се врти со висока брзина, тоа може да предизвика повреда.

**ПРЕДУПРЕДУВАЊЕ**

- НЕ модификувајте ја, не расклопувајте ја, не отстранувајте ја, не инсталирајте ја повторно и не поправајте ја единицата самите бидејќи неправилно расклопување или инсталирање може да предизвика струен удар или пожар. Контактирајте го вашиот продавач.
- Во случај на несакани истекувања на разладно средство, уверете се дека нема отворен оган. Разладното средство само по себе е целосно безбедно, нетоксично и слабо запаливо, но ќе создаде токсичен гас кога случајно ќе истече во просторија каде што е присутен запалив воздух од калорифери, шпорети на гас и сл. Секогаш побарајте квалификуван сервисен персонал да потврди дека местото на истекување е поправено или коригирано пред да продолжите со користење.

**ВНИМАНИЕ**

СЕКОГАШ користете безжичен далечински управувач (ако е применливо) да ја прилагодите положбата на подвижните капаи и отворите за воздух. Кога подвижните капаи и отворите за воздух се нишаат, а вие ги движите присилно со рака, механизмот ќе се скрши.

**ВНИМАНИЕ**

НИКОГАШ не изложувајте мали деца, растенија или животни директно на протокот на воздух.

**ПРЕДУПРЕДУВАЊЕ**

НЕ ставајте шише со запалив спреј во близина на клима уредот и НЕ користете распрскувачи во близина на единицата. Тоа може да предизвика пожар.



ВНИМАНИЕ

НЕ активирајте го системот кога користите инсектицид за простории од тип за фумигација. Може да се соберат хемикалии во единицата и да го загрозат здравјето на луѓето кои се пречувствителни на хемикалии.



ПРЕДУПРЕДУВАЊЕ

- Разладното средство во единицата е слабо запаливо, но нормално НЕ истекува. Ако разладното средство истекува во просторијата и доаѓа во контакт со оган од горилник, греалка или шпорет, тоа може да предизвика пожар или формирање штетен гас.
- ИСКЛУЧЕТЕ ги сите запаливи уреди за греење, проветрете ја просторијата и контактирајте со продавачот каде сте ја купиле единицата.
- НЕ користете ја единицата додека сервисер не потврди дека делот од кој истекувало разладно средство е поправен.



ПРЕДУПРЕДУВАЊЕ

- НЕ дупчете ги и не согорувајте ги деловите што се користат во циклусот на разладното средство.
- НЕ користете материјали за чистење или начини да го забрзате процесот на одмрзнување поинакви од оние што се препорачани од производителот.
- Имајте во предвид дека разладното средство во системот нема мирис.



ПРЕДУПРЕДУВАЊЕ

Уредот треба да се складира така за да се спречи механичко оштетување и во добро проветрена просторија без постојано функционални извори на палење (пр. отворен оган, апарат кој работи на гас или електрична греалка која работи). Големината на просторијата треба да е како што е наведено во Општите безбедносни предупредувања.



ОПАСНОСТ: РИЗИК ОД СТРУЕН УДАР

За да го исчистите клима уредот или филтерот за воздух, уверете се дека сте го запреле работењето и сте ги ИСКЛУЧИЛЕ сите електрични напојувања. Во спротивно, може да настане струен удар и повреда.



ВНИМАНИЕ

По долго користење, проверете го држачот за единица и опремата за оштетување. Ако има оштетување, единицата може да падне и да предизвика повреда.



ПРЕДУПРЕДУВАЊЕ

Внимавајте со скалите кога работите на високи места.



ПРЕДУПРЕДУВАЊЕ

Несоодветни детергенти или постапка на чистење може да предизвикаат оштетување на пластичните компоненти или протекување вода. Испрсканиот детергент на електричните компоненти, како мотори, може да предизвика неправилно работење, чад или запалување.



ОПАСНОСТ: РИЗИК ОД СТРУЕН УДАР

Пред чистење, уверете се дека сте го запреле работењето, сте го ИСКЛУЧИЛЕ осигурувачот или сте го извлекле кабелот за напојување. Во спротивно, може да настане струен удар и повреда.



ПРЕДУПРЕДУВАЊЕ

Запрете го работењето и ИСКЛУЧЕТЕ го напојувањето ако се случи нешто невообичаено (мирис на изгорено и сл.).

Оставањето на единицата да работи под такви околности може да предизвика дефект, струен удар или пожар. Контактирајте го вашиот продавач.

3 За системот



A2L

ПРЕДУПРЕДУВАЊЕ: БЛАГО ЗАПАЛИВ МАТЕРИЈАЛ

Разладното средство во единицата е слабо запаливо.



ВНИМАНИЕ

Внатрешната единица содржи радио опрема, минималното растојание помеѓу делот на опремата што емитува и корисникот е 10 cm.



НАПОМЕНА

НЕ користете го системот за други цели. За да избегнете какво било нарушување на квалитетот, НЕ користете ја единицата за ладење прецизни инструменти, храна, растенија, животни или уметнички дела.

3.1 Внатрешна единица



ВНИМАНИЕ

НЕ ставајте прсти, прачки или други предмети во влезот или излезот за воздух. Кога вентилаторот се врти со висока брзина, тоа може да предизвика повреда.



ИНФОРМАЦИИ

Нивото на звучен притисок е помало од 70 dBA.



ПРЕДУПРЕДУВАЊЕ

- НЕ модификувајте ја, не расклопувајте ја, не отстранувајте ја, не инсталирајте ја повторно и не поправајте ја единицата самите бидејќи неправилно расклопување или инсталирање може да предизвика струен удар или пожар. Контактирајте го вашиот продавач.
- Во случај на несакани истекувања на разладно средство, уверете се дека нема отворен оган. Разладното средство само по себе е целосно безбедно, нетоксично и слабо запаливо, но ќе создаде токсичен гас кога случајно ќе истече во просторија каде што е присутен запалив воздух од калорифери, шпорети на гас и сл. Секогаш побарајте квалификуван сервисен персонал да потврди дека местото на истекување е поправено или коригирано пред да продолжите со користење.

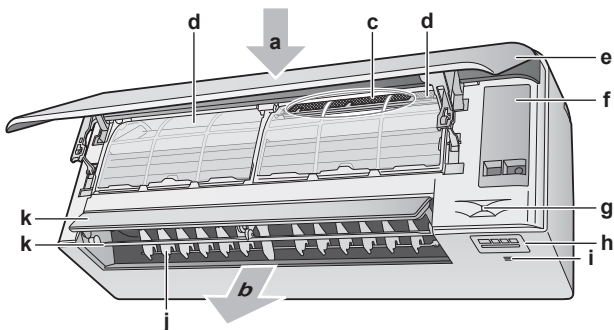

- a Влез за воздух
- b Излез за воздух
- c Деодорирачки филтер од титаниум апатит и филтер со сребрени честички (Ag-ion филтер)
- d Филтер за воздух
- e Преден панел
- f Капак за сервисирање

- g** Сензор Интелигентно око
- h** Екран
- i** Сензор за собна температура и влажност
- j** Отвори за воздух (вертикални лопатки)
- k** Подвижни капаци (хоризонтални лопатки)

Белешка: Положбата на деодорирачкиот филтер од титаниум апатит и филтерот со сребрени честички е променлива.

3.1.1 Екран на внатрешна единица

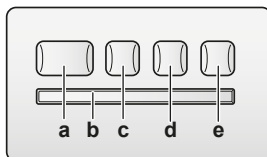

- a** ON/OFF копче
- b** Приемник на сигнал
- c** Ламбичка за тајмер (портокалова)
- d** Ламбичка за Интелигентно око (зелена)
- e** Копче ON/OFF за безжичен адаптер

Копче за ВКЛУЧУВАЊЕ/ИСКЛУЧУВАЊЕ

Ако далечинскиот управувач (корисничкиот интерфејс) недостасува, може да го користите копчето ВКЛУЧУВАЊЕ/ИСКЛУЧУВАЊЕ на внатрешната единица да почнете/запрете работење. Кога започнува работење со користење на ова копче, се користат следниве поставки:

- Режим на работење = Автоматски
- Поставка за температура = 25°C
- Стапка на проток на воздух = Автоматски

3.2 За корисничкиот интерфејс

Безжичен далечински управувач



ИНФОРМАЦИИ

Внатрешната единица е испорачана со безжичен далечински управувач како кориснички интерфејс. Ова упатство опишува само работење со овој кориснички интерфејс. Ако друг кориснички интерфејс е поврзан, погледнете го упатството за работење на поврзаниот кориснички интерфејс.

- **Директна сончева светлина.** НЕ изложувајте го безжичниот далечински управувач на директна сончева светлина.
- **Прав.** Прав на пренесувачот на сигнал или на приемникот ќе ја намали чувствителноста. Избришете ја правта со мека крпа.
- **Флуоресцентни светла.** Сигналната комуникација може да биде оневозможена ако има флуоресцентни ламби во просторијата. Во тој случај, контактирајте со инсталатерот.
- **Други уреди.** Ако сигналите на безжичниот далечински управувач активираат други уреди, преместете ги другите уреди или контактирајте со инсталатер.
- **Завеси.** Уверете се дека завесите или други предмети НЕ го блокираат сигналот помеѓу единицата и безжичниот далечински управувач.



НАПОМЕНА

- НЕ испуштајте го безжичниот далечински управувач.
- НЕ дозволувајте безжичниот далечински управувач да се намокри.

3.2.1 Компоненти: Безжичен далечински управувач

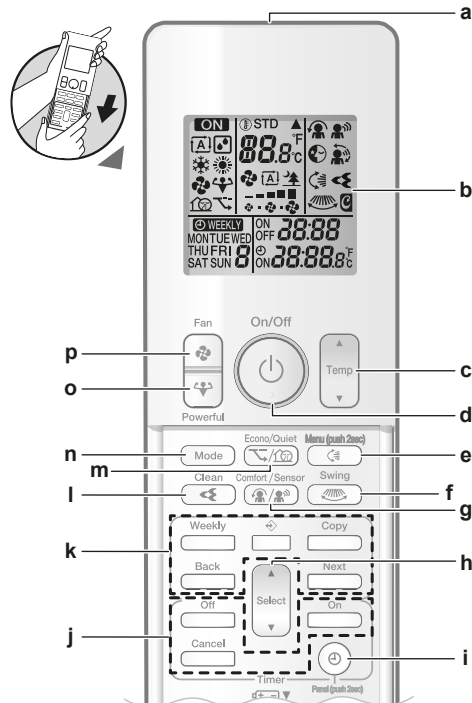

- a Пренесувач на сигнал
- b LCD екран
- c Копче за прилагодување температура
- d Копче за ВКЛУЧУВАЊЕ/ИСКЛУЧУВАЊЕ
- e Копче за вертикално нишање и мени (притискајте 2 секунди)
- f Копче за хоризонтално нишање
- g Копче за комфорен проток на воздух и функционирање на интелигентно око
- h Копче Избери
- i Копче за часовник и отворање панел (притискајте 2 секунди)
- j Копчиња за операција ВКЛУЧУВАЊЕ/ИСКЛУЧУВАЊЕ тајмер
- k Копчиња за неделно работење на тајмер
- l Копче Flash Streamer (прочистување воздух)
- m Копче економично и тивко работење на надворешна единица
- n Копче Режим
- o Копче Моќно
- p Копче Вентилатор



ИНФОРМАЦИИ

Користете  (задржете 2 секунди) да го отворите предниот панел кога ќе ги чистите филтрите за воздух. Видете ["7.4 Да го отворите предниот панел"](#) [▶ 47].

3.2.2 Статус: LCD на безжичен далечински управувач

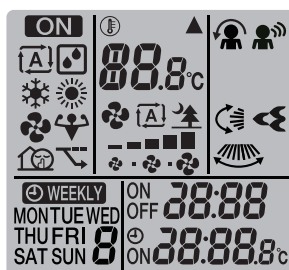

Икона	Опис
	Работење е активно
	Режим на работење = Автоматски
	Режим на работење = Сушење
	Режим на работење = Греење
	Режим на работење = Ладење
	Режим на работење = Само вентилатор
	Моќно работење е активно
	Еконо работење е активно
	Тивко работење на надворешна единица е активно
	Внатрешната единица прима сигнал од безжичниот далечински управувач
	Поставување тековна температура
	Стапка на проток на воздух = Автоматски
	Стапка на проток на воздух = Тивко работење на внатрешна единица
	Стапка на проток на воздух = Висока
	Стапка на проток на воздух = Средно висока
	Стапка на проток на воздух = Средна
	Стапка на проток на воздух = Средно ниска
	Стапка на проток на воздух = Ниска
	Комфорно работење е активно
	Интелигентно око е активно
	Автоматско вертикално нишање е активно
	Автоматско хоризонтално нишање е активно
	Flash Streamer (прочистување воздух) е активен
	ВКЛУЧЕН тајмер е активно
	ИСКЛУЧЕН тајмер е активно
	Неделен тајмер е активен

Икона	Опис
MON TUE WED THU FRI SAT SUN	Ден од неделата
°20:28	Тековно време

3.2.3 Да работите со безжичниот далечински управувач

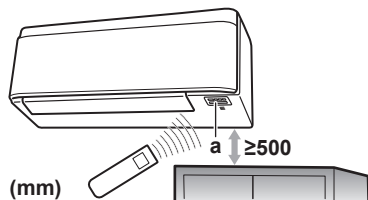

а Приемник на инфрацрвен сигнал

Белешка: Уверете се дека нема пречки во опсег од 500 mm под приемникот на инфрацрвен сигнал. Тие може да влијаат на квалитетот на прием на безжичниот далечински управувач.

- 1 Насочете го пренесувачот на сигнал кон приемникот на инфрацрвен сигнал на внатрешната единица (максималното растојание за комуникација е 7 m).

Резултат: Кога внатрешната единица ќе го прими сигналот од безжичниот далечински управувач, ќе слушнете звук:

Звук	Опис
Бип-бип	Работењето започнува.
Бип	Поставката се менува.
Долг бип	Работењето запира.

4 Пред работење

4.1 Преглед: Пред работење

Ова поглавје опишува што треба да направите пред да работите со единицата.

Типичен работен тек

Пред работењето обично постојат следниве фази:

- Прицврстување на корисничкиот интерфејс на сидот.
- Ставање на батериите во корисничкиот интерфејс.
- Поставување осветленост на екранот на корисничкиот интерфејс.
- Поставување на часовникот.
- Поставување на положбата на внатрешната единица.
- Вклучување на електричното напојување.

4.2 Да го намонтирате држачот за безжичен далечински управувач

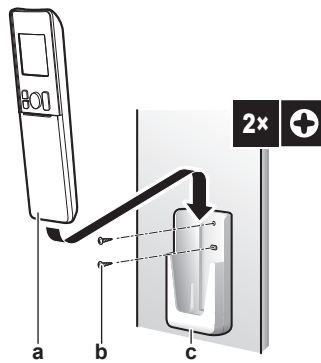

- a** Безжичен далечински управувач
- b** Шrafoви (се набавува на лице место)
- c** Држач за безжичен далечински управувач

- 1** Изберете место каде сигналите доаѓаат до единицата.
- 2** Закачете го држачот со шrafoви на сидот или на слична локација.
- 3** Закачете го безжичниот далечински управувач на држачот.

4.3 Да ги ставите батериите

Батериите ќе траат околу 1 година.

- 1** Извадете го предниот капак.
- 2** Ставете ги двете батерии одеднаш.
- 3** Вратете го назад предниот капак.

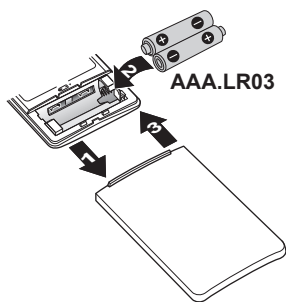

ИНФОРМАЦИИ

- Слаба батерија се покажува со трепкање на LCD екранот.
- СЕКОГАШ менувајте ги двете батерии одеднаш.

4.4 Поставување на часовникот

Ако внатрешниот часовник на внатрешната единица HE е поставен на точното време, опциите за ВКЛУЧЕН тајмер, ИСКЛУЧЕН тајмер и неделен тајмер НЕМА да работат правилно. Часовникот мора повторно да се постави:

- Откако осигурувач ќе ја ИСКЛУЧИ единицата.
- По немање електрична енергија.
- По менување на батерии во безжичниот далечински управувач.

4.4.1 Да го поставите часовникот

Белешка: Ако времето HE е поставено, MON, ☉, и 0:00 трепка.

- 1 Притиснете ☉.

Резултат: MON и ☉ трепка

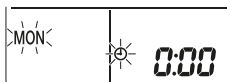

- 2 Притиснете  или  да поставите конкретен ден од неделата.

Екран	Ден од неделата
MON	Понеделник
TUE	Вторник
WED	Среда
THU	Четврток
FRI	Петок
SAT	Сабота
SUN	Недела

- 3 Притиснете ☉.

Резултат: ☉ трепка.

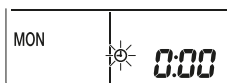

- 4 Притиснете  или  да поставите точно време.

Белешка: Држењето притиснато на  или  нагло го зголемува или намалува поставувањето на времето.

5 Притиснете .

Резултат: Поставувањето е завршено.  трепка.

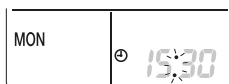

4.5 Осветленост на екранот на внатрешната единица

Прилагодете ја осветленоста на екранот на внатрешната единица како што сакате, или ИСКЛУЧЕТЕ го екранот.

4.5.1 Да поставите осветленост на екранот на внатрешната единица

1 Притиснете  најмалку 2 секунди.

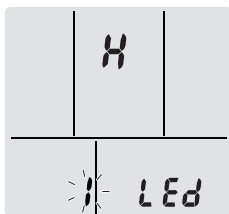

Резултат: Менито  се прикажува на екранот.  трепка.



2 Притиснете .

3 Притиснете  или  да го смените поставувањето како што следи:



...трепка	Осветленоста е...
	Висока
	Ниска
	Исклучена

4 За да го потврдите избраното поставување, притиснете .

Резултат: Поставката за осветленост се менува.

Белешка: Екранот автоматски се враќа на стандардниот екран по 60 секунди. За побрзо да се вратите на стандардниот екран, притиснете  двапати.

4.6 Да го вклучите електричното напојување

1 Ставете го осигурувачот во положба вклучено.

Резултат: Капакот на внатрешната единица ќе се отвори и затвори за да ја постави референтната положба.

4.7 Да ја смените поставеноста на положбата на внатрешната единица

Поставете ја положбата на внатрешната единица да избегнува директен проток на воздух кон сидовите.

5 Работење



ИНФОРМАЦИИ

Внатрешната единица е испорачана со безжичен далечински управувач како кориснички интерфејс. Ова упатство опишува само работење со овој кориснички интерфејс. Ако друг кориснички интерфејс е поврзан, погледнете го упатството за работење на поврзаниот кориснички интерфејс.

5.1 Опсег на работење

Користете го системот во следните опсези на температура и влажност за безбедно и ефикасно работење.

	Ладење и сушење ^{(a)(b)}	Греење ^(a)
Надворешна температура	-10~46°C DB	-15~24°C DB
Внатрешна температура	18~32°C DB	10~30°C DB
Внатрешна влажност	≤80% ^(b)	—









^(a) Безбедносниот уред може да го запре работењето на системот ако единицата работи надвор од својот опсег на работење.

^(b) Кондензација и капење на вода може да настанат ако единицата работи надвор од својот опсег на работење.

5.2 Кога да ја користите која функција

Може да ја користите следнава табела да одредите кои функции да ги користите:

Функција	Задачи
Основни функции	
Режими на работење и температура	<p>Да се вклучи/исклучи системот и да се постави температурата:</p> <ul style="list-style-type: none"> Во режим Греење и Ладење, ја грее или лади просторијата. Во режим Само вентилатор, издувува воздух во просторијата без ладење или греење. Во режим Сушење, ја намалува влажноста во просторијата. Во Автоматски режим, автоматски се избира соодветна температура и режим на работење.
+ Насока на проток на воздух	Да се прилагоди насоката на проток на воздух (нишање или фиксна положба).
Стапка на проток на воздух	<p>Да се прилагоди количеството на воздух издуван во просторијата.</p> <p>Да работи потивко.</p>
Напредни функции	



Функција	Задачи
 Flash Streamer	За да отстрани алергени кои се создаваат во воздухот како полен, дополнителни супстанции... Да ги намали лошите мириси.
 Еконо	Да се користи системот кога исто така користите други уреди кои трошат енергија. Да заштеди енергија.
 Тивко работење на надворешна единица	За намалување на нивото на бучава на надворешната единица. Пример: Ноќе.
 Комфор	Автоматски да се прилагоди насоката на проток на воздух за поефикасно да се излади или загрее просторијата.
 Интелигентно око	Да спречи воздухот да дојде во директен контакт со луѓе. Да заштеди енергија кога нема никој во просторијата.
 Моќно	Брзо да се излади или загрее просторијата.
 + ВКЛУЧЕН тајмер + ИСКЛУЧЕН тајмер	За автоматски да се ВКЛУЧИ или ИСКЛУЧИ системот.
 Неделен тајмер	Автоматски да се ВКЛУЧИ или ИСКЛУЧИ системот на неделна основа.
Дополнителни функции	
Безжично LAN поврзување	Да работите со единицата со користење паметни уреди.



5.3 Режим на работење и поставена температура

Кога. Прилагодете го режимот на работење на системот и поставете ја температурата кога сакате да:

- Ја згреете или изладите просторијата
- Издувате воздух во просторијата без греење или ладење
- Ја намалите влажноста во просторијата

Како. Системот работи различно, во зависност од изборот на корисникот.

Поставување	Опис
 Автоматски	Системот лади или грее просторија до поставената температура. Автоматски префрла помеѓу ладење и греење ако е потребно.
 Сушење	Системот ја намалува влажноста во просторијата.
 Греење	Системот ја грее просторијата до поставената температура.

Поставување	Опис
 Ладење	Системот ја лади просторијата до поставената температура.
 Вентилатор	Системот само го контролира протокот на воздух (стапката на проток на воздух и насоката на проток на воздух). Системот НЕ ја контролира температурата.

Дополнителни информации:

- **Надворешна температура.** Ефектот на ладење или греење на системот се намалува кога надворешната температура е превисока или прениска.
- **Операција одмрзнување.** При операција на греење, може да се насобере мраз на надворешната единица и да го намали капацитетот на греење. Во тој случај, системот автоматски се префрла на операција одмрзнување за да го отстрани мразот. Во текот на операцијата одмрзнување, топол воздух НЕ се издувува од внатрешната единица.
- **Сензор за влажност.** Ја контролира влажноста со намалување на влажноста во текот на процесот на ладење.

5.3.1 Да го започнете/запрете режимот на работење и да ја поставите температурата



ON: Единицата работи.

: Режим на работење = Автоматски

: Режим на работење = Сушење

: Режим на работење = Ладење

: Режим на работење = Греење

: Режим на работење = Само вентилатор

 **88.8**: Ја покажува поставената температура.

- 1 Притиснете  еднаш или повеќе пати да го изберете режимот на работење.

Резултат: Режимот ќе биде поставен како што следи:



- 2 Притиснете  да **започне** работењето.

Резултат: **ON** и избраниот режим се прикажуваат на LCD.

- 3 Притиснете  или  еднаш или повеќе пати да ја намалите или зголемите **температурата**.

Операција ладење	Операција греење	Автоматско работење	Операција сушење или само вентилатор
18~32°C	10~30°C	18~30°C	—



Белешка: Кога користите режим **сушење** или **само вентилатор**, не може да ја прилагодувате температурата.

- 4 Притиснете  да **запре** работењето.

Резултат: **ON** исчезнува од LCD. Ламбичката за работење се исклучува.

5.4 Стапка на проток на воздух

1 Притиснете  да изберете:

	5 нивоа на стапка на проток на воздух, од "■" до "■"
	Операција автоматска стапка на проток на воздух
	Тивко работење на внатрешна единица. Кога стапката на проток на воздух е поставена на "■", бучавата од единицата ќе биде намалена.



ИНФОРМАЦИИ

- Ако единицата ја достигне поставената температура при режим на ладење или греење, вентилаторот ќе престане да работи.
- Кога користите режим на работа сушење, НЕ МОЖЕ да го прилагодувате поставувањето на стапка на проток на воздух.

5.4.1 Да ја прилагодите стапката на проток на воздух



1 Притиснете  да ја смените поставката за проток на воздух како што следи:



5.5 Насока на проток на воздух

Кога. Ја прилагодува насоката на проток на воздух како што сакате.

Како. Системот го насочува протокот на воздух различно, во зависност од изборот на корисникот (нишање или фиксна положба). Тоа го прави со движење на хоризонталните лопатки (подвижни капаци) или вертикалните лопатки (отвори за воздух).

Поставување	Насока на проток на воздух
 Вертикално автоматско нишање	Се движи нагоре и надолу.
 Хоризонтално автоматско нишање	Се движи од страна до страна.
 3-D насока на проток на воздух	Се движи наизменично нагоре и надолу и од страна до страна
[—]	Останува во фиксна положба.



ВНИМАНИЕ

СЕКОГАШ користете безжичен далечински управувач (ако е применливо) да ја прилагодите положбата на подвижните капаци и отворите за воздух. Кога подвижните капаци и отворите за воздух се нишаат, а вие ги движите присилно со рака, механизмот ќе се скрши.

Подвижниот опсег на подвижниот капак се разликува според режимот на работење. Подвижниот капак ќе запре на горната положба кога стапката на проток на воздух се менува на ниска во текот на поставувањето на нишање нагоре и надолу.

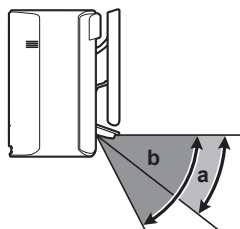

- a** Опсег на подвижен капак при операција ладење или сушење
b Опсег на подвижен капак при операција греење или само вентилатор

5.5.1 Да ја прилагодите насоката на вертикален проток на воздух

- 1 Притиснете .
Резултат: се појавува на LCD. Подвижните капаци (хоризонтални лопатки) ќе почнат да се нишаат.
- 2 Да користите фиксна положба, притиснете кога подвижните капаци ќе ја достигнат посакуваната положба.
Резултат: исчезнува од LCD. Подвижните капаци ќе престанат да се движат.

5.5.2 Да ја прилагодите насоката на хоризонтален проток на воздух

- 1 Притиснете .
Резултат: се појавува на LCD. Отворите за воздух (вертикални лопатки) ќе почнат да се нишаат.
- 2 Да користите фиксна положба, притиснете кога отворите за воздух ќе ја достигнат посакуваната положба.
Резултат: исчезнува од LCD. Отворите за воздух ќе престанат да се движат.



ИНФОРМАЦИИ

Кога единицата е инсталирана во аголот на просторијата, насоката на отворите за воздух треба да е свртена настрана од ѕидот. Ефикасноста ќе опадне ако ѕид го блокира воздухот.

5.5.3 Да користите 3D насока на проток на воздух

- 1 Притиснете и .
- Резултат:** и се појавува на LCD. Подвижните капаци (хоризонтални лопатки) и отворите за воздух (вертикални лопатки) ќе почнат да се нишаат.
- 2 Да користите фиксна положба, притиснете и кога подвижните капаци и отворите за воздух ќе ја достигнат посакуваната положба.
Резултат: и исчезнува од LCD. Подвижните капаци и отворите за воздух ќе престанат да се движат.

5.6 Комфорен проток на воздух и работење на Интелигентно око

Може одделно да ги користите операциите Комфор и Интелигентно око, или да ги комбинирате.

5.6.1 Операција Комфорен проток на воздух

Единицата автоматски ќе ја менува насоката на воздушниот проток да ја загрева или лади просторијата поефективно. Директниот проток на воздух од единицата ќе биде помалку забележлив.

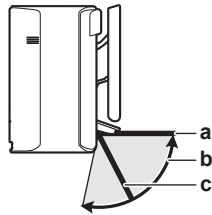

- a Положба на подвижен капак при операција ладење и сушење
- b Опсег на подвижен капак при операција греење (вертикален проток на воздух ВКЛУЧЕНО)
- c Положба на подвижен капак при операција греење (вертикален проток на воздух ИСКЛУЧЕНО)

При ладење и сушење

Насоката на проток на воздух ќе се смени да се рашири воздухот покрај таванот.

Комфорен проток на воздух ВКЛУЧЕНО	Комфорен проток на воздух ИСКЛУЧЕНО

При греење

Насоката на проток на воздух ќе се смени да се рашири воздухот покрај подот. Единицата ја открива собната и температурата на подот и автоматски избира 1 од 3 насоки на проток на воздух.

Загревање	Надолна насока	Вертикална насока на проток на воздух



ИНФОРМАЦИИ

Ако сакате да ја деактивирате функцијата за вертикален проток на воздух (пр. во случај ако има мебел или друг предмет под единицата), погледнете ["Да ја ВКЛУЧИТЕ/ИСКЛУЧИТЕ функцијата вертикален проток на воздух"](#) [▶ 26]. Ако функцијата на вертикален проток на воздух е деактивирана, протокот на воздух ќе биде поставен во надолна насока.



ИНФОРМАЦИИ

Операциите Моќен и Комфорен проток на воздух НЕ МОЖАТ да се користат во исто време. Се извршува последната избрана функција. Ако е избрано вертикално автоматско нишање, операцијата Комфорен проток на воздух ќе биде откажана.

Да ја ВКЛУЧИТЕ/ИСКЛУЧИТЕ функцијата вертикален проток на воздух



- 1 Притиснете најмалку 2 секунди.

Резултат: Менито се прикажува на екранот.

- 2 Притиснете  или  да го смените екранот на менито.

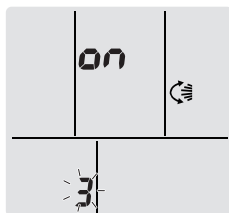
Резултат: Менито 3 се прикажува на екранот.



- 3 Притиснете  да го смените поставувањето.
4 Притиснете  или  да го смените поставувањето.

...трепка	Функцијата Вертикален проток на воздух е...
ON	ВКЛУЧЕНА
OFF	ИСКЛУЧЕНА

- 5 За да го потврдите избраното поставување притиснете .

Белешка: Екранот автоматски се враќа на стандардниот екран по 60 секунди. За побрзо да се вратите на стандардниот екран, притиснете  двапати.

5.6.2 Операција Интелигентно око

Системот открива движење во просторијата и автоматски ја прилагодува насоката на проток на воздух и температурата со цел да се избегне директен контакт со луѓе. Ако не се открие движење за 20 минути, системот се префрла во работење со заштеда на енергија:

Работење	Операција Штедење енергија
Греење	Температурата е намалена за 2°C.
Ладење и сушење	Ако температурата во просторијата е: <ul style="list-style-type: none"> <30°C, температурата се подига за 2°C ≥30°C, температурата се подига за 1°C
Само вентилатор	Намалува стапка на проток на воздух.

За сензорот Интелигентно око



НАПОМЕНА

- НЕ удирајте го и не притискајте го сензорот Интелигентно око. Тоа може да предизвика дефект.
- НЕ ставајте големи предмети во близина на сензорот Интелигентно око.



ИНФОРМАЦИИ

Режим Моќно или Ноќно работење (ИСКЛУЧЕН тајмер) НЕ МОЖАТ да се користат во исто време со работењето на Интелигентно око. Се извршува последната избрана функција.



- Опсег на откривање.** До 9 m.
- Чувствителност на откривање.** Се менува според локација, бројот на лица во просторијата, температурниот опсег и др.
- Грешки при откривање.** Сензорот може по грешка да открие миленици, сончева светлина, движење на завеси и сл.

5.6.3 Да почнете/запрете операција Комфор и Интелигентно око

- 1 Притиснете  еднаш или повеќе пати.

Резултат: Поставката ќе се смени како што следи:



Екран	Работење
	Комфорен проток на воздух
	Интелигентно око
	Комфорен проток на воздух и Интелигентно око
—	Двете деактивирани

Белешка: Ако има луѓе блиску до предниот дел на внатрешната единица или ако има премногу луѓе, користете ги двете операции во исто време.

- 2 За да ја запрете операцијата, притиснете  додека двата симбола не исчезнат од LCD.

5.7 Моќно работење

Оваа операција брзо го максимизира ефектот на ладење/греење во кој било режим на работење. Сега може да го добиете максималниот капацитет.



ИНФОРМАЦИИ

Моќно работење НЕ МОЖЕ да се користи со Еконо, Комфорен проток на воздух и Тивко работење на надворешна единица. Се извршува последната избрана функција.

Моќно работење НЕМА да го зголеми капацитетот на единицата ако таа веќе работи со максимален капацитет.

5.7.1 Да почнете/запрете Моќно работење

- 1 Притиснете  да почне.



Резултат:  се прикажува на LCD. Моќно работење се одвива 20 минути; потоа, работењето се враќа во претходно поставениот режим.

Режим	Стапка на проток на воздух
Ладење/Греење/Автоматски	<ul style="list-style-type: none"> ▪ Да се максимизира ефектот на ладење/греење, капацитетот на надворешната единица се зголемува. ▪ Стапката на проток на воздух е фиксна за максималната поставка и НЕ МОЖЕ да се смени. ▪ Температурата може да се постави само во автоматски режим.
Сушење	<ul style="list-style-type: none"> ▪ Поставката за температура е намалена за 2,5°C. ▪ Стапката на проток на воздух е малку зголемена.

Режим	Стапка на проток на воздух
Само вентилатор	Стапката на проток на воздух е фиксна за максималната поставка.

2 Притиснете  да запре.

Резултат:  исчезнува од LCD.

Белешка: Моќно работење може да се постави само кога единицата работи. Ако притиснете , или ако го смените режимот на работење, операцијата ќе биде откажана;  исчезнува од LCD.

5.8 Еконо и тивко работење на надворешна единица

5.8.1 Еконо работење

Ова е функција што овозможува ефикасно работење со ограничување на вредноста на максималната потрошувачка на енергија. Оваа функција е корисна за случаи во кои треба да се обрне внимание за да се осигури дека осигурувачот нема да се исклучи кога производот работи заедно со други уреди.



ИНФОРМАЦИИ

- Моќното и Еконо работење НЕ МОЖАТ да се користат во исто време. Се извршува последната избрана функција.
- Еконо работење ја намалува потрошувачката на енергија на надворешната единица со ограничување на брзината на вртење на компресорот. Ако потрошувачката на енергија е веќе ниска, Еконо работењето НЕМА дополнително да ја намали потрошувачката на енергија.

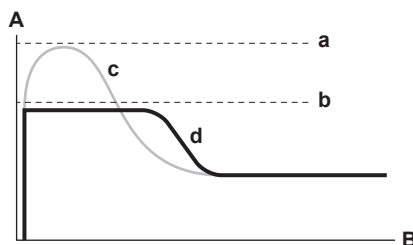

- A** Проточна струја и потрошувачка на струја
- B** Време
- a** Максимум при нормално работење
- b** Максимум при Еконо работење
- c** Нормално работење
- d** Еконо работење

- Дијаграмот е само за илустративни цели.
- Максималната проточна струја и потрошувачка на струја на клима уредот во Еконо работење се разликува во зависност од поврзаната надворешна единица.

5.8.2 Тивко работење на надворешна единица

Користете Тивко работење на надворешна единица кога сакате да го намалите нивото на бучава на надворешната единица. **Пример:** Ноќе.

**ИНФОРМАЦИИ**

- Моќно работење и Тивко работење на надворешна единица НЕ МОЖАТ да се користат во исто време. Се извршува последната избрана функција.
- Оваа функција е достапна само при операциите Автоматски, Ладење и Греење.
- Тивко работење на надворешната единица ја ограничува брзината на вртење на компресорот. Ако брзината на вртење на компресорот е веќе ниска, операцијата Тивко работење на надворешната единица нема дополнително да ја намали брзината на вртење на компресорот.

5.8.3 За да почне/запре Еконо и Тивко работење на надворешна единица

- 1 Притиснете еднаш или повеќе пати.

Резултат: Поставката ќе се смени како што следи.



Екран	Работење
	Еконо
	Тивко работење на надворешна единица
	Еконо и Тивко работење на надворешна единица
—	Двете деактивирани

- 2 За да ја запрете операцијата, притиснете додека двата симбола не исчезнат од LCD.

Белешка: Еконо работење може да се постави само кога единицата работи. Притискањето ја откажува поставката и исчезнува од LCD.

Белешка: останува на LCD, дури и ако ја исклучите единицата со користење на безжичниот далечински управувач или со прекинувачот ON/OFF на внатрешната единица.

5.9 Операција Брз електронски прочистувач (прочистување на воздух)

Streamer генерира проток на електрони со голема брзина со висока оксидирачка моќност, намалувајќи ги лошите мириси. Заедно со деодорирачкиот филтер од титаниум апатит и филтрите за воздух, оваа функција го прочистува воздухот во собата.

**ИНФОРМАЦИИ**

- Се генерираат електрони со голема брзина и излегуваат во внатрешноста на единицата да осигураат безбедно работење.
- Испуштањето на Streamer може да генерира звук на шиштење.
- Ако протокот на воздух стане слаб, испуштањето Streamer може привремено да запре за да се спречи миризбата на озон.

5.9.1 Да почне/запре операција Брз електронски прочистувач (прочистување на воздух)

Предуслов: Уверете се дека единицата работи (е прикажано на LCD на безжичниот далечински управувач).

- 1 Притиснете .

Резултат:  се прикажува на LCD и воздухот во просторијата се прочистува кога единицата работи.

- 2 За да запре операцијата, притиснете .

Резултат:  исчезнува од LCD и операцијата запира.

5.10 Операција ИСКЛУЧУВАЊЕ/ВКЛУЧУВАЊЕ тајмер

Функцијата тајмер е корисна за автоматско префрлање на клима уредот на исклучено/вклучено ноќе или наутро. Исто така може да користите ИСКЛУЧЕН тајмер и ВКЛУЧЕН тајмер во комбинација.

Има два типа на поставување ИСКЛУЧЕН/ВКЛУЧЕН тајмер:

- **ИСКЛУЧЕН/ВКЛУЧЕН тајмер со 24 часовно закажување** (стандардно). Единицата ќе запре/почне со работење во поставеното време. **Пример:** ВКЛУЧЕН тајмер е поставен во 13:30, единицата ќе почне со работење во 13:30.
- **ИСКЛУЧЕН/ВКЛУЧЕН тајмер со 12 часовно одбројување.** Единицата ќе запре/почне со работа по поставениот број часови. **Пример:** ВКЛУЧЕН тајмер е поставен во 10:30 на 3 часа, единицата ќе почне со работење во 13:30.

Белешка: Можно е да ги комбинирате двата типа на поставување тајмер.



ИНФОРМАЦИИ

Повторно програмирајте го тајмерот во случај ако:

- Осигурувач ја исклучил единицата.
- Нема електрична енергија.
- По менување на батерии во безжичниот далечински управувач.



ИНФОРМАЦИИ

Часовникот МОРА да е правилно поставен пред користење на кои било функции на тајмер. Погледнете "[4.4.1 Да го поставите часовникот](#)" [▶ 18].



5.10.1 Поставување ИСКЛУЧЕН/ВКЛУЧЕН тајмер со 24 часовно закажување

Да почнете/запрете операција ИСКЛУЧУВАЊЕ тајмер

- 1 Притиснете  да почне.

Резултат:  се прикажува на LCD и OFF трепка. ☉ и денот од неделата исчезнува од LCD.



- 2 Притиснете  или  да го смените поставувањето на времето.
- 3 Притиснете  повторно.

Резултат: OFF и поставеното време се прикажуваат на LCD.

Резултат: Ламбичката за тајмер светнува.

**ИНФОРМАЦИИ**

Секогаш или е притиснато, поставувањето на времето напредува за 10 минути. Држењето на копчето притиснато брзо ќе ја смени поставката.

- 4 За да запре операцијата, притиснете .

Резултат: **0:00** и OFF исчезнува од LCD и ламбичката за тајмер се исклучува. ☉ и денот од неделата се прикажани на LCD.

**ИНФОРМАЦИИ**

Кога ќе го поставите тајмерот на ВКЛУЧЕНО/ИСКЛУЧЕНО, поставувањето на времето се зачувува во меморијата. Кога батериите во безжичниот далечински управувач се сменети, далечинскиот управувач ја зачувува поставката за време за ВКЛУЧЕН/ИСКЛУЧЕН тајмер, но тајмерот е откажан.

Режим ноќно поставување

Кога е поставено ИСКЛУЧЕН тајмер, клима уредот автоматски го прилагодува поставувањето температура (0,5°C повисоко при ладење, 2,0°C пониско при греење) за да се спречи прекумерно ладење/греење и да се обезбеди удобна температура за спиење.

Да почнете/запрете операција ВКЛУЧУВАЊЕ тајмер

- 1 Притиснете да почне.

Резултат: **6:00** се прикажува на LCD и **ON** трепка. ☉ и денот од неделата исчезнува од LCD.



- 2 Притиснете или да го смените поставувањето на времето.
3 Притиснете повторно.

Резултат: **ON** и поставеното време се прикажуваат на LCD. Ламбичката за тајмер светнува.

**ИНФОРМАЦИИ**

Секогаш или е притиснато, поставувањето на времето напредува за 10 минути. Држењето на копчето притиснато брзо ќе ја смени поставката.

- 4 За да запре операцијата, притиснете .

Резултат: **6:00** и **ON** исчезнува од LCD и ламбичката за тајмер се исклучува. ☉ и денот од неделата се прикажани на LCD.

Да комбинирате ИСКЛУЧЕН тајмер и ВКЛУЧЕН тајмер

- 1 Да ги поставите тајмерите, погледнете "Да почнете/запрете операција ИСКЛУЧУВАЊЕ тајмер" [▶ 31] и "Да почнете/запрете операција ВКЛУЧУВАЊЕ тајмер" [▶ 32].

Резултат: **OFF** и **ON** се прикажуваат на LCD.

Пример:

Екран	Тековно време	Постави додека...	Работење
	6:00	единицата работи.	Запира во 7:00 и почнува во 14:00.
		единицата НЕ работи.	Почнува во 14:00.

Белешка: Ако поставувањето тајмер е активно, тековното време НЕ се прикажува на LCD.

5.10.2 Поставување ИСКЛУЧЕН/ВКЛУЧЕН тајмер со 12 часовно одбројување

Да почнете/запрете операција одбројување за ИСКЛУЧУВАЊЕ/ВКЛУЧУВАЊЕ тајмер

- 1 Притиснете и задржете или околу 5 секунди; кога ▲ трепка, пуштете го копчето.

Резултат:

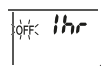

За ИСКЛУЧЕН тајмер, *1hr* се појавува на LCD и **OFF** трепка, ☉ и денот од неделата исчезнува од LCD.



За ВКЛУЧЕН тајмер, *1hr* се појавува на LCD и **ON** трепка. ☉ и денот од неделата исчезнува од LCD.

- 2 Притиснете или да го смените поставувањето на времето. Времето може да се постави помеѓу 1~12 часа. Секое притискање на копчето го зголемува или го намалува поставувањето на времето за 1 час.
- 3 Притиснете или да го потврдите поставувањето.

Резултат: **OFF** и/или **ON** и поставеното време се прикажуваат на LCD. Ламбичката за тајмер светнува. Времето прикажано на LCD автоматски ќе одбројува по 1 час за секој час што поминува.

Пример: Ако ИСКЛУЧЕН тајмер е поставен на 3 часа, времето на екранот ќе се смени како што следи: 3ч → 2ч → 1ч → празно (ИСКЛУЧЕНО)

- 4 Да го вратите поставувањето на ИСКЛУЧЕН/ВКЛУЧЕН тајмер со 24 часовно закажување, повторете го чекор 1 кога сте на почетниот екран кога **OFF** и/или **ON** НЕ трепкаат.
- 5 За да го откажете поставувањето тајмер, притиснете .

Да комбинирате режими на прикажување тајмер

Различни режими на прикажување (ИСКЛУЧЕН/ВКЛУЧЕН тајмер со 24 и 12 часовно одбројување) може да се користат за ИСКЛУЧЕН тајмер и ВКЛУЧЕН тајмер истовремено.

- 1 За поставување, видете "Да почнете/запрете операција ИСКЛУЧУВАЊЕ тајмер" [▶ 31], "Да почнете/запрете операција ВКЛУЧУВАЊЕ тајмер" [▶ 32] и "Да почне/запре операцијата одбројување за ИСКЛУЧУВАЊЕ/ВКЛУЧУВАЊЕ тајмер" [▶ 33].

Пример:

Екран	Тековно време	Постави додека...	Работење
	22:00	единицата работи.	<ul style="list-style-type: none"> Запира во 01:00 (3 часа по сегашното време) Почнува во 06:00. (8 часа по сегашното време)

Белешка: Ако поставувањето тајмер е активно, тековното време НЕ се прикажува на LCD.

5.11 Работење на неделен тајмер

**ИНФОРМАЦИИ**

Следнава постапка на поставување е само за безжичен далечински управувач. Сепак, препорачуваме да извршите поставување на неделен тајмер со користење на апликацијата ONESTA app. Погледнете ["5.12 Безжично LAN поврзување" \[▶ 38\]](#) за повеќе информации.

Со оваа операција, може да зачувате до 4 поставки за тајмер за секој ден од неделата.

Пример: Создадете различно поставување од понеделник до петок и различно поставување за викенди.

Ден од неделата	Пример за поставување
Понеделник <ul style="list-style-type: none"> Направете до 4 поставувања. 	
Вторник~петок <ul style="list-style-type: none"> Користете го режимот копирај ако поставувањата се исти како за понеделник. 	
Сабота <ul style="list-style-type: none"> Нема поставено тајмер 	—
Недела <ul style="list-style-type: none"> Направете до 4 поставувања. 	

- **Поставување ВКЛУЧЕНО-ВКЛУЧЕНО-ВКЛУЧЕНО-ВКЛУЧЕНО.** Овозможува закажување на режим на работење и поставување температура.
- **Поставување ИСКЛУЧЕНО-ИСКЛУЧЕНО-ИСКЛУЧЕНО-ИСКЛУЧЕНО.** Може да се постави само времето на исклучување за секој ден.

Белешка: Уверете се дека сте го насочиле безжичниот далечински управувач кон внатрешната единица и проверете за тон на примање кога го поставувате работењето на неделниот тајмер.

**ИНФОРМАЦИИ**

Часовникот МОРА да е правилно поставен пред користење на кои било функции на тајмер. Погледнете ["4.4.1 Да го поставите часовникот" \[▶ 18\]](#).

**ИНФОРМАЦИИ**



- Неделниот тајмер и операцијата ИСКЛУЧУВАЊЕ/ВКЛУЧУВАЊЕ тајмер НЕ МОЖАТ да се користат во исто време. Операцијата ИСКЛУЧУВАЊЕ/ВКЛУЧУВАЊЕ тајмер има приоритет. Неделниот тајмер ќе биде во подготвеност, **WEEKLY** исчезнува од LCD. Кога ИСКЛУЧУВАЊЕ/ВКЛУЧУВАЊЕ тајмер е завршено, Неделниот тајмер станува активен.
- Денот од неделата, режимот на ИСКЛУЧЕН/ВКЛУЧЕН тајмер, време и температура (само за ВКЛУЧЕН тајмер) може да бидат поставени со неделниот тајмер. Другите поставки се базираат на претходното поставување ВКЛУЧЕН тајмер.

5.11.1 Да поставите работење на Неделен тајмер

- 1 Притиснете .

Резултат: Се прикажуваат денот од неделата и бројот на резервацијата за тековниот ден.



- 2 Притиснете  или  да го изберете денот од неделата и бројот на резервација.
- 3 Притиснете .

Резултат: Денот од неделата е поставен.  и ON трепка.



- 4 Притиснете  или  да го изберете режимот.

Резултат: Поставката ќе се смени како што следи:







Екран	Функција
ON	ВКЛУЧЕН тајмер
OFF	ИСКЛУЧЕН тајмер
Празно	Брише резервација

- 5 Притиснете .

Резултат: Режимот на ИСКЛУЧЕН/ВКЛУЧЕН тајмер е поставен.  и времето трепка.



Белешка: Притиснете  да се вратите на претходниот екран. Ако е избрано празно, продолжете на чекор 9.

- 6 Притиснете  или  да го изберете времето. Времето може да се постави помеѓу 0:00~23:50 во интервали од 10 минути.
- 7 Притиснете .

Резултат: Времето е поставено и  и температурата трепка.



Белешка: Притиснете  да се вратите на претходниот екран. Ако е избран ИСКЛУЧЕН тајмер, продолжете на чекор 9.

- 8 Притиснете  или  да ја изберете посакуваната температура.

Белешка: Поставената температура за неделниот тајмер се прикажува само кога се поставува режимот на неделниот тајмер.

**ИНФОРМАЦИИ**

Температура може да се постави помеѓу 10~32°C на безжичниот далечински управувач, сепак:

- при режим на ладење и автоматско работење, единицата ќе работи на минимум 18°C дури и ако е поставена на 10~17°C;
- при режим на греење и автоматско работење, единицата ќе работи на максимум 30°C дури и ако е поставена на 31~32°C.

9 Притиснете **Next**.

Резултат: Температурата и времето се поставени за ВКЛУЧЕН тајмер. Времето се поставува за ИСКЛУЧЕН тајмер. Ламбичката за тајмер свети портокалово.

Резултат: Ќе се појави нов екран за резервација.

10 Повторете ја претходната постапка да поставите друга резервација или притиснете да го завршите поставувањето.

Резултат: **WEEKLY** се прикажува на LCD.

Белешка: Резервација може да биде копирана со истите поставувања на друг ден. Погледнете "[5.11.2 Да копирате резервации](#)" [▶ 36].

5.11.2 Да копирате резервации

Резервација може да се копира на друг ден. Ќе биде копирана целосната резервација за избраниот ден од неделата.

1 Притиснете .

2 Притиснете или да го изберете денот од неделата за копирање.

3 Притиснете **Copy**.

Резултат: Ќе биде копирана резервација за избраниот ден од неделата.



4 Притиснете или да го изберете одредишниот ден.

5 Притиснете **Copy**.

Резултат: Целосната резервација се копира на избраниот ден и ламбичката за тајмер свети портокалово.

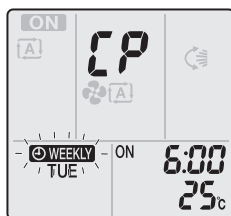

Белешка: Да копирате на друг ден, повторете ја постапката.

6 Притиснете да го завршите поставувањето.

Резултат: **WEEKLY** се прикажува на LCD.

Белешка: Да го смените поставувањето резервација по копирањето, погледнете "[5.11.1 Да поставите работење на Неделен тајмер](#)" [▶ 35].



5.11.3 Да потврдите резервации

Може да потврдите ако сите резервации се поставени според вашите потреби.

- 1 Притиснете .

Резултат: Се прикажуваат денот од неделата и бројот на резервацијата за тековниот ден.





- 2 Притиснете  или  да го изберете денот од неделата и бројот на резервација да се потврдат и проверете ги деталите на резервацијата.

Белешка: Да го смените поставувањето резервација, погледнете "5.11.1 Да поставите работење на Неделен тајмер" [▶ 35].

- 3 Притиснете  да излезете од режимот на потврдување.

5.11.4 Да го деактивирате и повторно активирате работењето на Неделен тајмер

- 1 Да го деактивирате Неделниот тајмер, притиснете  додека  се прикажува на LCD.

Резултат:  исчезнува од LCD и ламбичката за тајмер се исклучува.

- 2 За да го активирате повторно Неделниот тајмер, притиснете  повторно.

Резултат: Ќе се користи последниот поставен режим на резервирање.



5.11.5 Да избришете резервации

Да избришете индивидуални резервации

Користете ја оваа функција ако сакате да избришете поставување една резервација.

- 1 Притиснете .

Резултат: Се прикажуваат денот од неделата и бројот на резервација.

- 2 Притиснете  или  да го изберете денот од неделата за бришење.
- 3 Притиснете .

Резултат: , ON, и OFF трепка.

- 4 Притиснете  или  и изберете "празно".

Резултат: Поставката ќе се смени како што следи:



- 5 Притиснете .



Резултат: Избраната резервација е избришана.

- 6 Притиснете  да излезете.

Резултат: Преостанатите резервации се активни.

Да избришете резервација за секој ден од неделата

Користете ја оваа функција ако сакате да ги избришете сите поставки за резервација за еден ден од неделата. Ова може да се користи во режим на потврдување или поставување.

- 1 Притиснете .
- 2 Притиснете  или  да го изберете денот од неделата за бришење.
- 3 Задржете **Weekly** околу 5 секунди.

Резултат: Избришани се сите резервации за избраниот ден.

- 4 Притиснете  да излезете.

Резултат: Преостанатите резервации се активни.

Да ги избришете сите резервации

Користете ја оваа функција ако сакате да ги избришете сите резервации за сите денови од неделата со еден потег. Оваа постапка НЕ МОЖЕ да се користи во режим на поставување.

- 1 Задржете **Weekly** околу 5 секунди додека сте на стандардниот екран.

Резултат: Сите резервации ќе бидат избришани.

5.12 Безжично LAN поврзување

Едноставно поврзете ја вашата единица на вашата домашна мрежа и преземете ја апликацијата да го смените термостатот, да поставувате распореди за температура, да ја прегледувате вашата потрошувачка на енергија и повеќе.

За детали за спецификации, начини на поставување, ЧПП, совети за решавање проблеми, посетете app.daikineurope.com.



Клиентот е должен да обезбеди:

- Паметен телефон или таблет со минимална поддржана верзија на Android или iOS, наведена на app.daikineurope.com.
- Интернет линија и комуникациски уред како што е модем, пренасочувач и сл.
- Безжична LAN точка на пристап
- Инсталирана бесплатна апликација ONECTA

Белешка: Ако е потребно, бројот на SSID и KEY се наоѓаат на единицата или може да се најдат во торбичката со додатоци.

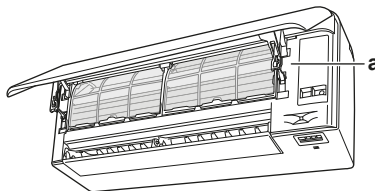

a Етикета со SSID број и лозинка

5.12.1 Предупредувања кога се користи безжичниот LAN

НЕ користете го во близина на:

- **Медицинска опрема.** Пр. лица што користат срцеви пејсмејкери или дефибрилатори. Овој производ може да предизвика електромагнетна интерференција.

- **Опрема за автоматска контрола.** Пр. автоматски врати или опрема за противпожарен аларм. Овој производ може да предизвика неправилно работење на опремата.
- **Микробранова печка.** Може да влијае на безжични LAN комуникации.

5.12.2 Да ја инсталирате апликацијата ONECTA

- 1 Одете на Google Play (за Android уреди) или на App Store (за iOS уреди) и пребарајте "ONECTA".
- 2 Следете ги упатствата на екранот да ја инсталирате апликацијата ONECTA .

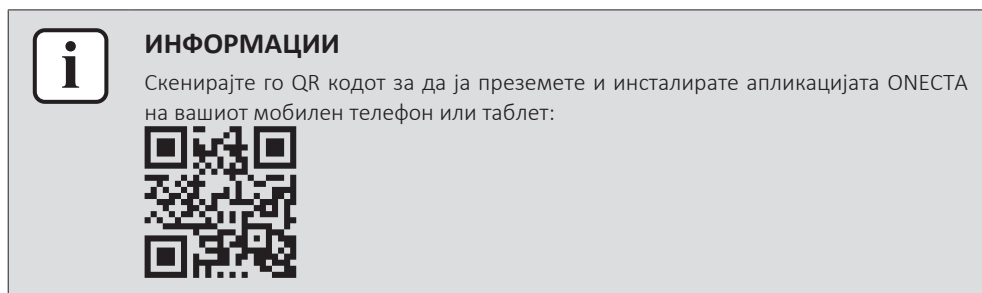

5.12.3 Да поставите безжично поврзување

Има две опции за поврзување на безжичниот адаптер на вашата домашна мрежа.

- Користење на паметен уред (паметен телефон, таблет) и SSID (Идентификатор на мрежата) и KEY (лозинка)
- Користење на копчето WPS (Wi-Fi заштитено поставување) на Wi-Fi пренасочувачот.

За повеќе информации и ЧПП погледнете app.daikineurope.com.

Белешка: поставувањето е извршено од безжичниот далечински управувач во мениот за поставување безжична ЛАН. Во текот на поставувањето, секогаш насочувајте го безжичниот далечински управувач на инфрацрвениот приемник на сигналот на единицата.

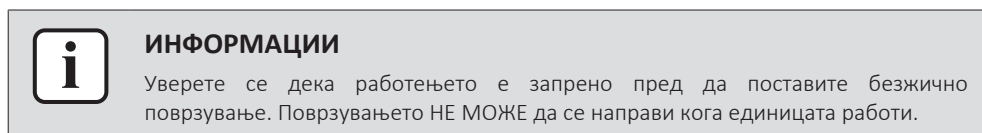

- 1 **Запрете го работењето** пред да поставите безжично поврзување.
- 2 Уверете се дека безжичниот пренасочувач е доволно блиску до единицата и дека ништо не го попречува сигналот.

Мени	Опис
i	Проверка на статус на поврзување
2	Поврзување со користење на копчето WPS
3	Поврзување со користење SSID и KEY
R	Ресетирај на фабрички стандард
off	Безжична LAN ИСКЛУЧЕНА

Да потврдите статус на безжично LAN поврзување

- 1 Задржете  најмалку 5 секунди.

Резултат: Се појавува екран со потврда (мени i).

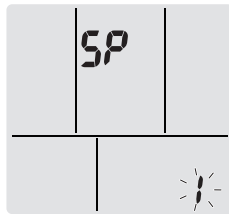

- 2 Притиснете  да го потврдите изборот.

Резултат: "Бип" звук се слуша кога единицата прима сигнал.

- 3 Проверете го LED светлото на внатрешната единица.

...ламбичката трепка.	Статус
Тајмер	Комуникацијата е ВО РЕД
Операција и тајмер	Комуникацијата е ИСКЛУЧЕНА

- 4 Притиснете  да излезете од менито.

Резултат: Екранот ќе се врати на стандардниот екран.

Да го поврзете безжичниот LAN на вашата домашна мрежа

Безжичниот адаптер може да биде поврзан на вашата домашна мрежа со користење на:

- WPS копче (Wi-Fi заштитено поставување) на пренасочувачот (ако има),
- SSID (Идентификатор на мрежа) и KEY (лозинка) - лоцирани на единицата.

Да поврзете со користење на копчето WPS

- 1 Задржете  околу 5 секунди на стандардниот екран.

Резултат: Се појавува екран со потврда (мени **!**).

- 2 Неколку пати притиснете  или  додека не се појави екранот за поставување WPS (мени **?**).

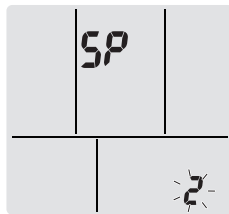

- 3 Притиснете  да го потврдите изборот.

Резултат: "Бип" звук се слуша кога единицата прима сигнал.

- 4 Притиснете го копчето WPS на вашиот комуникациски уред (пр. пренасочувач) приближно 1 минута. Погледнете го упатството за вашиот комуникациски уред.



ИНФОРМАЦИИ

Ако поврзувањето со вашиот пренасочувач не е возможно, пробајте ја постапката ["Да поврзете со користење на бројот SSID и KEY" \[▶ 40\]](#).

- 5 Притиснете  да излезете од менито.

Резултат: Екранот ќе се врати на стандардниот екран.

Да поврзете со користење на бројот SSID и KEY

- 1 Задржете  околу 5 секунди на стандардниот екран.

Резултат: Се појавува екран со потврда (мени **!**).

- 2 Неколку пати притиснете  или  додека не се појави екранот за режим на точка на пристап (мени **З**).

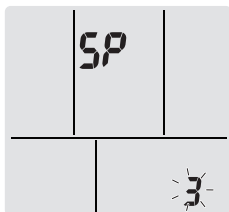

- 3 Притиснете  да го потврдите изборот.

Резултат: "Бип" звук се слуша кога единицата прима сигнал.

- 4 Поврзете го вашиот паметен уред со точката на пристап на истиот начин како на стандардна безжична мрежа.
- 5 Внесете го SSID бројот и лозинката кои се наоѓаат на единицата или во комплетот со додатоци.
- 6 Отворете ја апликацијата ONECTA и следете ги чекорите на екранот.
- Резултат:** Режимот на безжичен адаптер автоматски ќе се смени од режим на точка на пристап во RUN режим, LED за тајмерот трепка.
- 7 Притиснете  да излезете од менито.

Резултат: Екранот ќе се врати на стандардниот екран.

Да го ресетираме поставувањето на поврзување на фабричкиот стандард

Ресетирајте го поставувањето на поврзување на фабричкиот стандард во случај ако сакате да:

- се префрлите помеѓу WPS и опцијата на поврзување со точка на пристап,
- го исклучите WPS адаптерот и комуникацискиот уред (пр. пренасочувач) или паметен уред,
- го повторите поставувањето ако поврзувањето било неуспешно.

- 1 Задржете  околу 5 секунди на стандардниот екран.

Резултат: Се појавува екран со потврда (мени **!**).

- 2 Неколку пати притиснете  или  додека не се појави менито **Я**.

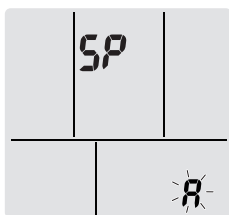

- 3 Задржете  најмалку 2 секунди да го потврдите изборот.

Резултат: "Бип" звук се слуша кога единицата прима сигнал.

Резултат: Поставувањето се ресетира на фабричкиот стандард.

- 4 Притиснете  да излезете од менито.

Резултат: Екранот ќе се врати на стандардниот екран.

Да го исклучите безжичното LAN поврзување

Може да го исклучите безжичното поврзување со користење на:

- копчето на безжичниот адаптер ON/OFF на единицата,
- корисничкиот интерфејс.

Да го користите прекинувачот ВКЛУЧЕНО/ИСКЛУЧЕНО на безжичниот адаптер

- 1 Притиснете го прекинувачот ON/OFF на безжичниот адаптер.

Резултат: Комуникацијата на безжичниот адаптер е ИСКЛУЧЕНА.

Белешка: Повторно притиснете го прекинувачот ON/OFF да го вклучите безжичниот адаптер.

Да го користите корисничкиот интерфејс

- 1 Задржете  околу 5 секунди на стандардниот екран.

Резултат: Се појавува екран со потврда (мени !).

- 2 Неколку пати притиснете  или  додека не се појави менито ИСКЛУЧЕНО.

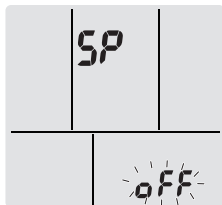

- 3 Задржете  најмалку 2 секунди да го потврдите изборот.

Резултат: "Бип" звук се слуша кога единицата прима сигнал.

Резултат: Комуникацијата е ИСКЛУЧЕНА.

- 4 Притиснете  да излезете од менито.

Резултат: Екранот ќе се врати на стандардниот екран.

6 Штедење енергија и оптимално работење



ИНФОРМАЦИИ

- Дури и ако единицата е ИСКЛУЧЕНА, таа троши електрична енергија.
- Кога ќе се врати напојувањето по прекин на напојување, ќе се обнови претходно избраниот режим.



ВНИМАНИЕ

НИКОГАШ не изложувајте мали деца, растенија или животни директно на протокот на воздух.



НАПОМЕНА

НЕ ставајте предмети кои НЕ треба са се навлажнат под единицата. Кондензацијата на единицата или на цевките со разладно средство или блокада на одводот може да предизвика капење. **Можна последица:** Предметите под единицата може да се извалкаат или оштетат.



ПРЕДУПРЕДУВАЊЕ

НЕ ставајте шише со запалив спреј во близина на клима уредот и НЕ користете распрскувачи во близина на единицата. Тоа може да предизвика пожар.



ВНИМАНИЕ

НЕ активирајте го системот кога користите инсектицид за простории од тип за фумиграција. Може да се соберат хемикалии во единицата и да го загорат здравјето на луѓето кои се пречувствителни на хемикалии.

Следете ги следните предупредувања да осигурате правилно работење на системот.

- Спречете директна сончева светлина да навлезе во просторијата во текот на операција ладење со користење завеси или ролетни.
- Уверете се дека подрачјето е добро проветрено. НЕ блокирајте никакви отвори за вентилација.
- Проветрувајте често. Продолжената употреба бара посебно внимание за проветрување.
- Вратите и прозорците нека бидат затворени. Ако вратите и прозорците останат отворени, воздухот ќе излегува од просторијата предизвикувајќи намалување на ефектот на ладење или греење.
- Внимавајте да НЕ ладите или греете премногу. Да заштедите енергија, одржувајте го поставувањето температура на умерено ниво.
- НИКОГАШ не поставувајте предмети во близина на влезот за воздух или излезот за воздух на единицата. Тоа може да предизвика намален ефект на греење/ладење или да го запре работењето.
- Исклучете го главниот прекинувач за напојување на единицата кога единицата НЕ се користи подолги временски периоди. Ако прекинувачот за електрично напојување е вклучен, единицата троши електрична енергија. Пред повторно да ја стартувате единицата, вклучете го прекинувачот за електрично напојување 6 часа пред работењето за да осигурате непречено работење.
- Може да се формира кондензација ако влажноста е над 80% или ако одводот се блокира.

- Прилагодете ја собната температура соодветно за удобно опкружување. Избегнувајте прекумерно греење или ладење. Имајте во предвид дека може да е потребно некое време за собната температура да ја достигне поставената температура. Размислете за користење на опциите за поставување тајмер.
- Прилагодете ја насоката на проток на воздух да избегнете собирање на ладен воздух на подот или топол воздух на таванот. (Нагоре во текот на операција на ладење или сушење кон таванот и надолу во тек на операција на греење.)
- Избегнувајте директен проток на воздух кон лицата во просторијата.
- Работете со системот со препорачаниот температурен опсег (26~28°C за ладење и 20~24°C за греење) да заштедите енергија.

7 Одржување и сервис

7.1 Преглед: Одржување и сервис

Инсталатерот мора да изврши годишно одржување.

За разладното средство

Овој производ содржи флуоринирани стакленички гасови. НЕ испуштајте ги гасовите во атмосферата.

Тип на разладно средство: R32

Вредност на потенцијал за глобално затоплување (GWP): 675



НАПОМЕНА

Одржувањето МОРА да се изврши од овластен инсталатер или сервисер.

Препорачуваме да вршите одржување најмалку еднаш годишно. Сепак, применливата легислатива може да бара пократки интервали на одржување.



ПРЕДУПРЕДУВАЊЕ

- Разладното средство во единицата е слабо запаливо, но нормално НЕ истекува. Ако разладното средство истекува во просторијата и доаѓа во контакт со оган од горилник, греалка или шпорет, тоа може да предизвика пожар или формирање штетен гас.
- ИСКЛУЧЕТЕ ги сите запаливи уреди за греење, проветрете ја просторијата и контактирајте со продавачот каде сте ја купиле единицата.
- НЕ користете ја единицата додека сервисер не потврди дека делот од кој истекувало разладно средство е поправен.



ПРЕДУПРЕДУВАЊЕ

- НЕ дупчете ги и не согорувајте ги деловите што се користат во циклусот на разладното средство.
- НЕ користете материјали за чистење или начини да го забрзате процесот на одмрзнување поинакви од оние што се препорачани од производителот.
- Имајте во предвид дека разладното средство во системот нема мирис.



ПРЕДУПРЕДУВАЊЕ

Уредот треба да се складира така за да се спречи механичко оштетување и во добро проветрена просторија без постојано функционални извори на палење (пр. отворен оган, апарат кој работи на гас или електрична греалка која работи). Големината на просторијата треба да е како што е наведено во Општите безбедносни предупредувања.



ОПАСНОСТ: РИЗИК ОД СТРУЕН УДАР

За да го исчистите клима уредот или филтерот за воздух, уверете се дека сте го запреле работењето и сте ги ИСКЛУЧИЛЕ сите електрични напојувања. Во спротивно, може да настане струен удар и повреда.

**ПРЕДУПРЕДУВАЊЕ**

За да спречите струен удар или пожар:

- НЕ плакнете ја единицата.
- НЕ работете со единицата со влажни раце.
- НЕ ставајте никакви предмети кои содржат вода на единицата.

**ВНИМАНИЕ**

По долго користење, проверете го држачот за единица и опремата за оштетување. Ако има оштетување, единицата може да падне и да предизвика повреда.

**ВНИМАНИЕ**

НЕ допирајте ги ребрата на разменувачот на топлина. Овие ребра се остри и може да предизвикаат исеченици.

**ПРЕДУПРЕДУВАЊЕ**

Внимавајте со скалите кога работите на високи места.

7.2 Да ја исчистите внатрешната единица и безжичниот далечински управувач

**ПРЕДУПРЕДУВАЊЕ**

Несоодветни детергенти или постапка на чистење може да предизвикаат оштетување на пластичните компоненти или протекување вода. Испрсканиот детергент на електричните компоненти, како мотори, може да предизвика неправилно работење, чад или запалување.

**ОПАСНОСТ: РИЗИК ОД СТРУЕН УДАР**

Пред чистење, уверете се дека сте го запреле работењето, сте го ИСКЛУЧИЛЕ осигурувачот или сте го извлекле кабелот за напојување. Во спротивно, може да настане струен удар и повреда.

**НАПОМЕНА**

- НЕ користете бензин, бензен, разредувач, прав за полирање или течен инсектицид. **Можна последица:** Обезбојување и деформација.
- НЕ користете вода или воздух на 40°C или повеќе. **Можна последица:** Обезбојување и деформација.
- НЕ користете состојки за полирање.
- НЕ користете четка за триење. **Можна последица:** Завршниот слој на површината се лупи.
- Како краен корисник, НИКОГАШ не смеете да ги чистите внатрешните делови на единицата самите, оваа работа мора да биде извршена од квалификуван сервисер. Контактирајте го вашиот продавач.

- 1 Чистете со мека крпа. Ако е тешко да се отстранат дамки, користете вода или неутрален детергент.

7.3 Да го исчистите предниот панел

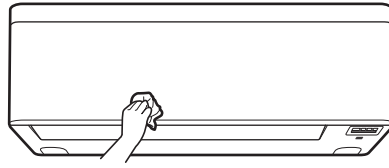

- 1 Чистете го предниот панел со мека крпа. Ако е тешко да се отстранат дамки, користете вода или неутрален детергент.

7.4 Да го отворите предниот панел

Отворете го предниот панел со користење на корисничкиот интерфејс.

- 1 Запрете работење.
- 2 Задржете  на корисничкиот интерфејс најмалку 2 секунди.

Резултат: Предниот панел ќе се отвори.

Белешка: Повторно притиснете и задржете  најмалку 2 секунди за да го затворите предниот панел.

- 3 Исклучете го електричното напојување.
- 4 Повлечете ги надолу двете бравички на задниот дел на предниот панел.
- 5 Отворајте го предниот панел додека носачот не се вклопи на јазичето за прицврстување.

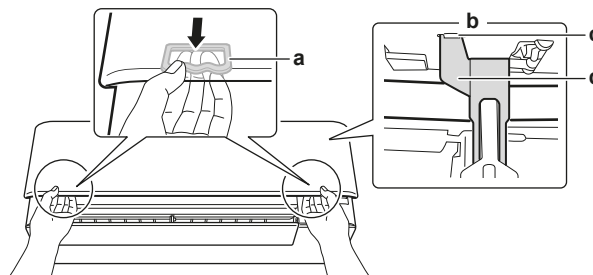

- a Брава (по 1 на секоја страна)
- b Заден дел на предниот панел
- c Јазиче за прицврстување
- d Поддршка



ИНФОРМАЦИИ

Ако НЕ МОЖЕТЕ да го најдете безжичниот далечински управувач или користите друг опционален контролер. Внимателни повлечете го предниот панел нагоре со рака како што е прикажано на следната слика.

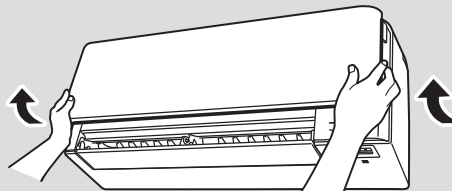

7.5 За филтрите за воздух

Работењето со единицата со нечисти филтри значи дека филтерот:

- НЕ МОЖЕ да го деодорира воздухот,
- НЕ МОЖЕ да го исчисти воздухот,
- слабо греење/ладење,
- создава мирис.

Листа на употребени членови користени во Daikin производи врз основа на Регулативата (EU) бр. 528/2012	
Употребен член за биоцидален производ	Филтер за воздух со смола
Активна супстанца	Стакло со сребрен фосфат
Содржина	<0,02%
CAS бр.	308069-39-8
Функција на активна супстанца	Антивирусно и антибактериско дејство
Безбедносни информации	<p>RoHS усогласено, нетоксично и некорозивно.</p> <p>Нема конкретни препораки за ЛЗО.</p> <p>Фрлањето треба да е усогласено со владините и законските прописи кои важат за фрлање на материјалот.</p> <p>Складирајте на собна температура.</p> <p>Контакт со очи - измијте со вода</p> <p>Контакт со кожа - измијте со вода, не би требало да влијае на кожата</p> <p>Вдишување - не се наведени конкретни опасности</p>

7.6 Да ги исчистите филтрите за воздух

- 1 Гурнете го јазичето во средината на секој филтер за воздух, потоа повлечете го надолу.
- 2 Извлечете ги филтрите за воздух.

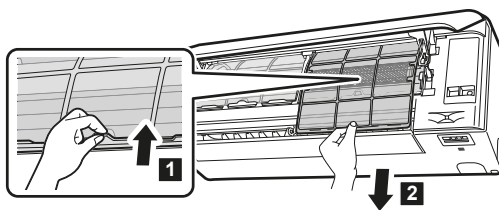

- 3 Извадете го деодорирачкиот филтер од титаниум апатит и филтерот со сребрени честички од јазичињата.

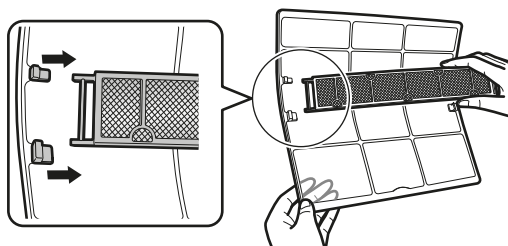

- 4 Измијте ги филтрите за воздух со вода или исчистете ги со правосмукалка.

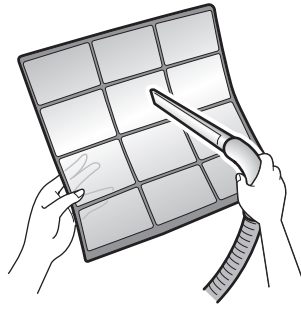

- 5 Потопете ги во млака вода околу 10 до 15 минути.

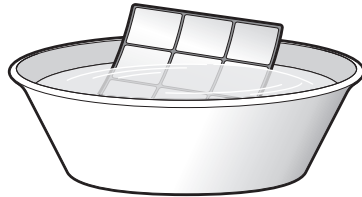

ИНФОРМАЦИИ

- Ако правта НЕ излегува лесно, измијте ги филтрите за воздух со неутрален детергент растворен во млака вода. Осушете ги филтрите за воздух под сенка.
- Уверете се дека сте ги отстраниле деодорирачкиот филтер од титаниум апатит и филтерот со сребрени честички.
- Се препорачува да ги чистите филтрите за воздух секои 2 недели.

7.7 Да ги исчистите деодорирачкиот филтер од титаниум апатит и филтерот со сребрени честички (Ag-ion филтер)



ИНФОРМАЦИИ

Чистете го филтерот со вода секои 6 месеци.

- 1 Извадете ги деодорирачкиот филтер од титаниум апатит и сребрениот филтер за прочистување алергени од воздухот од сите 4 стеги.

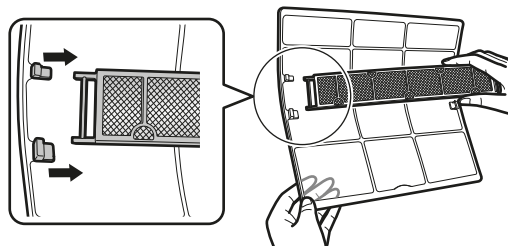

- 2 Отстранете ја правта од филтерот со правосмукалка.

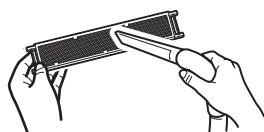

- 3 Потопете го филтерот во топла вода околу 10 до 15 минути.

Белешка: НЕ вадете го филтерот од рамката.



- 4 По миењето, истресете ја преостанатата вода и исушете го филтерот под сенка. НЕ цедете го филтерот кога ја отстранувате водата.

7.8 Да ги замените деодорирачкиот филтер од титаниум апатит и филтерот со сребрени честички (Ag-ion филтер)



ИНФОРМАЦИИ

Менувајте го филтерот секои 3 години.

- 1 Извадете го филтерот од јазичињата на рамката на филтерот и заменете го филтерот со нов.

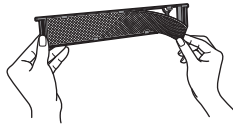

ИНФОРМАЦИИ

- НЕ фрлајте ја рамката на филтерот, туку користете ја повторно.
- Фрлете го стариот филтер како незапалив отпад.

За да нарачате деодорирачки филтер од титаниум апатит или филтри со сребрени честички, контактирајте го вашиот продавач.

Ставка	Број на дел
Деодорирачки филтер од титаниум	KAF970A46
Филтер со сребрени честички	KAF057A41

7.9 Да го затворите предниот панел

- 1 Поставете ги филтрите како што беа.
- 2 Малку подигнете го предниот панел и отстранете ја поддршката од јазичето за прицврстување.

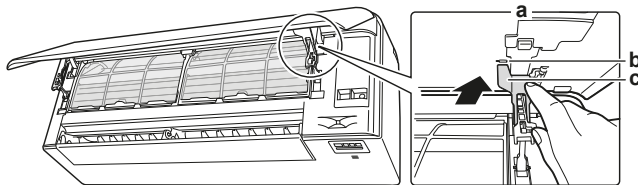

- a Заден дел на предниот панел
- b Јазиче за прицврстување
- c Поддршка

- 3 Затворете го предниот панел.

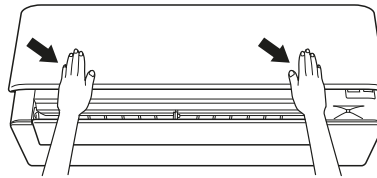

- 4 Нежно притиснете го предниот панел надолу додека не кликне.

7.10 Да го извадите предниот панел



ИНФОРМАЦИИ

Извадете го предниот панел само во случај ако МОРА да се замени.

- Отворете го предниот панел. Видете "[7.4 Да го отворите предниот панел](#)" [▶ 47].
- Отворете ги бравичките на панелот кои се наоѓаат на задната страна на панелот (по 1 од секоја страна).

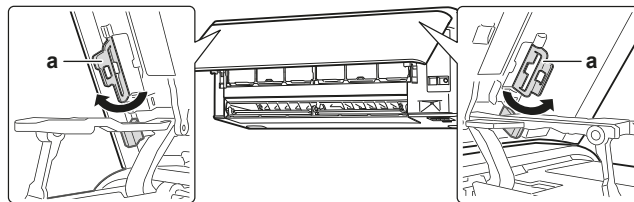

a Бравичка на панел

- Лесно турнете ја десната рачка надесно да ја одвоите оската од отворот за оска на десната страна.

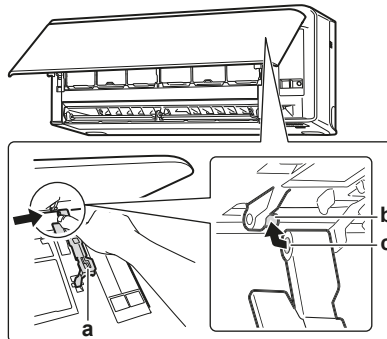

a Рачка
b Оска
c Отвор за оска

- Откачете ја оската на предниот панел од отворот за оска на левата страна.

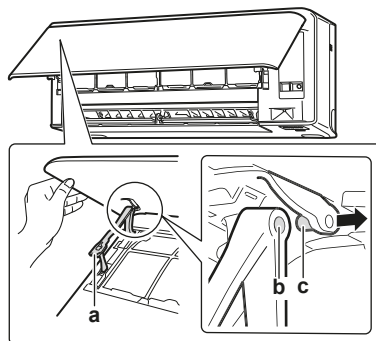



a Рачка
b Отвор за оска
c Оска

- 5 Извадете го предниот панел.
- 6 За повторно да го инсталирате предниот панел извршете ги чекорите по спротивен редослед.

7.11 Имајте ги во предвид следните ставки пред долг период на неактивност

Единицата нека работи неколку часа во режим **само вентилатор** за да се исуши внатрешноста на единицата.

- 1 Притиснете  и изберете  операција.
- 2 Притиснете  и започнете операција.
- 3 Откако операцијата ќе запре, ИСКЛУЧЕТЕ го осигурувачот.
- 4 Исчистете ги филтрите за воздух и вратете ги во нивните оригинални положби.
- 5 Извадете ги батериите од безжичниот далечински управувач.



ИНФОРМАЦИИ

Се препорачува да се врши периодично одржување од експерт. За одржување од експерт, контактирајте го вашиот продавач. Трошоците за одржување се покриваат од страна на клиентот.

Во одредени услови на работење внатрешноста на единицата може да стане нечиста по неколку сезони на користење. Ова доведува до слаби перформанси.

8 Решавање проблеми

Ако се појави некој од следниве дефекти, преземете ги мерките прикажани подолу и контактирајте го вашиот продавач.



ПРЕДУПРЕДУВАЊЕ

Запрете го работењето и ИСКЛУЧЕТЕ го напојувањето ако се случи нешто невообичаено (мирис на изгорено и сл.).

Оставањето на единицата да работи под такви околности може да предизвика дефект, струен удар или пожар. Контактирајте го вашиот продавач.

Системот МОРА да биде поправен од квалификуван сервисер.

Дефект	Мерка
Ако безбедносен уред како што е осигурувач, автоматски прекинувач или автоматски прекинувач за заземјување често се активира или прекинувачот за ВКЛУЧУВАЊЕ/ ИСКЛУЧУВАЊЕ НЕ работи правилно.	ИСКЛУЧЕТЕ го главниот прекинувач за електрично напојување.
Ако тече вода од единицата.	Запрете го работењето.
Прекинувачот за работење НЕ работи добро.	ИСКЛУЧЕТЕ го електричното напојување.
Ако екранот на корисничкиот интерфејс го покажува бројот на единицата, светка ламбичката за операција и се појавува шифра за дефект.	Известете го вашиот инсталатер и пријавете ја шифрата за дефект.

Ако системот НЕ работи правилно освен за погоре споменатите случаи и ниту еден од погоре споменатите дефекти не е евидентен, истражете го системот во согласност со следните постапки.

Дефект	Мерка
Ако системот воопшто НЕ работи.	<ul style="list-style-type: none"> ▪ Проверете дали има струја. Почекајте додека не дојде струја. Ако снема електрично напојување во текот на работењето, системот автоматски рестартира веднаш откако е обновено напојувањето. ▪ Проверете дали предниот панел е отворен во текот на работењето. Запрете со операцијата и рестартирајте ја внатрешната единица со користење на корисничкиот интерфејс. ▪ Проверете да не избил осигурувач или се активирал прекинувач. Заменете го осигурувачот или ресетирајте го прекинувачот ако е потребно. ▪ Проверете ги батериите на корисничкиот интерфејс. ▪ Проверете го поставувањето на тајмерот.

Дефект	Мерка
Системот одеднаш престанува да работи.	<ul style="list-style-type: none"> ▪ Проверете дали влезот или излезот за воздух на надворешната единица HE е блокиран од пречки. Отстранете какви било пречки и уверете се дека воздухот може слободно да поминува. ▪ Клима уредот може да запре со работа по ненадејни големи флукуации на напон за да го заштити системот. Тој автоматски продолжува со работа по околу 3 минути.
Вентилаторот ќе запре при операција на проток на воздух.	Ако е достигната поставената температура, стапката на проток на воздух се намалува и работењето запира. Работењето ќе продолжи автоматски кога внатрешната температура ќе се подигне или спушти.
Подвижните капаци HE почнуваат веднаш да се нишаат.	Внатрешната единица ја прилагодува положбата на подвижните капаци. Подвижните капаци ќе почнат да се движат наскоро.
Операцијата HE започнува наскоро.	Во случај ако копчето ON/OFF било притиснато веднаш откако операцијата била запрена или ако режимот бил сменет. Операцијата ќе започне по 3 минути за да го заштити системот.
Системот работи, но ладењето или греењето не е доволно.	<ul style="list-style-type: none"> ▪ Проверете го поставувањето на стапката на проток на воздух. Погледнете "5.4 Стапка на проток на воздух" [▶ 24]. ▪ Проверете го поставувањето на температурата. Погледнете "5.3.1 Да го започнете/запрете режимот на работење и да ја поставите температурата" [▶ 23]. ▪ Проверете дали поставувањето на насоката на проток на воздух е соодветно. Погледнете "5.5 Насока на проток на воздух" [▶ 24]. ▪ Проверете дали влезот или излезот за воздух на надворешната единица HE е блокиран од пречки. Отстранете какви било пречки и уверете се дека воздухот може слободно да поминува. ▪ Проверете дали филтрите за воздух се затнати. Исчистете ги филтрите за воздух. Погледнете "7 Одржување и сервис" [▶ 45]. ▪ Проверете дали има отворени врати и прозори. Затворете ги вратите и прозорите за да спречите навлегување на ветар. ▪ Проверете дали единицата работи во Еконо или Тивко работење на надворешна единица. Погледнете "5.8 Еконо и тивко работење на надворешна единица" [▶ 29]. ▪ Проверете дали има некаков мебел директно под или веднаш до внатрешната единица. Преместете го мебелот.

Дефект	Мерка
Системот работи, но греењето не е доволно (воздухот НЕ се издувува од единицата).	<ul style="list-style-type: none"> Клима уредот можеби се загрева за операција греење. Почекајте 1 до 4 минути. Ако се слушне звук на течење, надворешната единица може да биде во операција одмрзнување. Почекајте 4 до 12 минути.
Предниот панел НЕ се отвора.	Побарајте пречки и обидете се да го отворите предниот панел со користење на корисничкиот интерфејс. Погледнете "7.4 Да го отворите предниот панел" [▶ 47].
ВКЛУЧЕН/ИСКЛУЧЕН тајмер не функционира според поставките.	<ul style="list-style-type: none"> Проверете дали Неделниот тајмер и ВКЛУЧЕН/ИСКЛУЧЕН тајмер се поставени на истото време. Сменете го или деактивирајте го поставувањето. Погледнете "5.10 Операција ИСКЛУЧУВАЊЕ/ВКЛУЧУВАЊЕ тајмер" [▶ 31] и "5.11 Работење на неделен тајмер" [▶ 34]. Проверете дали часовникот и денот од неделата се поставени точно. Погледнете "4.4 Поставување на часовникот" [▶ 18].
НЕ МОЖЕ да се избере операција греење.	<p>Проверете дали премостувачот на корисничкиот интерфејс J8 не е отсечен.</p> 
Доаѓа до неправилно работење во текот на операцијата.	Клима уредот може да не функционира правилно поради грмотевици или радиобранови. Ставете го прекинувачот на OFF и повторно на ON.
Единицата НЕ прима сигнали од корисничкиот интерфејс.	<ul style="list-style-type: none"> Проверете ги батериите на корисничкиот интерфејс. Погледнете "4.3 Да ги ставите батериите" [▶ 17]. Уверете се дека предавателот НЕ е изложен на директна сончева светлина. Проверете дали во просторијата има некакви флуоресцентни ламби од тип со електронски starter. Контактирајте го вашиот продавач.
Екранот на корисничкиот интерфејс е празен.	Заменете ги батериите на корисничкиот интерфејс.
Се прикажува шифра за грешка на корисничкиот интерфејс.	Консултирајте го вашиот локален продавач. Погледнете "8.2 Решавање проблеми врз основа на шифри за грешка" [▶ 57] за детална листа на шифри со грешка.
Други електрични уреди почнуваат да работат.	Ако сигналите на корисничкиот интерфејс активираат други електрични уреди, преместете ги другите уреди подалеку и контактирајте со продавачот.

Ако откако ќе ги проверите сите погоре споменати ставки, не е можно сами да го коригирате проблемот, контактирајте со вашиот инсталатер и наведете ги симптомите, целото име на модел на единицата (со производствениот број ако е можно) и датумот на инсталација.

8.1 Симптоми што НЕ се дефекти на системот

Следните симптоми не се дефекти на системот:

8.1.1 Симптом: Се слуша звук како течење вода

- Овој звук е предизвикан од разладното средство кое тече во единицата.
- Овој звук може да биде генериран кога вода истекува од единицата при операцијата на ладење или греење.

8.1.2 Симптом: Се слуша звук на дување

Овој звук се генерира кога е сменета насоката на протокот на разладното средство (пр. при префрлање од ладење на греење).

8.1.3 Симптом: Се слуша звук на отчукување

Овој звук се генерира кога единицата малку се шири или стеснува со промените во температурата.

8.1.4 Симптом: Се слуша звук на свиркање

Овој звук се генерира од разладното средство кое тече при операција одмрзнување.

8.1.5 Симптом: Се слуша звук на кликување при работење или во мирување

Овој звук се генерира кога функционираат контролните вентили за разладно средство или електричните делови.

8.1.6 Симптом: Се слуша звук на плескање

Овој звук се генерира кога надворешен уред го вшмукува воздухот од просторијата (пр. издувен вентилатор, аспиратор) додека вратите и прозорите во просторијата се затворени. Отворете ги вратите или прозорите, или исклучете го уредот.

8.1.7 Симптом: Бела магла излегува од единицата (внатрешна единица, надворешна единица)

Кога системот се префрла на операција греење по операција одмрзнување. Влагата генерирана од одмрзнувањето станува пара и се испушта.

8.1.8 Симптом: Единиците може да ослободуваат миризба

Единицата може да го апсорбира мирисот на простории, мебел, цигари и сл. и потоа повторно да го емитува.

8.1.9 Симптом: Надворешниот вентилатор се врти додека клима уредот не работи

- **По завршување на операцијата.** Надворешниот вентилатор продолжува да се врти дополнителни 30 секунди за заштита на системот.
- **Додека клима уредот не работи.** Кога надворешната температура е многу висока, надворешниот вентилатор почнува да се врти за заштита на системот.

- 8.1.10 Симптом: Поставката за стапка на проток на воздух НЕ продолжува кога Комфорен проток на воздух е деактивиран од апликацијата ONECTA

Ако операцијата Комфорен проток на воздух е деактивирана од ONECTA апликацијата, стапката на проток на воздух НЕ се враќа на претходната поставка за стапка на проток на воздух и внатрешната единица работи со автоматска стапка на проток на воздух.

- 8.1.11 Симптом: Иконите за некои операции не се видливи на безжичниот далечински управувач, или некои функции не може да се активираат во апликацијата ONECTA

Некои комбинации на карактеристики не се дозволени (пример: режим само вентилатор и тивко работење на надворешна единица). Овие карактеристики може да се прикажат на ONECTA апликацијата, но функцијата НЕ МОЖЕ да се активира.

- 8.1.12 Симптом: Во ONECTA апликацијата, моќно работење НЕ е наведено ако активно

Кога е активирано моќно работење додека внатрешната единица е ИСКЛУЧЕНА, операцијата моќно работење може да не се прикаже како активна за 2 минути додека не се ажурираат податоците во облак.

8.2 Решавање проблеми врз основа на шифри за грешка

Дијагностицирање на грешка со безжичниот далечински управувач

Ако кај единицата настане проблем, може да го идентификувате дефектот со проверување на шифрата за грешка со безжичниот далечински управувач. Важно е да се разбере проблемот и да се преземат мерки пред да се ресетира шифрата за грешка. Ова треба да биде направено од лиценциран инсталатер или вашиот локален продавач.



ИНФОРМАЦИИ

Видете го упатството за сервисирање за:

- Целосната листа на шифри за грешка
- Подетално упатство за решавање проблеми за секоја грешка

Да ја проверите шифрата за грешка со безжичниот далечински управувач

- 1 Насочете го безжичниот далечински управувач кон единицата и притиснете  околу 5 секунди.

Резултат:  трепка во делот за прикажување поставена температура.

- 2 Насочете го безжичниот далечински управувач кон единицата и притиснете  неколку пати додека не се слушне постојан бип.

Резултат: Шифрата сега се прикажува на екранот.



ИНФОРМАЦИИ

- Краток бип и 2 последователни бипа укажуваат на neodговарачки шифри.
- За да се откаже прикажувањето шифра, задржете  5 секунди. Шифрата исто така ќе исчезне од екранот ако копчето НЕ се притисне во рок од 1 минута.

Систем

Шифра за грешка	Опис
00	Нормално
U0	Недостаток на разладно средство
U2	Откривање прекумерен напон
U4	Грешка при трансмисија на сигнал (помеѓу внатрешната и надворешната единица)
U8	Комбиниран дефект на внатрешна/надворешна единица

Внатрешна единица

Шифра за грешка	Опис
Я1	Абнормалност на печатена плоча на внатрешна единица
Я5	Заштита против мрзнење или контрола на висок притисок
Я6	Абнормалност на мотор на вентилатор (мотор на еднонасочна струја)
ЯH	Streamer грешка на единица
Г4	Абнормалност на термистор на разменуваач на внатрешна топлина
Г7	Грешка за отворање или затворање преден панел
Г9	Абнормалност на термистор за собна температура
ГC	Грешка на сензор за влажност

Надворешна единица

Шифра за грешка	Опис
Е8	Абнормалност на 4-крак вентил
Е1	Абнормалност на печатена плоча на надворешна единица
Е5	Активирање на преоптовареност (преоптовареност на компресор)
Е6	Блокада на компресор
Е7	Блокада на вентилатор со еднонасочна струја
Е8	Прекумерна влезна моќност
Ф3	Контрола на температура на цевка за испуст
Ф6	Контрола на висок притисок (при режим на ладење)
Н0	Абнормалност на сензор на систем на компресор
Н6	Абнормалност на положба на сензор
Н8	Абнормалност на сензорот за напон / јачина на еднонасочна струја
Н9	Абнормалност на термистор за надворешна температура
Џ3	Абнормалност на термистор на цевка за испуст

Шифра за грешка	Опис
ЅБ	Абнормалност на термистор на разменуваач на надворешна топлина
ЅЗ	Грешка во загревање на електрични делови
ЅЧ	Подигање на температура на ребрата што зрачат
ЅС	Моментална прекумерна струја на инвертер (еднонасочна струја)
РЧ	Абнормалност на термистор на ребрата што зрачат
ФВ	Грешка на внатрешна температура на компресор

8.3 Решавање проблеми за безжично LAN поврзување

Следната табела обезбедува краток опис за тоа како да се справите со некои проблеми. Ако ниту едно од следните решенија не го средува проблемот, одете на app.daikineurope.com за повеќе информации и ЧПП.

Проблем	Мерка
Поврзувањето со WLAN адаптерот не е можно (ниедно од LED светлата не трепка).	<ul style="list-style-type: none"> ▪ Обидете се да работите со единицата со корисничкиот интерфејс. ▪ Проверете дали е вклучено напојувањето. ▪ Исклучете ја единицата и повторно вклучете ја.
WLAN адаптерот НЕ е видлив на екранот за преглед на единицата (почетен екран) по конфигурирањето на WLAN адаптерот (WPS опција).	<ul style="list-style-type: none"> ▪ Уверете се дека безжичниот LAN адаптер е доволно блиску до комуникацискиот уред. ▪ Проверете дали комуникацијата е во ред. ▪ Уверете се дека паметниот уред е поврзан на истата безжична мрежа како WLAN адаптерот. ▪ Обидете се да ресетирате на фабричкиот стандард и повторете го поставувањето. Видете "Да го ресетирате поставувањето на поврзување на фабричкиот стандард" [▶ 41].

Проблем	Мерка
<p>WLAN адаптерот НЕ е видлив на листата со достапни Wi-Fi мрежи на паметниот уред (опција со точка на пристап).</p>	<ul style="list-style-type: none"> ▪ Обидете се со префрлање помеѓу поставување на точка на пристап и WPS за да го смените безжичниот канал. Безжичниот канал МОРА да биде помеѓу 1~11. ▪ Проверете дали комуникацијата е во ред. ▪ Обидете се да ресетирате на фабричкиот стандард и повторете го поставувањето. Видете "Да го ресетирате поставувањето на поврзување на фабричкиот стандард" [▶ 41].
<p>Прикажаната вредност на внатрешна/надворешна температура/влажност во Online Controller се разликува од вредноста мерена од други уреди.</p>	<ul style="list-style-type: none"> ▪ Online Controller прикажува внатрешна/надворешна температура/влажност само за околината на внатрешната/надворешната единица. ▪ Измерената температура/влажност за други уреди може да се разликува поради различни услови околу единицата (пр. директна сончева светлина, насобирање на мраз...) ▪ Температурата/влажноста што се прикажува во Online Controller е само за пример.

9 Фрлање



НАПОМЕНА

НЕ обидувајте се самите да го расклопите системот: расклопувањето на системот, третирањето на разладното средство, маслото и другите делови МОРА да соодветствува со применливата легислатива. Единиците МОРА да бидат третирани во специјализиран капацитет за третирање за повторно користење, рециклирање и поправка.

10 Речник

Продавач

Продажен дистрибутер за производот.

Овластен инсталатер

Технички стручна личност која е квалификувана да го инсталира производот.

Корисник

Лице кое е сопственик на производот и/или работи со производот.

Применлива легислатива

Сите меѓународни, европски, национални и локални директиви, закони, прописи и/или шифри кои се релевантни и применливи за одреден производ или домен.

Компанија за сервисирање

Квалификувана компанија која може да го изврши или координира потребниот сервис на производот.

Упатство за инсталирање

Прирачник со упатства наменет за одреден производ или примена, што објаснува како да се инсталира, конфигурира и одржува истиот.

Упатство за работење

Прирачник со упатства наменет за одреден производ или примена, што објаснува како да работите со истиот.

Додатоци

Етикети, упатства, листи со информации и опрема кои се испорачани со производот и кои треба да се инсталираат според упатствата во придружната документација.

Опционална опрема

Опрема направена или одобрена од Daikin која може да се комбинира со производот според упатствата во придружната документација.

Се набавува на лице место

Опрема која НЕ е направена од Daikin која може да се комбинира со производот според упатствата во придружната документација.

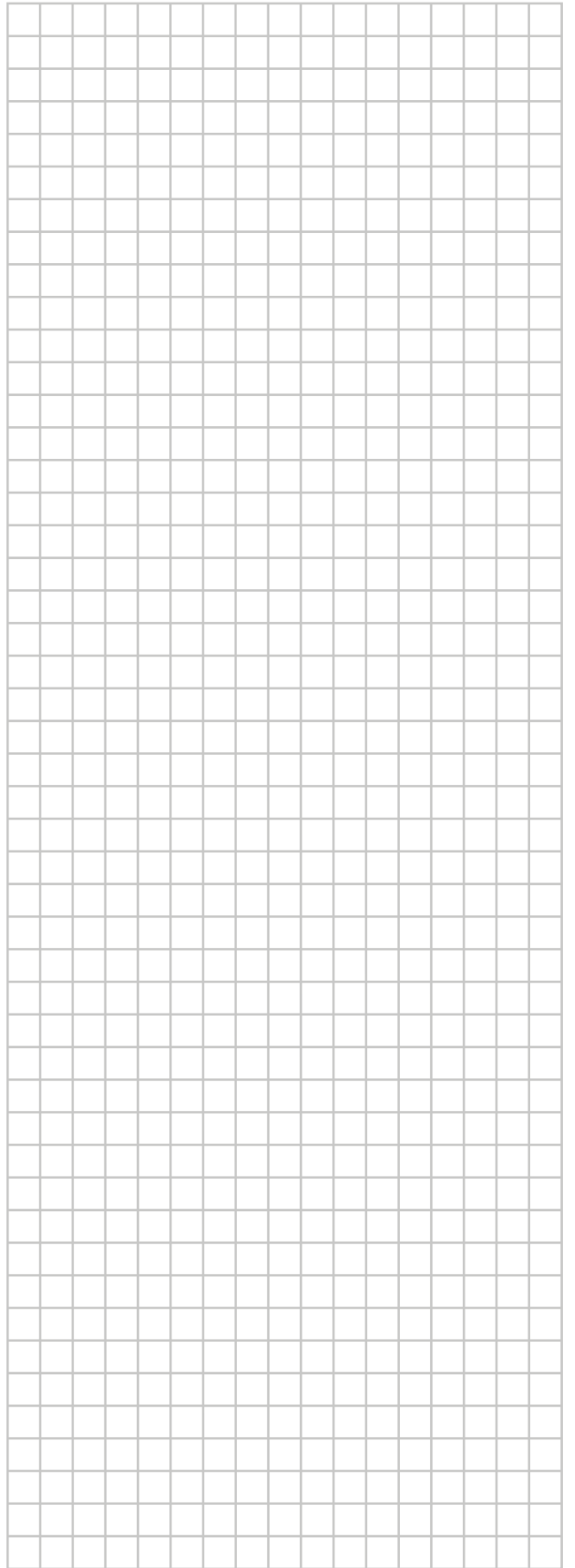
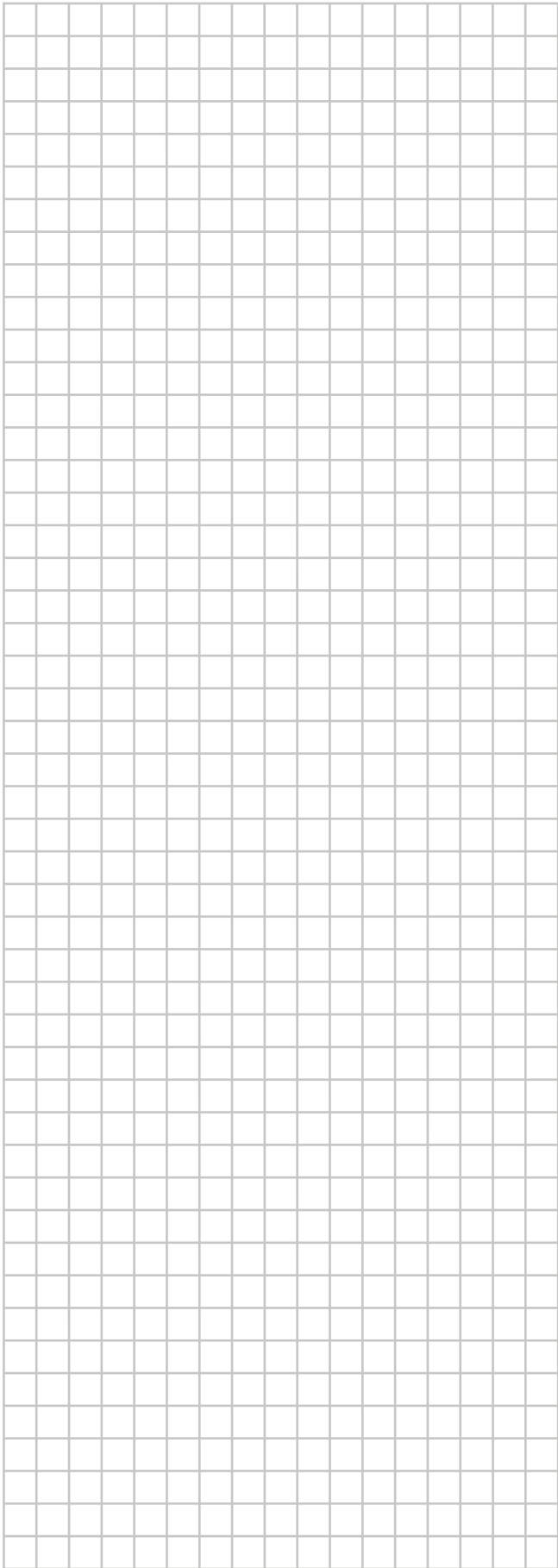
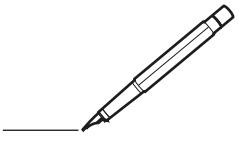

DAIKIN INDUSTRIES CZECH REPUBLIC s.r.o.

U Nové Hospody 1155/1, 301 00 Plzeň Skvrňany, Czech Republic

DAIKIN EUROPE N.V.

Zandvoordestraat 300, B-8400 Oostende, Belgium

Copyright 2023 Daikin

4P518786-10V 2026.03