

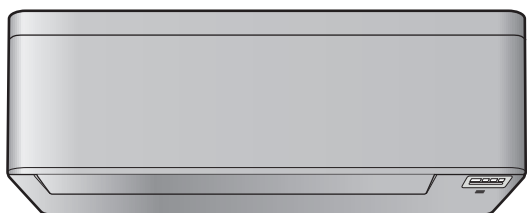

Lietotāja uzziņu rokasgrāmata

Pie sienas uzstādīts dalītas sistēmas gaisa kondicionētājs



Download the
ONECTA app

 **STAND BY ME**
Discover our service offer

CTXA15C2V1BW
FTXA20C2V1BW
FTXA25C2V1BW
FTXA35C2V1BW
FTXA42C2V1BW
FTXA50C2V1BW

CTXA15C2V1BS
FTXA20C2V1BS
FTXA25C2V1BS
FTXA35C2V1BS
FTXA42C2V1BS
FTXA50C2V1BS

CTXA15C2V1BB
FTXA20C2V1BB
FTXA25C2V1BB
FTXA35C2V1BB
FTXA42C2V1BB
FTXA50C2V1BB

Saturs

1	Informācija par dokumentāciju	4
1.1	Par šo dokumentu	4
1.2	Brīdinājumu un simbolu nozīme	5
2	Lietotāja drošības norādījumi	7
2.1	Vispārīgi	7
2.2	Norādījumi par drošu lietošanu	8
3	Par sistēmu	11
3.1	Iekšējais bloks	11
3.1.1	Iekšējā bloka displejs	12
3.2	Par lietotāja saskarnes ierīci	12
3.2.1	Komponenti: Bezvadu tālvadības pults	13
3.2.2	Statuss: Bezvadu tālvadības pults LCD	13
3.2.3	Bezvadu tālvadības pults lietošana	15
4	Pirms iedarbināšanas	16
4.1	Pārskats: pirms iedarbināšanas	16
4.2	Bezvadu tālvadības pults turētāja uzstādīšana	16
4.3	Bateriju ievietošana	16
4.4	Pulksteņa iestatījums	17
4.4.1	Pulksteņa iestatīšana	17
4.5	Iekšējā bloka displeja spilgtums	18
4.5.1	Iekšējā bloka displeja spilgtuma regulēšana	18
4.6	Elektriskās barošanas ieslēgšana	18
4.7	Iekšējā bloka stāvokļa iestatījuma mainīšana	18
5	Darbība	20
5.1	Darbības diapazons	20
5.2	Kad lieto dažādas funkcijas	20
5.3	Darbības režīms un temperatūras iestatītais punkts	21
5.3.1	Iedarbināšana/apturēšana un temperatūras iestatīšana	22
5.4	Gaisa plūsmas ātrums	22
5.4.1	Gaisa plūsmas ātruma regulēšana	22
5.5	Gaisa plūsmas virziens	23
5.5.1	Vertikālās gaisa plūsmas virziena regulēšana	23
5.5.2	Horizontālās gaisa plūsmas virziena regulēšana	23
5.5.3	3D gaisa plūsmas virziena izmantošana	24
5.6	"Komforta" gaisa plūsmas un "Viedacs" darbības poga	24
5.6.1	"Komforta" gaisa plūsma	24
5.6.2	Viedacs darbība	25
5.6.3	"Komforta" un "Viedacs" ieslēgšana/izslēgšana	26
5.7	"Spēka" režīms	26
5.7.1	"Spēka" režīma ieslēgšana/izslēgšana	27
5.8	"Ekonomiskais" un "Ārējā bloka klusās darbības" režīms	27
5.8.1	"Ekonomiskais" režīms	27
5.8.2	Ārējā bloka klusās darbības režīms	28
5.8.3	"Ekonomiskā" un "Ārējā bloka klusās darbības" režīma ieslēgšana/izslēgšana	28
5.9	"Flash Streamer" darbība (gaisa attīrīšana)	28
5.9.1	"Flash Streamer" darbības (gaisa attīrīšana) palaišana/apturēšana	29
5.10	Ieslēgšanas/izslēgšanas taimera darbība	29
5.10.1	24 stundu pulksteņa IESL/IZSL taimera iestatījums	29
5.10.2	12 stundu pulksteņa IESL/IZSL taimera iestatījums	31
5.11	Nedēļas taimera darbība	32
5.11.1	Nedēļas taimera darbības iestatīšana	33
5.11.2	Rezervāciju kopēšana	34
5.11.3	Rezervāciju apstiprināšana	35
5.11.4	Nedēļas taimera darbības deaktivēšana un aktivizēšana	35
5.11.5	Rezervācijas dzēšana	35
5.12	Bezvadu LAN savienojums	36
5.12.1	Bezvadu LAN lietošanas drošības noteikumi	36
5.12.2	ONECTA lietotnes uzstādīšana	37
5.12.3	Bezvadu savienojuma izveidošana	37

6	Energijas taupīšana un optimāla darbināšana	41
7	Apkope un remonts	43
7.1	Pārskats: apkope un remonts.....	43
7.2	Iekšējā bloka un bezvadu tālvadības pults tīrīšana.....	44
7.3	Priekšējā paneļa tīrīšana.....	44
7.4	Priekšējā paneļa atvēršana.....	45
7.5	Par gaisa filtriem.....	45
7.6	Gaisa filtru tīrīšana	46
7.7	Smakas likvidēšanas titāna apatītu filtra un sudraba daļiņu filtra (Ag-jonu filtra) tīrīšana.....	47
7.8	Smakas likvidēšanas titāna apatītu filtra un sudraba daļiņu filtra (Ag-jonu filtra) nomaiņošana	47
7.9	Priekšējā paneļa aizvēršana	48
7.10	Priekšējā paneļa noņemšana	48
7.11	Kas jādara pirms ilgās dīkstāves	49
8	Darbības traucējumu novēršana	51
8.1	Pazīmes, kuras NELIECINA par sistēmas darbības traucējumiem	53
8.1.1	Pazīme: dzirdama ūdens tecēšanas skaņa	53
8.1.2	Pazīme: dzirdama šņākona	53
8.1.3	Pazīme: dzirdami krakšķi.....	53
8.1.4	Pazīme: dzirdama svēpšana.....	53
8.1.5	Pazīme: dzirdami klikšķi darbības vai dīkstāves laikā	53
8.1.6	Pazīme: dzirdams plakšķis	54
8.1.7	Pazīme: no bloka nāk ārā balti garaiņi (iekšējais bloks, ārējais bloks)	54
8.1.8	Pazīme: no blokiem var izdalīties smaka	54
8.1.9	Pazīme: ārējā bloka ventilators griežas, lai gan gaisa kondicionētājs nedarbojas.....	54
8.1.10	Pazīme: Gaisa plūsmas ātruma iestatījums NEATGRIEŽAS, ja ONECTA lietotne ir izslēgusi "komforta" režīma gaisa plūsmu	54
8.1.11	Pazīme: Dažas darbības ikonas nav redzamas bezvadu tālvadības pults displejā, vai arī dažas funkcijas nevar aktivizēt ONECTA lietotnē	54
8.1.12	Pazīme: ONECTA lietotnē "spēka" režīms NAV norādīts kā aktīvs.....	54
8.2	Problēmu novēršana, vadoties pēc kļūdu kodiem.....	54
8.3	Bezvadu LAN savienojuma darbības traucējumu novēršana	56
9	Likvidēšana	58
10	Glosārijs	59

1 Informācija par dokumentāciju

1.1 Par šo dokumentu

Pateicamies par šī produkta iegādi. Lūdzu:

- Saglabāriet dokumentāciju izmantošanai nākotnē.

Mērķauditorija

Tiešie lietotāji



INFORMĀCIJA

Ir paredzēts, ka šo iekārtu izmanto speciālisti vai apmācīti lietotāji veikalos, vieglajā rūpniecībā un zemnieku saimniecībās, vai arī nelietpratīgas personas uzņēmumos un māsasaimniecībās.

Dokumentācijas komplekts

Šis dokuments ir daļa no dokumentācijas komplekta. Pilns komplekts sastāv no tālāk norādītajiem dokumentiem.

▪ Vispārējie drošības noteikumi:

- Izlasiet šos drošības noteikumus pirms iekārtas lietošanas sākuma
- Formāts: digitāli faili vietnē <https://www.daikin.eu>. Lai atrastu savu modeli, izmantojiet meklēšanas funkciju 🔍.

▪ Uzstādītāja uzziņu grāmata:

- Uzstādīšanas sagatavošana, labā prakse, atsaucies dati...
- Formāts: digitāli faili vietnē <https://www.daikin.eu>. Lai atrastu savu modeli, izmantojiet meklēšanas funkciju 🔍.

▪ Lietotāja uzziņu rokasgrāmata:

- Sīkas instrukcijas soli pa solim un papildu informācija, kas nepieciešama pilnvērtīgai iekārtas izmantošanai
- Formāts: digitāli faili vietnē <https://www.daikin.eu>. Lai atrastu savu modeli, izmantojiet meklēšanas funkciju 🔍.

▪ Uzstādīšanas rokasgrāmata:

- Uzstādīšanas instrukcija
- Formāts: digitāli faili vietnē <https://www.daikin.eu>. Lai atrastu savu modeli, izmantojiet meklēšanas funkciju 🔍.

▪ Eksploatācijas rokasgrāmata:

- Īss ceļvedis vienkāršai lietošanai
- Formāts: Uz papīra (iekšējā bloka iepakojumā)

Piegādātās dokumentācijas jaunākos labojumus skatiet reģionālajā Daikin tīmekļa vietnē vai jautāriet uzstādītājam.

Skenējiet šo QR kodu, lai atrastu visu dokumentācijas komplektu un sīkāku informāciju par savu iekārtu Daikin vietnē.



Originālās instrukcijas ir rakstītas angļu valodā. Pārējās valodās ir oriģinālo instrukciju tulkojumi.

1.2 Brīdinājumu un simbolu nozīme

**BRIESMAS!**

Norāda situāciju, kas izraisa nāvi vai nopietnu savainošanos.

**BĪSTAMI: STRĀVAS TRIECIENA BRIESMAS**

Norāda situāciju, kas var izraisīt elektrotriecienu saņemšanu.

**BĪSTAMI: APDEGUMU/APPLAUCĒŠANĀS BRIESMAS**

Norāda situāciju, kas var izraisīt apdegumu gūšanu/applaucēšanos ļoti augstas vai zemas temperatūras iedarbības rezultātā.

**BĪSTAMI: SPRĀDZIENA BRIESMAS**

Norāda iespējami sprādzienbīstamu situāciju.

**SARGIETIES!**

Norāda situāciju, kas var izraisīt nāvi vai nopietnu savainošanos.

**BRĪDINĀJUMS: VIEGLI UZLIESMOJOŠS MATERIĀLS****A2L BRĪDINĀJUMS: MATERIĀLS AR ZEMĀKU UZLIESMOJAMĪBAS ROBEŽU**

Aukstumaģents šajā blokā ir ar zemāku uzliesmojamības robežu.

**UZMANĪBU!**

Norāda situāciju, kas var izraisīt nāvi vai arī vieglu vai vidēji smagu savainošanos.

**PIEZĪME**

Norāda situāciju, kas var izraisīt aprīkojuma vai īpašuma bojājumus.



**INFORMĀCIJA**

Norāda noderīgus padomus vai papildinformāciju.

Uz iekārtas izmantotie simboli:

Simbols	Skaidrojums
	Pirms uzstādīšanas izlasiet uzstādīšanas un ekspluatācijas rokasgrāmatu, kā arī norādījumu lapu par vadojuma ierīkošanu.
	Pirms apkopes un servisa darbu veikšanas izlasiet servisa rokasgrāmatu.
	Papildinformāciju skatiet uzstādītāja un lietotāja atsauces rokasgrāmatā.
	Iekārtai ir rotējošas daļas. Iekārtas apkopes vai pārbaudes laikā rīkojieties piesardzīgi.

Dokumentācijā izmantotie simboli:

Simbols	Skaidrojums
	Apzīmē attēla nosaukumu vai atsauci uz to. Piemērs: "▲ 1–3 attēla nosaukums" nozīmē "3. attēls 1. nodaļā".
	Apzīmē tabulas nosaukumu vai atsauci uz to. Piemērs: "■ 1–3 tabulas nosaukums" nozīmē "3. tabula 1. nodaļā".

2 Lietotāja drošības norādījumi

Obligāti ievērojiet tālāk sniegtos drošības norādījumus un noteikumus.

2.1 Vispārīgi



SARGIETIES!

Ja NEZINĀT, kā ekspluatēt šo iekārtu, sazinieties ar tās uzstādītāju.



SARGIETIES!

Šo ierīci drīkst lietot bērni no 8 gadu vecuma un personas ar samazinātām fiziskām, sensorām un mentālām spējām vai zināšanu un pieredzes trūkumu, ja viņi tiek uzraudzīti vai viņiem tiek sniegti norādījumi par drošu ierīces lietošanu un viņi izprot attiecināmās briesmas.

Bērni NEDRĪKST rotaļāties ar ierīci.

Bērni NEDRĪKST tīrīt ierīci un veikt tās apkopi bez pieaugušo uzraudzības.



SARGIETIES!

Lai novērstu elektrošoku vai aizdegšanos, rīkojieties, kā aprakstīts tālāk:

- NESKALOJIET iekārtu.
- NEPIESKARIETIES iekārtai ar mitrām rokām.
- Uz iekārtas virsmas NENOVIETOJIET nekādus priekšmetus, kas satur ūdeni.



UZMANĪBU!

- Uz iekārtas augšējās virsmas NENOVIETOJIET nekādus objektus un aprīkojumu.
- NESĒDIET, NEKĀPIET un NESTĀVIET uz iekārtas.

- Bloki ir marķēti ar šādu simbolu:



Tas nozīmē, ka elektriskos un elektroniskos produktus NEDRĪKST sajaukt kopā ar nešķirotiem mājtsaimniecības atkritumiem. NEMĒĢINIET pats demontēt sistēmu: sistēmas demontāža, aukstumagēnta, eļļas un citu daļu apstrādi DRĪKST VEIKT tikai sertificēts uzstādītājs SASKAŅĀ AR attiecīgo likumdošanu.

Bloki ir JĀPĀRSTRĀDĀ specializētā pārstrādes rūpnīcā, lai to sastāvdaļas atkārtoti izmantotu. Nodrošinot pareizu atbrīvošanos no šī produkta, jūs palīdzēsiet novērst iespējamo negatīvo ietekmi uz apkārtējo vidi un cilvēku veselību. Lai saņemtu plašāku informāciju, lūdzam sazināties ar uzstādītāju vai vietējām varas iestādēm.

- Uz akumulatoru attiecas šāds simbols:



Tas nozīmē, ka akumulatoru NEDRĪKST jaukt kopā ar nešķirotiem mājtsaimniecības atkritumiem. Ja zem simbola ir uzdrukāts ķīmisku datu simbols, tas nozīmē, ka smagā metāla saturs akumulatorā pārsniedz noteiktas koncentrācijas līmeni.

Iespējamie ķīmiskie simboli ir šādi: Pb — svins (>0,004%).

Izlietotie akumulatori ir JĀPĀRSTRĀDĀ specializētā pārstrādes rūpnīcā, lai daļas izmantotu atkārtoti, pārstrādātu un atgūtu. Nodrošinot pareizu atbrīvošanos no

izlietotajiem akumulatoriem, jūs palīdzēsiet nepieļaut iespējami negatīvo ietekmi uz apkārtējo vidi un cilvēku veselību.

2.2 Norādījumi par drošu lietošanu



SARGIETIES!

Ja NEZINĀT, kā ekspluatēt šo iekārtu, sazinieties ar tās uzstādītāju.



SARGIETIES!

Šo ierīci drīkst lietot bērni no 8 gadu vecuma un personas ar samazinātām fiziskām, sensorām un mentālām spējām vai zināšanu un pieredzes trūkumu, ja viņi tiek uzraudzīti vai viņiem tiek sniegti norādījumi par drošu ierīces lietošanu un viņi izprot attiecināmās briesmas.

Bērni NEDRĪKST rotaļāties ar ierīci.

Bērni NEDRĪKST tīrīt ierīci un veikt tās apkopi bez pieaugušo uzraudzības.



SARGIETIES!

Lai novērstu elektrošoku vai aizdegšanos, rīkojieties, kā aprakstīts tālāk:

- NESKALOJIET iekārtu.
- NEPIESKARIETIES iekārtai ar mitrām rokām.
- Uz iekārtas virsmas NENOVIETOJIET nekādus priekšmetus, kas satur ūdeni.



UZMANĪBU!

- Uz iekārtas augšējās virsmas NENOVIETOJIET nekādus objektus un aprīkojumu.
- NESĒDIET, NEKĀPIET un NESTĀVIET uz iekārtas.

- Bloki ir marķēti ar šādu simbolu:



Tas nozīmē, ka elektriskos un elektroniskos produktus NEDRĪKST sajaukt kopā ar nešķirotiem mājtsaimniecības atkritumiem. NEMĒĢINIET pats demontēt sistēmu: sistēmas demontāža, aukstumaģenta, eļļas un citu daļu apstrādi DRĪKST VEIKT tikai sertificēts uzstādītājs SASKAŅĀ AR attiecīgo likumdošanu.

Bloki ir JĀPĀRSTRĀDĀ specializētā pārstrādes rūpnīcā, lai to sastāvdaļas atkārtoti izmantotu. Nodrošinot pareizu atbrīvošanos no šī produkta, jūs palīdzēsiet novērst iespējamo negatīvo ietekmi uz apkārtējo vidi un cilvēku veselību. Lai saņemtu plašāku informāciju, lūdzam sazināties ar uzstādītāju vai vietējām varas iestādēm.

- Uz akumulatoru attiecas šāds simbols:



Tas nozīmē, ka akumulatoru NEDRĪKST jaukt kopā ar nešķirotiem mājtsaimniecības atkritumiem. Ja zem simbola ir uzdrukāts ķīmisku datu simbols, tas nozīmē, ka smagā metāla saturs akumulatorā pārsniedz noteiktas koncentrācijas līmeni.

Iespējamie ķīmiskie simboli ir šādi: Pb — svins (>0,004%).

Izlietotie akumulatori ir JĀPĀRSTRĀDĀ specializētā pārstrādes rūpnīcā, lai daļas izmantotu atkārtoti, pārstrādātu un atgūtu. Nodrošinot pareizu atbrīvošanos no

izlietotajiem akumulatoriem, jūs palīdzēsiet nepieļaut iespējami negatīvo ietekmi uz apkārtējo vidi un cilvēku veselību.



A2L

BRĪDINĀJUMS: MATERIĀLS AR ZEMĀKU UZLIESMOJAMĪBAS ROBEŽU

Aukstumaģents šajā blokā ir ar zemāku uzliesmojamības robežu.



UZMANĪBU!

Iekšējā blokā atrodas ierīce, kas izstaro radioviļņus, minimālais attālums starp izstarojošo ierīci un lietotāju — 10 cm.



UZMANĪBU!

Neievietojiet dažādus priekšmetus vai savus pirkstus gaisa ieplūdes un izplūdes atverēs. Kad ventilators griežas lielā ātrumā, tā lāpstiņas var radīt ievainojumus.



SARGIETIES!

- Jūs NEDRĪKSTAT iekārtu pārbūvēt, izjaukt, demontēt, no jauna uzstādīt un remontēt, jo nepareizas izjaukšanas vai uzstādīšanas gadījumā ir iespējams elektriskās strāvas trieciens vai aizdegšanās. Vērsieties pie izplatītāja.
- Nejaušas aukstumaģenta noplūdes gadījumā nedrīkst pieļaut tā saskari ar atklātu liesmu. Pats aukstumaģents ir pilnīgi drošs, nav indīgs un tam ir zemāka uzliesmojamības robeža, bet tas izdala indīgu gāzi, ja nejauši noplūst telpā, kur ir degoša gāze no sildītāja ar ventilatoru, no gāzes plīts vai tamlīdzīgām ierīcēm. Pirms kondicionētāja darbības atsākšanas vienmēr pieprasiet kvalificētu servisa darbinieku apstiprinājumu, ka noplūde ir novērsta un noplūdes vieta ir salabota.



UZMANĪBU!

VIENMĒR izmantojiet bezvadu tālvadības pulti citu lietotāja saskarnes ierīci (ja tāda ir), lai regulētu līstīšu un žalūziju stāvokli. Ja ar roku mainīsiet līstīšu stāvokli, kad līstītes pārvietojas, jūs sabojāsi mehānismu.



UZMANĪBU!

Gaisa plūsmu NEDRĪKST vērst uz maziem bērniem, augiem vai mājdzīvniekiem.



SARGIETIES!

Gaisa kondicionētāja tuvumā NEDRĪKST novietot viegli uzliesmojoša aerosola baloniņu un NEDRĪKST lietot šādus aerosolus bloka tuvumā. Tas var izraisīt ugunsgrēku.



UZMANĪBU!

NEDARBINIET iekārtu, kad telpā izmantojat izsmidzināmu insekticīdu. Ķīmiskās vielas var uzkrāties blokā un apdraudēt sevišķi jutīgu cilvēku veselību.



SARGIETIES!

- Aukstumaģents sistēmā ir ar zemāku uzliesmojamības robežu, bet parasti NENOPLŪST. Aukstumaģenta noplūdes gadījumā telpā tā saskare ar gāzes degļa liesmu, sildītāju vai plīti var izraisīt aizdegšanos vai indīgas gāzes veidošanos.
- Noplūdes gadījumā IZSLĒDZIET visus sildītājus, izvēdiniet telpu un vērsieties pie izplatītāja, kurš jums pārdeva iekārtu.
- NELIETOJIET šādu iekārtu, kamēr apkopes speciālists nav novērsis bojājumu noplūdes vietā un apstiprinājis iekārtas gatavību lietošanai.



SARGIETIES!

- Dzesētāja ķēdes daļas NEDRĪKST caurdurt vai dedzināt.
- NEDRĪKST izmantot tīrīšanas materiālus vai līdzekļus atkausēšanas procesa paātrināšanai, ko nav ieteicis ražotājs.
- Nemiet vērā, kas sistēmā esošais dzesētājs ir bez smaržas.



SARGIETIES!

No mehāniskiem bojājumiem pasargājamo iekārtu uzglabā labi vēdināmā telpā, kur nav pastāvīgi aktīvu aizdegšanās avotu (piemēram, atklātas liesmas, gāzes iekārtas vai elektriskā sildītāja, kas pastāvīgi darbojas). Telpas izmēriem jāatbilst "Vispārējiem drošības noteikumiem".



BĪSTAMI: STRĀVAS TRIECIENA BRIESMAS

Pirms gaisa kondicionētāja vai gaisa filtra tīrīšanas pārliecinieties, ka iekārta ir izslēgta un strāvas padeve pārtraukta. Pretējā gadījumā ir iespējams elektriskās strāvas trieciens un ievainojumi.



UZMANĪBU!

Pēc ilgas lietošanas pārbaudiet bloka rāmi un stiprinājumus, vai tie nav bojāti. Bloks, kuram ir bojāti stiprinājumi, var nokrist un radīt traumas.



SARGIETIES!

Ievērojiet piesardzību, strādājot lielā augstumā.



SARGIETIES!

Nepiemēroti mazgāšanas līdzekļi vai tīrīšanas procedūra var radīt plastmasas detaļu bojājumus vai izraisīt ūdens noplūdi. Mazgāšanas līdzekļa izšķīdināšana uz elektriskajiem komponentiem, piemēram, motoriem, var izraisīt darbības traucējumus, dūmus vai aizdegšanos.



BĪSTAMI: STRĀVAS TRIECIENA BRIESMAS

Pirms tīrīšanas pārliecinieties, ka iekārtas darbība ir apturēta, izslēdziet atdalītājslēdzi vai izvelciet barošanas vada kontaktspraudni. Pretējā gadījumā ir iespējams elektriskās strāvas trieciens un ievainojumi.



SARGIETIES!

Apturiet iekārtu un izslēdziet strāvu, ja notiek kaut kas neparasts (parādās deguma smaka u.tml.).

Iekārtas darbināšana tādos apstākļos var izraisīt nopietnus bojājumus, elektriskās strāvas triecienus vai aizdegšanos. Vērsieties pie izplatītāja.

3 Par sistēmu



A2L

BRĪDINĀJUMS: MATERIĀLS AR ZEMĀKU UZLIESMOJAMĪBAS ROBEŽU

Aukstumaģents šajā blokā ir ar zemāku uzliesmojamības robežu.



UZMANĪBU!

Iekšējā blokā atrodas ierīce, kas izstaro radioviļņus, minimālais attālums starp izstarojošo ierīci un lietotāju — 10 cm.



PIEZĪME

NEIZMANTOJIET sistēmu citiem nolūkiem. Lai saglabātu augstu sistēmas darbības kvalitāti, neizmantojiet iekārtu, lai nodrošinātu zemu temperatūru precīzijas instrumentiem, pārtikas produktiem, augiem, dzīvniekiem vai mākslas darbiem.

3.1 Iekšējais bloks



UZMANĪBU!

Neievietojiet dažādus priekšmetus vai savus pirkstus gaisa ieplūdes un izplūdes atverēs. Kad ventilators griežas lielā ātrumā, tā lāpstiņas var radīt ievainojumus.



INFORMĀCIJA

Skaņas spiediena līmenis ir mazāks par 70 dBA.



SARGIETIES!

- Jūs NEDRĪKSTAT iekārtu pārbūvēt, izjaukt, demontēt, no jauna uzstādīt un remontēt, jo nepareizas izjaukšanas vai uzstādīšanas gadījumā ir iespējams elektriskās strāvas trieciens vai aizdegšanās. Vērsieties pie izplatītāja.
- Nejaušas aukstumaģenta noplūdes gadījumā nedrīkst pieļaut tā saskari ar atklātu liesmu. Pats aukstumaģents ir pilnīgi drošs, nav indīgs un tam ir zemāka uzliesmojamības robeža, bet tas izdala indīgu gāzi, ja nejauši noplūst telpā, kur ir degoša gāze no sildītāja ar ventilatoru, no gāzes plīts vai tamlīdzīgām ierīcēm. Pirms kondicionētāja darbības atsākšanas vienmēr pieprasiet kvalificētu servisa darbinieku apstiprinājumu, ka noplūde ir novērsta un noplūdes vieta ir salabota.

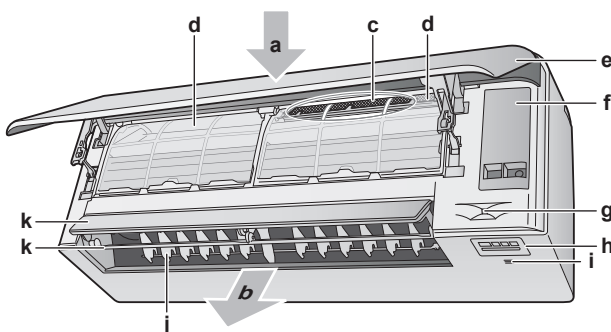

- a Gaisa ieplūde
- b Gaisa izplūde
- c Smakas likvidēšanas titāna apatītu filtrs un sudraba daļiņu filtrs (Ag-jonu filtrs)
- d Gaisa filtrs
- e Priekšējais panelis
- f Apkopes vāks
- g Viedacs sensors
- h Displejs
- k k
- j

- i Telpas temperatūras un mitruma sensors
- j Vertikālās līstes
- k Horizontālās līstes

Piezīme: Smakas likvidēšanas titāna apatītu filtrs un sudraba daļiņu filtrs ir savstarpēji aizstājami.

3.1.1 Iekšējā bloka displejs

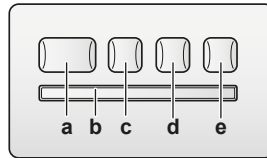

- a ON/OFF poga
- b Signālu uztvērējs
- c Taimera indikators (oranžs)
- d Viedacs indikators (zaļš)
- e Bezvadu adaptera ON/OFF poga

Ieslēgšanas/izslēgšanas poga

Ja nav bezvadu tālvadības pults (lietotāja saskarnes ierīces), tad varat izmantot iekšējā bloka ieslēgšanas/izslēgšanas pogu, lai iedarbinātu vai apturētu iekārtu. Kad iekārtu iedarbina ar pogu, tiek izmantoti šādi iestatījumi:

- Darbības režīms = automātiskais
- Temperatūras iestatījums = 25°C
- Gaisa plūsmas ātrums = automātiskais

3.2 Par lietotāja saskarnes ierīci

Bezvadu tālvadības pults



INFORMĀCIJA

Iekšējais bloks tiek piegādāts kopā ar bezvadu tālvadības pulti kā lietotāja saskarnes ierīci. Šajā rokasgrāmatā ir aprakstīta darbība tikai ar šo lietotāja saskarnes ierīci. Ja pievienota cita lietotāja saskarnes ierīce, tad par to lasiet pievienotās lietotāja saskarnes ierīces lietošanas rokasgrāmatā.

- **Tieša saules gaisma.** SARGIET bezvadu tālvadības pulti no tiešas saules gaismas.
- **Putekļi.** Putekļi uz signālu raidītāja vai uztvērēja samazina tā jutīgumu. Ar mīkstu drāniņu noslaukiet putekļus.
- **Luminiscences apgaismojums.** Ja telpā ir luminiscences lampas, tad tās var traucēt signālu pārraidīšanu. Tādā gadījumā vērsieties pie uzstādītāja.
- **Citas sadzīves elektroierīces.** Ja bezvadu tālvadības pults signāli iedarbina citas elektroierīces, tad pārvietojiet šīs ierīces citur vai vērsieties pie uzstādītāja.
- **Aizkari.** Pārliedzieties, ka aizkari vai citi priekšmeti NEBLOKĒ signālu pārraidi starp bloku un bezvadu tālvadības pulti.



PIEZĪME

- Bezvadu tālvadības pulti NEDRĪKST nomest zemē.
- SARGIET bezvadu tālvadības pultii no mitruma.

3.2.1 Komponenti: Bezvadu tālvadības pults

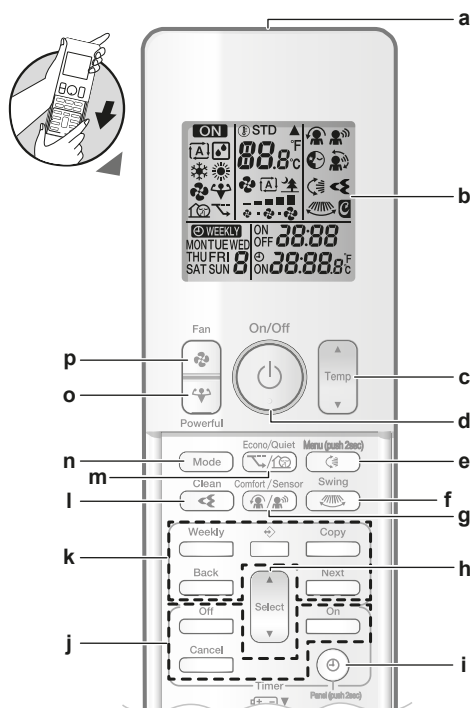



- a Signālu raidītājs
- b LCD displejs
- c Temperatūras regulēšanas poga
- d Ieslēgšanas/izslēgšanas poga
- e Vertikālo līstīšu kustība un izvēle (nospiest 2 sekundes)
- f Automātiskās horizontālo līstīšu kustības poga
- g "Komforta" gaisa plūsmas un "Viedacs" darbības poga
- h Izvēles poga
- i Pulkstenis un paneļa atvēršana (nospiest 2 sekundes)
- j Ieslēgšanas/izslēgšanas taimera darbības poga
- k Nedēļas taimera darbības poga
- l Flash Streamer (gaisa attīrīšana) darbības poga
- m "Ekonomiskā" un "Ārējā bloka klusās darbības" režīma poga
- n Režīmu poga
- o "Spēka" režīma poga
- p Ventilatora poga





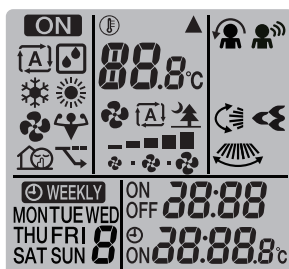





















**INFORMĀCIJA**

Izmantojiet  (nospiest uz 2 sekundēm), lai atvērtu priekšējo paneli, kad vēlaties iztīrīt gaisa filtru. Skat. "7.4 Priekšējā paneļa atvēršana" [▶ 45].

3.2.2 Statuss: Bezvadu tālvadības pults LCD



Ikona	Apraksts
	Iekārta darbojas
	Darbības režīms = automātiskais

Ikona	Apraksts
	Darbības režīms = žāvēšana
	Darbības režīms = sildīšana
	Darbības režīms = dzesēšana
	Darbības režīms = tikai ventilācija
	Ieslēgts "Spēka" režīms
	Ieslēgts "Ekonomiskais" režīms
	"Ārējā bloka klusās darbības" režīms ir ieslēgts
	Iekšējais bloks saņem signālus no bezvadu tālvadības pults
	Pašreizējais temperatūras iestatījums
	Gaisa plūsmas ātrums = automātiskais
	Gaisa plūsmas ātrums = iekšējais bloks kluss
	Gaisa plūsmas ātrums = spēcīgs
	Gaisa plūsmas ātrums = vidēji spēcīgs
	Gaisa plūsmas ātrums = vidējs
	Gaisa plūsmas ātrums = vidēji zems
	Gaisa plūsmas ātrums = zems
	Darbība "Komforta" režīmā
	Viedacs darbojas
	Ieslēgta automātiska vertikālā līstīšu kustība
	Ieslēgta automātiskā horizontālā līstīšu kustība
	Flash Streamer (gaisa attīrīšana) ir aktīvs
	Ieslēgšanas taimeris darbojas
	Izslēgšanas taimeris darbojas
	Nedēļas taimeris darbojas
	Nedēļas diena
	Pašreizējais laiks

3.2.3 Bezvadu tālvadības pults lietošana

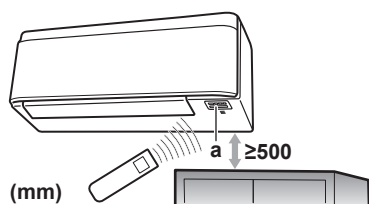

a Infrasarkanā signālu uztvērējs

Piezīme: Pārliecinieties, ka 500 mm attālumā zem infrasarkanā signālu uztvērēja nav nekādu šķēršļu. Šķēršļi var ietekmēt bezvadu tālvadības pults signālu uztveršanas kvalitāti.

- 1 Pavērsiet signālu raidītāju pret iekšējā bloka infrasarkanā signālu uztvērēju (maksimālais sakaru attālums 7 m).

Rezultāts: Kad iekšējais bloks saņem bezvadu tālvadības pults signālu, atskan skaņas signāls:

Skņa	Apraksts
Divi pīkstieni	Sākas darbība.
Pīkstiens	Iestatījums mainās.
Garš pīkstiens	Darbība tiek pārtraukta.

4 Pirms iedarbināšanas

4.1 Pārskats: pirms iedarbināšanas

Šajā nodaļā ir aprakstītas darbības, kuras jāveic pirms iekārtas iedarbināšanas.

Parastā darbplūsma

Parasti ir šādi iekārtas darbības sagatavošanas posmi:

- Lietotāja saskarnes ierīces piestiprināšana pie sienas.
- Bateriju ievietošana lietotāja saskarnes ierīcē.
- Lietotāja saskarnes ierīces displeja spilgtuma noregulēšana.
- Pulksteņa iestatīšana.
- Iekšējā bloka stāvokļa iestatīšana.
- Elektriskās barošanas ieslēgšana.

4.2 Bezvadu tālvadības pults turētāja uzstādīšana

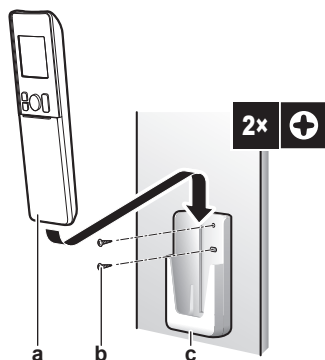

- a Bezvadu tālvadības pults
- b Skrūves (ārējie piederumi)
- c Bezvadu tālvadības pults turētājs

- 1 Izvēlieties vietu, no kuras signāli sasniegs bloku.
- 2 Ar skrūvēm piestipriniet turētāju pie sienas vai tamlīdzīgas virsmas.
- 3 Ielieciet bezvadu tālvadības pulti turētājā.

4.3 Bateriju ievietošana

Baterijas darbojas aptuveni 1 gadu.

- 1 Noņemiet priekšējo vāku.
- 2 Ielieciet abas baterijas reizē.
- 3 Uzstādiet priekšējo vāku.

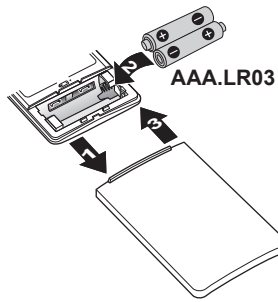

INFORMĀCIJA

- Uz zemu baterijas spriegumu norāda LCD mirgošana.
- VIENMĒR nomainiet abas baterijas reizē.

4.4 Pulksteņa iestatījums

Ja iekšējā bloka iekšējam pulkstenim NAV iestatīts pareizs laiks, tad ieslēgšanas taimeris, izslēgšanas taimeris un nedēļas taimeris NEDARBOJAS precīzi. Pulkstenis jāiestata no jauna:

- Kad automātiskais drošinātājs ir izslēdzis iekārtu.
- Kad ir bijis barošanas pārtraukums.
- Pēc bateriju nomainīšanas bezvadu tālvadības pultī.

4.4.1 Pulksteņa iestatīšana

Piezīme: Ja NAV iestatīts pareizs laiks, tad mirgo MON, ☉ un 0:00.

- 1 Nospiediet ☉.

Rezultāts: MON un ☉ mirgo

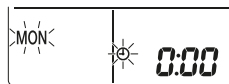

- 2 Nospiediet  vai , lai iestatītu pareizo nedēļas dienu.

Indikācija	Nedēļas diena
MON	Pirmdiena
TUE	Otrdiena
WED	Trešdiena
THU	Ceturtdiena
FRI	Piektdiena
SAT	Sestdiena
SUN	Svētdiena

- 3 Nospiediet ☉.

Rezultāts: ☉ mirgo.

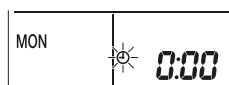

- 4 Nospiediet  vai , lai iestatītu pareizu laiku.

Piezīme: Nospiediet un turiet  vai , lai ātri mainītu laika iestatījumu uz priekšu vai atpakaļ.

- 5 Nospiediet .

Rezultāts: Iestatīšana ir pabeigta.  mirgo.

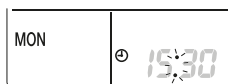

4.5 Iekšējā bloka displeja spilgtums

Pēc vajadzības noregulējiet iekšējā bloka displeja spilgtumu vai izslēdziet displeju.

4.5.1 Iekšējā bloka displeja spilgtuma regulēšana

- 1 Nospiediet  vismaz 2 sekundes.

Rezultāts: Displejā parādās  izvēlne.  mirgo.

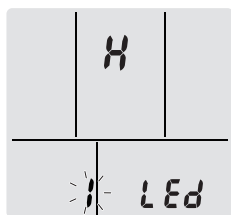

- 2 Nospiediet .

- 3 Nospiediet  vai , lai šādi mainītu iestatījumu:



...mirgo	Spilgtums ir...
H	Augsts
L	Zems
of	Izslēgts

- 4 Lai apstiprinātu iestatījumu, nospiediet .

Rezultāts: Spilgtuma iestatījums ir mainīts.

Piezīme: Pēc 60 sekundēm displejā atkal automātiski parādās noklusējuma izvēlne. Lai ātrāk atgrieztos noklusējuma izvēlnē, nospiediet  divas reizes.

4.6 Elektriskās barošanas ieslēgšana

- 1 Ieslēdziet tīkla slēdzi.

Rezultāts: Iekšējā bloka aizvars atvēršies un aizvērsies, lai norādītu atsaucē stāvokli.

4.7 Iekšējā bloka stāvokļa iestatījuma mainīšana

Iestatiet iekšējā bloka stāvokli, lai novērstu tiešu gaisa plūsmu sienas virzienā.

- 1 Nospiediet  un turiet vismaz 2 sekundes.

Rezultāts: Displejā parādās  izvēlne.

- 2 Nospiediet  vai , lai pārietu uz izvēlni .

Rezultāts: Displejā parādās  izvēlne.  mirgo.

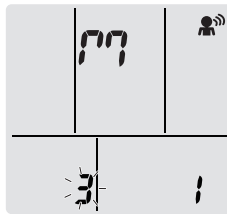

3 Nospiediet , lai izvēlētos izvēlni.

Rezultāts: 1 mirgo.

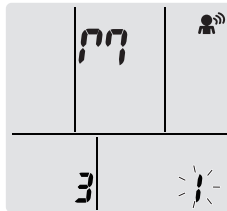

4 Nospiediet  vai , lai šādi mainītu iestatījumu:

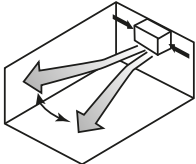
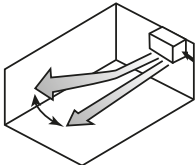
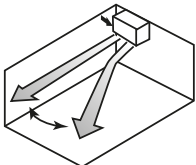

Ja bloks ir...	Simbols	Mirgo	Rezultāts
Centrā pie sienas (noklusētais rūpnīcas iestatījums)	00	1	
≤500 mm no labās sienas	10	2	
≤500 mm no kreisās sienas	00	3	

Rezultāts: Gaisa plūsmas attālums tiks pielāgots, lai izvairītos no tiešas gaisa plūsmas saskares ar sienu.

5 Darbība



INFORMĀCIJA

Iekšējais bloks tiek piegādāts kopā ar bezvadu tālvadības pulti kā lietotāja saskarnes ierīci. Šajā rokasgrāmatā ir aprakstīta darbība tikai ar šo lietotāja saskarnes ierīci. Ja pievienota cita lietotāja saskarnes ierīce, tad par to lasiet pievienotās lietotāja saskarnes ierīces lietošanas rokasgrāmatā.

5.1 Darbības diapazons

Sistēmu drīkst izmantot šādos gaisa temperatūras un mitruma apstākļos.





	Dzesēšana un žāvēšana ^{(a)(b)}	Sildīšana ^(a)
Āra temperatūra	-10~46°C ar sauso termometru	-15~24°C ar sauso termometru
Telpu temperatūra	18~32°C ar sauso termometru	10~30°C ar sauso termometru
Telpu gaisa mitrums	≤80% ^(b)	—









^(a) Ja sistēmu darbina ārpus darbības diapazona, tad drošības ierīce var pārtraukt sistēmas darbību.

^(b) Ja sistēmu darbina ārpus darbības diapazona, tad ir iespējama mitruma kondensācija un ūdens pilēšana.

5.2 Kad lieto dažādas funkcijas

Varat izmantot šo tabulu, lai zinātu, kad kura funkcija jālieto:

Funkcija	Mērķis
Pamatfunkcijas	
 Darbības režīmi un temperatūra	Sistēmas iedarbināšana/apturēšana un temperatūras iestatīšana: <ul style="list-style-type: none"> Sildīšanas un dzesēšanas režīmā notiek telpas sildīšana vai dzesēšana. "Tikai ventilatora" režīmā notiek gaisa padošana telpā bez sildīšanas vai dzesēšanas. Žāvēšanas režīmā notiek mitruma samazināšana telpā. Automātiskajā režīmā automātiski izvēlas piemērotu temperatūru un darbības režīmu.
 +  Gaisa plūsmas virziens	Gaisa plūsmas virziena regulēšana (līstītes kustībā vai nekustīgas).
 Gaisa plūsmas ātrums	Telpā padotā gaisa daudzuma regulēšana. Klusāka darbība.
Papildu funkcijas	
 Flash Streamer	Lai attīrītu gaisu no alergēniem, piemēram, ziedputekšņiem, palīgvielām... Lai samazinātu sliktu smaku.





Funkcija	Mērķis
 "Ekonomiskais" režīms	Sistēmas lietošana laikā, kad tiek lietotas arī citas mājas elektroierīces, kuras patērē daudz strāvas. Elektroenerģijas taupīšana.
 Ārējais bloks kluss	Ārējā bloka trokšņa līmeņa samazināšana. Piemērs: Naktī.
 "Komforta" režīms	Automātiska gaisa plūsmas virziena regulēšana, lai efektīvāk atvēsinātu vai sasildītu gaisu telpā.
 Viedacs	Novērš gaisa plūsmas tiešu vēršanu uz cilvēkiem. Taupa elektroenerģiju, kad telpā nav cilvēku.
 "Spēka" režīms	Ātra telpas atdzesēšana vai sasildīšana.
 Ieslēgšanas taimeris +  Izslēgšanas taimeris	Automātiska sistēmas ieslēgšana vai izslēgšana.
 Nedēļas taimeris	Automātiska sistēmas ieslēgšana vai izslēgšana nedēļas laikā.
Papildu funkcijas	
Bezvadu LAN savienojums	Iekārtas vadīšana, izmantojot viedierīces.

5.3 Darbības režīms un temperatūras iestatītais punkts

Kad. Noregulējiet sistēmas darbības režīmu un iestatiet temperatūru, kad vēlaties:

- sasildīt vai atdzesēt gaisu telpā,
- padot telpā gaisu bez sildīšanas vai dzesēšanas,
- samazināt mitrumu telpā.

Kas. Sistēmas darbība atkarībā no lietotāja veiktajiem iestatījumiem.

Iestatījums	Apraksts
 Automātiskā darbība	Sistēma sasilda vai atdzesē gaisu telpā līdz temperatūras iestatītajam punktam. Kad nepieciešams, tā automātiski pārslēdzas no dzesēšanas uz sildīšanu un otrādi.
 Žāvēšana	Sistēma samazina mitrumu telpā.
 Sildīšana	Sistēma sasilda gaisu telpā līdz temperatūras iestatītajam punktam.
 Dzesēšana	Sistēma atdzesē gaisu telpā līdz temperatūras iestatītajam punktam.
 Ventilators	Sistēma regulē tikai gaisa plūsmu (tās ātrumu un virzienu). Sistēma NEREGULĒ temperatūru.

Papildu informācija:

- **Āra temperatūra.** Sistēmas dzesēšanas vai sildīšanas jauda samazinās, kad āra temperatūra ir pārāk augsta vai pārāk zema.
- **Atkausēšanas operācija.** Sildīšanas laikā ārējais bloks var apledot, un tad samazinās sildīšanas jauda. Tādā gadījumā sistēma automātiski uzsāk

atkausēšanas operāciju, lai likvidētu apledojumu. Atkausēšanas laikā iekšējais bloks NEPADOD telpā silto gaisu.

- **Mitruma sensors.** Kontrolē mitruma līmeni, samazinot mitrumu dzesēšanas laikā.

5.3.1 Iedarbināšana/apturēšana un temperatūras iestatīšana



ON: Iekārta darbojas.

: Darbības režīms = automātiskais

: Darbības režīms = žāvēšana

: Darbības režīms = dzesēšana

: Darbības režīms = sildīšana

: Darbības režīms = tikai ventilācija

88.8: Rāda uzdoto temperatūru.

- 1 Nospiediet vienu vai vairākas reizes, lai izvēlētos darbības režīmu.

Rezultāts: Darbības režīms tiek iestatīts šādā secībā:



- 2 Nospiediet lai **iedarbinātu** iekārtu.

Rezultāts: **ON** un LCD ekrānā tiek parādīts izvēlētais režīms.

- 3 Nospiediet vai vienu vai vairākas reizes, lai pazeminātu vai paaugstinātu **temperatūru**.

Dzesēšanas režīms	Sildīšanas režīms	Automātiska darbība	"Žāvēšanas" vai "tikai ventilācijas" režīms
18~32°C	10~30°C	18~30°C	—

Ievērojiet! Žāvēšanas vai "tikai ventilācijas" režīmā nevar regulēt temperatūru.

- 4 Nospiediet , lai **pārtrauktu** darbību.

Rezultāts: **ON** pazūd no LCD displeja. Nodziest darbības indikators.

5.4 Gaisa plūsmas ātrums

- 1 Nospiediet , lai izvēlētos:

	5 gaisa plūsmas ātruma līmeņi, no "■" līdz "■"
	Automātiska gaisa plūsmas ātruma darbība
	Iekšējā bloka klusā darbība. Kad gaisa plūsma iestatīta uz "■", iekārta darbojas ar mazāku troksni.



INFORMĀCIJA

- Ja bloks sasniedz temperatūras iestatīto punktu dzesēšanas vai sildīšanas režīmā, tad ventilators pārtrauc darbību.
- Žāvēšanas režīmā NEVAR regulēt gaisa plūsmas ātruma iestatījumu.

5.4.1 Gaisa plūsmas ātruma regulēšana

- 1 Nospiediet , lai mainītu gaisa plūsmas iestatījumus šādā secībā.



5.5 Gaisa plūsmas virziens

Kad. Regulē gaisa plūsmas virzienu pēc vajadzības.

Kas. Sistēma maina gaisa plūsmas virzienu atkarībā no lietotāja veiktā iestatījuma (līstītes kustībā vai nekustīgas). Tas tiek regulēts, pārvietojot horizontālās vai vertikālās līstītes.

Iestatījums	Gaisa plūsmas virziens
Automātiska vertikālā kustība	Pārvietojas uz augšu un uz leju.
Automātiska horizontālā kustība	Pārvietojas no vienas puses uz otru.
3-D gaisa plūsmas virziens	Pārvietojas pārmaiņus uz augšu un uz leju un no vienas puses uz otru
[—]	Paliek nekustīgas.



UZMANĪBU!

VIENMĒR izmantojiet bezvadu tālvadības pulti citu lietotāja saskarnes ierīci (ja tāda ir), lai regulētu līstīšu un žalūziju stāvokli. Ja ar roku mainīsiet līstīšu stāvokli, kad līstītes pārvietojas, jūs sabojāsi mehānismu.

Līstīšu kustības diapazons mainās atkarībā no darbības režīma. Līstītes apstājas augšējā stāvoklī, kad gaisa plūsmas ātrums tiek samazināts augšup un lejup vērstās kustības iestatījumos.

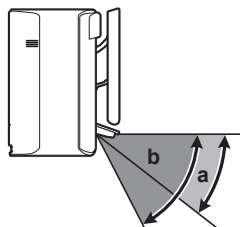

- a Līstīšu kustības diapazons dzesēšanas vai žāvēšanas laikā
- b Līstīšu kustības diapazons sildīšanas režīmā vai režīmā "Tikai ventilācija"

5.5.1 Vertikālās gaisa plūsmas virziena regulēšana

- 1 Nospiediet

Rezultāts: parādās LCD displejā. Horizontālās līstītes sāk pārvietoties.

- 2 Lai apturētu kustību noteiktā stāvoklī, nospiediet , kad līstītes sasniedz vajadzīgo stāvokli.

Rezultāts: pazūd no LCD displeja. Līstīšu kustība tiek pārtraukta.

5.5.2 Horizontālās gaisa plūsmas virziena regulēšana

- 1 Nospiediet

Rezultāts: parādās LCD displejā. Žalūzijas (vertikālās līstītes) sāk pārvietoties.

- 2 Lai apturētu kustību noteiktā stāvoklī, nospiediet , kad līstītes sasniedz vajadzīgo stāvokli.

Rezultāts:  pazūd no LCD displeja. Žalūziju kustība tiek pārtraukta.





INFORMĀCIJA

Ja bloks ir uzstādīts telpas stūrī, restēm jābūt vērstām prom no sienas. Iekārta nav pietiekami efektīva, ja siena aiztur gaisa plūsmu.

5.5.3 3D gaisa plūsmas virziena izmantošana

- 1 Nospiediet  un .

Rezultāts:  un  parādās LCD displejā. Horizontālās līstītes un vertikālās līstītes sāk pārvietoties.

- 2 Lai apturētu kustību noteiktā stāvoklī, nospiediet  un , kad līstītes sasniedz vajadzīgo stāvokli.

Rezultāts:  un  pazūd no LCD displeja. Līstīšu un žalūziju kustība tiek pārtraukta.

5.6 "Komforta" gaisa plūsmas un "Viedacs" darbības poga

"Komforta" gaisa plūsmas un "Viedacs" funkcijas varat izmantot katru atsevišķi vai abas kopā.

5.6.1 "Komforta" gaisa plūsma

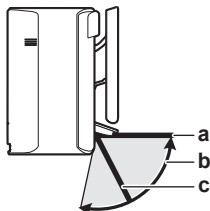

Bloks automātiski regulēs gaisa plūsmas virzienu, lai efektīvāk sasildītu vai atvēsinātu gaisu telpā. Tiešā gaisa plūsma no ierīces būs mazāk pamanāma.



- a Līstīšu stāvoklis dzesēšanas vai žāvēšanas laikā
- b Līstīšu kustības diapazons sildīšanas laikā (ieslēgta vertikālā gaisa plūsma)
- c Līstīšu stāvoklis sildīšanas laikā (izslēgta vertikālā gaisa plūsma)

Dzesēšana un žāvēšana

Gaisa plūsmas virziens tiek mainīts, lai nodrošinātu gaisa padevi pie griestiem.

"Komforta" gaisa plūsma ieslēgta	"Komforta" gaisa plūsma izslēgta
	

Sildīšana

Gaisa plūsmas virziens tiek mainīts, lai nodrošinātu gaisa padevi pie grīdas. Bloks konstatē telpas un grīdas temperatūru un automātiski izvēlas vienu no 3 gaisa plūsmas virzieniem.

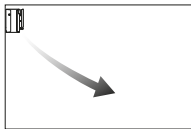
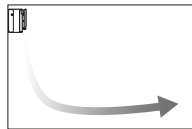
Iesildīšana	Virziens uz leju	Vertikālais gaisa plūsmas virziens
		

**INFORMĀCIJA**

Ja vēlaties deaktivēt vertikālās gaisa plūsmas funkciju (piem., ja zem bloka atrodas mēbeles vai citi priekšmeti), tad skatiet "[Vertikālās gaisa plūsmas funkcijas ieslēgšana/izslēgšana](#)" [▶ 25]. Ja vertikālās gaisa plūsmas funkcija ir deaktivēta, tiks iestatīts gaisa plūsmas virziens uz leju.

**INFORMĀCIJA**

"Spēka" un "Komforta" gaisa plūsmas režīmus NEVAR lietot vienlaikus. Ir spēkā režīms, kurš izraudzīts kā pēdējais. Ja ir izraudzīta automātiska vertikālā līstīšu kustība, tad "Komforta" gaisa plūsma tiek izslēgta.

Vertikālās gaisa plūsmas funkcijas ieslēgšana/izslēgšana

- 1 Nospiediet  un turiet vismaz 2 sekundes.

Rezultāts: Displejā parādās **1** izvēlne.

- 2 Nospiediet  vai , lai pārietu citā izvēlnē.

Rezultāts: Displejā parādās **3** izvēlne.

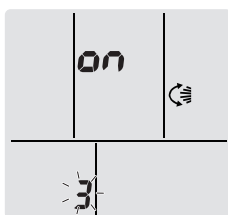

- 3 Nospiediet , lai mainītu šo iestatījumu.

- 4 Nospiediet  vai , lai mainītu šo iestatījumu.

...mirgo	Vertikālas gaisa plūsmas funkcija ir...
on	ieslēgta
of	izslēgta

- 5 Lai apstiprinātu izraudzīto iestatījumu, nospiediet .

Piezīme: Pēc 60 sekundēm displejā atkal automātiski parādās noklusējuma izvēlne. Lai ātrāk atgrieztos noklusējuma izvēlnē, nospiediet  divas reizes.

5.6.2 Viedacs darbība

Sistēma automātiski pielāgo gaisa plūsmas virzienu un temperatūru atkarībā no konstatētās cilvēku pārvietošanās telpā, lai izvairītos no gaisa plūsmas tiešas saskares ar cilvēkiem. Ja 20 minūšu laikā netiek konstatēta cilvēku pārvietošanās telpā, tad sistēma pāriet enerģijas taupīšanas režīmā:

Darbība	Darbība enerģijas taupīšanas režīmā
Sildīšana	Temperatūra pazeminās par 2°C.

Darbība	Darbība enerģijas taupīšanas režīmā
Dzesēšana un žāvēšana	Ja telpas temperatūra ir: <ul style="list-style-type: none"> <30°C, temperatūra paaugstinās par 2°C ≥30°C, temperatūra paaugstinās par 1°C
Tikai ventilācija	Samazina gaisa plūsmas ātrumu.

Par viedacs sensoru



PIEZĪME

- Viedacs sensoru NEDRĪKST sist vai spaidīt. Tas var izraisīt darbības traucējumus.
- NENOVIETOJĒT lielus priekšmetus pie viedacs sensora.



INFORMĀCIJA

Jaudīgo vai "nakts" gaisa plūsmas režīmu (IZLĒGŠANAS taimeris) NEVAR lietot vienlaikus ar viedacs darbības režīmu. Ir spēkā režīms, kurš izraudzīts kā pēdējais.



- Detektēšanas attālums.** Līdz 9 m.
- Detektēšanas jutīgums.** Mainās atkarībā no atrašanās vietas, cilvēku skaita telpā, temperatūras diapazona utt.
- Detektēšanas kļūdas.** Sensors var kļūdīties un detektēt mājdzīvniekus, saules gaismu, plīvojošus aizkarus utt.

5.6.3 "Komforta" un "Viedacs" ieslēgšana/izslēgšana

- Nospiediet  vienu vai vairākas reizes.

Rezultāts: Iestatījumi mainās šādā secībā.



Displejs	Darbība
	"Komforta" gaisa plūsma
	Viedacs
	"Komforta" gaisa plūsma un "Viedacs"
—	Abas funkcijas izslēgtas

Ievērojiet! Ja cilvēki atrodas tuvu iekšējā bloka priekšpusei vai telpā ir pārāk daudz cilvēku, tad kombinējiet abas funkcija.

- Lai pārtrauktu darbību, nospiediet un turiet , līdz abi simboli pazūd no LCD.

5.7 "Spēka" režīms

Šis gaisa plūsmas režīms ātri palielina dzesēšanas/sildīšanas jaudu visos darbības režīmos. Jums ir pieejama maksimālā jauda.



INFORMĀCIJA

"Spēka" darbības režīmu NEVAR izmantot kopā ar "Ekonomisko", "Komforta" gaisa plūsmu un "Ārējā bloka klusās darbības" režīmu. Ir spēkā režīms, kurš izraudzīts kā pēdējais.

"Spēka" režīms NEPALIELINA bloka jaudu, ja tas jau darbojas ar maksimālo jaudu.

5.7.1 "Spēka" režīma ieslēgšana/izslēgšana



1 Nospiediet , lai ieslēgtu.

Rezultāts:  parādās LCD displejā. "Spēka" režīms darbojas 20 minūtes; pēc tam iekārta atgriežas iepriekš iestatītajā režīmā.

Režīms	Gaisa plūsmas ātrums
Dzesēšana/sildīšana/automātiskais režīms	<ul style="list-style-type: none"> Lai palielinātu dzesēšanas/sildīšanas efektivitāti, tiek palielināta ārējā bloka jauda. Gaisa plūsmas ātrums ir iestatīts maksimālajā līmenī, un to NEVAR mainīt. Temperatūru var iestatīt tikai automātiskajā režīmā.
Žāvēšana	<ul style="list-style-type: none"> Temperatūras iestatījums tiek pazemināts par 2,5°C. Gaisa plūsmas ātrums ir mazliet palielināts.
Tikai ventilācija	Gaisa plūsmas ātrums tiek iestatīts maksimālajā līmenī.

2 Nospiediet , lai izslēgtu.

Rezultāts:  pazūd no LCD displeja.

Ievērojiet! "Spēka" režīmu var iestatīt tikai tad, kad iekārta darbojas. Ja nospiež  vai jūs pārslēdzat darbības režīmu, tad darbība tiek atcelta;  pazūd no LCD displeja.

5.8 "Ekonomiskais" un "Ārējā bloka klusās darbības" režīms

5.8.1 "Ekonomiskais" režīms

Šajā režīmā tiek nodrošināta efektīva darbība, vienlaikus ierobežojot maksimālo elektroenerģijas patēriņu. Šis režīms ir noderīgs gadījumos, kad iekārta darbojas paralēli vairākām citām elektroierīcēm un ir iespējama kopējā pieļaujamā jaudas patēriņa pārsniegšana.

**INFORMĀCIJA**

- "Spēka" un "Ekonomisko" gaisa plūsmas režīmu NEVAR lietot vienlaikus. Ir spēka režīms, kurš izraudzīts kā pēdējais.
- "Ekonomiskajā" režīmā samazinās ārējā bloka elektroenerģijas patēriņš, jo tiek ierobežots kompresora rotācijas ātrums. Ja enerģijas patēriņš jau ir zems, tad elektrības patēriņš "Ekonomiskajā" režīmā NESAMAZINĀS.

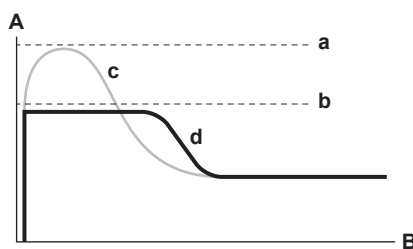

A Pašreizējais strāvas un jaudas patēriņš
B Laiks

- a Maksimums normālas darbības laikā
- b Maksimums "Ekonomiskā" režīma laikā
- c Normāla darbība
- d "Ekonomiskais" režīms

- Diagrammai ir tikai ilustratīva nozīme.
- Gaisa kondicionētāja maksimālais pašreizējais strāvas un jaudas patēriņš "Ekonomiskajā" režīmā ir atkarīgs no tam pieslēgtā ārējā bloka.

5.8.2 Ārējā bloka klusās darbības režīms

Izmantojiet "Ārējā bloka klusās darbības" režīmu, kad vēlaties samazināt ārējā bloka trokšņa līmeni. **Piemērs:** Naktī.



INFORMĀCIJA



- "Spēka" un "Ārējā bloka klusās darbības" režīmus NEVAR lietot vienlaikus. Ir spēkā režīms, kurš izraudzīts kā pēdējais.
- Šī funkcija ir pieejama tikai automātiskajā, dzesēšanas un sildīšanas režīmā.
- Ārējā bloka klusās darbības režīmā tiek ierobežots kompresora griešanās ātrums. Ja kompresora ātrums jau ir zems, tad ārējā bloka klusās darbības režīms NESAMAZINA kompresora griešanās ātrumu vēl vairāk.

5.8.3 "Ekonomiskā" un "Ārējā bloka klusās darbības" režīma ieslēgšana/izslēgšana



- 1 Nospiediet  vienu vai vairākas reizes.

Rezultāts: Iestatījums mainās šādi.



Displejs	Darbība
	"Ekonomiskais" režīms
	Ārējais bloks kluss
	"Ekonomiskais" režīms un ārējā bloka klusā darbība
—	Abas funkcijas izslēgtas

- 2 Lai pārtrauktu darbību, nospiediet un turiet , līdz abi simboli pazūd no LCD.

Piezīme: "Ekonomisko" režīmu var iestatīt tikai tad, kad iekārta darbojas. Ja nospiež , tad šis iestatījums tiek atcelts un  pazūd no LCD.

Piezīme:  paliek LCD arī pēc tam, kad izslēdzat iekārta ar bezvadu vadības pultī vai iekšējā bloka ON/OFF slēdzi.

5.9 "Flash Streamer" darbība (gaisa attīrīšana)

Streamer ģenerē elektronu plūsmu, kas pārvietojas lielā ātrumā un ar lielu oksidēšanas spēju likvidē smakas. Kopā ar smakas likvidēšanas titāna apatītu filtru un gaisa filtriem šī funkcija attīra gaisu telpā.

**INFORMĀCIJA**

- Blokā tiek ģenerēta elektronu plūsma, kas pārvietojas lielā ātrumā, lai nodrošinātu iekārtas darbību.
- Streamer izlāde var radīt sprakšķēšanu.
- Ja gaisa plūsma kļūst vāja, Streamer izlāde var uz laiku tikt pārtraukta, lai novērstu ozona smaržu.

5.9.1 "Flash Streamer" darbības (gaisa attīrīšana) palaišana/apturēšana

Priekšnosacījums: Pārliedzieties, ka iekārta darbojas (bezvadu tālvadības pults LCD tiek rādīts **ON**).

1 Nospiediet

Rezultāts: parādās LCD displejā, un sākas gaisa attīrīšana telpā, kad iekārta darbojas.

2 Lai pārtrauktu darbību, nospiediet .

Rezultāts: pazūd no LCD, un darbība tiek pārtraukta.

5.10 Ieslēgšanas/izslēgšanas taimera darbība

Taimera funkcija nodrošina automātisku gaisa kondicionētāja ieslēgšanu un izslēgšanu naktī vai no rīta. Varat arī kombinēt izslēgšanas un ieslēgšanas taimeru funkcijas.

Ir divi IESL/IZSL taimera iestatījuma veidi:

- **24 stundu pulksteņa IESL/IZSL taimeris** (pēc noklusējuma). Iekārta pārtrauks/sāks darboties noteiktajā laikā. **Piemērs:** IESL taimeris ir iestatīts uz 13:30, iekārta sāks darboties pulksten 13:30.
- **12 stundu pulksteņa IESL/IZSL taimeris.** Iekārta sāks/pārtrauks darboties pēc noteiktā stundu skaita. **Piemērs:** IESL taimeris ir pulksten 10:30 iestatīts uz 3 stundām, iekārta sāks darboties pulksten 13:30.

Piezīme: Ir iespējams kombinēt abus taimera iestatījumu veidus.

**INFORMĀCIJA**

Taimera programmēšana jāveic no jauna šādos gadījumos:

- Ja nostrādājis automātiskais drošinātājs un izslēdzis iekārtu.
- Ja bijis elektroenerģijas padeves pārtraukums.
- Pēc bateriju nomaiņas bezvadu tālvadības pultī.

**INFORMĀCIJA**

Pulkstenis ir JĀIESTATA manuāli pirms taimera funkciju izmantošanas. Sk. "4.4.1 Pulksteņa iestatīšana" [▶ 17].

5.10.1 24 stundu pulksteņa IESL/IZSL taimera iestatījums

Izslēgšanas taimera režīma ieslēgšana/izslēgšana

1 Nospiediet , lai ieslēgtu.

Rezultāts: **0:00** parādās LCD displejā, un OFF mirgo. ☹ un nedēļas diena pazūd no LCD.

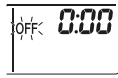

- Nospiediet vai , lai mainītu laika iestatījumu.
- Nospiediet vēlreiz.

Rezultāts: OFF un iestatītais laiks parādās LCD displejā.

Rezultāts: Iedegas taimera indikatora lampiņa.



INFORMĀCIJA

Ik reizi, kad nospiež vai , laika iestatījums mainās uz priekšu par 10 minūtēm. Nospiediet un turiet pogu, lai ātri mainītu iestatījumu.

- Lai pārtrauktu darbību, nospiediet .

Rezultāts: **0:00** un OFF pazūd no LCD, bet taimera indikatora lampiņa nodziest. ☹ un nedēļas diena parādās LCD displejā.



INFORMĀCIJA

Kad veicat IESLĒGŠANAS/IZSLĒGŠANAS taimera iestatīšanu, laika iestatījums tiek saglabāts atmiņā. Kad nomaina baterijas bezvadu tālvadības pultī tālvadības pults saglabā IESLĒGŠANAS/IZSLĒGŠANAS taimeru laika iestatījumu, taču taimeris tiek atcelts.

Nakts režīms

Kad ir iestatīts IZSLĒGŠANAS taimeris, gaisa kondicionētājs automātiski regulē temperatūras iestatījumu (par 0,5°C uz augšu dzesējot, par 2,0°C uz leju sildot), lai novērstu pārmērīgu dzesēšanu/sildīšanu un nodrošinātu patīkamu temperatūru miega laikā.

Ieslēgšanas taimera režīma ieslēgšana/izslēgšana

- Nospiediet , lai ieslēgtu.

Rezultāts: **6:00** parādās LCD displejā, un ON mirgo. ☹ un nedēļas diena pazūd no LCD.

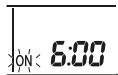

- Nospiediet vai , lai mainītu laika iestatījumu.
- Nospiediet vēlreiz.

Rezultāts: ON un iestatītais laiks parādās LCD displejā. Iedegas taimera indikatora lampiņa.



INFORMĀCIJA

Ik reizi, kad nospiež vai , laika iestatījums mainās uz priekšu par 10 minūtēm. Nospiediet un turiet pogu, lai ātri mainītu iestatījumu.

- Lai pārtrauktu darbību, nospiediet .

Rezultāts: **6:00** un ON pazūd no LCD, bet taimera indikatora lampiņa nodziest. ☹ un nedēļas diena parādās LCD displejā.

Izslēgšanas taimera un ieslēgšanas taimera kombinācija

- Lai iestatītu šos taimerus, skatiet "Izslēgšanas taimera režīma ieslēgšana/izslēgšana" [▶ 29] un "Ieslēgšanas taimera režīma ieslēgšana/izslēgšana" [▶ 30].

Rezultāts: OFF un ON parādās LCD displejā.

Piemērs:

Displejs	Pašreizējais laiks	Iestatīt, kad...	Darbība
	6:00	iekārta darbojas.	Pārtrauc darboties 7:00 un sāk darboties 14:00.
		iekārta NEDARBOJAS.	Sāk darboties 14:00.

Piezīme: Ja taimera iestatījums ir aktivizēts, tad LCD displejā NETIEK rādīts pašreizējais laiks.

5.10.2 12 stundu pulksteņa IESL/IZSL taimera iestatījums

IESL/IZSL taimera atpakaļskaitīšanas iedarbināšana/apturēšana

- Nospiediet un turiet vai apmēram 5 sekundes; kad ▲ mirgo, atlaidiet pogu.

Rezultāts:



IZSL taimerim *1hr* parādās LCD displejā un **OFF** mirgo, ☹ un nedēļas diena pazūd no LCD.



IESL taimerim *1hr* parādās LCD displejā un **ON** mirgo. ☹ un nedēļas diena pazūd no LCD.

- Nospiediet vai , lai mainītu laika iestatījumu. Taimeri var iestatīt no 1 līdz 12 stundām. Katra pogas nospiešanas reize palielina vai samazina laika iestatījumu par 1 stundu.
- Nospiediet vai , lai apstiprinātu iestatījumu.

Rezultāts: OFF vai ON un iestatītais laiks parādās LCD displejā. Iedegas taimera indikatora lampiņa. LCD displejā parādītais laiks automātiski tiks samazināts par 1 stundu līdz ar katru aizritējušo stundu.

Piemērs: Ja IZSL taimeris ir iestatīts uz 3 stundām, parādītais laiks mainīsies šādi: 3hr → 2hr → 1hr → tukšs (IZSL)

- Lai mainītu iestatījumu atpakaļ uz 24 stundu IZSL/IESL taimeri, sākuma ekrānā atkārtojiet 1. darbību, kad **OFF** vai **ON** NEMIRGO.
- Lai atceltu taimeri, nospiediet .

Taimera indikācijas režīmu kombinācija

IZSL taimerim un IESL taimerim vienlaikus var izmantot dažādus indikācijas režīmus (24 stundu un 12 stundu atpakaļskaitīšanas IZSL/IESL taimeri).

- Par iestatīšanu skatiet "Izslēgšanas taimera režīma ieslēgšana/izslēgšana" [▶ 29], "Ieslēgšanas taimera režīma ieslēgšana/izslēgšana" [▶ 30] un "IESL/IZSL taimera atpakaļskaitīšanas iedarbināšana/apturēšana" [▶ 31].

Piemērs:

Displejs	Pašreizējais laiks	Iestatīt, kad...	Darbība
	22:00	iekārta darbojas.	<ul style="list-style-type: none"> Apstājas plkst. 1:00 (3 stundas pēc pašreizējā laika) Sāk darboties 6:00. (8 stundas pēc pašreizējā laika)

Piezīme: Ja taimera iestatījums ir aktivizēts, tad LCD displejā NETIEK rādīts pašreizējais laiks.

5.11 Nedēļas taimera darbība



INFORMĀCIJA

Tālāk aprakstītā iestatīšanas procedūra attiecas tikai uz bezvadu tālvadības pulti. Tomēr mēs iesakām veikt nedēļas taimera iestatīšanu, izmantojot lietotni ONECTA. Par to sīkāk skatiet "[5.12 Bezvadu LAN savienojums](#)" [▶ 36].

Šajā režīmā varat saglabāt katrai nedēļas dienai maksimāli 4 taimera iestatījumus.

Piemērs: Nosakiet iestatījumus no pirmdienas līdz piektdienai un atšķirīgu iestatījumu nedēļas nogalei.

Nedēļas diena	Iestatījumu piemērs
Pirmdiena <ul style="list-style-type: none"> Nosakiet maksimāli 4 iestatījumus. 	
Otrdiena – piektdiena <ul style="list-style-type: none"> Izmantojiet kopēšanas funkciju, ja iestatījumi ir tādi paši kā pirmdien. 	
Sestdiena <ul style="list-style-type: none"> Nav taimera iestatījumu 	—
Svētdiena <ul style="list-style-type: none"> Nosakiet maksimāli 4 iestatījumus. 	

- Iestatījums "IESL.-IESL.-IESL.-IESL."**. Ļauj iekārta darboties režīmā un iestatīt temperatūru.
- Iestatījums "IZSL.-IZSL.-IZSL.-IZSL."**. Katrai dienai var iestatīt tikai izslēgšanas laiku.

Piezīme: Pārliecinieties, ka bezvadu tālvadības pults ir pavērsta iekšējā bloka virzienā un ka nedēļas taimera iestatīšanas laikā ir dzirdama skaņa, kas apstiprina signāla uztveršanu.



INFORMĀCIJA

Pulkstenis ir JĀIESTATA manuāli pirms taimera funkciju izmantošanas. Sk. "[4.4.1 Pulksteņa iestatīšana](#)" [▶ 17].

**INFORMĀCIJA**

- Nedēļas taimeris un ieslēgšanas/izslēgšanas taimeris NEVAR lietot vienlaikus. Ieslēgšanas/izslēgšanas taimera darbībai ir priekšroka. Nedēļas taimeris pāriet gaidīšanas režīmā, **WEEKLY** pazūd no LCD displeja. Kad ieslēgšanas/izslēgšanas taimera darbība ir galā, aktivizējas nedēļas taimeris.
- Ar nedēļas taimeris var iestatīt nedēļas dienu, ieslēgšanas/izslēgšanas taimera režīmu, laiku un temperatūru (tikai ieslēgšanas taimerim). Pārējo iestatījumu pamatā ir iepriekšējais ieslēgšanas taimera iestatījums.

5.11.1 Nedēļas taimera darbības iestatīšana

- Nospiediet

Rezultāts: Displejā parādās nedēļas diena un šīs dienas rezervācijas numurs.



- Nospiediet vai , lai atlasītu nedēļas dienu un rezervācijas numuru.
- Nospiediet

Rezultāts: Nedēļas diena ir iestatīta. **WEEKLY** un ON mirgo.



- Nospiediet vai , lai atlasītu režīmu.

Rezultāts: Iestatījumi mainās šādi:



Displejs	Funkcija
ON	Ieslēgšanas taimeris
OFF	Izslēgšanas taimeris
Tukšs	Dzēš rezervāciju

- Nospiediet

Rezultāts: Ieslēgšanas/izslēgšanas taimera darbība ir iestatīta. **WEEKLY** un mirgo laika rādījums.



Piezīme: Nospiediet , lai atgrieztos iepriekšējā izvēlnē. Ja izvēlaties iestatījumu "tukšs", tad pārejiet 9. posmā.

- Nospiediet vai , lai iestatītu laiku. Laiku var iestatīt 0:00~23:50 ar 10 minūšu soli.
- Nospiediet

Rezultāts: Laiks ir iestatīts, un **WEEKLY** un temperatūras rādījums mirgo.



Piezīme: Nospiediet , lai atgrieztos iepriekšējā izvēlnē. Ja izvēlaties izslēgšanas taimeris, tad pārejiet 9. posmā.

- Nospiediet vai , lai atlasītu vajadzīgo temperatūru.

Piezīme: Nedēļas taimerim uzdotā temperatūra tiek rādīta tikai tad, kad ir ieslēgts nedēļas taimera iestatījumu režīms.



INFORMĀCIJA

Temperatūru var iestatīt uz 10~32°C bezvadu tālvadības pultī, tomēr:

- dzesēšanas un automātiskās darbības režīmā bloks darbojas vismaz ar 18°C pat tad, ja tas ir iestatīts uz 10~17°C;
- sildīšanas un automātiskās darbības režīmā bloks darbosies maksimāli ar 30°C pat tad, ja tas ir iestatīts uz 31~32°C.

9 Nospiediet **Next**.

Rezultāts: Temperatūru un laiku iestata ieslēgšanas taimerim. Laiku iestata izslēgšanas taimerim. Taimera indikators spīd oranžā krāsā.

Rezultāts: Parādās jauna rezervācijas izvēlne.

10 Atkārtojiet iepriekš aprakstīto procedūru, lai veiktu citu rezervāciju, vai nospiediet , lai pabeigtu iestatīšanu.



Rezultāts: **WEEKLY** parādās LCD displejā.

Piezīme: Dienas rezervācijas iestatījumus var pārkopēt citā dienā. Skatīt "5.11.2 Rezervāciju kopēšana" [▶ 34].

5.11.2 Rezervāciju kopēšana

Rezervācijas iestatījumus var pārkopēt citā dienā. Tiks pārkopēti visi atlasītās nedēļas dienas rezervācijas iestatījumi.

1 Nospiediet .

2 Nospiediet  vai , lai izvēlētos pārkopējamo nedēļu.

3 Nospiediet **Copy**.

Rezultāts: Tiks pārkopēti atlasītās nedēļas dienas rezervācijas iestatījumi.

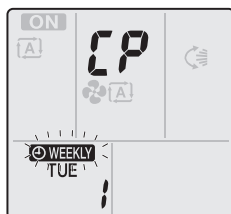

4 Nospiediet  vai , lai izvēlētos nedēļas mērķa dienu.

5 Nospiediet **Copy**.

Rezultāts: Visa rezervācija tiek pārkopēta uz norādīto dienu, un taimera indikators spīd oranžs.

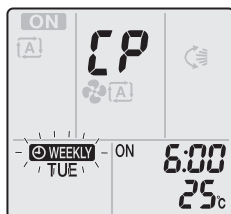

Piezīme: Atkārtojiet procedūru, lai pārkopētu vēl citā dienā.

6 Nospiediet , lai pabeigtu iestatīšanu.

Rezultāts: **WEEKLY** parādās LCD displejā.

Piezīme: Par rezervācijas iestatījumu mainīšanu pēc kopēšanas skatiet "5.11.1 Nedēļas taimera darbības iestatīšana" [▶ 33].



5.11.3 Rezervāciju apstiprināšana

Varat apstiprināt, kad esat iestatījis visas vajadzīgās rezervācijas.

- 1 Nospiediet .

Rezultāts: Displejā parādās nedēļas diena un šīs dienas rezervācijas numurs.





- 2 Nospiediet  vai , lai atlasītu nedēļas dienu un apstiprināmās rezervācijas numuru, kā arī pārļūkotu detalizētu rezervācijas informāciju.

Piezīme: Lai mainītu rezervāciju iestatījumu, sk. "5.11.1 Nedēļas taimera darbības iestatīšana" [▶ 33].

- 3 Nospiediet , lai izietu no apstiprināšanas režīma.

5.11.4 Nedēļas taimera darbības deaktivēšana un aktivizēšana

- 1 Lai atspējotu nedēļas taimeri, nospiediet , kad  parādās LCD displejā.

Rezultāts:  pazūd no LCD displeja, un taimera indikators nodziest.

- 2 Lai atkal iespējotu nedēļas taimeri, vēlreiz nospiediet .

Rezultāts: Ieslēgsies pēdējais iestatītais rezervācijas režīms.



5.11.5 Rezervācijas dzēšana

Atsevišķas rezervācijas dzēšana

Izmantojiet šo funkciju, kad vēlaties dzēst atsevišķas rezervācijas iestatījumu.

- 1 Nospiediet .

Rezultāts: Displejā parādās nedēļas diena un rezervācijas numurs.

- 2 Nospiediet  vai , lai atlasītu dzēšamo nedēļas dienu.
- 3 Nospiediet .

Rezultāts: , ON un OFF mirgo.

- 4 Nospiediet  vai  un atlasiet "tukšs".

Rezultāts: Iestatījumi mainās šādi:



- 5 Nospiediet .





Rezultāts: Norādītā rezervācija ir izdzēsta.

- 6 Nospiediet .

Rezultāts: Pārējās rezervācijas ir iespējotas.

Katras nedēļas dienas rezervācijas dzēšana

Izmantojiet šo funkciju, kad vēlaties dzēst visus rezervācijas iestatījumus noteiktai nedēļas dienai. Šo funkciju var izmantot apstiprināšanas vai iestatīšanas režīmā.

- 1 Nospiediet .
- 2 Nospiediet  vai , lai atlasītu dzēšamo nedēļas dienu.
- 3 Nospiediet un turiet  apmēram 5 sekundes.

Rezultāts: Visas rezervācijas norādītajā dienā tiek izdzēstas.

4 Nospiediet , lai aizvērtu izvēlni.

Rezultāts: Pārējās rezervācijas ir iespējotas.

Visu rezervāciju dzēšana

Izmantojiet šo funkciju, kad vēlaties dzēst visas rezervācijas uzreiz visās nedēļas dienās. Šo funkciju NEVAR izmantot iestatīšanas režīmā.

1 Nospiediet un turiet **Weekly** apmēram 5 sekundes, kad displejā ir noklusējuma izvēlne.

Rezultāts: Visas rezervācijas tiek dzēstas.

5.12 Bezvadu LAN savienojums

Vienkārši savienojiet bloku ar mājas tīklu un lejupielādējiet lietotni, lai mainītu termostatu, iestatītu temperatūras grafikus, kontrolētu enerģijas patēriņu un citus rādījumus.

Sīkāka informācija par specifikācijām, iestatīšanas metodes, atbildes uz bieži uzdotiem jautājumiem, padomi par traucējumu novēršanu ir pieejami interneta vietnē app.daikineurope.com.



Klienta pienākums ir nodrošināt tālāk minēto:

- Viedtālrunis vai planšete ar minimāli atbalstīto Android vai iOS versiju, kas norādīta vietnē app.daikineurope.com.
- Interneta pieslēgums un sakaru ierīce, piemēram, modems, maršrutētājs u.tml.
- Bezvadu LAN piekļuves punkts
- Uzstādīta bezmaksas ONECTA lietotne.

Piezīme: Vajadzības gadījumā — SSID numurs un ATSLĒGA ir atrodama uz ierīces vai piederumu maisiņā.

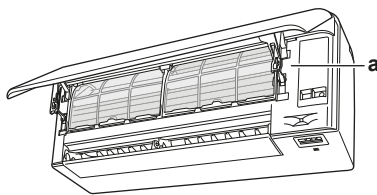

a Etiķete ar SSID numuru un paroli

5.12.1 Bezvadu LAN lietošanas drošības noteikumi

NEDRĪKST lietot blakus:

- **Medicīnas iekārtām.** Piemēram, blakus cilvēkiem, kam ir sirds stimulators, vai blakus defibrilatoram. Šis izstrādājums var izraisīt elektromagnētiskus traucējumus.
- **Iekārtām ar automātisku vadību.** Piemēram, blakus automātiskām durvīm vai ugunsdrošības signalizācijas ierīcēm. Izstrādājums var izraisīt minēto ierīču darbības traucējumus.
- **Mikrovilņu krāsnij.** Tā var traucēt bezvadu LAN sakarus.

5.12.2 ONECTA lietotnes uzstādīšana

- 1 Dodieties uz Google Play (Android ierīcēm) vai uz App Store (iOS ierīcēm) un meklējiet "ONECTA".
- 2 Izpildot ekrānā sniegtos norādījumus, uzstādiet ONECTA lietotni.

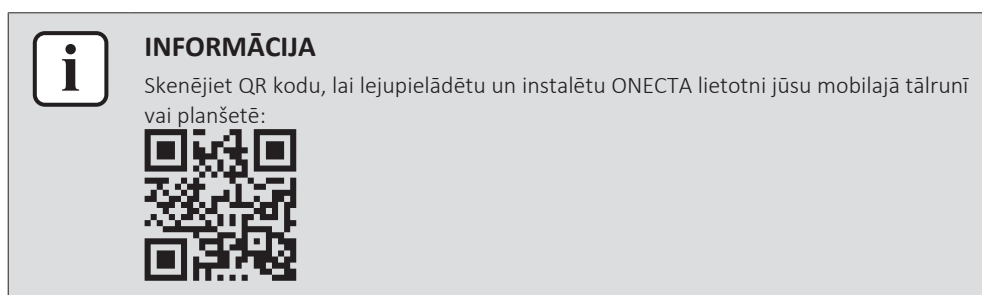

5.12.3 Bezvadu savienojuma izveidošana

Jūsu mājas tīkla savienojumu ar bezvadu adapteri var izveidot ar diviem paņēmieniem.

- Izmantojot viedierīci (viedtālruni, planšetdatoru) un SSID (pakalpojumu kopas identifikators) un KEY (parole)
- Izmantojot WPS (Wi-Fi aizsargātas iestatīšanas) pogu wi-fi maršrutētājā.

Plašāku informāciju un atbildes uz bieži uzdotiem jautājumiem varat atrast vietnē app.daikineurope.com.

Piezīme: Iestatīšanu veic ar bezvadu tālvadības pulti bezvadu LAN iestatījumu izvēlnē. Iestatīšanas laikā vienmēr pavērsiet bezvadu tālvadības pulti pret bloka infrasarkanā signāla uztvērēju.

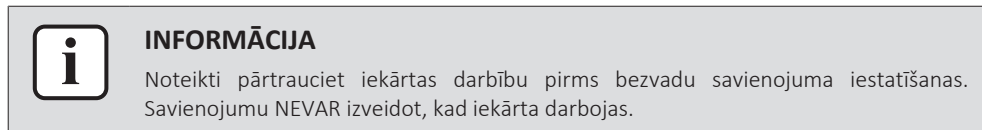

- 1 **Pārtrauciet iekārtas darbību** pirms bezvadu savienojuma izveidošanas.
- 2 Pārliecinieties, ka bezvadu maršrutētājs atrodas pietiekami tuvu blokam un ka nekas netraucē signāla uztveršanu.

Izvēlne	Apraksts
!	Savienojuma statusa pārbaude
2	Savienojuma izveidošana, izmantojot WPS pogu
3	Savienojuma izveidošana, izmantojot SSID un ATSLĒGU
R	Atjaunot rūpnīcas noklusējuma iestatījumus
oFF	Bezvadu LAN izslēgts

Bezvadu LAN savienojuma statusa apstiprināšana

- 1 Nospiediet  un turiet vismaz 5 sekundes.

Rezultāts: Parādās apstiprinājuma pieprasījums (izvēlne !).

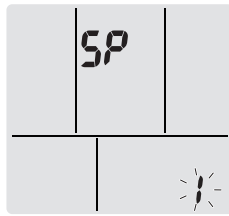

- Nospiediet , lai apstiprinātu izvēli.

Rezultāts: Kad iekārta saņem signālu, atskan pīkstiens.

- Pārbaudiet iekšējā bloka LED.

... indikators mirgo.	Statuss
Taimeris	Savienojums ir ieslēgts
Darbība un taimeris	Savienojums ir izslēgts

- Nospiediet , lai aizvērtu šo izvēlni.

Rezultāts: Displejā atkal parādās noklusējuma izvēlne.

Bezvadu LAN savienošana ar jūsu mājas tīklu

Bezvadu adapteri var savienot ar mājas tīklu, izmantojot tālāk minēto:

- WPS maršrutētāja poga (Wi-Fi aizsargātā iestatīšana) (ja ir),
- SSID (Pakalpojumu kopas identifikators) un KEY (parole) - atrodas blokā.

Savienojuma izveidošana, izmantojot WPS pogu

- Nospiediet  un turiet vismaz 5 sekundes, kad displejā redzama noklusējuma izvēlne.

Rezultāts: Parādās apstiprinājuma pieprasījums (izvēlne ).

- Turiet nospiestu  vai , līdz parādās WPS iestatījumi (izvēlne ).

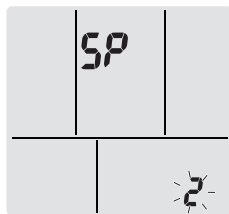

- Nospiediet , lai apstiprinātu izvēli.

Rezultāts: Kad iekārta saņem signālu, atskan pīkstiens.

- Tuvākās 1 minūtes laikā nospiediet savas sakaru ierīces, piemēram, maršrutētāja, WPS pogu. Skatiet sakaru ierīces lietošanas instrukciju.



INFORMĀCIJA

Ja nav iespējams izveidot savienojumu ar maršrutētāju, mēģiniet izmantot procedūru "Savienojuma izveidošana, izmantojot SSID un ATSLĒGAS numuru" [▶ 38](#)].

- Nospiediet , lai aizvērtu šo izvēlni.

Rezultāts: Displejā atkal parādās noklusējuma izvēlne.

Savienojuma izveidošana, izmantojot SSID un ATSLĒGAS numuru

- Nospiediet  un turiet vismaz 5 sekundes, kad displejā redzama noklusējuma izvēlne.

Rezultāts: Parādās apstiprinājuma pieprasījums (izvēlne ).

- Atkārtoti nospiediet  vai , līdz parādās AP režīms (izvēlne ).

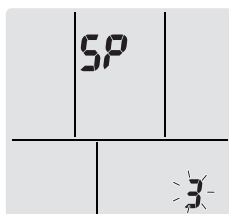

- 3 Nospiediet , lai apstiprinātu izvēli.

Rezultāts: Kad iekārta saņem signālu, atskan pīkstiens.

- 4 Savienojiet savu viedierīci ar piekļuves punktu kā parastā bezvadu tīklā.
- 5 Ievadiet SSID numuru un paroli, kas ir uz ierīces vai piederumu komplektā.
- 6 Atveriet lietotni ONECTA un rīkojieties saskaņā ar ekrānā sniegtajiem norādījumiem.

Rezultāts: Bezvadu adaptera režīms automātiski pārslēdzas no AP režīma uz RUN režīmu, mirgo taimera LED.

- 7 Nospiediet , lai aizvērtu šo izvēlni.

Rezultāts: Displejā atkal parādās noklusējuma izvēlne.

Savienojuma rūpnīcas iestatījumu atiestate

Savienojuma rūpnīcas iestatījumu atiestate jāveic, ja vēlaties:

- pāriet no WPS uz piekļuves punkta savienojumu vai otrādi,
- atvienot Wi-Fi adapteri, sakaru ierīci, piemēram, maršrutētāju, vai viedo ierīci,
- atkārtoti veikt iestatīšanu, ja savienojums nav izdevies.

- 1 Nospiediet  un turiet vismaz 5 sekundes, kad displejā redzama noklusējuma izvēlne.

Rezultāts: Parādās apstiprinājuma pieprasījums (izvēlne ).

- 2 Atkārtoti nospiediet  vai , līdz parādās  izvēlne.

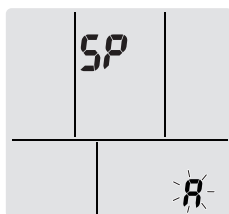

- 3 Nospiediet , vismaz uz 2 sekundēm, lai apstiprinātu izvēli.

Rezultāts: Kad iekārta saņem signālu, atskan pīkstiens.

Rezultāts: Tiek atjaunots rūpnīcas noklusējuma iestatījums.

- 4 Nospiediet , lai aizvērtu šo izvēlni.

Rezultāts: Displejā atkal parādās noklusējuma izvēlne.

Bezvadu LAN savienojuma izslēgšana

Bezvadu savienojumu varat izslēgt, izmantojot:

- bezvadu adaptera ON/OFF pogu uz bloka,
- lietotāja saskarnes ierīci.

Bezvadu adaptera ieslēgšanas/izslēgšanas slēdža izmantošana

- 1 Nospiediet bezvadu adaptera ON/OFF slēdzi.



Rezultāts: Savienojums ar bezvadu adapteri ir izslēgts.

Piezīme: Vēlreiz nospiediet ON/OFF slēdzi, lai ieslēgtu bezvadu adapteri.

Lietotāja saskarnes ierīces izmantošana

- 1 Nospiediet  un turiet vismaz 5 sekundes, kad displejā redzama noklusējuma izvēlne.

Rezultāts: Parādās apstiprinājuma pieprasījums (izvēlne !).

- 2 Atkārtoti nospiediet  vai , līdz parādās OFF (izslēgšanas) izvēlne.

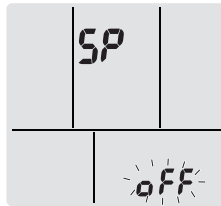

- 3 Nospiediet  vismaz uz 2 sekundēm, lai apstiprinātu izvēli.

Rezultāts: Kad iekārta saņem signālu, atskan pīkstiens.

Rezultāts: Savienojums ir IZSLĒGTS.

- 4 Nospiediet , lai aizvērtu šo izvēlni.

Rezultāts: Displejā atkal parādās noklusējuma izvēlne.

6 Enerģijas taupīšana un optimāla darbināšana



INFORMĀCIJA

- Pat tad, ja bloks ir izslēgts, tas patērē elektroenerģiju.
- Kad pēc pārtraukuma tiek atjaunota elektrības padeve, iekārta sāk darboties iepriekš iestatītajā režīmā.



UZMANĪBU!

Gaisa plūsmu NEDRĪKST vērst uz maziem bērniem, augiem vai mājdzīvniekiem.



PIEZĪME

NENOVĪETOJĒT zem bloka priekšmetus, kurus NEDRĪKST saslapināt. Mitruma kondensācija uz bloka vai aukstumaģenta cauruļvadiem vai drenāžas nosprostošanās var izraisīt ūdens pilēšanu. **Iespējamās sekas:** Tas var notraipīt vai sabojāt zem bloka novietotos priekšmetus.



SARGĪTIES!

Gaisa kondicionētāja tuvumā NEDRĪKST novietot viegli uzliesmojoša aerosola baloniņu un NEDRĪKST lietot šādus aerosolus bloka tuvumā. Tas var izraisīt ugunsgrēku.



UZMANĪBU!

NEDARBINIET iekārtu, kad telpā izmantojat izsmidzināmu insekticīdu. Ķīmiskās vielas var uzkrāties blokā un apdraudēt sevišķi jutīgu cilvēku veselību.

Ievērojiet šādus drošības pasākumus, lai nodrošinātu pareizu sistēmas darbību.

- Dzesēšanas laikā aizsedziet logus ar aizkariem vai žalūzijām, lai neļautu spilgtai saulei iespīdēt telpā.
- Nodrošiniet, lai uzstādīšanas telpa būtu labi ventilējama. NENOBLOĶĒJIET ventilācijas atveres.
- Bieži vēdiniet. Biežas lietošanas gadījumā nepieciešams pievērst īpašu uzmanību vēdināšanai.
- Aizveriet durvis un logus. Ja durvis un logi ir vaļā, tad gaiss izplūst no telpas, tādējādi samazinot dzesēšanas vai sildīšanas efektivitāti.
- NEDRĪKST par daudz atdzesēt vai sasildīt telpu. Lai taupītu enerģiju, neiestatiet pārāk augstu vai pārāk zemu temperatūru.
- NEDRĪKST novietot priekšmetus pie iekārtas gaisa ieplūdes vai izplūdes atveres. Tādā gadījumā iekārta slīktāk sildīs/dzesēs vai vispār pārtrauks darboties.
- Izslēdziet strāvas padevi iekārtai, ja iekārta ilgāku laiku NETIEK darbināta. Ja galvenais strāvas padeves slēdzis ir ieslēgts, iekārta patērē elektrību. Lai garantētu netraucētu iekārtas darbību, ieslēdziet galveno barošanas slēdzi 6 stundas pirms iekārtas iedarbināšanas.
- Ūdens kondensējas, ja mitrums pārsniedz 80% vai tiek nosprostota drenāžas izplūde.
- Pareizi noregulējiet temperatūru, lai būtu patīkami uzturēties telpā. Nav ieteicama pārāk intensīva sildīšana vai dzesēšana. Ņemiet vērā, ka iestatītās temperatūras sasniegšanai telpā var būt nepieciešams laiks. Apsveriet iespēju izmantot taimera iestatījumu iespējas.

- Regulējiet gaisa plūsmas virzienu, lai nepieļautu aukstā gaisa uzkrāšanos pie grīdas un siltā gaisa uzkrāšanos pie griestiem. (uz augšu, griestu virzienā, kad dzesē vai žāvē, un uz leju, kad silda)
- Nepieļaujiet tiešu gaisa plūsmu uz cilvēkiem telpā.
- Darbiniet iekārtu ieteicamajā temperatūras diapazonā (26~28°C dzesēšanai un 20~24°C sildīšanai), lai taupītu elektroenerģiju.

7 Apkope un remonts

7.1 Pārskats: apkope un remonts

Uzstādītājam katru gadu ir jāveic iekārtas apkope.

Par aukstumaģentu

Šim izstrādājumam ir fluoru saturošas siltumnīcefekta gāzes. NEIZLAIDIET gāzes atmosfērā.

Dzesētāja tips: R32

Globālās sasilšanas potenciāla (GWP) vērtība: 675



PIEZĪME

Apkopi DRĪKST veikt tikai pilnvarots uzstādītājs vai apkopes aģents.

Iesakām veikt apkopi vismaz reizi gadā. Taču piemērojamā likumdošana var noteikt īsākus apkopes intervālus.



SARGIETIES!

- Aukstumaģents sistēmā ir ar zemāku uzliesmojamības robežu, bet parasti NENOPLŪST. Aukstumaģenta noplūdes gadījumā telpā tā saskare ar gāzes degļa liesmu, sildītāju vai plīti var izraisīt aizdegšanos vai indīgas gāzes veidošanos.
- Noplūdes gadījumā IZSLĒDZIET visus sildītājus, izvēdiniet telpu un vērsieties pie izplatītāja, kurš jums pārdeva iekārtu.
- NELIETOJIET šādu iekārtu, kamēr apkopes speciālists nav novērsis bojājumu noplūdes vietā un apstiprinājis iekārtas gatavību lietošanai.



SARGIETIES!

- Dzesētāja ķēdes daļas NEDRĪKST caurdurt vai dedzināt.
- NEDRĪKST izmantot tīrīšanas materiālus vai līdzekļus atkausēšanas procesa paātrināšanai, ko nav ieteicis ražotājs.
- Ņemiet vērā, kas sistēmā esošais dzesētājs ir bez smaržas.



SARGIETIES!

No mehāniskiem bojājumiem pasargājamo iekārtu uzglabā labi vēdināmā telpā, kur nav pastāvīgi aktīvu aizdegšanās avotu (piemēram, atklātas liesmas, gāzes iekārtas vai elektriskā sildītāja, kas pastāvīgi darbojas). Telpas izmēriem jāatbilst "Vispārējiem drošības noteikumiem".



BĪSTAMI: STRĀVAS TRIECIENA BRIESMAS

Pirms gaisa kondicionētāja vai gaisa filtra tīrīšanas pārliecinieties, ka iekārta ir izslēgta un strāvas padeve pārtraukta. Pretējā gadījumā ir iespējams elektriskās strāvas trieciens un ievainojumi.



SARGIETIES!

Lai novērstu elektrošoku vai aizdegšanos, rīkojieties, kā aprakstīts tālāk:

- NESKALOJIET iekārtu.
- NEPIESKARIETIES iekārtai ar mitrām rokām.
- Uz iekārtas virsmas NENOVIETOJIET nekādus priekšmetus, kas satur ūdeni.

**UZMANĪBU!**

Pēc ilgas lietošanas pārbaudiet bloka rāmi un stiprinājumus, vai tie nav bojāti. Bloks, kuram ir bojāti stiprinājumi, var nokrist un radīt traumas.

**UZMANĪBU!**

NEPIESKARIETIES siltummaiņa ribām. Šīs ribas ir asas, uz tām var sagriezt roku.

**SARGIETIES!**

Ievērojiet piesardzību, strādājot lielā augstumā.

7.2 Iekšējā bloka un bezvadu tālvadības pults tīrīšana

**SARGIETIES!**

Nepiemēroti mazgāšanas līdzekļi vai tīrīšanas procedūra var radīt plastmasas detaļu bojājumus vai izraisīt ūdens noplūdi. Mazgāšanas līdzekļa izšķīdināšana uz elektriskajiem komponentiem, piemēram, motoriem, var izraisīt darbības traucējumus, dūmus vai aizdegšanos.

**BĪSTAMI: STRĀVAS TRIECIENA BRIESMAS**

Pirms tīrīšanas pārliedzinieties, ka iekārtas darbība ir apturēta, izslēdziet atdalītājslēdzi vai izvelciet barošanas vada kontaktspraudni. Pretējā gadījumā ir iespējams elektriskās strāvas trieciens un ievainojumi.

**PIEZĪME**

- NEDRĪKST tīrīšanai izmantot benzīnu, benzolu, šķīdinātājus vai šķīdros insekticīdus. **Iespējamās sekas:** Krāsas maiņas un deformēšanās briesmas.
- NEDRĪKST izmantot ūdeni vai gaisu, kura temperatūra ir 40°C vai augstāka. **Iespējamās sekas:** Krāsas maiņas un deformēšanās briesmas.
- NEDRĪKST izmantot pulēšanas maisījumus.
- NEDRĪKST izmantot cietu birsti. **Iespējamās sekas:** Var atlobīties virsmas pārklājums.
- Kā galalietotājs jūs NEDRĪKSTAT pats tīrīt iekārtas iekšējās daļas; šis darbs jāveic kvalificētam apkalpojošam personālam. Vērsieties pie izplatītāja.

- 1 Tīriet ar mīkstu drāniņu. Ja ir grūti notīrīt traipus, izmantojiet ūdeni vai neitrālu mazgāšanas līdzekli.

7.3 Priekšējā paneļa tīrīšana

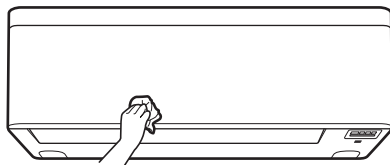

- 1 Tīriet priekšējo paneli ar mīkstu drāniņu. Ja ir grūti notīrīt traipus, izmantojiet ūdeni vai neitrālu mazgāšanas līdzekli.

7.4 Priekšējā paneļa atvēršana

Atveriet priekšējo paneli, izmantojot lietotāja saskarnes ierīci.

- 1 Apturiet iekārtas darbību.
- 2 Nospiediet un turiet  uz lietotāja saskarnes ierīces vismaz 2 sekundes.

Rezultāts: Priekšējais panels atvēršies.

Piezīme: Vēlreiz nospiediet  vismaz uz 2 sekundēm, lai aizvērtu priekšējo paneli.

- 3 Izslēdziet strāvas padevi.
- 4 Pavelciet uz leju abus fiksatorus priekšējā paneļa aizmugurē.
- 5 Atveriet priekšējo paneli, lai balsts atduras pret fiksējošo cilni.

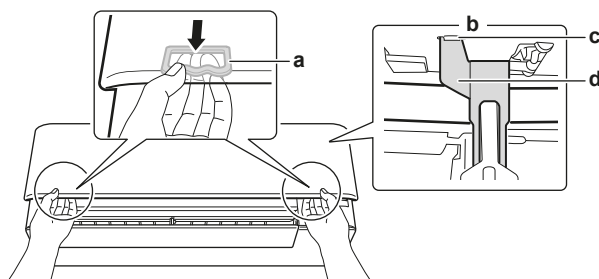

- a Fiksators (1 katrā pusē)
- b Priekšējā paneļa aizmugure
- c Fiksējošā cilne
- d Balsts



INFORMĀCIJA

Ja NEVARAT atrast bezvadu tālvadības pulti vai izmantojat citu vadības ierīci. Ar roku rūpīgi pavelciet priekšējo paneli uz augšu, kā zemāk redzams zīmējumā.

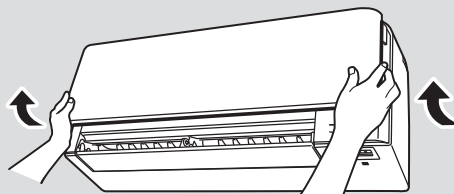

7.5 Par gaisa filtriem

Ja iekārtu darbina ar piesārņotiem filtriem, tad tas nozīmē, ka šāds filtrs:

- NESPĒJ likvidēt smakas gaisā,
- NESPĒJ attīrīt gaisu,
- kavē sildīšanu/dzesēšanu,
- rada smakas.

Saskaņā ar Regulu (ES) Nr. 528/2012 Daikin produktos izmantoto apstrādāto izstrādājumu saraksts

Biocīda produkta apstrādātais izstrādājums	Sveķu gaisa filtrs
Aktīvā viela	Sudraba fosfātsikls
Saturs	<0,02%
CAS Nr.	308069-39-8
Aktīvās vielas funkcija	Pretvīrusu un antibakteriāla iedarbība

Saskaņā ar Regulu (ES) Nr. 528/2012 Daikin produktos izmantoto apstrādāto izstrādājumu saraksts**Informācija par drošību**

Atbilst RoHS prasībām, nav toksisks vai kodīgs.

Nav konkrētu ieteikumu par IAL.

Utilizācija jāveic atbilstoši valdības un tiesību aktu prasībām, kas reglamentē materiālu utilizāciju.

Uzglabāt istabas temperatūrā.

Saskare ar acīm — mazgāt ar ūdeni

Saskare ar ādu — mazgāt ar ūdeni, nedrīkst ietekmēt ādu

Ielupošana — specifiski apdraudējumi nav norādīti

7.6 Gaisa filtru tīrīšana

- 1 Piespiediet cilni katra gaisa filtra centrā, pēc tam pavelciet to uz leju.
- 2 Izvelciet gaisa filtrus.

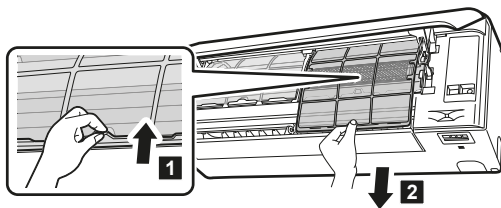

- 3 Smakas likvidēšanas titāna apatītu filtru un sudraba daļiņu filtru atbrīvojiet no turētājiem.

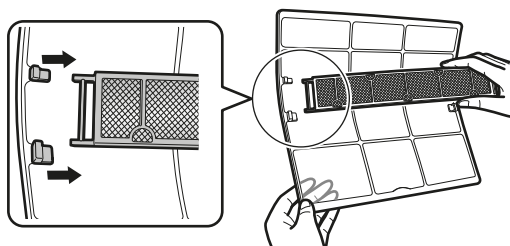

- 4 Izmazgājiet gaisa filtrus ar ūdeni vai iztīriet tos ar putekļu sūcēju.

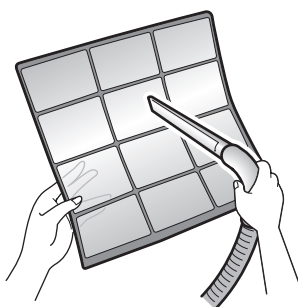

- 5 Apmēram 10–15 minūtes mērcējiet remdenā ūdenī.

**INFORMĀCIJA**

- Ja putekļus NAV viegli iztīrīt, izmazgājiet gaisa filtrus ar neitrāla mazgāšanas līdzekļa šķīdumu remdenā ūdenī. Gaisa filtrus žāvējiet ēnā.
- Noteikti izņemiet smakas likvidēšanas titāna apatītu filtru un sudraba daļiņu filtru.
- Gaisa filtrus ieteicams tīrīt ik pēc 2 nedēļām.

7.7 Smakas likvidēšanas titāna apatītu filtra un sudraba daļiņu filtra (Agjonu filtra) tīrīšana

**INFORMĀCIJA**

Izmazgājiet filtru ar ūdeni ik pēc 6 mēnešiem.

- 1 Smaku likvidēšanas titāna apatītu filtru un gaisa attīrīšanas sudraba alergēnu aizturēšanas filtru noņemiet no visiem 4 fiksatoriem.

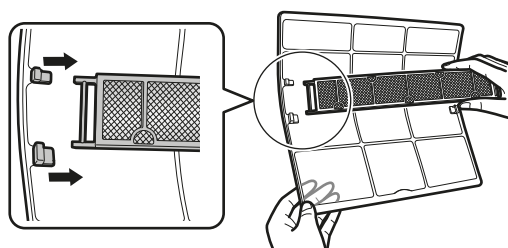

- 2 Iztīriet putekļus no filtra ar putekļu sūcēju.

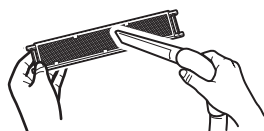

- 3 10–15 minūtes filtru mērcējiet siltā ūdenī.

Piezīme: NEDRĪKST izņemt filtru no rāmja.



- 4 Pēc mazgāšanas nokratiet ūdeni un žāvējiet filtru ēnā. NEDRĪKST filtru izgrieziet, lai to atbrīvotu no ūdens.

7.8 Smakas likvidēšanas titāna apatītu filtra un sudraba daļiņu filtra (Agjonu filtra) nomainīšana

**INFORMĀCIJA**

Nomainiet šo filtru ik pēc 3 gadiem.

- 1 Noņemiet filtru no filtra rāmja fiksatoriem un ievietojiet jaunu filtru.

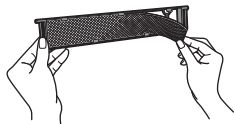
**INFORMĀCIJA**

- NEDRĪKST izmest filtra rāmi, tas jāizmanto arī turpmāk.
- Utilizējiet veco filtru kā nedegošus atkritumus.

Lai pasūtītu smakas likvidēšanas titāna apatītu filtru vai sudraba daļiņu filtru, sazinieties ar izplatītāju.

Detaļa	Detaļas numurs
Smaku likvidēšanas titāna apatītu filtrs	KAF970A46
Sudraba daļiņu filtrs	KAF057A41

7.9 Priekšējā paneļa aizvēršana

- 1 Atjaunojiet filtru iepriekšējo konfigurāciju.
- 2 Nedaudz paceliet priekšējo paneli un noņemiet balstu no fiksējošās cilnes.

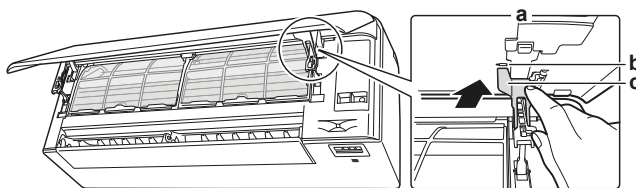

- a Priekšējā paneļa aizmugure
- b Fiksējošā cilne
- c Balsts

- 3 Aizveriet priekšējo paneli.

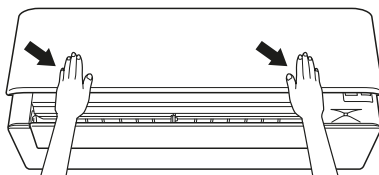

- 4 Viegli piespiediet priekšējo paneli uz leju, līdz atskan klikšķis.

7.10 Priekšējā paneļa noņemšana

**INFORMĀCIJA**

Priekšējo paneli ņemiet nost tikai tad, ja to NOTEIKTI NEPIECIEŠAMS nomainīt.

- 1 Atveriet priekšējo paneli. Skatiet "[7.4 Priekšējā paneļa atvēršana](#)" [▶ 45].
- 2 Atveriet paneļa fiksatorus, kas ir paneļa aizmugurē (pa 1 katrā pusē).

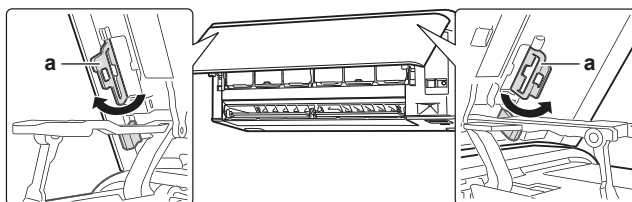

a Paneļa fiksators

- 3 Pabīdiet labo sviru nedaudz pa labi, lai izņemtu tapu no roba labajā pusē.

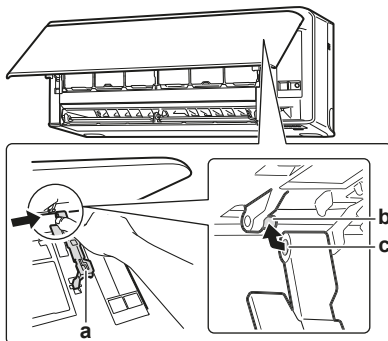

a Svira
b Tapa
c Tapas ligzda

- 4 Tādā pašā veidā atvienojiet priekšējā paneļa tapu kreisajā malā.

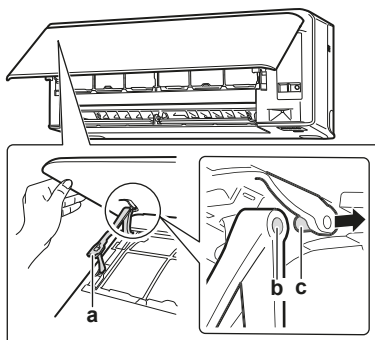

a Svira
b Tapas ligzda
c Tapa

- 5 Noņemiet priekšējo paneli.

- 6 Lai uzstādītu priekšējo paneli, dariet to pašu pretējā secībā.

7.11 Kas jādara pirms ilgas dīkstāves

Dažas stundas darbiniet iekārtu "Tikai ventilācijas" režīmā, lai izžāvētu bloka iekšpusi.

- 1 Nospiediet **Mode** un atlasiet darbību.
- 2 Nospiediet , lai iedarbinātu iekārtu.
- 3 Kad iekārta beidz darboties, IZSLĒDZIET galveno tīkla slēdzi.
- 4 Izņemiet gaisa filtrus, iztīriet tos un ielieciet atpakaļ sākotnējā stāvoklī.
- 5 Izņemiet baterijas no bezvadu tālvadības pults.



INFORMĀCIJA

Ieteicams regulāri organizēt iekārtas apkopi, ko veic speciālists. Lai organizētu šādu apkopi, vērsieties pie izplatītāja. Apkopes izmaksas sedz klients.

Noteiktos lietošanas apstākļos iekšējais bloks var piesārņoties pēc dažām lietošanas sezonām. Rezultātā iekārta sliktāk darbojas.

8 Darbības traucējumu novēršana

Ja rodas kāds no tālāk minētiem darbības traucējumiem, veiciet attiecīgos norādītos pasākumus un vērsieties pie izplatītāja.



SARGIETIES!

Apturiet iekārtu un izslēdziet strāvu, ja notiek kaut kas neparasts (parādās deguma smaka u.tml.).

Iekārtas darbināšana tādos apstākļos var izraisīt nopietnus bojājumus, elektriskās strāvas triecienus vai aizdegšanos. Vērsieties pie izplatītāja.

Sistēmas remonts ir JĀVEIC tehniskās apkopes speciālistam.

Darbības traucējums	Traucējuma novēršana
Ja bieži nostrādā drošības ierīce, piemēram, drošinātājs, automātiskais drošinātājs, noplūdes strāvas aizsardzības automāts vai pareizi NEDARBOJAS galvenais slēdzis.	Izslēdziet galveno barošanas slēdzi.
Ja no iekārtas tek ūdens.	Pārtrauciet iekārtas darbību.
Pareizi NEDARBOJAS iedarbināšanas slēdzis.	Izslēdziet strāvas padevi.
Ja lietotāja saskarne uzrāda bloka numuru, mirgo darbības indikatora lampiņa un parādās kļūdas kods.	Paziņojiet izplatītājam kļūdas kodu.

Ja sistēma NEDARBOJAS pareizi, izņemot iepriekš minētos gadījumus, un nav neviena no iepriekš minētajiem darbības traucējumiem, tad veiciet sistēmas izpēti, kā tālāk norādīts.

Darbības traucējums	Traucējuma novēršana
Ja sistēma vispār NEDARBOJAS.	<ul style="list-style-type: none"> Pārbaudiet, vai nav pārtraukta barošana. Pagaidiet, līdz tiek atjaunota barošana. Ja barošana tiek pārtraukta sistēmas darbības laikā, sistēma automātiski atsāk darbību, kad tiek atjaunota barošana. Pārbaudiet, vai priekšējais panelis darbības laikā ir atvērts. Apturiet iekārtu un no jauna iedarbiniet iekšējo bloku, izmantojot lietotāja saskarnes ierīci. Pārbaudiet, vai nav izdedzis drošinātājs vai nostrādājis automātiskais drošinātājs. Nomainiet drošinātāju vai veiciet automātiskā drošinātāja atiestati, ja tas nepieciešams. Pārbaudiet lietotāja saskarnes ierīces baterijas. Pārbaudiet taimera iestatījumu.
Sistēma pēkšņi pārtrauc darboties.	<ul style="list-style-type: none"> Pārbaudiet, vai NAV aizsprostotas ārējā vai iekšējā bloka gaisa ieplūdes vai izplūdes atveres. Likvidējiet šķēršļus un nodrošiniet netraucētu gaisa plūsmu. Gaisa kondicionētājs var pārtraukt darboties, lai aizsargātu sistēmu, kad ir lielas sprieguma svārstības. Tas automātiski atsāk darboties apmēram pēc 3 minūtēm.

Darbības traucējums	Traucējuma novēršana
Ventilators pārtrauc darboties gaisa plūsmas režīmā.	Kad ir sasniegta uzdotā temperatūra, gaisa plūsma samazinās un darbība tiek pārtraukta. Darbība automātiski atsākas, kad temperatūra telpā paaugstinās vai pazeminās.
Līstīšu kustība NESĀKAS uzreiz.	Iekšējais bloks pielāgo līstīšu stāvokli. Līstīšu kustība sāksies drīz.
Darbība NESĀKAS drīz.	Ja ON/OFF poga nospiesta uzreiz pēc darbības pārtraukšanas vai ir mainīts darbības režīms. Darbība sāksies pēc 3 minūtēm, lai aizsargātu sistēmu.
Sistēma darbojas, bet nepietiekami atdziest vai silda.	<ul style="list-style-type: none"> ▪ Pārbaudiet gaisa plūsmas ātruma iestatījumu. Sk. "5.4 Gaisa plūsmas ātrums" [▶ 22]. ▪ Pārbaudiet temperatūras iestatījumu. Sk. "5.3.1 Iedarbināšana/apturēšana un temperatūras iestatīšana" [▶ 22]. ▪ Pārbaudiet, vai ir pareizs gaisa plūsmas virziena iestatījums. Sk. "5.5 Gaisa plūsmas virziens" [▶ 23]. ▪ Pārbaudiet, vai NAV aizsprostotas ārējā vai iekšējo bloku gaisa ieplūdes vai izplūdes atveres. Likvidējiet šķēršļus un nodrošiniet netraucētu gaisa plūsmu. ▪ Pārbaudiet, vai nav aizsērējuši gaisa filtri. Iztīriet gaisa filtrus. Sk. "7 Apkope un remonts" [▶ 43]. ▪ Pārbaudiet, vai nav atvērtas telpas durvis vai logi. Aizveriet durvis un logus, lai novērstu gaisa ieplūšanu no ārpuses. ▪ Pārbaudiet, vai iekārta nedarbojas "Ekonomiskajā" vai "Ārējā bloka klusās darbības" režīmā. Sk. "5.8 "Ekonomiskais" un "Ārējā bloka klusās darbības" režīms" [▶ 27]. ▪ Pārbaudiet, vai zem iekšējā bloka vai blakus tam neatrodas mēbeles. Pārvietojiet mēbeles.
Sistēma darbojas, bet nepietiekami silda (no bloka NETIEK pūsts gaiss).	<ul style="list-style-type: none"> ▪ Iespējams, ka gaisa kondicionētājs uzsilst, gatavojoties sildīšanai. Pagaidiet 1–4 minūtes. ▪ Ja dzirdams, kā plūst šķidrums, tad iespējams, ka iekārta veic atkausēšanu. Pagaidiet 4–12 minūtes.
Priekšējais panelis NEATVERAS.	Pārbaudiet, vai nav šķēršļu, un pamēģiniet atvērt priekšējo paneli, izmantojot lietotāja saskarnes ierīci. Sk. "7.4 Priekšējā paneļa atvēršana" [▶ 45].
Ieslēgšanas/izslēgšanas taimeris NEDARBOJAS saskaņā ar iestatījumiem.	<ul style="list-style-type: none"> ▪ Pārbaudiet, vai nedēļas taimeris un ieslēgšanas/izslēgšanas taimeris nav iestatīti vienam un tam pašam laikam. Mainiet vai deaktivējiet iestatījumu. Skatiet "5.10 Ieslēgšanas/izslēgšanas taimera darbība" [▶ 29] un "5.11 Nedēļas taimera darbība" [▶ 32]. ▪ Pārbaudiet, vai ir pareizi iestatīts pulkstenis un nedēļas diena. Sk. "4.4 Pulksteņa iestatījums" [▶ 17].

Darbības traucējums	Traucējuma novēršana
NAV IESPĒJAMS izvēlēties sildīšanas režīmu.	Pārbaudiet, vai NAV pārkniebts lietotāja saskarnes ierīces pārvienojums J8. 
Darbības laikā mēdz būt nepareiza darbība.	Zibens vai radioviļņi var izraisīt gaisa kondicionētāja avāriju. Pagrieziet slēdzi OFF un atpakaļ ON.
Bloks NESANĒM signālus no lietotāja saskarnes ierīces.	<ul style="list-style-type: none"> Pārbaudiet lietotāja saskarnes ierīces baterijas. Sk. "4.3 Bateriju ievietošana" [▶ 16]. Pārliedzinieties, ka raidītāju NEAPSPĪD saule. Pārbaudiet, vai telpā nav luminiscences lampu ar elektronisko starteri. Vērsieties pie izplatītāja.
Lietotāja saskarnes ierīces displejs ir tukšs.	Nomainiet baterijas lietotāja saskarnes ierīcē.
Lietotāja saskarnes ierīces displejā parādās kļūdas kods.	Sazinieties ar vietējo izplatītāju. Kļūdu kodu detalizētu sarakstu sk. "8.2 Problēmu novēršana, vadoties pēc kļūdu kodiem" [▶ 54].
Sāk darboties citas elektroierīces.	Ja lietotāja saskarnes ierīces signāli iedarbina citas elektroierīces, tad pārvietojiet šīs ierīces tālāk prom vai vērsieties pie izplatītāja.

Ja pēc augstāk minēto faktoru pārbaudes jūs nevarat novērst darbības traucējumu, tad vērsieties pie uzstādītāja un paziņojiet viņam darbības traucējuma pazīmes, pilnu iekārtas modeļa nosaukumu (ja iespējams, sērijas numuru) un uzstādīšanas datumu.

8.1 Pazīmes, kuras NELIECINA par sistēmas darbības traucējumiem

Šīs pazīmes NAV sistēmas darbības traucējumu pazīmes:

8.1.1 Pazīme: dzirdama ūdens tecēšanas skaņa

- Šo troksni rada aukstumaģenta plūsma iekārtā.
- Šo troksni dzesēšanas vai žāvēšanas laikā var radīt ūdens izplūšana no iekārtas.

8.1.2 Pazīme: dzirdama šņākoņa

Šāds troksnis rodas, kad mainās aukstumaģenta plūsmas virziens (piem., pārslēdzoties no dzesēšanas uz sildīšanu).

8.1.3 Pazīme: dzirdami krakšķi

Šāds troksnis rodas, kad bloka korpuss nedaudz izplešas vai saraujas temperatūras izmaiņu rezultātā.

8.1.4 Pazīme: dzirdama svēlpšana

Šo troksni rada aukstumaģenta plūsma atkausēšanas laikā.

8.1.5 Pazīme: dzirdami klikšķi darbības vai dīkstāves laikā

Tie ir aukstumaģenta vārstu vai elektrisko daļu darbības trokšņi.

8.1.6 Pazīme: dzirdams plakšķis

Šī skaņa rodas, kad ārējais bloks iesūc gaisu no telpas (piem., izplūdes ventilatora, nosūcēja) un kad telpas durvis un logi ir ciet. Atveriet durvis vai logus vai izslēdziet ierīci.

8.1.7 Pazīme: no bloka nāk ārā balti garaiņi (iekšējais bloks, ārējais bloks)

Kad sistēma pēc atkausēšanas pārslēdzas uz sildīšanu. Atkausēšanas laikā radies mitrums izplūst tvaika veidā.

8.1.8 Pazīme: no blokiem var izdalīties smaka

Bloks var absorbēt telpas, mēbeļu, cigarešu utt. smaku un pēc tam to atkal izdalīt.

8.1.9 Pazīme: ārējā bloka ventilators griežas, lai gan gaisa kondicionētājs nedarbojas

- **Pēc darbības pārtraukšanas.** Ārējā bloka ventilators griežas vēl 30 sekundes, lai aizsargātu sistēmu.
- **Kad gaisa kondicionētājs nedarbojas.** Ja ārā ir augsta temperatūra, tad ārējā bloka ventilators sāk griezties, lai aizsargātu sistēmu.

8.1.10 Pazīme: Gaisa plūsmas ātruma iestatījums NEATGRIEŽAS, ja ONECTA lietotne ir izslēgusi "komforta" režīma gaisa plūsmu

Ja "komforta" režīma gaisa plūsmu ir izslēgusi ONECTA lietotne, gaisa plūsmas ātrums NEATGRIEŽAS iepriekšējos gaisa plūsmas ātruma iestatījumos, un iekšējais bloks darbojas ar automātisko gaisa plūsmas ātrumu.

8.1.11 Pazīme: Dažas darbības ikonas nav redzamas bezvadu tālvadības pults displejā, vai arī dažas funkcijas nevar aktivizēt ONECTA lietotnē

Dažas funkciju kombinācijas nav atļautas (piemērs: "tikai ventilatora" un "ārējā bloka klusās darbības" režīms). Šīs funkcijas var tikt parādītas ONECTA lietotnē, taču tās NEVAR aktivizēt.

8.1.12 Pazīme: ONECTA lietotnē "spēka" režīms NAV norādīts kā aktīvs

Ja "spēka" darbības režīms tiek aktivizēts, kamēr iekšējais bloks ir IZSLĒGTS, "spēka" režīms var netikt parādīts kā aktīvs 2 minūtes, līdz brīdim, kad tiek atjaunināti mākoņdati.

8.2 Problēmu novēršana, vadoties pēc kļūdu kodiem

Kļūdu diagnostika ar bezvadu tālvadības pulti

Ja iekārtai rodas problēmas, kļūmi var noteikt, pārbaudot kļūdas kodu bezvadu tālvadības pultī. Pirms kļūdas koda apstiprināšanas nepieciešams noskaidrot problēmu un to novērst. Tas jā dara licencētam uzstādītājam vai vietējam izplatītājam.



INFORMĀCIJA

Skatiet servisa rokasgrāmatā:

- Kļūdu kodu pilns saraksts
- Detalizētākas problēmu novēršanas vadlīnijas par katru kļūdu

Kļūdas kodu pārbaudīšana, izmantojot bezvadu tālvadības pultī

- 1 Pavērsiet bezvadu tālvadības pultī pret bloku, nospiediet un turiet **Cancel** vismaz 5 sekundes.

Rezultāts:  mirgo temperatūras iestatījumu indikācijas sadaļā.

- 2 Pavērsiet bezvadu tālvadības pultī pret bloku un vairākas reizes nospiediet **Cancel**, līdz atskan nepārtraukts pīkstiens.

Rezultāts: Tagad displejā tiek uzrādīts kods.

**INFORMĀCIJA**

- Viens īss pīkstiens un 2 tam sekojoši pīkstieni norāda uz neatbilstošiem kodiem.
- Lai atceltu koda uzrādīšanu, nospiediet un turiet **Cancel** 5 sekundes. Šis kods pazūd no displeja arī tad, ja 1 minūtes laikā netiek nospiesta NEVIENA poga.

Sistēma

Kļūdas kods	Apraksts
00	Normāls
U0	Aukstumaģenta trūkums
U2	Konstatēts pārspriegums
U4	Signālu pārraides kļūda (starp iekšējo un ārējo bloku)
UR	Iekšējā/ārējā bloka kombinācijas kļūda

Iekšējais bloks

Kļūdas kods	Apraksts
R1	Iekšējā bloka nepareiza iespaidplates darbība
R5	Aizsardzība pret aizsalšanu vai augstspiediena kontrole
R6	Ventilatora motora (līdzstrāvas motora) atteice
RH	Streamer bloka kļūda
L4	Telpu siltummaiņa termorezistora atteice
L7	Priekšējā paneļa atvēršanas vai aizvēršanas atteice
L9	Telpu temperatūras termorezistora atteice
LL	Mitruma sensora atteice

Ārējais bloks

Kļūdas kods	Apraksts
ER	4 eju vārsta atteice
E1	Ārējā bloka iespaidplates atteice
E5	Pārslodzes aktivizācija (kompresora pārslodze)
E6	Kompresora bloķēšana
E7	Līdzstrāvas ventilatora bloķēšana
E8	Momentāns barošanas strāvas stipruma pieaugums
F3	Izplūdes caurules temperatūras kontrole
F6	Augstspiediena kontrole (dzesēšanas režīmā)

Kļūdas kods	Apraksts
H3	Kompresora sistēmas devēja atteice
H6	Stāvokļa devēja atteice
H8	Sprieguma / līdzstrāvas devēja atteice
H9	Āra temperatūras termorezistora atteice
J3	Izplūdes caurules termorezistora atteice
J6	Āra siltummaiņa termorezistora atteice
L3	Elektrotehnisko detaļu pārkaršanas kļūda
L4	Ribu temperatūras pieaugums
L5	Momentāns invertora strāvas stipruma pieaugums (līdzstrāva)
P4	Ribu termorezistora atteice
F8	Kompresora iekšējās temperatūras kļūda

8.3 Bezvadu LAN savienojuma darbības traucējumu novēršana

Šajā tabulā sniegts īss apraksts, kā rīkoties dažādu problēmu gadījumā. Ja neviens no sniegtajiem risinājumiem nepalīdz, tad dodieties uz vietni app.daikineurope.com, lai uzzinātu vairāk un pārlūkotu atbildes uz biežāk uzdotajiem jautājumiem.

Problēma	Traucējuma novēršana
Nav iespējams izveidot savienojumu ar WLAN adapteri (neviens LED indikators nemirgo).	<ul style="list-style-type: none"> Mēģiniet darbināt iekārtu, izmantojot lietotāja saskarnes ierīci. Pārbaudiet, vai ir ieslēgta barošana. Izslēdziet un atkal ieslēdziet iekārtu.
Pēc WLAN adaptera konfigurēšanas (WPS opcija) WLAN adapteris NAV redzams ierīces pārskata izvēlnē (sākuma izvēlnē).	<ul style="list-style-type: none"> Pārliecinieties, ka bezvadu LAN adapteris ir pietiekami tuvu sakaru ierīcei. Pārbaudiet, vai savienojums ir ieslēgts. Pārliecinieties, ka viedierīce ir savienota ar to pašu bezvadu tīklu, ar kuru savienots WLAN adapteris. Mēģiniet veikt rūpnīcas iestatījumu atiestati un tad atkārtojiet iestatīšanas procedūru. Skatīt "Savienojuma rūpnīcas iestatījumu atiestate" [▶ 39].
WLAN adapteris NAV redzams pieejamo Wi-Fi tīklu sarakstā viedierīcē (piekļuves punkta opcija).	<ul style="list-style-type: none"> Mēģiniet pārslēgties no piekļuves punkta opcijas uz WPS opciju, lai mainītu bezvadu savienojuma kanālu. Bezvadu kanālam JĀBŪT no 1. līdz 11. Pārbaudiet, vai savienojums ir ieslēgts. Mēģiniet veikt rūpnīcas iestatījumu atiestati un tad atkārtojiet iestatīšanas procedūru. Skatīt "Savienojuma rūpnīcas iestatījumu atiestate" [▶ 39].

Problēma	Traucējuma novēršana
Uzrādītā iekštelpu/āra temperatūras/ mitruma vērtība Online Controller atšķiras no vērtības, ko uzrāda citas mērierīces.	<ul style="list-style-type: none"><li data-bbox="1018 208 1505 309">▪ Online Controller uzrāda iekštelpu/āra temperatūras/mitrumu tikai iekšējā/ ārēja bloka tuvumā.<li data-bbox="1018 320 1505 454">▪ Citām iekārtām izmērītā temperatūra/ mitrums var atšķirties, jo bloka tuvumā var būt atšķirīgi apstākļi (piemēram, piesaulē, salna utt.)<li data-bbox="1018 465 1505 562">▪ Temperatūra/mitrums, ko uzrāda Online Controller, ir tikai informatīvs rādītājs.

9 Likvidēšana



PIEZĪME

NEMĒĢINIET pašrocīgi demontēt sistēmu: iekārtas demontāža, dzesētāja, eļļas un citu daļu apstrāde JĀVEIC saskaņā ar piemērojamo likumdošanu. Iekārtas ir JĀPĀRSTRĀDĀ specializētā pārstrādes rūpnīcā, lai daļas izmantotu atkārtoti, pārstrādātu un atgūtu.

10 Glosārijs

Izplatītājs

Attiecīgā produkta izplatītājs.

Pilnvarots uzstādītājs

Tehniski prasmīga persona, kas ir kvalificēta šī produkta uzstādīšanai.

Lietotājs

Persona, kas ir šī produkta īpašnieks un/vai ekspluatē šo produktu.

Piemērojamā likumdošana

Visas starptautiskās, Eiropas, nacionālās un vietējās direktīvas, likumi, noteikumi un/vai kodeksi, kas atbilst un izmantojami noteiktam produktam vai sfērai.

Servisa uzņēmums

Kvalificēts uzņēmums, kas var veikt vai koordinēt nepieciešamo iekārtas remontu.

Uzstādīšanas rokasgrāmata

Noteiktam produktam vai instalācijai paredzēta instrukciju rokasgrāmata, kurā izskaidrota uzstādīšana, konfigurēšana un uzturēšana.

Ekspluatācijas rokasgrāmata

Noteiktam produktam vai instalācijai paredzēta instrukciju rokasgrāmata, kurā izskaidrota ekspluatācija.

Piederumi

Uzlīmes, rokasgrāmatas, informācijas lapas un aprīkojums, kas iekļauts iekārtas komplektācijā un kas ir jāuzstāda atbilstoši pavadošajā dokumentācijā sniegtajām instrukcijām.

Papildu aprīkojums

Aprīkojums, kuru ražojis vai apstiprinājis uzņēmums Daikin, un kuru iespējams kombinēt ar šo produktu atbilstoši pavadošajā dokumentācijā sniegtajām instrukcijām.

Iegādājams atsevišķi

Aprīkojums, kura ražotājs NAV uzņēmums Daikin un kuru iespējams kombinēt ar šo produktu atbilstoši pavadošajā dokumentācijā sniegtajām instrukcijām.

DAIKIN INDUSTRIES CZECH REPUBLIC s.r.o.

U Nové Hospody 1155/1, 301 00 Plzeň Skvrňany, Czech Republic

DAIKIN EUROPE N.V.

Zandvoordestraat 300, B-8400 Oostende, Belgium

Copyright 2023 Daikin

4P518786-10V 2026.03