



Felhasználói referencia-útmutató

Falra szerelt split rendszerű klímaberendezés



Download the
ONECTA app

 STAND BY ME

Discover our service offer

CTXA15C2V1BW
FTXA20C2V1BW
FTXA25C2V1BW
FTXA35C2V1BW
FTXA42C2V1BW
FTXA50C2V1BW

CTXA15C2V1BS
FTXA20C2V1BS
FTXA25C2V1BS
FTXA35C2V1BS
FTXA42C2V1BS
FTXA50C2V1BS

CTXA15C2V1BB
FTXA20C2V1BB
FTXA25C2V1BB
FTXA35C2V1BB
FTXA42C2V1BB
FTXA50C2V1BB

Tartalomjegyzék

1	A dokumentum bemutatása	4
1.1	A dokumentum bemutatása	4
1.2	A figyelmeztetések és szimbólumok jelentése	5
2	Felhasználónak szóló biztonsági utasítások	7
2.1	Általános	7
2.2	Útmutató a biztonságos használathoz	8
3	A rendszerről	12
3.1	Beltéri egység	12
3.1.1	Beltéri egység kijelzője	13
3.2	A kezelőfelület ismertetése	13
3.2.1	Alkatrészek: Vezeték nélküli távirányító	14
3.2.2	Állapot: Vezeték nélküli távirányító LCD	14
3.2.3	A vezeték nélküli távirányító működtetése	16
4	Üzemeltetés előtt	17
4.1	Áttekintés: Üzemeltetés előtt	17
4.2	A vezeték nélküli távirányító felszerelése	17
4.3	Az elemek behelyezése	17
4.4	Órabeállítás	18
4.4.1	Az óra beállítása	18
4.5	A beltéri egység kijelzőjének fényereje	19
4.5.1	A beltéri egység kijelzőjének fényerő-beállítása	19
4.6	A tápellátás bekapcsolása	19
4.7	A beltéri egység pozíció-beállításának módosítása	20
5	Működés	21
5.1	Működési tartomány	21
5.2	Mikor használjon egyes funkciókat	21
5.3	Üzem mód és célhőmérséklet	22
5.3.1	A működés indítása/leállítása üzemmód és a hőmérséklet beállítása	23
5.4	Légszállítás	23
5.4.1	A levegőfúvás sebességének beállítása	24
5.5	Levegőáramlás iránya	24
5.5.1	A levegőfúvás függőleges irányának beállítása	24
5.5.2	A levegőfúvás vízszintes irányának beállítása	25
5.5.3	3D levegőfúvási irány használata	25
5.6	A kényelmes levegőfúvás és a figyelő szem üzemmód	25
5.6.1	Kényelmes levegőfúvás üzemmód	25
5.6.2	Figyelő szem üzemmód	27
5.6.3	Kényelmes levegőfúvás és figyelő szem üzemmód indítása/leállítása	27
5.7	Erőteljes üzemeltetés	28
5.7.1	Az Erős üzemmód indítása/leállítása	28
5.8	Gazdaságos és csendes kültéri egység üzemmód	28
5.8.1	Gazdaságos üzemmód	28
5.8.2	Csendes kültéri egység üzemmód	29
5.8.3	Gazdaságos és csendes kültéri egység üzemmód indítása/leállítása	29
5.9	Flash streamer (légtisztítás) üzemmód	30
5.9.1	Flash Streamer (légtisztítás) üzemmód indítása/leállítása	30
5.10	KI-/BEKAPCSOLÁS-időzítés funkció	30
5.10.1	24 órás KI-/BEKAPCSOLÓ időzítő beállítása	31
5.10.2	12 órás KI-/BEKAPCSOLÓ időzítő beállítása	32
5.11	Heti időszabályzó üzemmód	33
5.11.1	A heti időszabályzó funkció beállítása	34
5.11.2	A programok másolása	35
5.11.3	Programok megerősítése	36
5.11.4	A heti időszabályzó kikapcsolása és visszakapcsolása	36
5.11.5	Programok törlése	36
5.12	Vezeték nélküli LAN-kapcsolat	37
5.12.1	Óvintézkedések a vezeték nélküli LAN használatához	38
5.12.2	Az ONECTA alkalmazás telepítése	38
5.12.3	A vezeték nélküli kapcsolat beállítása	38

6	Energiatakarékos és optimális üzemmód	42
7	Karbantartás és szerelés	44
7.1	Áttekintés: karbantartás és szerelés	44
7.2	A beltéri egység és a vezeték nélküli távirányító tisztítása.....	45
7.3	Az elülső panel tisztítása	45
7.4	Az elülső panel felnyitása	46
7.5	A levegőszűrők bemutatása	46
7.6	A levegőszűrők tisztítása	47
7.7	Titán-apatit szagtalanító szűrő és ezüst részecskeszűrő (Ag-ion szűrő) tisztítása	48
7.8	Titán-apatit szagtalanító szűrő és ezüst részecskeszűrő (Ag-ion szűrő) cseréje.....	49
7.9	Az elülső panel lezárása	49
7.10	Az elülső panel eltávolítása	49
7.11	Hosszabb üzemszünet előtt az alábbiakat vegye figyelembe	50
8	Hibaelhárítás	52
8.1	Az alábbi jelenségek NEM jelzik a rendszer meghibásodását	54
8.1.1	Jelenség: Víz áramlásához hasonló hang.....	54
8.1.2	Jelenség: Fűjtató hang hallható.....	54
8.1.3	Jelenség: Kattogó hang hallható.....	55
8.1.4	Jelenség: Fűtőlő hang hallható	55
8.1.5	Jelenség: Kattogó hang hallható működés közben vagy készenléti állapotban	55
8.1.6	Jelenség: Csattogó hang hallható	55
8.1.7	Jelenség: Az egyik egységből fehér köd gomolyog (beltéri egység, kültéri egység).....	55
8.1.8	Jelenség: Az egység kellemetlen szagot áraszt	55
8.1.9	Jelenség: A kültéri ventilátor forog, pedig a klímaberendezés nem is üzemel	55
8.1.10	Jelenség: A levegőfúvás beállítása NEM lesz visszaállítva, ha a Kényelmes levegőfúvást deaktiválja az ONECTA alkalmazás	55
8.1.11	Jelenség: Egyes üzemmód ikonok nem jelennek meg a vezeték nélküli távirányítón, vagy egyes funkciók nem aktiválhatók az ONECTA alkalmazáson	55
8.1.12	Jelenség: Az ONECTA alkalmazásban az Erőteljes üzemelés NEM kap aktív kijelzést.....	55
8.2	Hibaelhárítás a hibakódok alapján	56
8.3	Hibaelhárítás a vezeték nélküli LAN csatlakozáshoz.....	57
9	Hulladékba helyezés	59
10	Szószedet	60

1 A dokumentum bemutatása

1.1 A dokumentum bemutatása

Köszönjük, hogy megvásárolta ezt a terméket. Kérjük:

- Őrizze meg a dokumentációt, később még szükség lehet rá.

Célközönség

Végfelhasználók



INFORMÁCIÓ

A készülék tapasztalt vagy képzett felhasználók általi áruházi, könnyűipari vagy mezőgazdasági, illetve nem szakemberek általi kereskedelmi és háztartási használatra lett tervezve.

Dokumentációkészlet

Ez a dokumentum egy dokumentációkészlet része. A teljes dokumentációkészlet a következőkből áll:

▪ Általános biztonsági előírások:

- Biztonsági tudnivalók, amelyeket el kell olvasnia a rendszer használata előtt
- Formátum: Digitális fájlok a következő webhelyen: <https://www.daikin.eu>. A megfelelő modell megkereséséhez használja a keresési funkciót (Q).

▪ Szerelői referencia-útmutató:

- Üzembe helyezés előkészületei, bevált gyakorlatok, referenciaadatok...
- Formátum: Digitális fájlok a következő webhelyen: <https://www.daikin.eu>. A megfelelő modell megkereséséhez használja a keresési funkciót (Q).

▪ Felhasználói referencia-útmutató:

- Részletes lépésről-lépésre bemutatott utasítások és háttérinformációk az alapszintű és haladó használathoz
- Formátum: Digitális fájlok a következő webhelyen: <https://www.daikin.eu>. A megfelelő modell megkereséséhez használja a keresési funkciót (Q).

▪ Szerelési kézikönyv:

- Szerelési utasítások
- Formátum: Digitális fájlok a következő webhelyen: <https://www.daikin.eu>. A megfelelő modell megkereséséhez használja a keresési funkciót (Q).

▪ Üzemeltetési kézikönyv:

- Gyors összefoglaló az egyszerű felhasználásról
- Formátum: Papír (a beltéri egység csomagolásában)

A mellékelt dokumentáció legújabb verzióját a regionális Daikin webhelyen vagy a szerelőjétől szerezheti be.

Olvassa be az alábbi QR-kódot a teljes dokumentáció, valamint a Daikin weboldalon található információ lehívásáért.







Az útmutató eredeti szövege angol nyelvű. A többi nyelvű változat az útmutató eredeti szövegének a fordítása.



1.2 A figyelmeztetések és szimbólumok jelentése

	VESZÉLY Súlyos vagy halálos sérülést okozó helyzet.
	VESZÉLY: ÁRAMÜTÉS VESZÉLYE Áramütés veszélye.
	VESZÉLY: ÉGÉS/FORRÁZÁS VESZÉLYE Olyan helyzetet jelez, ahol a rendkívül magas hőmérséklet miatt fennáll az égés/forrázás veszélye.
	VESZÉLY: ROBBANÁSVESZÉLY Robbanás veszélye.
	FIGYELEM Súlyos vagy halálos sérülés veszélye.
	FIGYELMEZTETÉS: TŰZVESZÉLYES ANYAG
	A2L FIGYELMEZTETÉS: ENYHÉN TŰZVESZÉLYES ANYAG Az egység belsejében keringő hűtőközeg kis mértékben tűzveszélyes.
	VIGYÁZAT Enyhe vagy közepesen súlyos sérülés veszélye.
	MEGJEGYZÉS Berendezések vagy vagyontárgyak sérülésének veszélye.
	INFORMÁCIÓ Hasznos tipp vagy további információ.

Az egységen használt jelölések:

Jelölés	Magyarázat
	Beszereles előtt olvassa el a szerelési és üzemeltetési kézikönyvet, illetve tekintse meg a huzalozási útmutató ábrát.
	Karbantartás elvégzése és szervizelés előtt olvassa el a szerelési kézikönyvet.
	További információkat az "Referencia útmutató a beszereléshez és a használathoz" kiadványban talál.
	Az egység forgó alkatrészeket tartalmaz. Legyen óvatos az egység szervizelése vagy ellenőrzése közben.

A dokumentumban használt jelölések:

Jelölés	Magyarázat
	Az ábra címét vagy a rá mutató hivatkozást jelzi. Példa: "▲ 1–3 ábra címe" az "1. fejezet 3. ábráját" jelenti.
	A táblázat címét vagy a rá mutató hivatkozást jelzi. Példa: "■ 1–3 táblázat címe" az "1. fejezet 3. táblázatát" jelenti.

2 Felhasználónak szóló biztonsági utasítások

A következő biztonsági utasításokat és szabályokat mindig be kell tartani.

2.1 Általános



FIGYELEM

Ha NEM biztos abban, miként kell működtetni az egységet, lépjen kapcsolatba szerelőjével.



FIGYELEM

A csökkent fizikai, érzékszervi vagy mentális képességű személyek és 8 év alatti gyermekek, illetve a kezeléshez megfelelő alapismeretekkel és gyakorlattal nem rendelkező személyek csak olyan személy felügyelete mellett használhatják, aki ügyel rájuk, vagy ellátja őket a berendezés biztonságos használatára vonatkozó utasításokkal és ismeri a használattal járó kockázatokat.

Gyermekek NEM játszhatnak a készülékkel.

Tisztítást és karbantartást NEM végezhet el gyermek felnőtt felügyelete nélkül.



FIGYELEM

Az áramütést vagy a tűz megelőzése érdekében:

- Az egységet NEM szabad bő vízzel lemosni!
- NEM szabad nedves kézzel a berendezéshez nyúlni.
- NE tegyen olyan tárgyat az egységre, amely vizet tartalmaz.



VIGYÁZAT

- NE tegyen semmilyen tárgyat vagy készüléket a berendezés tetejére.
- NEM szabad a berendezésre felmászni, felülni vagy felállni.

- Az egységeken az alábbi jel található:



Azt jelzi, hogy az elektromos és elektronikai készülékeket NEM szabad a háztartási hulladék közé elhelyezni. NE próbálja saját kezűleg szétszedni a rendszert: a készülék szétszerelését, a hűtőközeg, az olaj és egyéb alkatrészek kezelését a vonatkozó jogszabályoknak megfelelően, képesített szerelőnek KELL végeznie.

A berendezések alkatrészeit és anyagait KIZÁRÓLAG speciális berendezésekkel és üzemekben lehet szétszerelni és újrahasznosításra alkalmassá tenni. A feleslegessé vált berendezés előírás szerinti elhelyezésével egyben megelőzheti a környezetre és emberi egészségre gyakorolt káros hatásokat. További információkkal a szerelő és a helyi hatóságok szolgálhatnak.

- Az elemeken az alábbi jel található:



Ez azt jelzi, hogy az elemek NEM kerülhetnek a nem szelektíven gyűjtött háztartási hulladékok közé. Ha a jel alatt egy kémiai jel is látható, akkor az elem egy bizonyos koncentrációt meghaladó nehézfém-tartalommal bír.

A vegyjelek a következők lehetnek: Pb: ólom (>0,004%).

Az elhasználdott elemeket CSAK speciális berendezésekkel és üzemekben lehet újrahasznosításra alkalmassá tenni. Az elhasználdott elemek előírás szerinti elhelyezésével egyben megelőzheti a környezetre és emberi egészségre gyakorolt káros hatásokat.

2.2 Útmutató a biztonságos használathoz



FIGYELEM

Ha NEM biztos abban, miként kell működtetni az egységet, lépjen kapcsolatba szerelőjével.



FIGYELEM

A csökkent fizikai, érzékszervi vagy mentális képességű személyek és 8 év alatti gyermekek, illetve a kezeléshez megfelelő alapismeretekkel és gyakorlattal nem rendelkező személyek csak olyan személy felügyelete mellett használhatják, aki ügyel rájuk, vagy ellátja őket a berendezés biztonságos használatára vonatkozó utasításokkal és ismeri a használattal járó kockázatokat.

Gyermekek NEM játszhatnak a készülékkel.

Tisztítást és karbantartást NEM végezhet el gyermek felnőtt felügyelete nélkül.



FIGYELEM

Az áramütést vagy a tűz megelőzése érdekében:

- Az egységet NEM szabad bő vízzel lemosni!
- NEM szabad nedves kézzel a berendezéshez nyúlni.
- NE tegyen olyan tárgyat az egységre, amely vizet tartalmaz.



VIGYÁZAT

- NE tegyen semmilyen tárgyat vagy készüléket a berendezés tetejére.
- NEM szabad a berendezésre felmászni, felülni vagy felállni.

- Az egységeken az alábbi jel található:



Azt jelzi, hogy az elektromos és elektronikai készülékeket NEM szabad a háztartási hulladék közé elhelyezni. NE próbálja saját kezűleg szétszedni a rendszert: a készülék szétszerelését, a hűtőközeg, az olaj és egyéb alkatrészek kezelését a vonatkozó jogszabályoknak megfelelően, képesített szerelőnek KELL végeznie.

A berendezések alkatrészeit és anyagait KIZÁRÓLAG speciális berendezésekkel és üzemekben lehet szétszerelni és újrahasznosításra alkalmassá tenni. A feleslegessé vált berendezés előírás szerinti elhelyezésével egyben megelőzheti a

környezetre és emberi egészségre gyakorolt káros hatásokat. További információkkal a szerelő és a helyi hatóságok szolgálhatnak.

- Az elemeken az alábbi jel található:



Ez azt jelzi, hogy az elemek NEM kerülhetnek a nem szelektíven gyűjtött háztartási hulladékok közé. Ha a jel alatt egy kémiai jel is látható, akkor az elem egy bizonyos koncentrációt meghaladó nehézfém-tartalommal bír.

A vegyjelek a következők lehetnek: Pb: ólom (>0,004%).

Az elhasználdott elemeket CSAK speciális berendezésekkel és üzemekben lehet újrahasznosításra alkalmassá tenni. Az elhasználdott elemek előírás szerinti elhelyezésével egyben megelőzheti a környezetre és emberi egészségre gyakorolt káros hatásokat.



A2L

FIGYELMEZTETÉS: ENYHÉN TŰZVESZÉLYES ANYAG

Az egység belsejében keringő hűtőközeg kis mértékben tűzveszélyes.

**VIGYÁZAT**

A beltéri egység rádiófrekvenciás berendezést tartalmaz, a berendezés jelsugárzó része és a felhasználó között előírt minimális távolság 10 cm.

**VIGYÁZAT**

NE dugja az ujját, botot vagy más tárgyat a levegő be- vagy kimenetéhez. A ventilátor gyors forgása sérülést okozhat.

**FIGYELEM**

- NE próbálja meg a klímaberendezést saját maga átalakítani, szétszerelni, áthelyezni vagy felújítani, mert a szakszerűtlen szétszerelés vagy üzembe helyezés áramütést vagy tüzet okozhat. Forduljon a forgalmazóhoz.
- Hűtőközeg-szivárgás esetén ellenőrizze, hogy nincs-e véletlenül nyílt láng a közelben. A hűtőközeg önmagában teljesen biztonságos, nem mérgező és kis mértékben tűzveszélyes, de mérgező gáz keletkezik, ha a helyiség levegőjébe kerül, majd hőforrással érintkezik, például hőszugárzóval, gázfőzővel stb. Az újbóli üzemeltetés előtt egy erre képzett szakembernek ellenőriznie és igazolnia kell, hogy a szivárgás helye ki lett javítva, és a berendezés használható.

**VIGYÁZAT**

A szárnyak és a lamellák szögének beállítására MINDIG vezeték nélküli távirányítót vagy egyéb más kezelőfelületet használjon. Ha a szárnyakat és a lamellákat kézzel próbálja mozgatni, akkor a mechanizmus eltörik.

**VIGYÁZAT**

SOHA ne legyenek közvetlenül a légáramlat útjában gyermekek, növények vagy állatok.

**FIGYELEM**

A klímaberendezés mellé NE tegyen és az egység közelében NE használjon gyúlékony hajtógáz palackot. Ellenkező esetben tűz keletkezhet.



VIGYÁZAT

NE üzemeltesse a rendszert levegőbe kerülő rovarirtó szer használatakor. A berendezésben felhalmozódhatnak a vegyszerek, és ez a vegyszerekre különösen érzékeny egyének egészségét veszélyeztetheti.



FIGYELEM

- Az egységben használt hűtőközeg kis mértékben tűzveszélyes, de általában NEM szokott szivárgás fellépni. Ha hűtőközeg-szivárgás miatt a szoba levegőjébe hűtőközeg kerül, és az nyílt lánggal vagy fűtőszállal érintkezik, az tüzet okozhat és ártalmas gázok keletkezhetnek.
- Kapcsoljon KI minden tűzveszélyes fűtőkészüléket, szellőztesse ki a helyiséget, és lépjen kapcsolatba a klímaberendezést forgalmazó márkaképviselettel.
- Az egységet addig NEM szabad ilyenkor használni, amíg azt a szakaszt, ahol a hűtőközeg szivárog, egy szakképzett szerelő meg nem javította.



FIGYELEM

- TILOS átlukasztani vagy égésnek kiténni a hűtőközeget keringető alkatrészeket.
- A jégmentesítő folyamat felgyorsításához vagy a tisztításhoz kizárólag a gyártó által javasolt eszközöket használja, más anyagot vagy eljárást TILOS használni.
- Felhívjuk figyelmét, hogy a hűtőközeg szagtalan.



FIGYELEM

A mechanikai sérülések elkerülése érdekében a berendezést olyan helyiségben kell tárolni, ahol nem működik állandó gyújtóforrás (pl.: nyílt láng, működő gázkészülék vagy elektromos fűtőberendezés). A helyiség méreteit az Általános biztonsági előírások fejezetben foglaltak határozzák meg.



VESZÉLY: ÁRAMÜTÉS VESZÉLYE

A klímaberendezés vagy a levegőszűrő tisztítása előtt le kell állítani, majd áramtalanítani kell az egész rendszert. Ellenkező esetben áramütés és sérülés következhet be.



VIGYÁZAT

Hosszabb időközönként ellenőrizni kell az egység rögzítésének és szerelvényeinek épségét. A meghibásodott berendezés leeshet és sérülést okozhat.



FIGYELEM

Magas helyeken végzett munkánál ügyeljen a létrára.



FIGYELEM

Nem megfelelő tisztítószer vagy tisztítási eljárás károsíthatja a műanyag elemeket, illetve vízszivárgás jelentkezhethet. Az elektromos alkatrészekre, például motorokrs fröccsenő tisztítószer meghibásodást, füstöt vagy szikrát okozhat.



VESZÉLY: ÁRAMÜTÉS VESZÉLYE

Tisztítás előtt állítsa le a működést, és kapcsolja ki a főkapcsolót vagy húzza ki a tápkábelt. Ellenkező esetben áramütés és sérülés következhet be.



FIGYELEM

Ha bármilyen gyanúsítást észlel (pl. égett szagot), azonnal állítsa le a berendezést és áramtalanítsa.

Ha ilyen körülmények között tovább üzemeltetik a berendezést, akkor meghibásodhat, illetve áramütést vagy tüzet okozhat. Forduljon a forgalmazóhoz.

3 A rendszerről



A2L

FIGYELMEZTETÉS: ENYHÉN TŰZVESZÉLYES ANYAG

Az egység belsejében keringő hűtőközeg kis mértékben tűzveszélyes.



VIGYÁZAT

A beltéri egység rádiófrekvenciás berendezést tartalmaz, a berendezés jelsugárzó része és a felhasználó között előírt minimális távolság 10 cm.



MEGJEGYZÉS

NE használja a rendszert nem rendeltetészerű célra. Az állag megóvása érdekében NE használja a berendezést precíziós műszerek, élelmiszerek, növények, állatok vagy művészeti alkotások hűtésére.

3.1 Beltéri egység



VIGYÁZAT

NE dugja az ujját, botot vagy más tárgyat a levegő be- vagy kimenetéhez. A ventilátor gyors forgása sérülést okozhat.



INFORMÁCIÓ

A hangnyomásszint 70 dBA alatti.



FIGYELEM

- NE próbálja meg a klímaberendezést saját maga átalakítani, szétszerelni, áthelyezni vagy felújítani, mert a szakszerűtlen szétszerelés vagy üzembe helyezés áramütést vagy tüzet okozhat. Forduljon a forgalmazóhoz.
- Hűtőközeg-szivárgás esetén ellenőrizze, hogy nincs-e véletlenül nyílt láng a közelben. A hűtőközeg önmagában teljesen biztonságos, nem mérgező és kis mértékben tűzveszélyes, de mérgező gáz keletkezik, ha a helyiség levegőjébe kerül, majd hőforrással érintkezik, például hőszugárzóval, gázfőzővel stb. Az újbóli üzemeltetés előtt egy erre képzett szakembernek ellenőriznie és igazolnia kell, hogy a szivárgás helye ki lett javítva, és a berendezés használható.

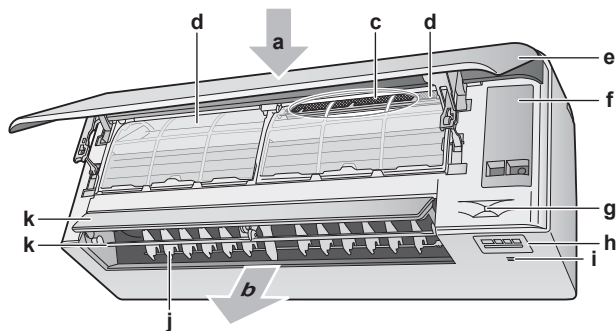

- a Levegőbemenet
- b Levegőkimenet
- c Titán-apatit szagtalanító szűrő és ezüst részecskeszűrő (Ag-ion szűrő)
- d Levegőszűrő
- e Elülső panel
- f Szervizfedél
- g Figyelő szem szenzor
- h Kijelzés
- i Szobahőmérséklet- és páratartalom-érzékelő

- j Lamellák (függőleges terelőlapok)
- k Szárnyak (vízszintes terelőlapok)

Megjegyzés: A titán-apatit szagtalanító szűrő és az ezüst részecskeszűrő helye felcserélhető.

3.1.1 Beltéri egység kijelzője

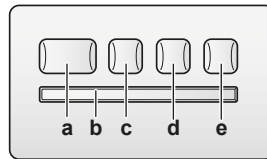

- a ON/OFF gomb
- b Jelvevő
- c Időzítés lámpa (narancssárga)
- d Figyelő szem lámpa (zöld)
- e Vezeték nélküli adapter ON/OFF gomb

ON/OFF (BE/KI) gomb

Ha nincs vezeték nélküli távirányító (kezelőfelület), a beltéri egységen található BE/KI gombot is használhatja. Ha a működést ezzel a gombbal indították, az alábbi beállítások lesznek érvényben:

- Üzem mód = Automatikus
- Hőmérséklet beállítás = 25°C
- A levegőfúvás-sebessége = Automatikus

3.2 A kezelőfelület ismertetése

Vezeték nélküli távirányító



INFORMÁCIÓ

A beltéri egységet vezeték nélküli távirányítóval szállítjuk. Ez a kézikönyv csak ennek a kezelőfelületnek a működtetését ismerteti. Ha másik kezelőfelületet csatlakoztat, lásd a csatlakoztatott kezelőfelület kézikönyvét.

- **Közvetlen napfény.** NE tegye olyan helyre a vezeték nélküli távirányítót, ahol közvetlen napfénynek van kitéve.
- **Por.** A jeladón vagy a vevőn lévő szennyeződés az érzékenységet csökkenti. Puha ronggyal törölje le a port.
- **Fénycsövek.** A jelátvitel megszűnhet, ha a helyiségben fénycső világít. Ebben az esetben forduljon a beszerelést végző személyhez.
- **Egyéb alkalmazások.** Ha a vezeték nélküli távirányító jeleit más elektromos készülék is veszi, akkor helyezze távolabbra azt a készüléket, vagy kérjen tanácsot a beszerelést végző személytől.
- **Függönyök.** Ellenőrizze, hogy az egység és a vezeték nélküli távirányító között NEM blokkolják függönyök vagy más tárgyak a jelátvitelt.



MEGJEGYZÉS

- NE ejtse le a vezeték nélküli távirányítót.
- A vezeték nélküli távirányítót NEM érheti nedvesség.

3.2.1 Alkatrészek: Vezeték nélküli távirányító

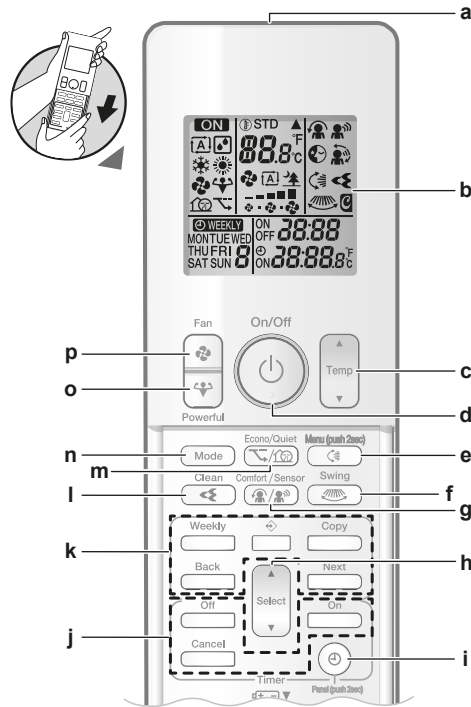

- a Jeladó
- b LCD kijelző
- c Hőmérséklet-beállító gomb
- d BE/KI gomb
- e Függetlenes legyezés és menü (nyomja le 2 másodpercig) gomb
- f Vízszintes legyezés gomb
- g Kényelmes levegőfúvás és figyelő szem üzemmód gomb
- h Kiválasztás gomb
- i Óra és panelnyitás (nyomja le 2 másodpercig) gomb
- j KI-/BEKAPCSOLÁS-időzítés funkció gombok
- k Heti időszabályzó üzemmód gombok
- l Flash Streamer (légtisztítás) üzemmód gomb
- m Gazdaságos és csendes kültéri egység üzemmód gomb
- n Üzemmód gomb
- o Erős gomb
- p Ventilátor gomb









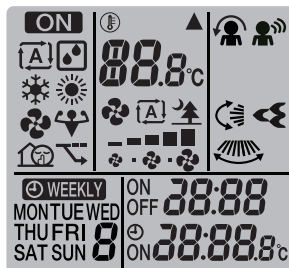





















INFORMÁCIÓ

A levegősűrők tisztításakor a  használatával (tartsa lenyomva 2 másodpercig) nyissa fel el az előlő panelt. Lásd "7.4 Az előlő panel felnyitása" [▶ 46].

3.2.2 Állapot: Vezeték nélküli távirányító LCD



Ikon	Leírás
	Az üzemmód aktív
	Üzemmód = Automatikus

Ikon	Leírás
	Üzem mód = Szárítás
	Üzem mód = Fűtés
	Üzem mód = Hűtés
	Üzem mód = Csak ventilátor
	Az erős üzem mód aktív
	A gazdaságos üzem mód aktív
	A kültéri egység csendes üzem módja aktív
	A beltéri egység jelet kap a vezeték nélküli távirányítóról
	Aktuális hőmérséklet-beállítás
	A levegőfűvés-sebessége = Automatikus
	A levegőfűvés-sebessége = Csendes beltéri egység
	A levegőfűvés-sebessége = Magas
	A levegőfűvés-sebessége = Közepesen magas
	A levegőfűvés-sebessége = Közepes
	A levegőfűvés-sebessége = Közepesen alacsony
	A levegőfűvés-sebessége = Alacsony
	A kényelmi üzem mód aktív
	A figyelő szem üzem mód aktív
	Az automatikus függőleges legyezés aktív
	Az automatikus vízszintes legyezés aktív
	Flash Streamer (légtisztítás) aktív
	BEKAPCSOLÁS-időzítés aktív
	KIKAPCSOLÁS-időzítés aktív
	Heti időszabályozó aktív
	A hét napja
	Aktuális idő

3.2.3 A vezeték nélküli távirányító működtetése

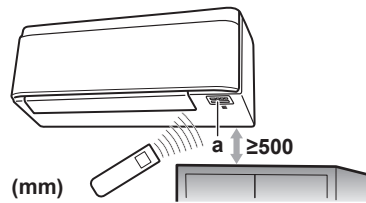

a Infravörös jelvevő

Megjegyzés: Ne legyen semmilyen akadály az infravörös jelvevő alatt 500 mm-en belül. Ezek befolyásolhatják a vezeték nélküli távirányító jelvételi teljesítményét.

- 1 A jeladót irányítsa a beltéri egységen lévő infravörös jelvevő felé (legnagyobb adatátviteli távolság 7 m).

Eredmény: Ha a beltéri egység jelet kap a vezeték nélküli távirányítóról, a következő hangot fogja hallani:

Hang	Leírás
Két hangjelzés	Működés indul.
Hangjelzés	Beállítások módosítása.
Hosszú hangjelzés	Üzemelés leállása.

4 Üzemeltetés előtt

4.1 Áttekintés: Üzemeltetés előtt

Ez a fejezet ismerteti, hogy milyen teendőket kell elvégezni az egység működtetése előtt.

Jellemző munkafolyamat

A beüzemelés előtt jellemzően a következő lépéseket kell elvégezni:

- Rögzítse a kezelőfelület a falhoz.
- Helyezze be az elemeket a kezelőfelületbe.
- A kezelőfelület-képernyő fényerejének beállítása.
- Az óra beállítása.
- Beltéri egység pozíciójának beállítása.
- Kapcsolja be a tápellátást.

4.2 A vezeték nélküli távirányító felszerelése

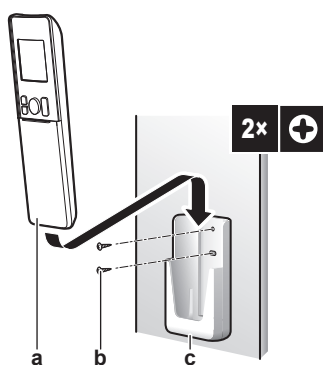

- a** Vezeték nélküli távirányító
- b** Csavarok (nem tartozék)
- c** Vezeték nélküli távirányító tartója

- 1** Válasszon egy helyet, ahol a jel eléri az egységet.
- 2** Erősítse a tartót a falra vagy hasonló helyre csavarokkal.
- 3** Akassza a vezeték nélküli távirányítót a tartóba.

4.3 Az elemek behelyezése

Az elemek hozzávetőleg 1 évig használhatók.

- 1** Vegye le az előlap fedelét.
- 2** Helyezzen be egyszerre mindkét elemet.
- 3** Tegye vissza az előlap fedelét.

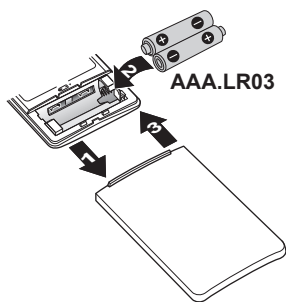

INFORMÁCIÓ

- Az akkumulátor alacsony töltöttségét a villogó LCD kijelző mutatja.
- MINDIG egyszerre cserélje mindkét elemet.

4.4 Órabeállítás

Ha a beltéri egység belső órája NINCS a pontos időre állítva, akkor a BEKAPCSOLÁS-időzítés, a KIKAPCSOLÁS-időzítés és a heti időszabályzó funkció NEM fog helyesen működni. Az órát újra be kell állítani:

- Ha az áramköri megszakító KIKAPCSOLTA AZ EGYSÉGET.
- Áramkimaradás után.
- Ha a vezeték nélküli távirányítóban elemet cseréltek.

4.4.1 Az óra beállítása

Megjegyzés: Ha az idő NINCS beállítva, állítsa be az **MON** lehetőséget, a ☉ és 0:00 jelzés villog.

- 1 Nyomja meg a ☉ gombot.

Eredmény: A MON és a ☉ jelzés villog.

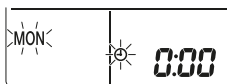

- 2 A vagy gomb megnyomásával állítsa be a hét napját.



Kijelzés	A hét napja
MON	Hétfő
TUE	Kedd
WED	Szerda
THU	Csütörtök
FRI	Péntek
SAT	Szombat
SUN	Vasárnap

- 3 Nyomja meg a ☉ gombot.

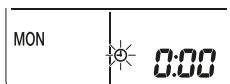
Eredmény: ☉ villog.



- 4 Nyomja meg a vagy a gombot a pontos idő beállításához.

Megjegyzés: A  vagy a  gomb lenyomva tartása növeli vagy csökkenti az időállítás sebességét.

5 Nyomja meg a  gombot.

Eredmény: A beállítás kész.  villog.



4.5 A beltéri egység kijelzőjének fényereje

Állítsa be a beltéri egység kijelzőjének fényerejét a kívánt értékre, vagy kapcsolja KI a kijelzőt.



4.5.1 A beltéri egység kijelzőjének fényerő-beállítása

1 Tartsa lenyomva a  gombot legalább 2 másodpercig.

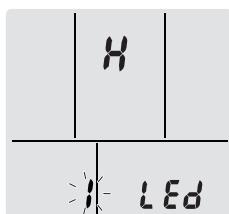
Eredmény: A *H* menü megjelenik a kijelzőn. *H* villog.



2 Nyomja meg a  gombot.

3 Nyomja meg a  vagy a  gombot a beállítás módosításához, az alábbiak szerint:



...villog.	A fényerő...
<i>H</i>	Magas
<i>L</i>	Alacsony
<i>of</i>	Ki

4 A kiválasztott beállítás megerősítéséhez nyomja meg a  gombot.

Eredmény: A fényerő beállítását módosították.

Megjegyzés: A kijelző 60 másodperc múlva automatikusan visszatér az alapértelmezett képernyőre. A  gomb kétszeri megnyomásával hamarabb tér vissza az alapértelmezett képernyőre.

4.6 A tápellátás bekapcsolása

1 Kapcsolja be a megszakítót.

Eredmény: A beltéri egység tereplőlapjai egyszer felnyílnak és lecsukódnak a referenciahely beállításához.

4.7 A beltéri egység pozíció-beállításának módosítása

A beltéri egység pozícióját úgy válassza meg, hogy az egység ne fújja a levegőt közvetlenül a falra.

- 1 Tartsa lenyomva a  gombot legalább 2 másodpercig.

Eredmény: A **!** menü megjelenik a kijelzőn.

- 2 Nyomja meg a  vagy a  a menü átváltásához **3** lehetőségre.

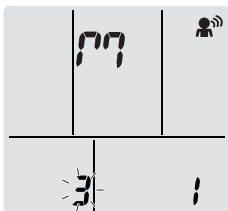

Eredmény: A **3** menü megjelenik a kijelzőn. **3** villog.

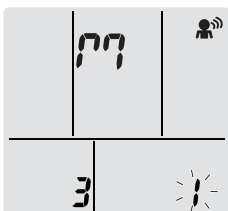

- 3 A  gomb megnyomásával válassza ki a menüt.

Eredmény: **!** villog.



- 4 Nyomja meg a  vagy a  gombot a beállítás módosításához, az alábbiak szerint:

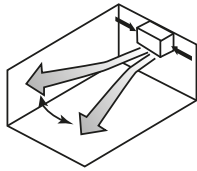
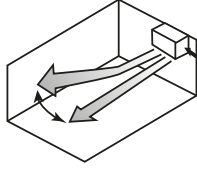
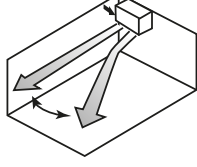

Ha az egység...	Jelölés	Villog	Eredmény
A fal közepén (gyári alapbeállítás)	!	1	
≤500 mm a faltól a jobb oldalon	1 9	2	
≤500 mm a faltól a bal oldalon	9 1	3	

Eredmény: A levegőfúvás tartománya be lesz állítva, hogy a levegő ne érje közvetlenül a falat.

5 Működés



INFORMÁCIÓ

A beltéri egységet vezeték nélküli távirányítóval szállítjuk. Ez a kézikönyv csak ennek a kezelőfelületnek a működtetését ismerteti. Ha másik kezelőfelületet csatlakoztat, lásd a csatlakoztatott kezelőfelület kézikönyvét.

5.1 Működési tartomány

A rendszert az alábbi hőmérséklet- és páratartalom-tartományban kell üzemeltetni a biztonságos és hatékony működés érdekében.

	Hűtés és szárítás ^{(a)(b)}	Fűtés ^(a)
Kültéri hőmérséklet	-10~46°C DB	-15~24°C DB
Beltéri hőmérséklet	18~32°C DB	10~30°C DB
Beltéri páratartalom	≤80% ^(a)	—







^(a) Egy biztonsági eszköz leállíthatja a rendszer működését, ha az egység az üzemi tartományán kívül működik.

^(b) Ha az egység az üzemi tartományán kívül működik, páralecsapódás és vízcseppegés jelentkezhet.

5.2 Mikor használjon egyes funkciókat

A következő táblázattal határozhatja meg, hogy milyen funkciókat kíván használni:

Jellemzők	Feladatok
Alapfunkciók	
Üzem módok és hőmérséklet	A rendszer indítása/leállítása és a hőmérséklet beállítása: <ul style="list-style-type: none"> ▪ Hűtés és fűtés módban a rendszer képes felmelegíteni vagy lehűteni egy adott teret. ▪ Csak ventilátor módban a levegő keringetése fűtés és hűtés nélkül történik. ▪ Szárítás módban a helyiség páratartalmát csökkenti a rendszer. ▪ Automatikus módban a megfelelő hőmérséklet és üzemmód automatikusan lesz kiválasztva.
+ Levegőáramlás iránya	A levegőfúvás irányának beállításához (legyezés vagy rögzített pozíció).
Légszállítás	A helyiségbe fújtván levegő mennyiségének beállításához. Csenedesebb üzemeléshez.
Speciális funkciók	
Flash Streamer	Eltávolítja a levegőben szálló allergéneket, például pollent, hordozóanyagokat... Csökkenti a kellemetlen szagokat.





Jellemzők	Feladatok
 Gazdaságos	Ha a rendszer használata közben más, nagy teljesítményfelvételű berendezéseket is üzemeltet. Energiatakarékosság érdekében.
 Csendes kültéri egység	A kültéri egység zajszintjének csökkentéséhez. Példa: Éjszaka.
 Kényelem	A levegőfúvás irányának automatikus beállításához a helyiség hatékonyabb felfűtése vagy lehűtése érdekében.
 Figyelő szem	Megelőzi, hogy a levegőáramlás közvetlenül érje az embereket. Energiatakarékossági célból, ha senki sem tartózkodik a szobában.
 Erős	A helyiség gyors lehűtéséhez vagy felfűtéséhez.
 BEKAPCSOLÁS- + KIKAPCSOLÁS-időzítés	A rendszer automatikus BE- vagy KIKAPCSOLÁSÁHOZ.
 Heti időszabályzó	A rendszer automatikus BE- vagy KIKAPCSOLÁSÁHOZ hetente.
További funkciók	
Vezeték nélküli LAN-kapcsolat	Az egység működtetése okosalkalmazásokkal.

5.3 Üzem mód és célhőmérséklet

Mikor? Állítsa be a rendszer üzemmódját és a célhőmérsékletet, amikor a következőt szeretné elvégezni:

- Helyiség fűtése vagy lehűtése
- Levegő keringetése fűtés és hűtés nélkül
- A helyiség páratartalmának csökkentése

Mit? A rendszer a felhasználó beállításaitól függően eltérő módon üzemelhet.

Beállítás	Leírás
 Automatikus	A rendszer a beállított célhőmérsékletre hűti vagy fűti a helyiséget. Szükség esetén automatikusan átvált a hűtés és a fűtés között.
 Szárítás	A rendszer csökkenti a helyiség páratartalmát.
 Fűtés	A rendszer a beállított célhőmérsékletre fűti a helyiséget.
 Hűtés	A rendszer a beállított célhőmérsékletre hűti a helyiséget.
 Ventilátor	A rendszer csak a levegőáramlást szabályozza (légszállítás és levegőáramlás iránya). Ha a rendszer NEM szabályozza a hőmérsékletet.

Kiegészítő információk:

- **Kültéri hőmérséklet.** A rendszer hűtési vagy fűtési hatásfoka csökken, ha a külső hőmérséklet túl magas vagy túl alacsony.
- **Jégmentesítés üzemmód.** Fűtés üzemmód közben a kültéri egységen jég keletkezhet, ami rontja a fűtési teljesítményt. Ilyenkor a rendszer automatikusan jégtelenítő működésre kapcsol, hogy a jeget eltávolítsa. Jégmentesítés alatt a beltéri egység NEM fúj meleg levegőt.
- **Páratartalom-érzékelő.** Szabályozza a páratartalmat a páratartalom csökkentésével hűtési folyamat során.

5.3.1 A működés indítása/leállítása üzemmód és a hőmérséklet beállítása



ON: Az egység üzemel.

A: Üzem mód = Automatikus

☐: Üzem mód = Szárítás

☼: Üzem mód = Hűtés

☀: Üzem mód = Fűtés

☪: Üzem mód = Csak ventilátor

88.8: A célhőmérsékletet mutatja.

- 1 A **Mode** gomb egy- vagy többszöri megnyomásával állítsa be a kívánt üzemmódot.

Eredmény: Az üzemmód az alábbi sorrendben állítható be:



- 2 Nyomja meg a **Power** gombot az üzemeltetés **indításához**.

Eredmény: **ON** és a kiválasztott üzemmód jelenik meg az LCD kijelzőn.

- 3 Nyomja meg a **Temp** vagy **Temp** gombot egy vagy több alkalommal a **hőmérséklet** csökkentéséhez vagy növeléséhez.

Hűtés üzemmód	Fűtés üzemmód	Automatikus üzemmód	Szárítás vagy csak ventilátor mód
18~32°C	10~30°C	18~30°C	—

Megjegyzés: Szárítás vagy csak ventilátor mód használata közben nem lehet módosítani a hőmérsékletet.

- 4 A **Power** gomb megnyomásával **állítsa le** az üzemmódot.

Eredmény: A **ON** jelzés eltűnik az LCD kijelzőről. A működésjelző lámpa kialszik.

5.4 Légszállítás

- 1 Nyomja meg a **Wind** gombot a választáshoz:

	A légszállítás "■" és "■" között 5 fokozatban állítható
A	Automatikus levegőfúvás
	Beltéri egység csendes működése. Ha a levegőfúvás beállítása "▲", a beltéri egység zaja kisebb lesz.

**INFORMÁCIÓ**

- Amikor az egység eléri a beállított célhőmérsékletet hűtés vagy fűtés vagy üzemmódban, a ventilátor leáll.
- Szárítás mód használata közben NEM LEHET módosítani a légszállítás beállítását.

5.4.1 A levegőfúvás sebességének beállítása

- Nyomja meg a gombot a beállítás módosításához, az alábbiak szerint:



5.5 Levegőáramlás iránya

Mikor? A levegőfúvás kívánt irányának beállítása.

Mit? A rendszer a felhasználó beállításaitól függően eltérő irányban fújhatja be a levegőt (legyezés vagy rögzített pozíció). Ehhez a vízszintes terelőlapokat (szárnyakat) vagy a függőleges terelőlapokat (lamellákat) mozgatja.

Beállítás	Levegőáramlás iránya
Automatikus függőleges legyezés	Felfelé és lefelé mozog.
Automatikus vízszintes legyezés	Oldalra mozog.
3-D levegőfúvási irány	Váltakozva mozog fel-le és oldalra
[—]	Rögzített helyzetben marad.

**VIGYÁZAT**

A szárnyak és a lamellák szögének beállítására MINDIG vezeték nélküli távirányítót vagy egyéb más kezelőfelületet használjon. Ha a szárnyakat és a lamellákat kézzel próbálja mozgatni, akkor a mechanizmus eltörik.

A szárny mozgástartománya üzemmódonként eltérő. A szárny megáll a felső állásban, amikor a levegőfúvás sebessége alacsonyra vált a felfelé és lefelé legyezés beállítása közben.

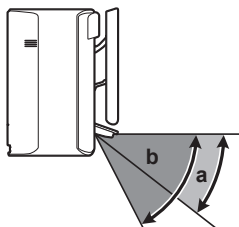

- a Legyezési tartomány hűtés vagy fűtés üzemmódban
- b Legyezési tartomány fűtés vagy csak ventilátor üzemmódban

5.5.1 A levegőfúvás függőleges irányának beállítása

- Nyomja meg a gombot.

Eredmény: jelenik meg az LCD kijelzőn. A szárnyak (vízszintes terelőlapok) legyezni kezdenek.

- Rögzített pozíciók használatakor nyomja meg a  gombot, amint a szárnyak elérik a kívánt pozíciót.

Eredmény: A  jelzés eltűnik az LCD kijelzőről. A szárnyak abbahagyják a mozgást.

5.5.2 A levegőfúvás vízszintes irányának beállítása

- Nyomja meg a  gombot.

Eredmény:  jelenik meg az LCD kijelzőn. A lamellák (függőleges terelőlapok) legyezni kezdenek.

- Rögzített pozíciók használatakor nyomja meg a  gombot, amint a lamellák elérik a kívánt pozíciót.



Eredmény: A  jelzés eltűnik az LCD kijelzőről. A lamellák abbahagyják a mozgást.





INFORMÁCIÓ

Ha az egységet a szoba sarkába szereli be, a lamellákat a fallal ellentétes irányba kell állítani. A hatékonyság csökken, ha a fal blokkolja a levegőáramlást.

5.5.3 3D levegőfúvási irány használata

- Nyomja meg a  és a  gombot.

Eredmény:  és  jelenik meg az LCD kijelzőn. A szárnyak (vízszintes terelőlapok) és a lamellák (függőleges terelőlapok) legyezni kezdenek.

- Rögzített pozíciók használatakor nyomja meg a  és  gombot, amint a szárnyak és a lamellák elérik a kívánt pozíciót.

Eredmény: A  és  jelzés eltűnik az LCD kijelzőről. A szárnyak és a lamellák abbahagyják a mozgást.

5.6 A kényelmes levegőfúvás és a figyelő szem üzemmód

Használhat kényelmes és figyelő szem üzemmódot külön vagy együttes kombinációban is.

5.6.1 Kényelmes levegőfúvás üzemmód

Az egység automatikusan változtatja a levegőfúvás irányát a helyiség hatékonyabb felfűtése vagy lehűtése érdekében. A berendezésből közvetlenül kifújó levegőnek kevésbé érezhető a hatása.

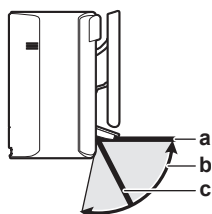

- a A szárny helyzete hűtés vagy szárítás üzemmódban
- b Legyezési tartomány fűtés üzemmódban (függőleges levegőfúvás BE)
- c A szárny helyzete fűtés üzemmódban (függőleges levegőfúvás KI)

Hűtés és szárítás üzemmódban

A levegőfúvás iránya be lesz állítva, hogy a levegő a mennyezet teljes hosszában mozogjon.

Kényelmes levegőfűtés BE	Kényelmes levegőfűtés KI

Fűtés üzemmódban

A levegőfűtés iránya be lesz állítva, hogy a levegő a padló teljes hosszában mozogjon. Az egység érzékeli a helyiség és a padló hőmérsékletét és automatikusan válasz 1-et a 3 levegőfűtési irányból.

Melegítés	Lefelé	Függőleges levegőfűtési irány



INFORMÁCIÓ

Ha szeretné deaktiválni a függőleges levegőfűtés funkciót (pl. bútor vagy tárgy van az egység alatt), lásd "A függőleges levegőfűtés funkció BE-/KIKAPCSOLÁSA" [▶ 26]. Ha a függőleges levegőfűtés funkciót deaktiválta, a levegőfűtés iránya lefelé lesz állítva.



INFORMÁCIÓ

Az erős és a kényelmes levegőfűtés üzemmód egyszerre NEM HASZNÁLHATÓ. Az utoljára kiválasztott funkció élvez elsőbbséget. Ha függőleges automatikus legyezőst választott, a kényelmes levegőfűtés üzemmód megszakad.

A függőleges levegőfűtés funkció BE-/KIKAPCSOLÁSA

- 1 Tartsa lenyomva a gombot legalább 2 másodpercig.
Eredmény: A **!** menü megjelenik a kijelzőn.
- 2 Nyomja meg a vagy a a menüképernyő átváltásához.
Eredmény: A **3** menü megjelenik a kijelzőn.

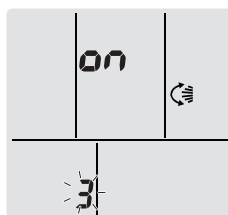

- 3 Nyomja meg a gombot a beállítás módosításához.
- 4 Nyomja meg a vagy gombot a beállítás módosításához.

...villog.	A függőleges levegőfűtés...
ON	BE van kapcsolva
OF	KI van kapcsolva

- 5 A kiválasztott beállítás megerősítéséhez nyomja meg a gombot.

Megjegyzés: A kijelző 60 másodperc múlva automatikusan visszatér az alapértelmezett képernyőre. A **Cancel** gomb kétszeri megnyomásával hamarabb tér vissza az alapértelmezett képernyőre.

5.6.2 Figyelő szem üzemmód

A rendszer az emberi mozgás észlelésekor automatikusan beállítja a levegőfúvás irányát és a hőmérsékletet, hogy a levegőt ne fújja közvetlenül az emberekre. Ha nem észlelhető mozgás 20 percig, a rendszer energiatakarékos üzemmódba kapcsol:

Működés	Energiatakarékos üzemmód
Fűtés	A hőmérséklet 2°C értékkel növeli.
Hűtés és szárítás	Ha a helyiségben a hőmérséklet: <ul style="list-style-type: none"> ▪ <30°C, a hőmérséklet 2°C értékkel növeli ▪ ≥30°C, a hőmérséklet 1°C értékkel növeli
Csak ventilátor	Csökkenti a légszállítást.

A figyelő szem szenzorról



MEGJEGYZÉS

- NE ütögesse, és ne nyomja erővel a figyelő szem szenzort. Ellenkező esetben meghibásodást eredményezhet.
- NE tegyen nagyobb tárgyat a Figyelő szem szenzor közelébe.



INFORMÁCIÓ

Erős vagy éjszakai üzemmód (KIKAPCSOLÁS időzítő) NEM HASZNÁLHATÓ egyszerre Intelligens szem üzemmóddal. Az utoljára kiválasztott funkció élvez elsőbbséget.

- **Észlelési tartomány.** 9 méternél kevesebb.
- **Észlelési érzékenység.** Az elhelyezés, a szobában tartózkodó személyek száma, a hőmérséklet-tartomány stb. függvényében változik.
- **Téves észlelés.** A szenzor hibásan érzékelhet kisállatokat, napfényt, libbenő függönyt stb.

5.6.3 Kényelmes levegőfúvás és figyelő szem üzemmód indítása/leállítása

- 1 Nyomja meg még egyszer vagy többször a  gombot.

Eredmény: A beállítás a következő sorrendben módosul:



Kijelzés	Működés
	Kényelmes levegőfúvás
	Figyelő szem
	Kényelmes levegőfúvás és figyelő szem
—	Mindkettő deaktiválva

Megjegyzés: Ha a beltéri egységgel szemben mindkét területen vannak emberek, vagy túl sok az ember, akkor mindkét funkciót használja egyidejűleg.

- 2 A funkció leállításához nyomja meg a  gombot, amíg mindkét szimbólum eltűnik az LCD kijelzőről.

5.7 Erőteljes üzemeltetés

Ez az üzemmód gyorsan a legnagyobb teljesítményre állítja a hűtést vagy fűtést bármilyen üzemmódban. A berendezés a lehető legnagyobb teljesítményt adja le.



INFORMÁCIÓ

Az erős üzemmódot NEM LEHET a gazdaságos, kényelmes levegőfűtés és csendes kültéri egység üzemmóddal együtt használni. Az utoljára kiválasztott funkció élvez elsőbbséget.

Az erős üzemmódban NEM növekszik az egység teljesítménye, ha az már eleve maximális teljesítménnyel üzemelt.

5.7.1 Az Erős üzemmód indítása/leállítása



- 1 Nyomja meg a  gombot az indításhoz.

Eredmény:  jelzés jelenik meg az LCD-n. Az Erős üzemmód 20 percig működik, ezt követően az üzemmód visszatér az előzőleg beállított módra.

Üzemmód	Légszállítás
Hűtés/Fűtés/Automatikus	<ul style="list-style-type: none"> ▪ A legnagyobb hűtő-/ fűtőhatás eléréséhez a kültéri egység teljesítményét növeli a vezérlés. ▪ A légszállítás a legnagyobb értéken rögzített és NEM módosítható. ▪ A hőmérséklet 1csak automatikus módban állítható.
Szárítás	<ul style="list-style-type: none"> ▪ A hőmérséklet-beállítása 2,5°C-kal csökken. ▪ A levegőfűtés sebessége kis mértékben növekszik.
Csak ventilátor	A légszállítás a legnagyobb értéken rögzített.

- 2 Nyomja meg a  gombot a leállításhoz.

Eredmény: A  jelzés eltűnik az LCD kijelzőről.

Megjegyzés: Erős üzemmód csak működő egységnél választható. A  megnyomásakor vagy ha üzemmódot vált, az üzemmód leáll; a  eltűnik az LCD kijelzőről.

5.8 Gazdaságos és csendes kültéri egység üzemmód

5.8.1 Gazdaságos üzemmód

Ez az üzemmód egy olyan funkció, amely hatékony működést tesz lehetővé azért, hogy korlátozza a maximális teljesítményfelvételt. A funkció hasznos például olyan esetekben, amikor ügyelni kell arra, hogy a hálózati megszakító ne kapcsoljon le, ha a rendszer más berendezésekkel egyidejűleg működik.



INFORMÁCIÓ

- Az Erős és a Gazdaságos üzemmód egyszerre NEM HASZNÁLHATÓ. Az utoljára kiválasztott funkció élvez elsőbbséget.
- A Gazdaságos üzemmód csökkenti a kültéri egység teljesítményfelvételét a kompresszor forgási sebességének csökkentésével. Ha a teljesítményfelvétel eleve alacsony, akkor a GAZDASÁGOS üzemmódra váltással a teljesítményfelvétel nem csökken tovább.

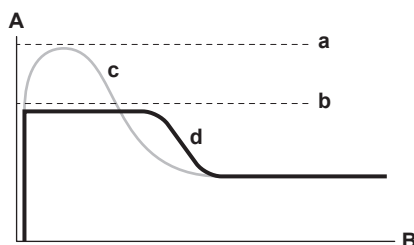

- A Üzemi áram és teljesítményfelvétel
 B Idő
 a Maximum normál üzemmódban
 b Maximum Gazdaságos üzemmódban
 c Normál üzemmód
 d Gazdaságos üzemmód

- Ez az ábra csak szemléltetési célokra szolgál.
- A klímaberendezés Gazdaságos üzemmódban mérhető maximális üzemi árama és teljesítményfelvétele függ a csatlakoztatott kültéri egységtől.

5.8.2 Csendes kültéri egység üzemmód

A csendes kültéri egység üzemmódot használja, ha csökkenti kívánja a kültéri egység működési zaját. **Példa:** Éjszaka.



INFORMÁCIÓ

- Az erős és a csendes kültéri egység üzemmód egyszerre NEM használható. Az utoljára kiválasztott funkció élvez elsőbbséget.
- Ez a funkció nem áll rendelkezésre automatikus, hűtés és fűtés üzemmódban.
- A csendes kültéri egység üzemmód korlátozza a kompresszor forgási sebességét. Ha a kompresszor forgási sebessége már alacsony, a csendes kültéri egység funkció NEM csökkenti tovább a kompresszor forgási sebességét.

5.8.3 Gazdaságos és csendes kültéri egység üzemmód indítása/leállítása



- 1 Nyomja meg még egyszer vagy többször a gombot.

Eredmény: A beállítás a következő sorrendben módosul.



Kijelzés	Működés
	Gazdaságos
	Csendes kültéri egység
	Gazdaságos és csendes kültéri egység
—	Mindkettő deaktiválva

- 2 A funkció leállításához nyomja meg a gombot, amíg mindkét szimbólum eltűnik az LCD kijelzőről.

Megjegyzés: A gazdaságos üzemmód csak működő berendezésnél választható. A  gomb megnyomásakor a beállítások törlődnek, és a  jelzés eltűnik az LCD kijelzőről.

Megjegyzés: A  jelzés akkor is megmarad az LCD kijelzőn, ha az egységet kikapcsolja a vezeték nélküli távirányítóval vagy a beltéri egység ON/OFF kapcsolóval.

5.9 Flash streamer (légtisztítás) üzemmód

A Streamer nagy sebességű elektronáramlást hoz létre, erős oxidálási teljesítménnyel a kellemetlen szagok megszüntetése érdekében. Ez a funkció a titán-apatit szagtalanító szűrővel és levegőszűrővel együtt tisztítja meg a szoba levegőjét.



INFORMÁCIÓ

- A nagy sebességű elektronok az egység belsejében lesznek létrehozva és onnét távoznak el a biztonságos üzemelés biztosítása érdekében.
- A Streamer működése sercegő hanggal járhat.
- Ha az üzemmód közben a légszállítás gyengül, a Streamer külsőjei időlegesen szünetelhetnek, hogy a ne áramoljon ki érezhető ózonszag.

5.9.1 Flash Streamer (légtisztítás) üzemmód indítása/leállítása

Előfeltétel: Ellenőrizze, hogy az egység működik ( látható a vezeték nélküli távirányító LCD kijelzőjén).

1 Nyomja meg a  gombot.

Eredmény:  jelzés jelenik meg az LCD kijelzőn, és a szoba levegőjét tisztítja a rendszer, ha az egység üzemel.

2 Egy üzemmód leállításához nyomja meg a  gombot.

Eredmény: A  jelzés eltűnik az LCD kijelzőről, és a funkció működése leáll.

5.10 KI-/BEKAPCSOLÁS-időzítés funkció

Az időszabályzó funkcióval automatikusan be-/kikapcsolható a klímaberendezés éjszaka vagy reggel. A KIKAPCSOLÁS-időzítés és a BEKAPCSOLÁS-időzítés funkció egymással kombinálva is használható.

A KI-/BEKAPCSOLÁS időzítő beállításának két típusa van:

- **24 órás KI-/BEKAPCSOLÓ időzítő** (alapértelmezett). Az egység üzemelése a beállított időben fog leállni/elindulni. **Példa:** A BEKAPCSOLÓ időzítő beállítása 13:30, az egység 13:30-kor kezdi meg az üzemelést.
- **12 órás KI-/BEKAPCSOLÓ visszazámláló időzítő.** Az egység a beállított órák letelte után az egység leáll/elindul. **Példa:** A BEKAPCSOLÓ időzítő beállítása 10:30-kor 3 óra, az egység 13:30-kor kezdi meg az üzemelést.

Megjegyzés: A két időzítőbeállítás típus kombinálható.

**INFORMÁCIÓ**

Programozza újra az időzítőt az alábbi esetekben:

- A megszakító lekapcsolta az egységet.
- Áramkimaradás történt.
- Ha a vezeték nélküli távirányítóban elemet cseréltek.

**INFORMÁCIÓ**

Bármely időzítő funkció használata előtt a pontos időt be KELL állítani. Lásd "4.4.1 Az óra beállítása" [▶ 18].

5.10.1 24 órás KI-/BEKAPCSOLÓ időzítő beállítása

A KIKAPCSOLÁS-időzítés üzemmód indítása/leállítása

- 1 Nyomja meg a **Off** gombot az indításhoz.

Eredmény: **0:00** jelzés jelenik meg az LCD-n és a **OFF** villog. A \oplus jelzés és a hét napja eltűnik az LCD kijelzőről.



- 2 Nyomja meg a **Select** vagy **Select** gombot az időbeállítás módosításához.
- 3 Nyomja újra meg a **Off** gombot.

Eredmény: A **OFF** jelzés és a beállított időpont megjelenik az LCD kijelzőn.

Eredmény: Az időzítés lámpa világít.

**INFORMÁCIÓ**

A **Select** vagy **Select** gomb minden megnyomásakor az időpont 10 perccel ugrik előre. A gombok lenyomva tartása felgyorsítja az időbeállítást.

- 4 Egy üzemmód leállításához nyomja meg a **Cancel** gombot.

Eredmény: A **0:00** és **OFF** jelzés eltűnik az LCD kijelzőről, és az időzítés lámpa kialszik. A \oplus jelzés és a hét napja megjelenik az LCD kijelzőn.

**INFORMÁCIÓ**

Ha megadja a BEKAPCSOLÁSI vagy KIKAPCSOLÁS-időzítést, a beállítást a készülék a memóriájában eltárolja. Ha kicseréli az elemeket a vezeték nélküli távirányítóban, a távirányító megőrzi a BE-/KIKAPCSOLÁS időzítő időbeállításait, azonban az időzítő törölve lesz.

Éjjeli mód

Ha meg van adva KIKAPCSOLÁS-IDŐZÍTÉS, a klímaberendezés automatikusan kiigazítja a hőmérséklet-beállítást (0,5°C-kal magasabbra hűtéskor és 2,0°C-kal alacsonyabbra fűtéskor), hogy a kényelmes alvás érdekében megelőzze a túlzott hűtést vagy fűtést.

A BEKAPCSOLÁS-időzítés üzemmód indítása/leállítása

- 1 Nyomja meg a **On** gombot az indításhoz.

Eredmény: **6:00** jelzés jelenik meg az LCD-n és a **ON** villog. A \oplus jelzés és a hét napja eltűnik az LCD kijelzőről.

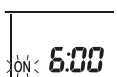

- 2 Nyomja meg a **Select** vagy **Select** gombot az időbeállítás módosításához.

3 Nyomja újra meg a gombot.

Eredmény: A **ON** jelzés és a beállított időpont megjelenik az LCD kijelzőn. Az időzítés lámpa világít.



INFORMÁCIÓ

A vagy gomb minden megnyomásakor az időpont 10 perccel ugrik előre. A gombok lenyomva tartása felgyorsítja az időbeállítást.

4 Egy üzemmód leállításához nyomja meg a gombot.

Eredmény: A **6:00** és **ON** jelzés eltűnik az LCD kijelzőről, és az időzítés lámpa kialszik. A **⊕** jelzés és a hét napja megjelenik az LCD kijelzőn.

A KI- és BEKAPCSOLÁS-időzítés kombinálása

1 Az időzítők beállításához lásd "A KIKAPCSOLÁS-időzítés üzemmód indítása/leállítása" [▶ 31] és "A BEKAPCSOLÁS-időzítés üzemmód indítása/leállítása" [▶ 31].

Eredmény: **OFF** és **ON** jelzés jelenik meg az LCD kijelzőn.

Példa:

Kijelzés	Aktuális idő	Beállítás, miközben...	Működés
	6:00	az egység üzemel.	Leáll 7:00 órakor, majd elindul 14:00 órakor.
		az egység NEM működik.	14:00-kor elindul.

Megjegyzés: Ha az időzítő beállítása aktív, a pontos idő NEM jelenik meg az LCD kijelzőn.

5.10.2 12 órás KI-/BEKAPCSOLÓ időzítő beállítása

A KI-/BEKAPCSOLÁS-időzítés üzemmód visszaszámlálójának indítása/leállítása

1 Nyomja meg és tartsa lenyomva a vagy a gombot legalább 5 másodpercre, ha a **▲** villog, engedje fel a gombot.

Eredmény:



KIKAPCSOLÁS időzítőhöz **1hr** jelenik meg az LCD kijelzőn és **OFF** villog, a **⊕** jelzés és a hét napja eltűnik az LCD kijelzőről.



BEKAPCSOLÁS időzítőhöz **1hr** jelenik meg az LCD kijelzőn és **ON** villog. A **⊕** jelzés és a hét napja eltűnik az LCD kijelzőről.

2 Nyomja meg a vagy gombot az időbeállítás módosításához. Az időtartam 1~12 óra között állítható be. A gombok megnyomásakor az időbeállítás 1 órával nő vagy csökken.

3 Nyomja meg a vagy gombot a beállítás megerősítéséhez.

Eredmény: **OFF** és/vagy **ON** jelzés és a beállított időpont megjelenik az LCD kijelzőn. Az időzítés lámpa világít. Az LCD kijelzőn megjelenő idő automatikusan visszaszámlol 1 órát minden eltelt órával.

Példa: Ha a KIKAPCSOLÁS időzítő 3 órára van állítva, a kijelzett idő az alábbiak szerint változik: 3hr → 2hr → 1hr → üres (KI)

- 4 Ha szeretné visszaállítani a beállítást 24 órás KI-/BEKAPCSOLÁS időzítőre, ismételje meg az 1. lépést. ha a kezdőképernyőn a **OFF** és/vagy **ON** NEM villog.
- 5 Az időzítő beállítás törléséhez nyomja meg a **Cancel** gombot.

Az időzítő kijelzési módok kombinálása

Különböző kijelzési módok (24 órás és 12 órás visszaszámláló KI-/BEKAPCSOLÁS időzítő) használható KIKAPCSOLÓ és BEKAPCSOLÓ időzítőhöz egyidőben.

- 1 A beállítást lásd "A KIKAPCSOLÁS-időzítés üzemmód indítása/leállítása" [▶ 31], "A BEKAPCSOLÁS-időzítés üzemmód indítása/leállítása" [▶ 31] és "A KI-/BEKAPCSOLÁS-időzítés üzemmód visszaszámlálójának indítása/leállítása" [▶ 32].

Példa:

Kijelzés	Aktuális idő	Beállítás, miközben...	Működés
	22:00	az egység üzemel.	<ul style="list-style-type: none"> ▪ Leáll 1:00 órakor (3 órával az aktuális idő után) ▪ 6:00-kor elindul. (8 órával az aktuális idő után)

Megjegyzés: Ha az időzítő beállítása aktív, a pontos idő NEM jelenik meg az LCD kijelzőn.

5.11 Heti időszabályzó üzemmód



INFORMÁCIÓ

Az alábbi beállítási eljárás csak a vezeték nélküli távirányítóra vonatkozik. A heti időszabályzó funkciót azonban az ONECTA alkalmazással ajánlott elvégezni. További információk: "5.12 Vezeték nélküli LAN-kapcsolat" [▶ 37].

Ezzel a funkcióval a hét minden napjára legfeljebb 4 időzítési beállítást lehet elmenteni.

Példa: Hozzon létre eltérő beállításokat hétfőtől péntekig és a hétvégékre.

A hét napja	Beállítási példa
Hétfő <ul style="list-style-type: none"> ▪ Legfeljebb 4 beállítást hozzon létre. 	
Keddtől péntekig <ul style="list-style-type: none"> ▪ Ha a beállítások megegyeznek a hétfőivel, használja a másolás funkciót. 	
Szombat <ul style="list-style-type: none"> ▪ Nincs időzítőbeállítás 	—
Vasárnap <ul style="list-style-type: none"> ▪ Legfeljebb 4 beállítást hozzon létre. 	

- **BE-BE-BE-BE beállítás.** Lehetővé teszi az üzemmód és a célhőmérséklet ütemezését.
- **KI-KI-KI-KI beállítás.** Minden naphoz csak a kikapcsolási idő adható meg.

Megjegyzés: Ügyeljen arra, hogy a vezeték nélküli távirányítót irányítsa a beltéri egység felé, és figyeljen a nyugtázó sípolásra a heti időszabályozó működésének beállítása közben.



INFORMÁCIÓ

Bármely időzítő funkció használata előtt a pontos időt be KELL állítani. Lásd "4.4.1 Az óra beállítása" [▶ 18].



INFORMÁCIÓ

- A heti időszabályzó és a KI-/BEKAPCSOLÁS-időzítés funkció NEM használható egyszerre. A KI-/BEKAPCSOLÁS-időzítés funkció élvez elsőbbséget. A heti időszabályzó készenléti állapotra vált, és a **⌚ WEEKLY** jelzés eltűnik az LCD kijelzőről. Ha a KI-/BEKAPCSOLÁS-időzítés befejeződött, automatikusan aktiválódik a heti időszabályzó funkció is.
- A heti időszabályzó funkcióval a hét kívánt napját, a KI-/BEKAPCSOLÁS-időzítés üzemmódot, az időpontot és a hőmérsékletet (csak a BEKAPCSOLÁS-időzítés esetében) lehet beállítani. A többi beállítást az előző BEKAPCSOLÁS-időzítés beállítása határozza meg.

5.11.1 A heti időszabályzó funkció beállítása

- 1 Nyomja meg a gombot.

Eredmény: Az adott napra vonatkozóan megjelenik a hét napja és a program száma.



- 2 A vagy gomb megnyomásával válassza ki a hét napját és a program számát.
- 3 Nyomja meg a gombot.

Eredmény: A hét napját a rendszer állítja be. **⌚ WEEKLY** és **ON** jelzés villog.



- 4 Nyomja meg a vagy a gombot az üzemmód kiválasztásához.

Eredmény: A beállítás a következő sorrendben módosul:



Kijelzés	Jellemzők
ON	BEKAPCSOLÁS-időzítő
OFF	KIKAPCSOLÁS-időzítő
Üres	Törli a programot

- 5 Nyomja meg a gombot.

Eredmény: A KI-/BEKAPCSOLÁS-időzítés üzemmód be van állítva. A(z) **⌚ WEEKLY** jelzés és az időpont villog.



Megjegyzés: Nyomja meg a **Back** gombot az előző képernyőre való visszatéréshez. Ha üres beállítást választott, folytassa 9. lépéssel.

6 Nyomja meg a **Select** vagy a **Select** gombot az idő kiválasztásához. Az idő 0:00 és 23:50 között, 10 perces időközökkel állítható be.

7 Nyomja meg a **Next** gombot.

Eredmény: Az idő beállítása megtörténik, a **WEEKLY** és hőmérséklet jelzés villog.



Megjegyzés: Nyomja meg a **Back** gombot az előző képernyőre való visszatéréshez. Ha KIKAPCSOLÁS-időzítő beállítást választott, folytassa a 9. lépéssel.

8 A **Select** vagy **Select** gomb megnyomásával állítsa be a kívánt hőmérsékletet.

Megjegyzés: A heti időszabályozóhoz beállított hőmérséklet csak akkor jelenik meg, ha beállítja heti időzítő üzemmódot.



INFORMÁCIÓ

A hőmérséklet 10~32°C értékre állítható a vezeték nélküli távirányítón, azonban:

- hűtés és automatikus üzemmódban az egység minimum 18°C-on üzemel akkor is, ha a beállítás 10~17°C;
- fűtés és automatikus üzemmódban az egység maximum 30°C-on üzemel akkor is, ha a beállítás 31~32°C.

9 Nyomja meg a **Next** gombot.

Eredmény: A hőmérséklet és az idő a BEKAPCSOLÁS-időzítéshez lesz beállítva. Az idő a KIKAPCSOLÁS-időzítéshez lesz beállítva. Az időzítés lámpa sárgán világít.

Eredmény: Megjelenik az új programozási képernyő.

10 Ismétlje meg az előző eljárást egy másik program beállításához vagy nyomja meg a **Next** gombot a beállítás befejezéséhez.

Eredmény: **WEEKLY** jelzés jelenik meg az LCD-n.

Megjegyzés: A program azonos beállításokkal bemásolható egy másik napra. Lásd "5.11.2 A programok másolása" [▶ 35].

5.11.2 A programok másolása

A létrehozott program bemásolható egy másik naphoz. Az átmásolt program teljes beállítása átkerül a célként kiválasztott naphoz.



1 Nyomja meg a **Next** gombot.

2 Nyomja meg a **Select** vagy **Select** gombot a másolni kívánt hét kiválasztásához.

3 Nyomja meg a **Copy** gombot.

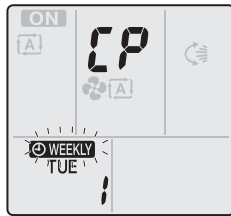
Eredmény: Az átmásolt program beállítása átkerül a célként kiválasztott naphoz.



- 4 A  vagy  gomb megnyomásával válassza ki a hét kívánt célnapját.
- 5 Nyomja meg a  gombot.

Eredmény: A teljes program a kiválasztott napra lesz átmásolva és az időzítés lámpa narancssárgán világít.

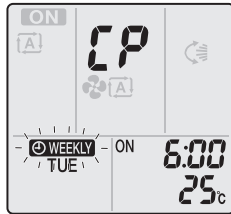

Megjegyzés: Ismételje meg az eljárást, ha másik napra is szeretné átmásolni az adatokat.

- 6 Nyomja meg a  gombot a beállítás eltárolásához.

Eredmény:  jelzés jelenik meg az LCD-n.

Megjegyzés: A program beállításainak másolás utáni módosításához lásd "[5.11.1 A heti időszabályzó funkció beállítása](#)" [▶ 34].



5.11.3 Programok megerősítése

Megerősítheti a beállítást, ha az összes programot saját igényei szerint állította be.

- 1 Nyomja meg a  gombot.

Eredmény: Megjelenik az adott napra vonatkozóan a hét napja és a program száma.





- 2 A  vagy  gomb megnyomásával válassza ki a hét napját és a megerősíteni kívánt program számát, és tekintse meg a program adatait.

Megjegyzés: A programbeállítás módosításához lásd "[5.11.1 A heti időszabályzó funkció beállítása](#)" [▶ 34].

- 3 A megerősítés mód törléséhez nyomja meg a  gombot.

5.11.4 A heti időszabályzó kikapcsolása és visszakapcsolása

- 1 A heti időszabályzó kikapcsolásához nyomja meg a  gombot, amikor a  jelzés látható az LCD kijelzőn.

Eredmény: A  jelzés eltűnik az LCD kijelzőről, és az időzítés lámpa kialszik.











- 2 A heti időszabályzó újraindításához nyomja meg újra a  gombot.

Eredmény: Az utolsó beállított programozási mód lesz használva.

5.11.5 Programok törlése





Egyes programok törlése

Ezt a funkciót használja az egyéni programbeállítások törléséhez.

- 1 Nyomja meg a  gombot.
Eredmény: Megjelenik a hét napja és a program száma.
- 2 A  vagy  gomb megnyomásával válassza ki a hét törölni kívánt napját.
- 3 Nyomja meg a  gombot.
Eredmény:  WEEKLY, ON és OFF jelzés villog.
- 4 Nyomja meg a  vagy  gombot, és válassza az "üres" beállítást.
Eredmény: A beállítás a következő sorrendben módosul:

- 5 Nyomja meg a  gombot.
Eredmény: A kiválasztott program ezzel törlődik.
- 6 Nyomja meg a  gombot a kilépéshez.
Eredmény: A megmaradt programok aktívak maradnak.

A hét meghatározott napjára vonatkozó program törlése

Ezt a funkciót használja, ha törölni szeretné a hét egyik napjára vonatkozó összes programbeállítást. Ezt a funkciót használhatja megerősítés vagy beállítás módban.

- 1 Nyomja meg a  gombot.
- 2 A  vagy  gomb megnyomásával válassza ki a hét törölni kívánt napját.
- 3 Tartsa lenyomva a  gombot kb. 5 másodpercig.
Eredmény: A kiválasztott napra vonatkozó összes programot törli a rendszer.
- 4 Nyomja meg a  gombot a kilépéshez.
Eredmény: A megmaradt programok aktívak maradnak.

Összes program törlése

Ezt a funkciót használja, ha törölni szeretné a hét összes napjára vonatkozó összes programot. Ez az eljárás NEM használható beállítás módban.

- 1 Tartsa lenyomva a  gombot kb. 5 másodpercig az alapértelmezett képernyőn.
Eredmény: Minden program törlődik.

5.12 Vezeték nélküli LAN-kapcsolat

Egyszerűen csatlakoztassa az egységét az otthoni hálózatához és töltse le az alkalmazást a termosztát cseréjéhez, a hőmérséklet-ütemezés beállításához és az energiafogyasztás ellenőrzéséhez.

Részletes jellemzők, beállítási módszerek, Gy.I.K., hibaelhárítási ötletek az app.daikineurope.com oldalon található.



Az ügyfél felelőssége biztosítani:

- Okostelefon vagy táblagép, az app.daikineurope.com oldalon előírt Android vagy iOS támogatott verziójával.
- Internet vonal és kommunikációs eszköz, például modem, útválasztó, stb.

- Vezeték nélküli LAN hozzáférési pont
- Telepített ingyenes ONECTA alkalmazás.

Megjegyzés: Szükség esetén adja meg az egységen vagy a tartozéktasakon található SSID és KEY számot.

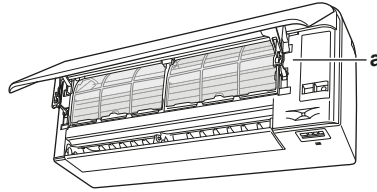

a SSID számot és jelszót tartalmazó címke

5.12.1 Óvintézkedések a vezeték nélküli LAN használatához

NE használja az alábbiak közelében:

- **Orvosi berendezések.** Pl. szívritmusszabályozót vagy defibrillátort használó személyek. Ez a termék elektromágneses interferenciát okozhat.
- **Automatikus vezérlőeszközök.** Pl. automatikus ajtók vagy tűzjelző berendezések. Ez a termék a berendezés hibás működését okozhatja.
- **Mikrohullámú sütő.** Befolyásolhatja a LAN kommunikációt.

5.12.2 Az ONECTA alkalmazás telepítése

- 1 Lépjen a Google Play (Android eszközökhöz) vagy az App Store (iOS eszközökhöz) alkalmazásba, és keresse az "ONECTA" alkalmazást.
- 2 Az ONECTA alkalmazás telepítéséhez kövesse a képernyőn megjelenő utasításokat.

i **INFORMÁCIÓ**

Az ONECTA alkalmazás letöltéséhez és mobiltelefonra vagy táblagépre való telepítéséhez olvassa le a QR-kódot:



5.12.3 A vezeték nélküli kapcsolat beállítása

A vezeték nélküli adaptert kétféleképp csatlakoztathatja otthoni hálózatára.

- Okoseszkő (okostelefon, táblagép) és SSID (Service Set Identifier) és KEY (jelszó) használatával
- A Wi-Fi út választó WPS (Wi-Fi Protected Setup) gombjával.

További információkat és a Gy.I.K. részt lásd app.daikineurope.com.

Megjegyzés: A beállítás a vezeték nélküli távirányítóval végezhető el, a vezeték nélküli LAN beállítási menüben. Beállítás közben mindig irányítsa a vezeték nélküli távirányító jeladóját az egységen található jelzőre.

i **INFORMÁCIÓ**

Ügyeljen rá, hogy a vezeték nélküli kapcsolat beállítása előtt állítsa le a működést. A csatlakozás NEM végezhető el, amíg az egység üzemel.

- 1 A vezeték nélküli kapcsolat beállítása előtt **állítsa le a működést.**

- Ellenőrizze, hogy a vezeték nélküli útválasztó elég közel legyen, és semmi ne akadályozza a jelvételt.

Menü	Leírás
1	Csatlakozási állapot ellenőrzése
2	Csatlakoztatás WPS gombbal
3	Csatlakoztatás SSID és KEY használatával
R	Gyári beállítások visszaállítása
oFF	Vezeték nélküli LAN KI

A vezeték nélküli LAN csatlakozási állapotának megerősítése

- Tartsa lenyomva a  gombot legalább 5 másodpercig.

Eredmény: Megjelenik a megerősítő képernyő (1 menü).

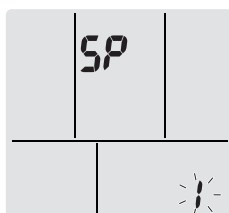

- A választás megerősítéséhez nyomja meg a  gombot.

Eredmény: Ha az egység egy jelet vesz, "sípolás" hallható.

- Ellenőrizze a beltéri egység LED kijelzőjét.

...lámpa villog.	Állapot
Időzítő	Kommunikáció rendben
Üzem mód és időzítő	Kommunikáció KIKAPCSOLVA

- A  gomb megnyomásával kiléphet a menüből.

Eredmény: A kijelző ezután visszatér az alapértelmezett képernyőre.

A vezeték nélküli LAN csatlakoztatása az otthoni hálózathoz



A vezeték nélküli adaptert az alább lehetőségekkel csatlakoztathatja az otthoni hálózathoz:

- WPS gomb (Wi-Fi Protected Setup) az útválasztón (ha van ilyen),
- Az SSID (Service Set Identifier) és a KEY (jelszó) - az egységen található.

Csatlakoztatás WPS gombbal

- Tartsa lenyomva a  gombot legalább 5 másodpercig az alapértelmezett képernyőn.

Eredmény: Megjelenik a megerősítő képernyő (1 menü).

- Tartsa lenyomva a  vagy  gombot, amíg a WPS beállítási kijelző (2 menü) meg nem jelenik.

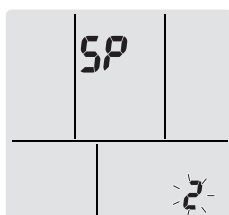

- 3 A választás megerősítéséhez nyomja meg a  gombot.
Eredmény: Ha az egység egy jelet vesz, "sípolás" hallható.
- 4 Nyomja meg a kommunikációs eszközön (pl. útválasztón) található WPS gombot kb. 1 percen belül. Lásd a kommunikációs eszköz kézikönyvét.





INFORMÁCIÓ

Ha az útválasztóhoz nem lehet csatlakozni, próbálja meg a "[Csatlakoztatás SSID és KEY számmal](#)"  40] eljárást.

- 5 A  gomb megnyomásával kiléphet a menüből.

Eredmény: A kijelző ezután visszatér az alapértelmezett képernyőre.

Csatlakoztatás SSID és KEY számmal

- 1 Tartsa lenyomva a  gombot legalább 5 másodpercig az alapértelmezett képernyőn.
Eredmény: Megjelenik a megerősítő képernyő (I menü).
- 2 Tartsa lenyomva a  vagy  gombot, amíg az AP mód kijelző (3 menü) meg nem jelenik.

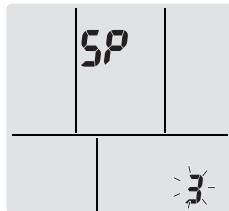

- 3 A választás megerősítéséhez nyomja meg a  gombot.
Eredmény: Ha az egység egy jelet vesz, "sípolás" hallható.
- 4 Csatlakoztassa okoseszközét a hozzáférési ponthoz normál vezeték nélküli hálózatként.
- 5 Adja meg az egységen vagy a tartozékkészleten található SSID számot és jelszót.
- 6 Indítsa el a ONECTA alkalmazást és kövesse a képernyőn megjelenő utasításokat.

Eredmény: A vezeték nélküli adapter mód automatikusan átvált AP módról FUTÁS módra, és az időzítő LED villog.

- 7 A  gomb megnyomásával kiléphet a menüből.

Eredmény: A kijelző ezután visszatér az alapértelmezett képernyőre.

A csatlakozási beállítások visszaállítása gyári alapbeállításra

A csatlakozási beállításokat akkor állítsa vissza gyári alapbeállításra, ha szeretne:

- váltani WPS és AP csatlakozási lehetőség között,
- lecsatlakozni a Wi-Fi adatterről és a kommunikációs eszközről (pl. útválasztóról) vagy az okoseszközről,
- ha a kapcsolat nem jött létre, ismételje meg a beállítást.

- 1 Tartsa lenyomva a  gombot legalább 5 másodpercig az alapértelmezett képernyőn.

Eredmény: Megjelenik a megerősítő képernyő (I menü).

- 2 Nyomja le többször a  vagy  gombot, amíg a  menü meg nem jelenik.

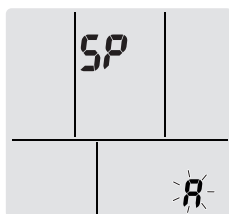

- 3 Tartsa lenyomva a  gombot legalább 2 másodpercig a kiválasztás megerősítéséhez.

Eredmény: Ha az egység egy jelet vesz, "sípolás" hallható.

Eredmény: A beállítás visszaáll a gyári alapértelmezett beállításra.

- 4 A  gomb megnyomásával kiléphet a menüből.

Eredmény: A kijelző ezután visszatér az alapértelmezett képernyőre.

A vezeték nélküli LAN csatlakozás kikapcsolása

Az alábbiak használatával kapcsolhatja ki a vezeték nélküli kapcsolatot:

- a vezeték nélküli adapter ON/OFF gombja az egységen,
- kezelőfelület.

A vezeték nélküli adapter BE/KI kapcsoló gombjának használata

- 1 Nyomja meg a vezeték nélküli adapter ON/OFF kapcsolóját.

Eredmény: A vezeték nélküli adapter kommunikációja KIKAPCSOL.

Megjegyzés: Nyomja meg újra a ON/OFF kapcsolót a vezeték nélküli adapter bekapcsolásához.

A kezelőfelület használata

- 1 Tartsa lenyomva a  gombot legalább 5 másodpercig az alapértelmezett képernyőn.

Eredmény: Megjelenik a megerősítő képernyő († menü).

- 2 Tartsa lenyomva a  vagy  gombot, amíg a KI menü meg nem jelenik.

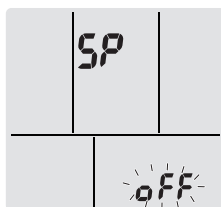

- 3 Tartsa lenyomva a  gombot legalább 2 másodpercig a kiválasztás megerősítéséhez.

Eredmény: Ha az egység egy jelet vesz, "sípolás" hallható.

Eredmény: Kommunikáció KIKAPCSOLVA.

- 4 A  gomb megnyomásával kiléphet a menüből.

Eredmény: A kijelző ezután visszatér az alapértelmezett képernyőre.

6 Energiatakarékos és optimális üzemmód



INFORMÁCIÓ

- Ha az egység KI van kapcsolva, a berendezés akkor is áramot vesz fel.
- Ha áramszünet után visszaáll az áramellátás, az előzőleg kiválasztott üzemmód folytatódik.



VIGYÁZAT

SOHA ne legyenek közvetlenül a légáramlat útjában gyermekek, növények vagy állatok.



MEGJEGYZÉS

NE tegyen közvetlenül az egység alá olyan tárgyat, amelyeket NEM érhet nedvesség. Az egységen vagy a hűtőközegcsöveken lecsapódott kondenzvíz vagy a kondenzvíz-elvezetés eltömődése miatt víz csöpöghet a berendezésből. **Lehetséges következmény:** Kárt tehet az egység alá tett tárgyban vagy beszennyezheti azokat.



FIGYELEM

A klímaberendezés mellé NE tegyen és az egység közelében NE használjon gyúlékony hajtógázpalackot. Ellenkező esetben tűz keletkezhet.



VIGYÁZAT

NE üzemeltesse a rendszert levegőbe kerülő rovarirtó szer használatakor. A berendezésben felhalmozódhatnak a vegyszerek, és ez a vegyszerekre különösen érzékeny egyének egészségét veszélyeztetheti.

Tartsa be a következő óvintézkedéseket a rendszer megfelelő működése érdekében.

- Függönyökkel vagy redőnnyel gátolja meg, hogy közvetlen napfény érje a helyiséget hűtés alatt.
- Válasszon megfelelően szellőző területet. NE fedje le a szellőzőnyílásokat.
- Gyakran szellőztessen. Hosszabb használat után különösen fontos a szellőztetés.
- Tartsa zárva az ajtókat és ablakokat. Ha az ajtók és ablakok nyitva vannak, akkor a szoba levegője eltávozik, gyengítve a hűtő- vagy fűtőhatást.
- NE hűtse vagy fűtse túl a szobát. Ha a hőmérsékletet mértékletesen állítja be, azzal energiát takaríthat meg.
- SOHA ne tegyen semmilyen tárgyat a levegő bemenete vagy kimenete elé. Ez csökkentheti a fűtési/hűtési hatásfokot, vagy a működés leállítását okozhatja.
- Ha a légkondicionálót hosszabb ideig NEM használja, akkor kapcsolja ki a készülék tápkapcsolóját. Ha az áramellátás főkapcsolója be van kapcsolva, akkor a berendezés áramot vesz fel. Újraindításkor a zavartalan üzemelés érdekében kapcsolja be a fő tápkapcsolót 6 órával az üzemeltetés előtt.
- Ha a páratartalom eléri a 80%-ot, és a kondenzvíz-elvezetés eldugul, akkor a lecsapódott pára kicsöpöghet az egységből.
- A kényelmes környezet érdekében megfelelően állítsa be a helyiség hőmérsékletét. Kerülje a túlzott fűtést vagy hűtést. Vegye figyelembe, hogy némi időt vehet igénybe, hogy a helyiség elérje a beállított hőmérsékletet. Hasznos lehet az időzítő beállításait használni.
- Állítsa be a légáramlás irányát úgy, hogy a hideg levegő ne ülhessen meg a padló felett, vagy a meleg levegőt ne a mennyezet felé fújja. (Felfelé, a mennyezet irányába hűtésnél vagy szárítás üzemmódban, és lefelé fűtés üzemmódban.)

- A légáram ne érje közvetlenül a szobában tartózkodókat.
- Energiatakarékosági szempontokból a rendszert az ajánlott hőmérséklet-tartományban (26~28°C hűtéshez és 20~24°C fűtéshez) üzemeltesse.

7 Karbantartás és szerelés

7.1 Áttekintés: karbantartás és szerelés

A szerelőnek évente karbantartást kell fizetnie.

A hűtőközegekről

A termék fluorozott, üvegházhatású gázokat tartalmaz. NEM szabad a gázokat a légkörbe engedni.

Hűtőközeg típusa: R32

Globális felmelegedési potenciál (GWP): 675



MEGJEGYZÉS

A karbantartást a meghatalmazott üzembe helyezőnek vagy szakképzett szerelőnek KELL elvégezni.

A karbantartást legalább évente egyszer ajánlott elvégezni. Előfordulhat azonban, hogy a vonatkozó szabályozások rövidebb karbantartási időszakokat írnak elő.



FIGYELEM

- Az egységben használt hűtőközeg kis mértékben tűzveszélyes, de általában NEM szokott szivárgás fellépni. Ha hűtőközeg-szivárgás miatt a szoba levegőjébe hűtőközeg kerül, és az nyílt lánggal vagy fűtőszállal érintkezik, az tüzet okozhat és ártalmas gázok keletkezhetnek.
- Kapcsoljon KI minden tűzveszélyes fűtőkészüléket, szellőztesse ki a helyiséget, és lépjen kapcsolatba a klímaberendezést forgalmazó márkaképviselettel.
- Az egységet addig NEM szabad ilyenkor használni, amíg azt a szakaszt, ahol a hűtőközeg szivárog, egy szakképzett szerelő meg nem javította.



FIGYELEM

- TILOS átlukasztani vagy égésnek kitenni a hűtőközeget keringető alkatrészeket.
- A jégmentesítő folyamat felgyorsításához vagy a tisztításhoz kizárólag a gyártó által javasolt eszközöket használja, más anyagot vagy eljárást TILOS használni.
- Felhívjuk figyelmét, hogy a hűtőközeg szagtalan.



FIGYELEM

A mechanikai sérülések elkerülése érdekében a berendezést olyan helyiségben kell tárolni, ahol nem működik állandó gyújtóforrás (pl.: nyílt láng, működő gázkészülék vagy elektromos fűtőberendezés). A helyiség méreteit az Általános biztonsági előírások fejezetben foglaltak határozzák meg.



VESZÉLY: ÁRAMÜTÉS VESZÉLYE

A klímaberendezés vagy a levegőszűrő tisztítása előtt le kell állítani, majd áramtalanítani kell az egész rendszert. Ellenkező esetben áramütés és sérülés következhet be.



FIGYELEM

Az áramütést vagy a tűz megelőzése érdekében:

- Az egységet NEM szabad bő vízzel lemosni!
- NEM szabad nedves kézzel a berendezéshez nyúlni.
- NE tegyen olyan tárgyat az egységre, amely vizet tartalmaz.

**VIGYÁZAT**

Hosszabb időközönként ellenőrizni kell az egység rögzítésének és szerelvényeinek épségét. A meghibásodott berendezés leeshet és sérülést okozhat.

**VIGYÁZAT**

A hőcserélő bordáit NEM szabad megérinteni. Ezek a bordák élesek, emiatt könnyen vágott sebet ejthetnek.

**FIGYELEM**

Magas helyeken végzett munkánál ügyeljen a létrára.

7.2 A beltéri egység és a vezeték nélküli távirányító tisztítása

**FIGYELEM**

Nem megfelelő tisztítószer vagy tisztítási eljárás károsíthatja a műanyag elemeket, illetve vízszivárgás jelentkezhet. Az elektromos alkatrészekre, például motorokra fröccsenő tisztítószer meghibásodást, füstöt vagy szikrát okozhat.

**VESZÉLY: ÁRAMÜTÉS VESZÉLYE**

Tisztítás előtt állítsa le a működést, és kapcsolja ki a főkapcsolót vagy húzza ki a tápkábelt. Ellenkező esetben áramütés és sérülés következhet be.

**MEGJEGYZÉS**

- NE használjon benzint, hígítót, súrolóport vagy folyékony rovarirtó szert. **Lehetséges következmény:** elszíneződés vagy deformálódás.
- NE használjon 40°C-nál melegebb vizet vagy levegőt. **Lehetséges következmény:** elszíneződés vagy deformálódás.
- NE használjon súrolószereket.
- NE használjon súrolókefét. **Lehetséges következmény:** A felületkezelés leválhat.
- Végfelhasználó SOHA nem tisztíthatja meg az egység belső részeit; ezt a munkát szakképzett szerelőnek kell elvégezni. Forduljon a forgalmazóhoz.

- 1 Puha ruhával tisztítsa. Ha a foltokat nehéz eltávolítani, használjon vizet vagy egy semleges oldószert.

7.3 Az elülső panel tisztítása

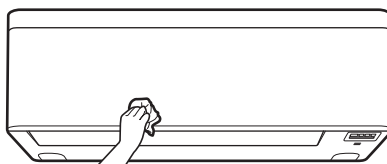

- 1 Puha ruhával tisztítsa meg az elülső panelt. Ha a foltokat nehéz eltávolítani, használjon vizet vagy egy semleges oldószert.

7.4 Az elülső panel felnyitása

Nyissa ki az elülső panelt a kezelőfelülettel.

- 1 Állítsa le a működést.
- 2 Tartsa lenyomva a  gombot a kezelőfelületen legalább 2 másodpercig.

Eredmény: Az elülső panel kinyílik.

Megjegyzés: Nyomja meg és tartsa lenyomva a  gombot legalább 2 másodpercig, az elülső panel bezárásához.

- 3 Kapcsolja ki a tápellátást.
- 4 Nyomja le az elülső panel hátoldalán található mindkét zárat.
- 5 Nyissa fel az elülső panelt, amíg a tartó a rögzítőfülbe nem rögzül.

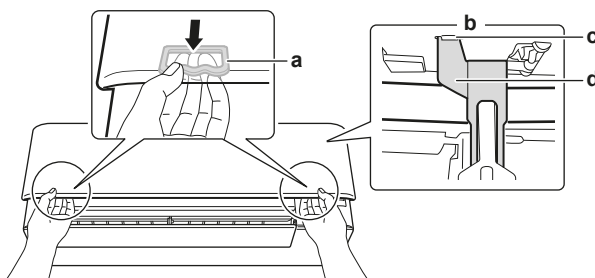

- a Zár (mindegyik oldalon 1)
 b Az elülső panel hátoldala
 c Rögzítőfül
 d Tartókeret



INFORMÁCIÓ

Ha NEM található a vezeték nélküli távirányító vagy más vezérlőt használ. Óvatosan húzza fel az elülső panelt az alábbi ábra alapján.

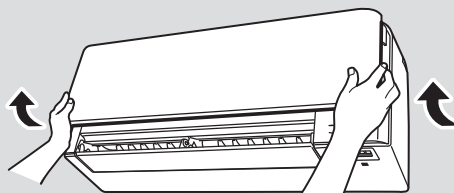

7.5 A levegőszűrők bemutatása

Ha az egységet szennyezett szűrővel működteti, akkor a szűrő:

- a levegőt NEM TUDJA szagtalanítani,
- NEM tisztítja a levegőt,
- nem biztosít megfelelő a fűtést/hűtést,
- kellemetlen szag keletkezhet.

A Daikin termékekben kezelt árucikkek az EU 528/2012 sz. rendelete alapján	
Biocid termék kezelt árucikke	Levegőszűrő
Hatóanyag	Ezüstfoszfát üveg
Tartalom	<0,02%
CAS sz.	308069-39-8
Hatóanyag funkció	Vírus- és baktériumölő hatás

A Daikin termékekben kezelt árucikkek az EU 528/2012 sz. rendelete alapján	
Biztonsági adatok	<p>RoHS kompatibilis, nem mérgező vagy maró hatású.</p> <p>Nincs előírt személyi védőfelszerelés.</p> <p>Az ártalmatlanítást a hulladékkezelésre vonatkozó jogi és szabályozási előírások szerint kell elvégezni.</p> <p>Tárolás szobahőmérsékleten.</p> <p>Szembe kerülés - vízzel mossa ki</p> <p>Bőrre kerülés - mossa le vízzel, a bőrre nincs hatással</p> <p>Belélegzés - nincs feltüntetve ilyen jellegű veszély</p>

7.6 A levegőszűrők tisztítása

- 1 Nyomja meg az egyes levegőszűrők közepén található fület, majd húzza lefelé.
- 2 Húzza ki a levegőszűrőket.

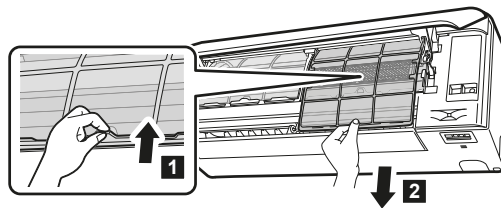

- 3 Vegye ki a titán-apatit szagtalanító szűrőt és az ezüst részecskeszűrőt a fűlekről.

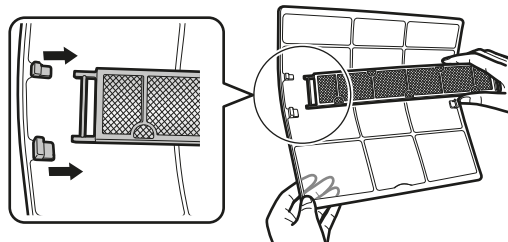

- 4 Mossa át vízben a levegőszűrőket, vagy tisztítsa meg porszívóval.

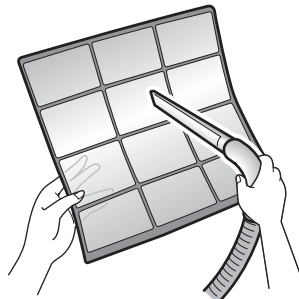

- 5 Körülbelül 10–15 percig áztassa kézmeleg vízben.



INFORMÁCIÓ

- Ha a port NEM tudja könnyen eltávolítani, akkor a levegőszűrőket áztassa be semleges kémhatású folyékony tisztítószerral elkevert langyos vízbe. A levegőszűrőket árnyékos helyen hagyja megszáradni.
- Ügyeljen rá, hogy kivegye a titán-apatit szagtalanító szűrőt és az ezüst részecskeszűrőt.
- Tanácsos a levegőszűrőket 2 hetente megtisztítani.

7.7 Titán-apatit szagtalanító szűrő és ezüst részecskeszűrő (Ag-ion szűrő) tisztítása



INFORMÁCIÓ

Legalább 6 hónaponként tisztítsa meg a szűrőt vízzel.

- 1 Vegye le a titán-apatit szagtalanító szűrőt és ezüst részecskeszűrőt mind a 4 pecekről.

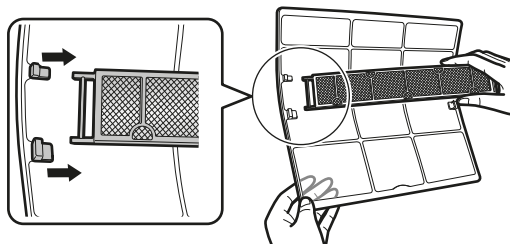

- 2 Porszívóval tisztítsa meg a szűrőt.

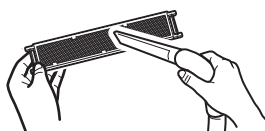

- 3 Áztassa a szűrőt meleg vízben 10 - 15 percig.

Megjegyzés: NE vegye ki a szűrőt a keretből.



- 4 Mosás után rázza le a vizet a szűrőről, és árnyékos helyen hagyja megszáradni. NE kösse le a szűrőt a víz eltávolítása közben.

7.8 Titán-apatit szagtalanító szűrő és ezüst részecskeszűrő (Ag-ion szűrő) cseréje



INFORMÁCIÓ

Legalább 3 évente cserélje a szűrőt.

- 1 A szűrőt vegye ki a szűrőkeret fülei mögül, és cserélje a szűrőt egy újra.

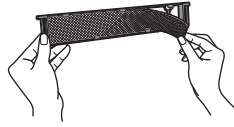

INFORMÁCIÓ

- A szűrőkeretet NE dobja el, használja fel újra.
- Az elhasznált szűrőket a nem égethető hulladék közé kell dobni.

A titán-apatit szagtalanító szűrő vagy ezüst részecskeszűrő rendeléséhez forduljon a márkakereskedéshez.

Elem	Alkatrész azonosítója
Titán szagtalanító szűrő	KAF970A46
Ezüst részecskeszűrő	KAF057A41

7.9 Az elülső panel lezárása

- 1 Tegye be a szűrőket, ahogy voltak.
- 2 Emelje meg kissé az elülső panelt és vegye ki a tartót a rögzítőfülből.

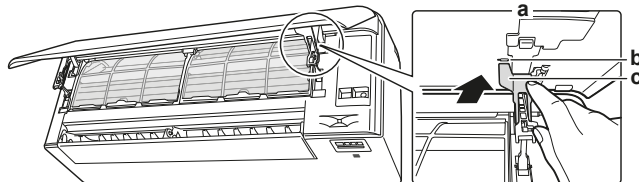

- a Az elülső panel hátoldala
- b Rögzítőfül
- c Tartókeret

- 3 Csukja le az elülső panelt.

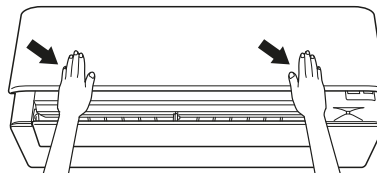

- 4 Finoman nyomja le az elülső panelt, amíg a helyére nem pattan.

7.10 Az elülső panel eltávolítása



INFORMÁCIÓ

Csak akkor vegye le az elülső panelt, ha cserélni KELL.

- 1 Nyissa fel az elülső panelt. Lásd "7.4 Az elülső panel felnyitása" [▶ 46].
- 2 Nyissa fel a panel hátoldalán található panelzárat (mindegyik oldalon 1).

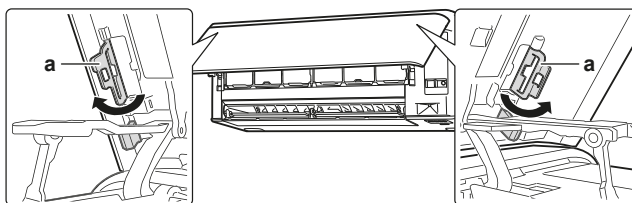

a Panelzár

- 3 A jobb kart nyomja finoman jobbra, hogy a jobb oldalon a tengely lekapcsolódjon az ékhoronyból.

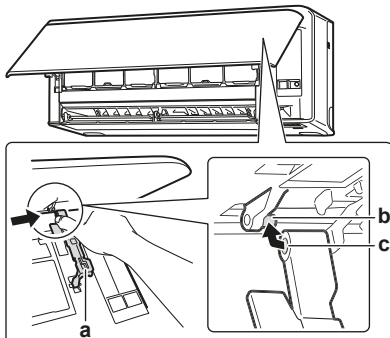

a Kar
b Tengely
c Ékhorony

- 4 Ugyanígy válassza le a bal oldalon is az elülső panel tengelyét a horonyról.

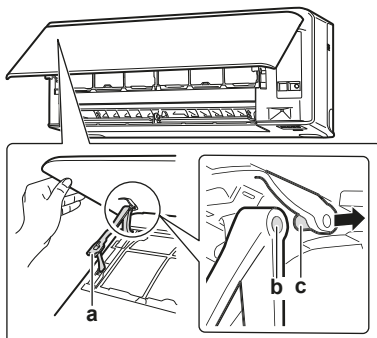



a Kar
b Ékhorony
c Tengely

- 5 Vegye le az elülső panelt.
- 6 Az elülső panel visszahelyezéséhez fordított sorrendben végezze el a műveleteket.

7.11 Hosszabb üzemszünet előtt az alábbiakat vegye figyelembe

Üzemeltesse az egységet több órán át **csak ventilátor** módban, hogy az egység belseje kiszáradjon.

- 1 Nyomja meg a **Mode** gombot, és válassza a  módot.
- 2 A(z)  gomb megnyomására elindul az üzemmód.
- 3 Miután a működés leállt, kapcsolja le a megszakítót.
- 4 Tisztítsa meg a levegőszűrőket, és tegye vissza őket az eredeti helyükre.
- 5 Vegye ki az elemeket a vezeték nélküli távirányítóból.

**INFORMÁCIÓ**

Ajánlott, hogy a karbantartást rendszeresen végezze el a megfelelő szakember. Ha karbantartó szakemberre van szüksége, forduljon a márkaképviselőhöz. A karbantartás költségeit a felhasználónak kell fedeznie.

Bizonyos üzemi körülmények között az egység belseje néhány szezon alatt elszennyeződhet. Ez teljesítményromlást okoz.

8 Hibaelhárítás

Ha az alábbi zavarok jelentkeznek, járjon el a következők szerint, és értesítse a szervizt.



FIGYELEM

Ha bármilyen gyanúsítást észlel (pl. égett szagot), azonnal állítsa le a berendezést és áramtalanítsa.

Ha ilyen körülmények között tovább üzemeltetik a berendezést, akkor meghibásodhat, illetve áramütést vagy tüzet okozhat. Forduljon a forgalmazóhoz.

A rendszert szakképzett szerelőnek KELL megjavítani.

Hiba	Teendő
Ha egy biztonsági eszköz, pl. biztosíték, megszakító, vagy földzárlat-megszakító gyakran aktiválódik, vagy a BE/KI kapcsoló NEM működik rendesen.	Kapcsolja KI a tápkapcsolót.
Ha víz szivárog az egységből.	Állítsa le a működést.
Az üzemmód kapcsoló NEM jól működik.	Kapcsolja KI a berendezést.
Ha a kezelőfelület az egység számát mutatja, a működésjelző lámpa villog és megjelenik egy hibakód.	Értesítse a beszerelőjét, és mondja be a hibakódot.

Ha a fent említett esetek kivételével a rendszer NEM működik megfelelően, és a fent említettek ki vannak zárva, akkor az alábbi leírást követve vizsgálja meg a rendszert.

Hiba	Teendő
Ha a rendszer egyáltalán NEM működik.	<ul style="list-style-type: none"> ▪ Ellenőrizze, hogy nincs-e áramkimaradás. Várja meg, hogy újra legyen áram. Ha működés közben lép fel áramszünet, akkor a rendszer az áramellátás helyreállása után automatikusan újraindul. ▪ Ellenőrizze, hogy az elülső panel ne legyen nyitva üzemelés közben. Állítsa le a működést és indítsa újra a beltéri egységet a kezelőfelület használatával. ▪ Ellenőrizze, hogy nem égett-e ki a biztosíték, vagy a kioldó nem kapcsolt-e le. Cseréljen biztosítékot, vagy billentse vissza a kioldót. ▪ Ellenőrizze az elemeket a kezelőfelületen. ▪ Ellenőrizze az időzítő beállítását.
A rendszer működése hirtelen leáll.	<ul style="list-style-type: none"> ▪ Ellenőrizze, hogy a kültéri vagy beltéri egység levegőbemenetét vagy -kimenetét NEM zárja-e le akadály. Távolítsa el az akadályt, hogy a levegő szabadon áramoljon. ▪ A klímaberendezés a rendszer védelme érdekében leállhat jelentősebb áramingadozás után. A működés automatikusan újraindul körülbelül 3 perc múlva.

Hiba	Teendő
A ventilátor leáll levegőfúvás művelet közben.	A beállított célhőmérséklet elérése után a légszállítás csökken és a művelet leáll. Ha a beltéri hőmérséklet megemelkedik vagy lecsökken, a berendezés automatikusan újraindul.
A szárnyak NEM azonnal kezdenek legyezni.	A beltéri egység beállítja a szárnyak helyzetét. A szárnyak hamarosan mozgásba jönnek.
A működés NEM azonnal indul.	Amikor a ON/OFF gombot lenyomják közvetlenül a működés leállítása vagy üzemmódváltás után. A működés 3 percen belül elindul a rendszer védelme érdekében.
Ha a rendszer működik, de a hűtés vagy fűtés nem kielégítő.	<ul style="list-style-type: none"> ▪ Ellenőrizze a levegőfúvás beállított sebességét. Lásd "5.4 Légszállítás" [▶ 23]. ▪ Ellenőrizze a hőmérséklet beállítását. Lásd "5.3.1 A működés indítása/leállítása üzemmód és a hőmérséklet beállítása" [▶ 23]. ▪ Ellenőrizze, hogy a levegőfúvási irány beállítása megfelelő-e. Lásd "5.5 Levegőáramlás iránya" [▶ 24]. ▪ Ellenőrizze, hogy a kültéri vagy beltéri egység levegőbemenetét vagy -kimenetét NEM zárja-e le akadály. Távolítsa el az akadályt, hogy a levegő szabadon áramoljon. ▪ Ellenőrizze, hogy nem tömődtek-e el a levegőszűrők. Tisztítsa meg a levegőszűrőket. Lásd "7 Karbantartás és szerelés" [▶ 44]. ▪ Ellenőrizze, hogy nincsenek-e nyitott ajtók vagy ablakok. Csukja be az ajtókat vagy ablakokat, hogy ne jöjjön be a kinti levegő. ▪ Ellenőrizze, hogy az egység gazdaságos vagy csendes kültéri egység üzemmódban működik-e. Lásd "5.8 Gazdaságos és csendes kültéri egység üzemmód" [▶ 28]. ▪ Ellenőrizze, hogy található-e valamilyen bútor közvetlenül a beltéri egység alatt vagy mellett. Tegye arrébb a bútort.
Ha a rendszer működik, de a hűtés nem kielégítő (NEM érkezik levegő az egységből).	<ul style="list-style-type: none"> ▪ Fűtés közben a klímaberendezés melegszik. Körülbelül 1–4 percet várni kell. ▪ Ha az alábbi hang hallható, a kültéri egység jégmentesítést végezhet. Körülbelül 4–12 percet várni kell.
Az elülső panel NEM nyílik ki.	Ellenőrizze, hogy nincs akadály a panel útjában, és a kezelőfelület használatával próbálja felnyitni az elülső panelt. Lásd " 7.4 Az elülső panel felnyitása " [▶ 46].

Hiba	Teendő
A BE-/KIKAPCSOLÁS-időzítés NEM a beállítások szerint működik.	<ul style="list-style-type: none"> Ellenőrizze, hogy a heti időszabályozó és a BE-/KIKAPCSOLÁS-időzítés véletlenül nem ugyanarra az időszakra van-e beprogramozva. A beállítás módosítása vagy kikapcsolása. Lásd "5.10 KI-/BEKAPCSOLÁS-időzítés funkció" [▶ 30] és "5.11 Heti időszabályzó üzemmód" [▶ 33]. Ellenőrizze, hogy az óra és a nap jól be van-e állítva. Lásd "4.4 Órabeállítás" [▶ 18].
Fűtés üzemmód NEM választható.	Ellenőrizze, hogy a kezelőfelületen a J8 jumper nincs-e levágva. 
Működés közben szokatlan dolog történik.	A klímaberendezést a villámok vagy a rádióhullámok megzavarhatják. Állítsa a megszakítót OFF állásba, majd újra ON állásba.
Az egység NEM kap jelet a kezelőfelületről.	<ul style="list-style-type: none"> Ellenőrizze az elemeket a kezelőfelületen. Lásd "4.3 Az elemek behelyezése" [▶ 17]. Győződjön meg róla, hogy a vevő NINCS kitéve közvetlen napsugárzásnak. Ellenőrizze, hogy nincs-e elektronikus gyújtóval működő fénycső a helyiségben. Forduljon a forgalmazóhoz.
A kezelőfelület kijelzője üres.	Cserélje ki az elemeket a kezelőfelületen.
Hibakód jelenik meg a kezelőfelületen.	Forduljon a helyi márkaképviselőhöz. A hibakódok részletes listáját lásd "8.2 Hibaelhárítás a hibakódok alapján" [▶ 56].
Egy másik elektronikus alkalmazás lépett működésbe.	Ha a kezelőfelület jeleit más elektromos készülék is veszi, akkor helyezze távolabbra azt a készüléket, vagy kérjen tanácsot a márkakereskedőtől.

Ha a fentiek ellenőrzése után sem lehet önerőből megoldani a problémát, lépjen kapcsolatba a telepítővel, írja le neki a tüneteket, és mondja be az egység teljes modellnevét (a gyártási számmal, ha lehetséges) és a telepítés időpontját.

8.1 Az alábbi jelenségek NEM jelzik a rendszer meghibásodását

NEM tekinthetők a rendszer hibás működési jeleinek a következők:

8.1.1 Jelenség: Víz áramlásához hasonló hang

- Ez az egységben áramló hűtőközeg hangja.
- Ez az egységből kiszivattyúzott víz hangja, ilyen hang keletkezhet hűtés vagy szárítás üzemmódban.

8.1.2 Jelenség: Fújtató hang hallható

Ez a hang akkor keletkezik, amikor a hűtőközeg-áramlás iránya megváltozik (pl. hűtés módból fűtés módba való váltáskor).

8.1.3 Jelenség: Kattogó hang hallható

Ilyen hang hallható, amikor az egység enyhén kitágul vagy összehúzódik a hőmérséklet változása miatt.

8.1.4 Jelenség: Füttyülő hang hallható

Ezt a hangot a hűtőközeg áramlása adja jégmentesítés üzemmódban.

8.1.5 Jelenség: Kattogó hang hallható működés közben vagy készenléti állapotban

Ezt a hangot a hűtőközeg-elzárószelepek vagy az elektromos alkatrészek működése adja.

8.1.6 Jelenség: Csattogó hang hallható

Ez a hang akkor hallatszik, amikor külső eszköz levegőt szív el a helyiségből (pl. elszívó ventilátor, légelszívó működik) és a helyiség ajtajai és ablakai csukva vannak. Nyisson ablakot, vagy kapcsolja ki a készüléket.

8.1.7 Jelenség: Az egyik egységből fehér köd gomolyog (belső egység, kültéri egység)

Ha a rendszer fűtés módra kapcsol jégmentesítés mód után. A jégmentesítés során keletkező nedvesség elpárolog és távozik.

8.1.8 Jelenség: Az egység kellemetlen szagot áraszt

Az egység beveheti a szoba, a bútorok, a cigarettafüst stb. szagát, azután kibocsátja.

8.1.9 Jelenség: A kültéri ventilátor forog, pedig a klímaberendezés nem is üzemel

- **A működés leállása után.** A kültéri ventilátor tovább forog még 30 másodpercig a rendszer védelme érdekében.
- **Ha a klímaberendezés nincs bekapcsolva.** Ha a kültéri hőmérséklet nagyon magas, a kültéri ventilátor a rendszer védelme érdekében forogni kezd.

8.1.10 Jelenség: A levegőfúvás beállítása NEM lesz visszaállítva, ha a Kényelmes levegőfúvást deaktiválja az ONECTA alkalmazás

Ha a Kényelmes levegőfúvást deaktiválja az ONECTA alkalmazás, a levegőfúvás sebessége NEM áll vissza az előző légszállítási beállításra, és a beltéri egység automatikus levegőfúvással működik.

8.1.11 Jelenség: Egyes üzemmód ikonok nem jelennek meg a vezeték nélküli távirányítón, vagy egyes funkciók nem aktiválhatók az ONECTA alkalmazáson

Egyes funkciók nem használhatók együtt (példa: csak ventilátor mód és csendes kültéri egység üzemmód). Ez a funkció megjelenhet az ONECTA alkalmazáson, de a funkció NEM aktiválható.

8.1.12 Jelenség: Az ONECTA alkalmazásban az Erőteljes üzemelés NEM kap aktív kijelzést

Ha az erőteljes üzemelés mód aktív, miközben a beltéri egység KI van kapcsolva, az erőteljes üzemelés 2 percig nem jelenik meg aktívként, amíg a felhőadatok nem lesznek frissítve.

8.2 Hibaelhárítás a hibakódok alapján

Hinadiagnózis a vezeték nélküli távirányítóval

Ha az egységen probléma jelentkezik, a hibát azonosíthatja a vezeték nélküli távirányítón megjelenő hibakóddal. Fontos, hogy a hibakód visszaállítása előtt megértse a problémát és megfelelő intézkedéseket tegyen. Ezt egy szakképzett szerelő vagy a helyi márkakereskedés végezheti el.



INFORMÁCIÓ

Lásd a szerelési kézikönyvet:

- A hibakódok teljes listája
- Az egyes hibákkal kapcsolatos részletesebb hibaelhárítási útmutató

Hibakódok ellenőrzése a vezeték nélküli távirányítón

- 1 A vezeték nélküli távirányítót irányítsa a beltéri egység felé, és tartsa lenyomva a **Cancel** gombot körülbelül 5 másodpercig.

Eredmény: jelzés kezd villogni a hőmérséklet-beállítás kijelzésnél.

- 2 A vezeték nélküli távirányítót irányítsa a beltéri egység felé és nyomja meg a **Cancel** gombot többször, amíg folyamatos csipogást nem hall.

Eredmény: A kód megjelenik a kijelzőn.



INFORMÁCIÓ

- Egy rövid és 2 gyorsan egymást követő sípolás jelzi a nem érvényes kódokat.
- A kijelzett kódok törléséhez, tartsa lenyomva a **Cancel** gombot 5 másodpercig. A kód magától is eltűnik, ha a gombot 1 percig NEM nyomják meg.

Rendszer

Hibakód	Leírás
00	Normál
U0	Hűtőközeghiány
U2	Túlfeszültség észlelése
U4	Jelátviteli hiba (a beltéri és a kültéri egység között)
UR	Beltéri/kültéri egység kombináció hiba

Beltéri egység

Hibakód	Leírás
R1	Beltéri egység PCB-panelje meghibásodott
R5	Fagyás elleni védelem vagy nagynyomású vezérlés
R6	Ventilátormotor (egyenáramú motor) meghibásodott
RR	Streamer egység hiba
E4	Beltéri hőcserélő termisztora hibás
E7	Elülső panel felnyitási vagy zárási hiba
E9	Szobahőmérséklet termisztora hibás
E1	Páratartalom érzékelő hiba

Kültéri egység

Hibakód	Leírás
E8	4-utas szelep meghibásodott
E1	Kültéri egység PCB-panelje meghibásodott
E5	Aktiválódott a túlterhelés-védelem (kompresszor-túlterhelés)
E6	Kompresszorblokk
E7	Egyenáramú ventilátorblokk
E8	Bemeneti túlfeszültség
F3	Fűvócső hőmérséklet-szabályozása
F6	Nagynyomású szabályozás (hűtés módban)
H0	A kompresszorrendszer érzékelőjének rendellenessége
H6	A helyzetérzékelő rendellenessége
H8	Egyenáramú feszültség-/áramérzékelő hiba
H9	Kültéri hőmérséklet termisztora hibás
J3	A kilépő cső termisztora hibás
J6	Kültéri hőcserélő termisztora hibás
L3	Elektromos alkatrészek melegedése hiba
L4	Hűtőborda-hőmérséklete emelkedik
L5	Inverteren pillanatnyi túláram (DC)
P4	Hűtőborda termisztora hibás
F8	A kompresszor belső hőmérséklet hiba

8.3 Hibaelhárítás a vezeték nélküli LAN csatlakozáshoz

Az alábbi táblázatban rövid leírást talál bizonyos problémák kezeléséhez. Ha egyik megoldási javaslat sem segít, látogassa meg az app.daikineurope.com oldalt további tájékoztatásért és a Gy.I.K. válaszokért.

Hiba	Teendő
NEM lehet csatlakozni a WLAN adapterhez (egyik LED sem villog).	<ul style="list-style-type: none"> ▪ Próbálja a kezelőfelülettel működtetni az egységet. ▪ Ellenőrizze, hogy az áramellátás be van-e kapcsolva. ▪ Kapcsolja ki, majd kapcsolja be újra az egységet.

Hiba	Teendő
A WLAN adapter NEM látható az egységáttekintési képernyőn (kezdőképernyőn) a WLAN adapter konfigurálása után (WPS opció).	<ul style="list-style-type: none"> Ellenőrizze, hogy a vezeték nélküli LAN adapter elég közel legyen a kommunikációs eszközhöz. Ellenőrizze, hogy a kommunikáció megfelelő-e. Ellenőrizze, hogy az okoskészüléke ugyanarra a vezeték nélküli hálózatra csatlakozik, mint a WLAN adaptere. Próbálja visszaállítani a gyári alapbeállításokat és végezze el újra a beállítást. Lásd "A csatlakozási beállítások visszaállítása gyári alapbeállításra" [▶ 40].
A WLAN adapter NEM látható az okoseszközön elérhető Wi-Fi hálózatok listáján (Hozzáférési pont opció)	<ul style="list-style-type: none"> Próbálja meg átváltani a hozzáférési pont és a WPS beállításokat a vezeték nélküli csatorna módosításához. A vezeték nélküli csatornának 1 és 11 közé kell esni. Ellenőrizze, hogy a kommunikáció megfelelő-e. Próbálja visszaállítani a gyári alapbeállításokat és végezze el újra a beállítást. Lásd "A csatlakozási beállítások visszaállítása gyári alapbeállításra" [▶ 40].
A megjelenített beltéri/kültéri hőmérséklet/páratartalom értéke Online Controller eltér a más eszközökön mért értékektől.	<ul style="list-style-type: none"> Az Online Controller kizárólag a beltéri/kültéri egységek környezetére jellemző beltéri/kültéri hőmérsékletet/ páratartalmat mutatja. Az egyéb készülékeken mért hőmérséklet/páratartalom eltérő lehet, az egység környezeti állapotaitól függően (pl. közvetlen napfény, jegesedés...) Az Online Controller kijelzőn megjelenő hőmérséklet/páratartalom csak tájékoztató érték.

9 Hulladékba helyezés



MEGJEGYZÉS

NE próbálja saját kezűleg szétszedni a rendszert: a rendszer szétszerelését, a hűtőközeg, az olaj és egyéb alkatrészek kezelését a vonatkozó jogszabályoknak megfelelően **KELL** végezni. A berendezések alkatrészeit és anyagait **KIZÁRÓLAG** speciális berendezésekkel és üzemekben lehet szétszerelni és újrahasznosításra alkalmassá tenni.

10 Szószedet

Forgalmazó

A terméket értékesítő kereskedő.

Képesített szerelők

A terméket üzembe helyező, kellő műszaki szakismeretekkel rendelkező személy.

Felhasználó

A termék tulajdonosa, aki egyben használja is a terméket.

Vonatkozó előírások

Egy adott termékre vagy alkalmazási területre vonatkozó nemzetközi, európai, nemzeti és helyi irányelvek, jogszabályok, törvények és/vagy rendeletek.

Szervizcég

Az egység előírt szervizelésének elvégzésére vagy koordinálására jogosult vállalkozás.

Szerelési kézikönyv

Használati útmutató egy adott termékhez vagy rendszerhez, amely leírja az üzembe helyezés, a beállítás és a karbantartás módját.

Üzemeltetési kézikönyv

Használati útmutató egy adott termékhez vagy rendszerhez, amely leírja a kezelés módját.

Tartozékok

A berendezéssel együtt szállított címkék, kézikönyvek, tájékoztató adatlapok és eszközök, amelyeket az utasítások és a dokumentáció szerint kell felszerelni.

Opcionális berendezések

A Daikin által gyártott vagy engedélyezett eszközök, amelyeket az utasítások és a dokumentáció szerint lehet felszerelni a termékre.

Nem tartozék

NEM a Daikin által gyártott vagy engedélyezett eszközök, amelyeket az utasítások és a dokumentáció szerint lehet felszerelni a termékre.

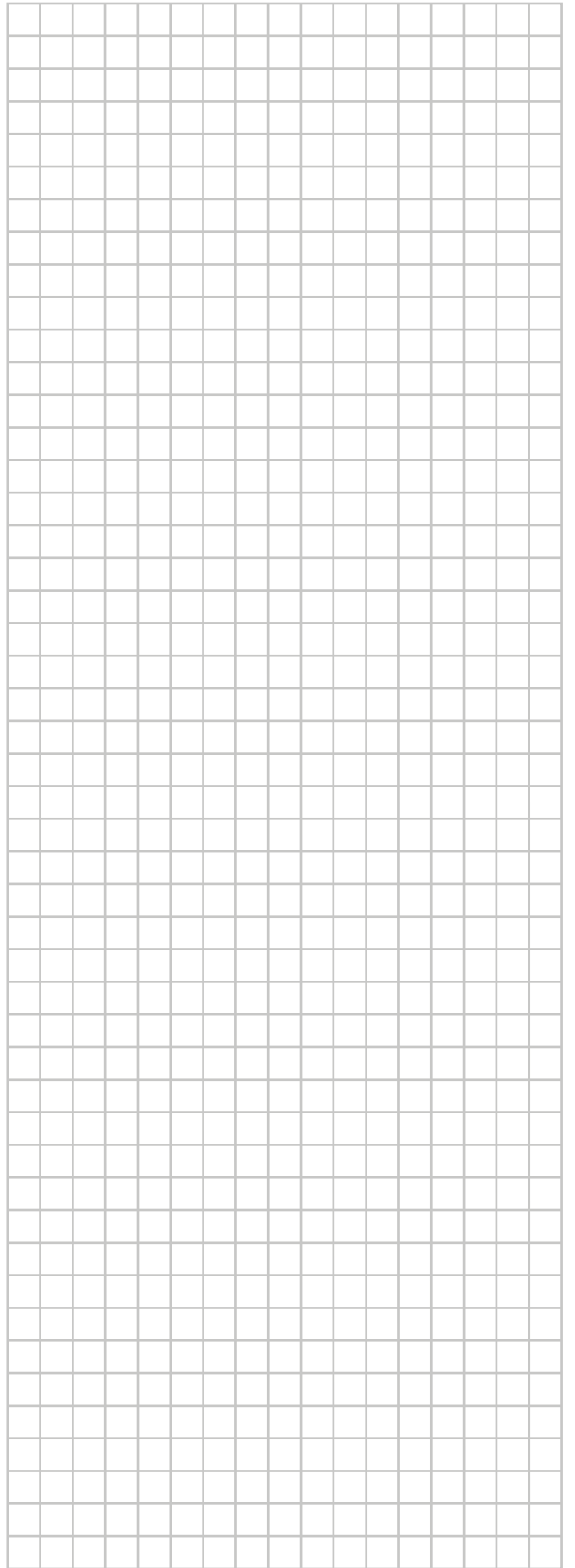
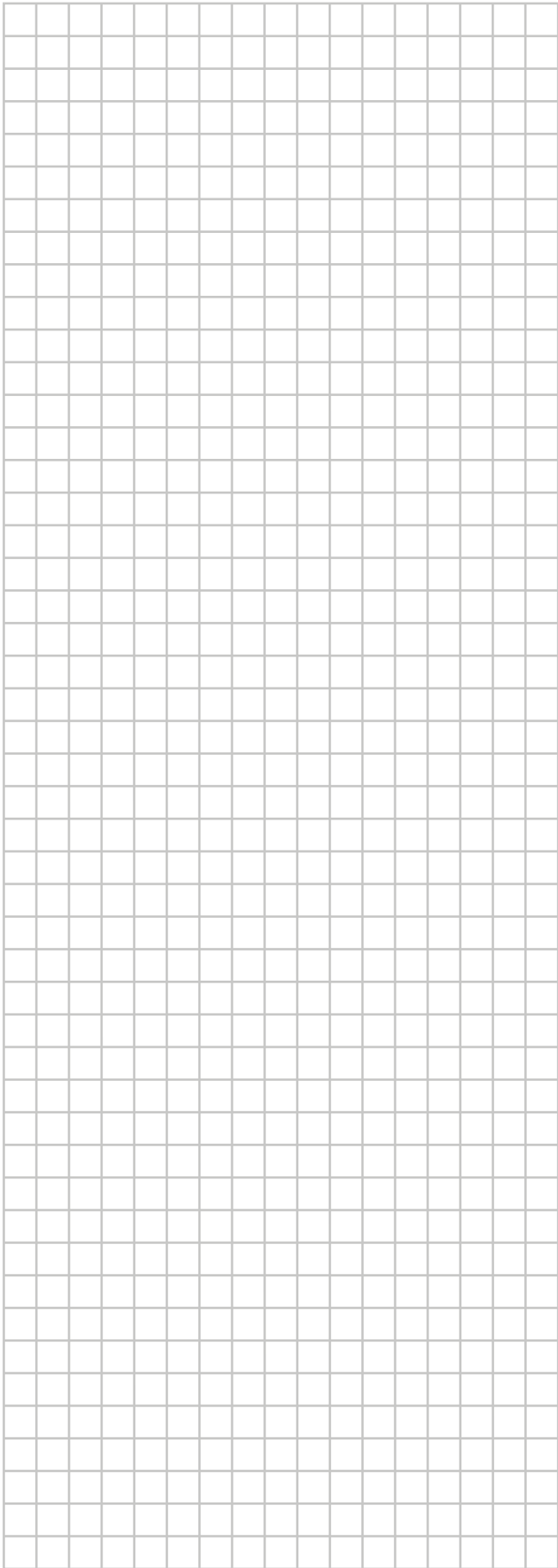
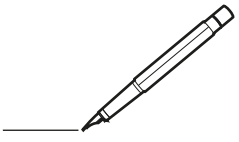

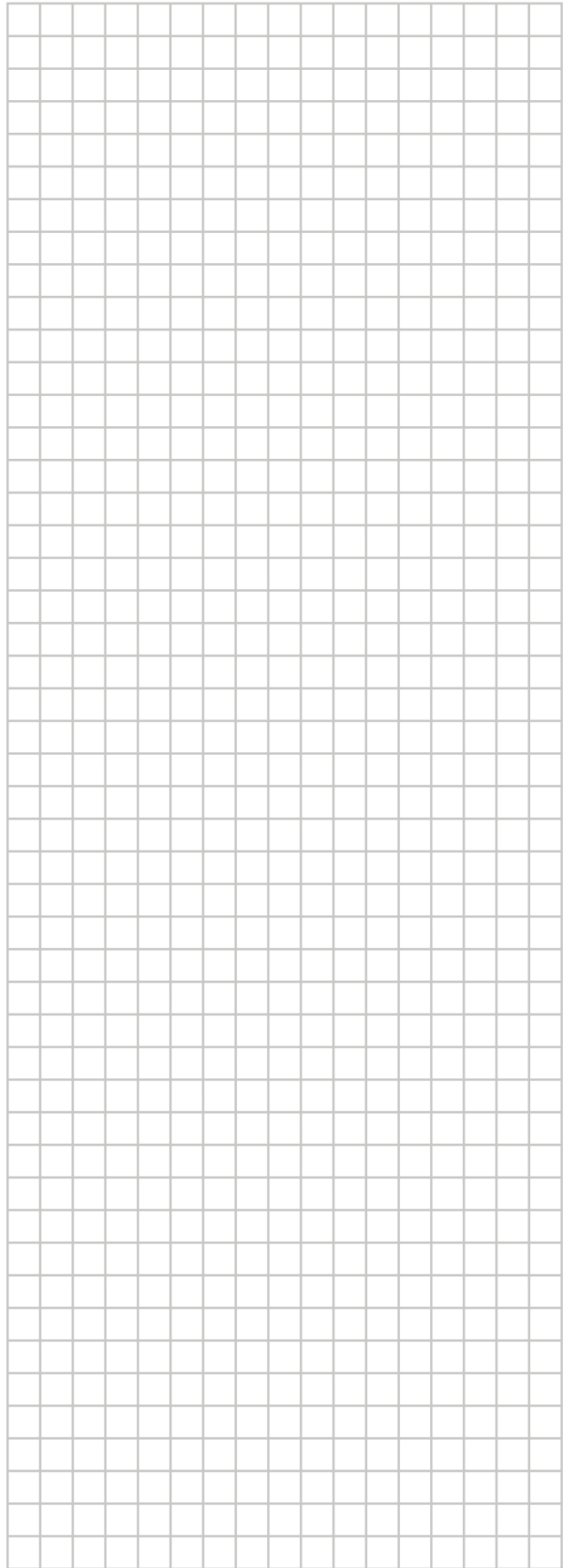
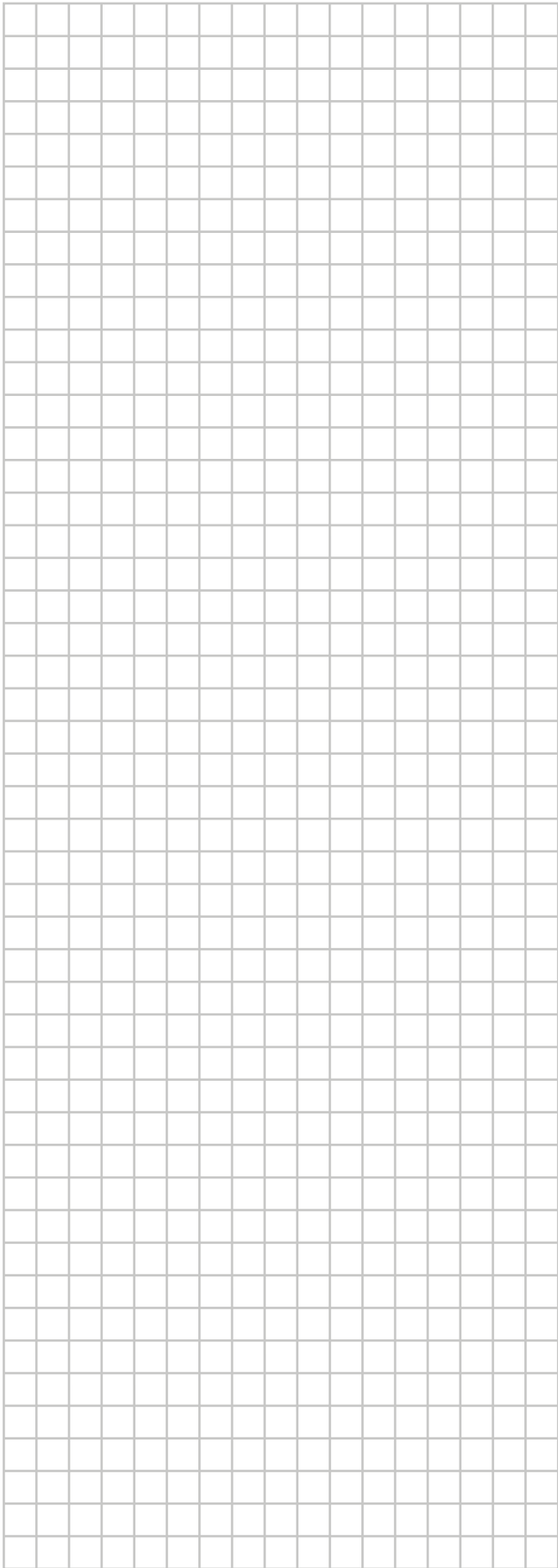
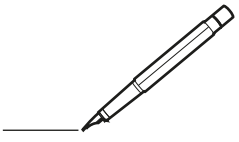

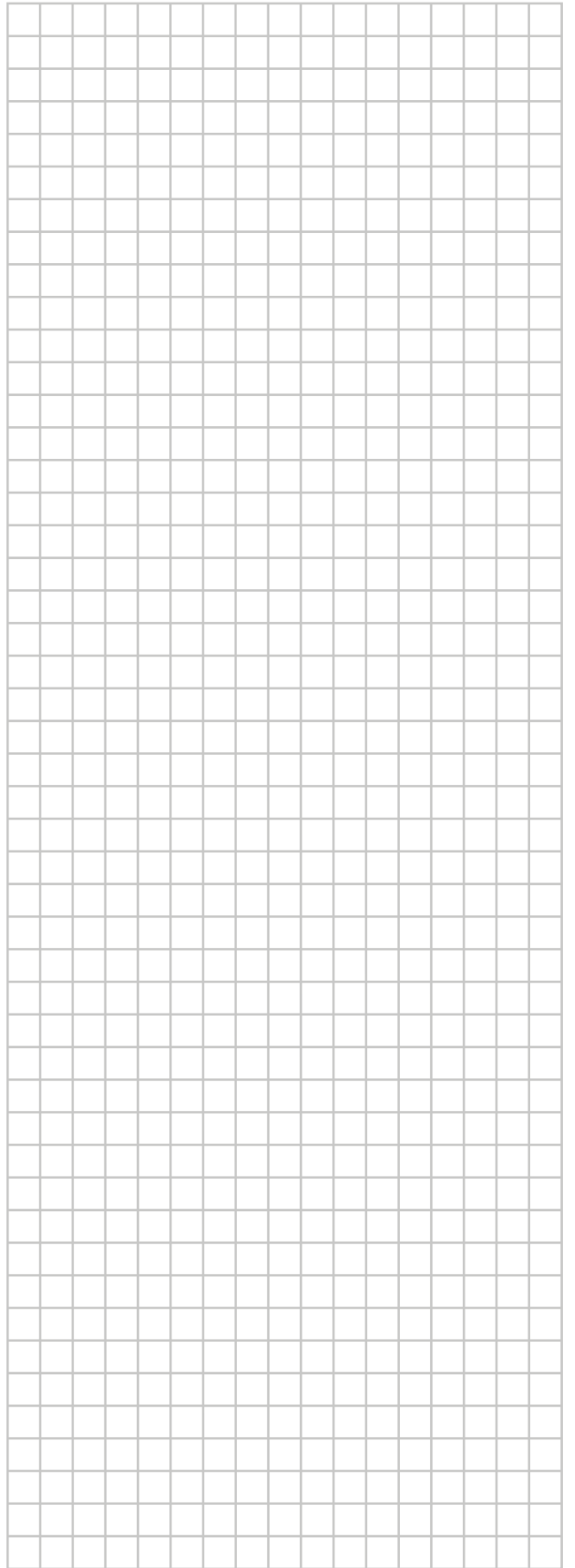
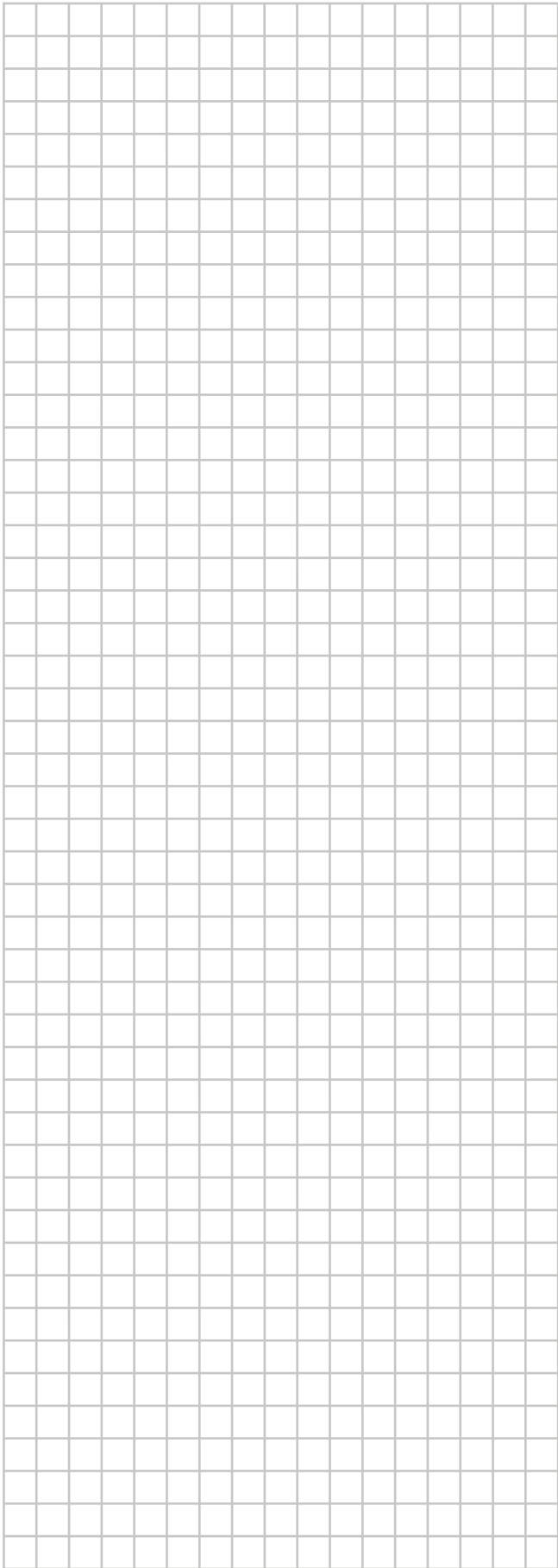
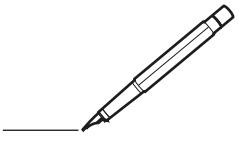

DAIKIN INDUSTRIES CZECH REPUBLIC s.r.o.

U Nové Hospody 1155/1, 301 00 Plzeň Skvrňany, Czech Republic

DAIKIN EUROPE N.V.

Zandvoordestraat 300, B-8400 Oostende, Belgium

4P518786-10V 2026.03

Copyright 2023 Daikin