



Οδηγός αναφοράς χρήστη
Κλιματιστικά συστήματος split επιτοίχιας
τοποθέτησης



Download the
ONECTA app

 STAND BY ME

Discover our service offer

CTXA15C2V1BW
FTXA20C2V1BW
FTXA25C2V1BW
FTXA35C2V1BW
FTXA42C2V1BW
FTXA50C2V1BW

CTXA15C2V1BS
FTXA20C2V1BS
FTXA25C2V1BS
FTXA35C2V1BS
FTXA42C2V1BS
FTXA50C2V1BS

CTXA15C2V1BB
FTXA20C2V1BB
FTXA25C2V1BB
FTXA35C2V1BB
FTXA42C2V1BB
FTXA50C2V1BB

Περιεχόμενα

1	Πληροφορίες για τα έγγραφα τεκμηρίωσης	4
1.1	Πληροφορίες για το παρόν έγγραφο.....	4
1.2	Σημασία των προειδοποιητικών ενδείξεων και των συμβόλων.....	5
2	Οδηγίες ασφάλειας χειριστή	7
2.1	Γενικά.....	7
2.2	Οδηγίες για ασφαλή λειτουργία.....	8
3	Πληροφορίες για το σύστημα	12
3.1	Εσωτερική μονάδα.....	12
3.1.1	Οθόνη εσωτερικής μονάδας.....	13
3.2	Πληροφορίες για το τηλεχειριστήριο.....	13
3.2.1	Εξαρτήματα: Ασύρματο τηλεχειριστήριο.....	14
3.2.2	Κατάσταση: Οθόνη LCD ασύρματου τηλεχειριστηρίου.....	15
3.2.3	Για να λειτουργήσετε το ασύρματο τηλεχειριστήριο.....	16
4	Πριν από τη λειτουργία	17
4.1	Επισκόπηση: Πριν από τη λειτουργία.....	17
4.2	Για να στερεώσετε τη βάση του ασύρματου τηλεχειριστηρίου.....	17
4.3	Για να τοποθετήσετε τις μπαταρίες.....	17
4.4	Η ρύθμιση του ρολογιού.....	18
4.4.1	Για να ρυθμίσετε το ρολόι.....	18
4.5	Φωτεινότητα οθόνης εσωτερικής μονάδας.....	19
4.5.1	Ρύθμιση φωτεινότητας οθόνης εσωτερικής μονάδας.....	19
4.6	Για να ενεργοποιήσετε την παροχή ηλεκτρικού ρεύματος.....	19
4.7	Αλλαγή ρύθμισης θέσης εσωτερικής μονάδας.....	20
5	Λειτουργία	21
5.1	Εύρος λειτουργίας.....	21
5.2	Πότε να χρησιμοποιείτε κάθε χαρακτηριστικό.....	21
5.3	Μέθοδος λειτουργίας και σημείο ρύθμισης θερμοκρασίας.....	22
5.3.1	Για να ξεκινήσετε/τερματίσετε τη μέθοδο λειτουργίας και να ρυθμίσετε τη θερμοκρασία.....	23
5.4	Ταχύτητα ροής αέρα.....	24
5.4.1	Για να ρυθμίσετε την ταχύτητα ροής του αέρα.....	24
5.5	Κατεύθυνση ροής αέρα.....	24
5.5.1	Για να ρυθμίσετε την κατακόρυφη κατεύθυνση ροής αέρα.....	25
5.5.2	Για να ρυθμίσετε την οριζόντια κατεύθυνση ροής αέρα.....	25
5.5.3	Για να χρησιμοποιήσετε την τρισδιάστατη κατεύθυνση ροής αέρα.....	25
5.6	Λειτουργία ροής αέρα δροσισμού και έξυπνου αισθητήρα.....	26
5.6.1	Λειτουργία ροής αέρα Comfort.....	26
5.6.2	Λειτουργία έξυπνου αισθητήρα.....	27
5.6.3	Για να ξεκινήσετε/τερματίσετε τη λειτουργία Comfort και τη λειτουργία έξυπνου αισθητήρα.....	28
5.7	Λειτουργία Powerful.....	28
5.7.1	Για να ξεκινήσετε/τερματίσετε τη λειτουργία Powerful.....	28
5.8	Λειτουργία Econo και αθόρυβη λειτουργία εξωτερικής μονάδας.....	29
5.8.1	Λειτουργία Econo.....	29
5.8.2	Αθόρυβη λειτουργία εξωτερικής μονάδας.....	30
5.8.3	Για να ξεκινήσετε/τερματίσετε τη λειτουργία Econo και αθόρυβη λειτουργία εξωτερικής μονάδας.....	30
5.9	Λειτουργία Flash Streamer (καθαρισμός αέρα).....	30
5.9.1	Για να ξεκινήσετε/τερματίσετε τη λειτουργία Flash Streamer (καθαρισμός αέρα).....	31
5.10	Λειτουργία χρονοδιακόπτη ΑΠΕΝΕΡΓΟΠΟΙΗΣΗΣ/ΕΝΕΡΓΟΠΟΙΗΣΗΣ.....	31
5.10.1	Ρύθμιση χρονοδιακόπτη ΑΠΕΝΕΡΓΟΠΟΙΗΣΗΣ/ΕΝΕΡΓΟΠΟΙΗΣΗΣ 24-ωρου ρολογιού.....	32
5.10.2	Ρύθμιση χρονοδιακόπτη ΑΠΕΝΕΡΓΟΠΟΙΗΣΗΣ/ΕΝΕΡΓΟΠΟΙΗΣΗΣ 12-ωρου ρολογιού αντίστροφη μέτρησης.....	33
5.11	Λειτουργία εβδομαδιαίου χρονοδιακόπτη.....	34
5.11.1	Για να ρυθμίσετε τη λειτουργία εβδομαδιαίου χρονοδιακόπτη.....	35
5.11.2	Για να αντιγράψετε προγραμματισμούς.....	37
5.11.3	Για να επιβεβαιώσετε προγραμματισμούς.....	37
5.11.4	Για να απενεργοποιήσετε και να ενεργοποιήσετε ξανά τη λειτουργία του εβδομαδιαίου χρονοδιακόπτη.....	38
5.11.5	Για να διαγράψετε προγραμματισμούς.....	38
5.12	Σύνδεση ασύρματου LAN.....	39
5.12.1	Προφυλάξεις κατά τη χρήση του ασύρματου LAN.....	40
5.12.2	Για να εγκαταστήσετε την εφαρμογή ONECTA.....	40
5.12.3	Για να ρυθμίσετε την ασύρματη σύνδεση.....	40

6	Την εξοικονόμηση ενέργειας και τη βέλτιστη λειτουργία	44
7	Συντήρηση και επισκευή	46
7.1	Επισκόπηση: Συντήρηση και σέρβις	46
7.2	Για να καθαρίσετε την εσωτερική μονάδα και το ασύρματο τηλεχειριστήριο	47
7.3	Για να καθαρίσετε την πρόσοψη	48
7.4	Για να ανοίξετε την πρόσοψη	48
7.5	Σχετικά με τα φίλτρα αέρα	49
7.6	Για να καθαρίσετε τα φίλτρα αέρα	49
7.7	Για να καθαρίσετε το φίλτρο εξουδετέρωσης οσμών από τιτάνιο με επικάλυψη απατίτη και το φίλτρο σωματιδίων αργύρου (Φίλτρο ιόντων Ag)	50
7.8	Για να αντικαταστήσετε το φίλτρο εξουδετέρωσης οσμών από τιτάνιο με επικάλυψη απατίτη και το φίλτρο σωματιδίων αργύρου (Φίλτρο ιόντων Ag)	51
7.9	Για να κλείσετε την πρόσοψη	51
7.10	Για να αφαιρέσετε την πρόσοψη	52
7.11	Σημεία που πρέπει να λαμβάνονται υπόψη πριν από μεγάλο διάστημα αδράνειας	53
8	Αντιμετώπιση προβλημάτων	54
8.1	Συμπτώματα που ΔΕΝ αποτελούν συστημικές βλάβες	57
8.1.1	Σύμπτωμα: Ακούγεται ήχος σαν να τρέχει νερό	58
8.1.2	Σύμπτωμα: Ακούγεται ένα φύσημα	58
8.1.3	Σύμπτωμα: Ακούγεται ένας ελαφρύς χτύπος	58
8.1.4	Σύμπτωμα: Ακούγεται ένα σφύριγμα	58
8.1.5	Σύμπτωμα: Ακούγεται ένα κλικ κατά τη λειτουργία ή την αδράνεια	58
8.1.6	Σύμπτωμα: Ακούγεται ένας χτύπος	58
8.1.7	Σύμπτωμα: Λευκή πάχνη βγαίνει από μια μονάδα (εσωτερική μονάδα, εξωτερική μονάδα)	58
8.1.8	Σύμπτωμα: Οι μονάδες ίσως αναδύουν οσμές	58
8.1.9	Σύμπτωμα: Ο εξωτερικός ανεμιστήρας περιστρέφεται ενώ το κλιματιστικό δεν βρίσκεται σε λειτουργία	58
8.1.10	Σύμπτωμα: Η ρύθμιση ταχύτητας ροής αέρα ΔΕΝ συνεχίζεται όταν η ροή αέρα δροσισμού απενεργοποιείται από την εφαρμογή ONECTA	58
8.1.11	Σύμπτωμα: Ορισμένα εικονίδια λειτουργίας δεν είναι ορατά στο τηλεχειριστήριο ή ορισμένες λειτουργίες δεν είναι δυνατόν να ενεργοποιηθούν στην εφαρμογή ONECTA	59
8.1.12	Σύμπτωμα: Στην εφαρμογή ONECTA, η λειτουργία powerful ΔΕΝ εμφανίζεται ως ενεργή	59
8.2	Επίλυση προβλημάτων βάσει των κωδικών σφαλμάτων	59
8.3	Αντιμετώπιση προβλημάτων σύνδεσης ασύρματου LAN	61
9	Απόρριψη	63
10	Γλωσσάρι	64

1 Πληροφορίες για τα έγγραφα τεκμηρίωσης

1.1 Πληροφορίες για το παρόν έγγραφο

Σας ευχαριστούμε που αγοράσατε αυτό το προϊόν. Παράκληση:

- Φυλάξτε τα έγγραφα τεκμηρίωσης για μελλοντική αναφορά.

Κοινό στόχος

Τελικοί χρήστες



ΠΛΗΡΟΦΟΡΙΕΣ

Αυτή η συσκευή προορίζεται για χρήση τόσο από εξειδικευμένους ή καταρτισμένους χρήστες σε καταστήματα, στην ελαφρά βιομηχανία και σε αγροκτήματα όσο και για εμπορική και οικιακή χρήση από μη ειδικούς.

Σετ τεκμηρίωσης

Το παρόν έγγραφο αποτελεί μέρος πακέτου βιβλιογραφίας. Το πλήρες πακέτο αποτελείται από:

▪ Γενικές προφυλάξεις ασφαλείας:

- Οδηγίες ασφαλείας που πρέπει να διαβάσετε πριν τον χειρισμό του συστήματός σας
- Μορφή: Ψηφιακά αρχεία στην τοποθεσία <https://www.daikin.eu>. Χρησιμοποιήστε τη λειτουργία αναζήτησης Q για να βρείτε το μοντέλο σας.

▪ Οδηγός για τον τεχνικό εγκατάστασης:

- Προετοιμασία εγκατάστασης, καλές πρακτικές, στοιχεία αναφοράς, ...
- Μορφή: Ψηφιακά αρχεία στην τοποθεσία <https://www.daikin.eu>. Χρησιμοποιήστε τη λειτουργία αναζήτησης Q για να βρείτε το μοντέλο σας.

▪ Οδηγός αναφοράς χρήστη:

- Λεπτομερείς οδηγίες βήμα προς βήμα και γενικές πληροφορίες για βασική και προχωρημένη χρήση
- Μορφή: Ψηφιακά αρχεία στην τοποθεσία <https://www.daikin.eu>. Χρησιμοποιήστε τη λειτουργία αναζήτησης Q για να βρείτε το μοντέλο σας.

▪ Εγχειρίδιο εγκατάστασης:

- Οδηγίες εγκατάστασης
- Μορφή: Ψηφιακά αρχεία στην τοποθεσία <https://www.daikin.eu>. Χρησιμοποιήστε τη λειτουργία αναζήτησης Q για να βρείτε το μοντέλο σας.

▪ Εγχειρίδιο λειτουργίας:

- Γρήγορος οδηγός για βασική χρήση
- Μορφή: Έντυπο (μέσα στη συσκευασία της εσωτερικής μονάδας)

Οι τελευταίες αναθεωρήσεις των παρεχόμενων συνοδευτικών εγγράφων ενδέχεται να είναι διαθέσιμες στην τοποθεσία Web της Daikin στη χώρα σας ή μέσω του τεχνικού της εγκατάστασής σας.

Σαρώστε τον κωδικό QR παρακάτω για να βρείτε το πλήρες σετ τεκμηρίωσης και περισσότερες πληροφορίες σχετικά με το προϊόν στην τοποθεσία Web Daikin.







Οι πρωτότυπες οδηγίες είναι γραμμένες στα Αγγλικά. Όλες οι άλλες γλώσσες είναι μεταφράσεις των πρωτότυπων οδηγιών.

1.2 Σημασία των προειδοποιητικών ενδείξεων και των συμβόλων



	ΚΙΝΔΥΝΟΣ Υποδεικνύει μια κατάσταση που οδηγεί σε θάνατο ή σοβαρό τραυματισμό.
	ΚΙΝΔΥΝΟΣ: ΚΙΝΔΥΝΟΣ ΗΛΕΚΤΡΟΠΛΗΞΙΑΣ Υποδεικνύει μια κατάσταση που θα μπορούσε να οδηγήσει σε ηλεκτροπληξία.
	ΚΙΝΔΥΝΟΣ: ΚΙΝΔΥΝΟΣ ΕΓΚΑΥΜΑΤΟΣ Υποδεικνύει μια κατάσταση που θα μπορούσε να οδηγήσει σε κάψιμο/ εγκαύματα λόγω ακραίων υψηλών ή χαμηλών θερμοκρασιών.
	ΚΙΝΔΥΝΟΣ: ΚΙΝΔΥΝΟΣ ΕΚΡΗΞΗΣ Υποδεικνύει μια κατάσταση που θα μπορούσε να οδηγήσει σε έκρηξη.
	ΠΡΟΕΙΔΟΠΟΙΗΣΗ Υποδεικνύει μια κατάσταση που θα μπορούσε να οδηγήσει σε θάνατο ή σοβαρό τραυματισμό.
	ΠΡΟΕΙΔΟΠΟΙΗΣΗ: ΕΥΦΛΕΚΤΟ ΥΛΙΚΟ
	A2L ΠΡΟΕΙΔΟΠΟΙΗΣΗ: ΗΠΙΑ ΕΥΦΛΕΚΤΟ ΥΛΙΚΟ Το ψυκτικό μέσο στο εσωτερικό της μονάδας είναι ήπια εύφλεκτο.
	ΠΡΟΣΟΧΗ Υποδεικνύει μια κατάσταση που θα μπορούσε να οδηγήσει σε ελαφρύ ή μέτριο τραυματισμό.
	ΕΙΔΟΠΟΙΗΣΗ Υποδεικνύει μια κατάσταση που θα μπορούσε να προκαλέσει ζημιά σε εξοπλισμό ή περιουσία.
	ΠΛΗΡΟΦΟΡΙΕΣ Υποδεικνύει χρήσιμες συμβουλές ή πρόσθετες πληροφορίες.

Σύμβολα που χρησιμοποιούνται στη μονάδα:

Σύμβολο	Επεξήγηση
	Πριν από την εγκατάσταση, διαβάστε το εγχειρίδιο εγκατάστασης και λειτουργίας, καθώς και το φύλλο οδηγιών καλωδίωσης.
	Πριν από την εκτέλεση εργασιών συντήρησης και σέρβις, διαβάστε το εγχειρίδιο συντήρησης.

Σύμβολο	Επεξήγηση
	Για περισσότερες πληροφορίες, συμβουλευτείτε τον οδηγό αναφοράς εγκαταστάτη και χρήστη.
	Η μονάδα περιλαμβάνει περιστρεφόμενα μέρη. Να είστε προσεκτικοί κατά το σέρβις ή την επιθεώρηση της μονάδας.

Σύμβολα που χρησιμοποιούνται στα έγγραφα τεκμηρίωσης:

Σύμβολο	Επεξήγηση
	Υποδεικνύει τον τίτλο μιας εικόνας ή μια αναφορά σε αυτήν. Παράδειγμα: Η φράση "▲ 1–3 τίτλος εικόνας" σημαίνει "Εικόνα 3 στο κεφάλαιο 1".
	Υποδεικνύει τον τίτλο ενός πίνακα ή μια αναφορά σε αυτόν. Παράδειγμα: Η φράση "■ 1–3 τίτλος πίνακα" σημαίνει "Πίνακας 3 στο κεφάλαιο 1".

2 Οδηγίες ασφάλειας χειριστή

Να τηρείτε πάντα τις ακόλουθες οδηγίες και κανονισμούς ασφάλειας.

2.1 Γενικά



ΠΡΟΕΙΔΟΠΟΙΗΣΗ

Αν ΔΕΝ είστε σίγουροι για τον τρόπο λειτουργίας της μονάδας, επικοινωνήστε με τον τεχνικό εγκατάστασης.



ΠΡΟΕΙΔΟΠΟΙΗΣΗ

Η συσκευή μπορεί να χρησιμοποιηθεί από παιδιά 8 ετών και άνω, και άτομα με μειωμένες σωματικές, αισθητηριακές ή πνευματικές ικανότητες, ή από άτομα χωρίς εμπειρία και γνώσεις, εάν τη χειρίζονται υπό επίβλεψη ή τους έχουν δοθεί οδηγίες σχετικές με την ασφαλή χρήση της συσκευής και κατανοούν τους ενδεχόμενους κινδύνους.

ΔΕΝ πρέπει να αφήνετε παιδιά να παίζουν με τη συσκευή.

Ο καθαρισμός και η συντήρηση από τον χρήστη ΔΕΝ ΠΡΕΠΕΙ να γίνονται από παιδιά χωρίς επίβλεψη.



ΠΡΟΕΙΔΟΠΟΙΗΣΗ

Για να αποτρέψετε την ηλεκτροπληξία ή φωτιά:

- ΜΗΝ βρέχετε τη μονάδα.
- ΜΗΝ χρησιμοποιείτε τη μονάδα με βρεγμένα χέρια.
- ΜΗΝ τοποθετείτε αντικείμενα που περιέχουν νερό επάνω στη μονάδα.



ΠΡΟΣΟΧΗ

- ΜΗΝ τοποθετείτε αντικείμενα ή εξοπλισμό πάνω στη μονάδα.
- ΜΗΝ κάθεστε, ανεβαίνετε ή στέκεστε πάνω στη μονάδα.

- Οι μονάδες φέρουν το εξής σύμβολο:



Αυτό σημαίνει ότι οι ηλεκτρικές και ηλεκτρονικές συσκευές ΔΕΝ πρέπει να αναμειγνύονται με οικιακά απορρίμματα που δεν έχουν υποβάλλονται σε διαλογή. ΜΗΝ προσπαθήσετε να αποσυναρμολογήσετε μόνοι σας το σύστημα: η αποσυναρμολόγηση του συστήματος, ο χειρισμός του ψυκτικού, του λαδιού και των άλλων τμημάτων ΠΡΕΠΕΙ να πραγματοποιείται από εξουσιοδοτημένο τεχνικό εγκατάστασης και σύμφωνα με την ισχύουσα νομοθεσία.

Οι μονάδες ΠΡΕΠΕΙ να υποβάλλονται σε επεξεργασία σε ειδική εγκατάσταση επεξεργασίας για επαναχρησιμοποίηση, ανακύκλωση και ανάκτηση. Φροντίζοντας για τη σωστή απόρριψη του προϊόντος, θα συμβάλλετε στην αποφυγή των πιθανών αρνητικών επιπτώσεων για το περιβάλλον και την ανθρώπινη υγεία. Για περισσότερες πληροφορίες, επικοινωνήστε με τον τεχνικό εγκατάστασης ή την αρμόδια τοπική αρχή.

- Οι μπαταρίες φέρουν το εξής σύμβολο:



Αυτό σημαίνει ότι η μπαταρία ΔΕΝ πρέπει να αναμειγνύεται με οικιακά απορρίμματα που δεν υποβάλλονται σε διαλογή. Αν κάτω από αυτό το σύμβολο αναγράφεται ένα χημικό σύμβολο, αυτό σημαίνει ότι η μπαταρία περιέχει συγκέντρωση κάποιου βαρέως μετάλλου παραπάνω από μια συγκεκριμένη τιμή. Πιθανά χημικά σύμβολα είναι: Pb: μόλυβδος (>0,004%).

Οι άδειες μπαταρίες θα ΠΡΕΠΕΙ να υφίστανται επεξεργασία σε ειδικές εγκαταστάσεις για την επανάχρησή τους. Διασφαλίζοντας τη σωστή απόρριψη των χρησιμοποιημένων μπαταριών, θα συμβάλετε στην αποτροπή ενδεχόμενων αρνητικών επιπτώσεων για το περιβάλλον και την ανθρώπινη υγεία.

2.2 Οδηγίες για ασφαλή λειτουργία



ΠΡΟΕΙΔΟΠΟΙΗΣΗ

Αν ΔΕΝ είστε σίγουροι για τον τρόπο λειτουργίας της μονάδας, επικοινωνήστε με τον τεχνικό εγκατάστασης.



ΠΡΟΕΙΔΟΠΟΙΗΣΗ

Η συσκευή μπορεί να χρησιμοποιηθεί από παιδιά 8 ετών και άνω, και άτομα με μειωμένες σωματικές, αισθητηριακές ή πνευματικές ικανότητες, ή από άτομα χωρίς εμπειρία και γνώσεις, εάν τη χειρίζονται υπό επίβλεψη ή τους έχουν δοθεί οδηγίες σχετικές με την ασφαλή χρήση της συσκευής και κατανοούν τους ενδεχόμενους κινδύνους.

ΔΕΝ πρέπει να αφήνετε παιδιά να παίζουν με τη συσκευή.

Ο καθαρισμός και η συντήρηση από τον χρήστη ΔΕΝ ΠΡΕΠΕΙ να γίνονται από παιδιά χωρίς επίβλεψη.



ΠΡΟΕΙΔΟΠΟΙΗΣΗ

Για να αποτρέψετε την ηλεκτροπληξία ή φωτιά:

- ΜΗΝ βρέχετε τη μονάδα.
- ΜΗΝ χρησιμοποιείτε τη μονάδα με βρεγμένα χέρια.
- ΜΗΝ τοποθετείτε αντικείμενα που περιέχουν νερό επάνω στη μονάδα.



ΠΡΟΣΟΧΗ

- ΜΗΝ τοποθετείτε αντικείμενα ή εξοπλισμό πάνω στη μονάδα.
- ΜΗΝ κάθεστε, ανεβαίνετε ή στέκεστε πάνω στη μονάδα.

- Οι μονάδες φέρουν το εξής σύμβολο:



Αυτό σημαίνει ότι οι ηλεκτρικές και ηλεκτρονικές συσκευές ΔΕΝ πρέπει να αναμειγνύονται με οικιακά απορρίμματα που δεν έχουν υποβάλλονται σε διαλογή. ΜΗΝ προσπαθήσετε να αποσυναρμολογήσετε μόνοι σας το σύστημα: η αποσυναρμολόγηση του συστήματος, ο χειρισμός του ψυκτικού, του λαδιού

και των άλλων τμημάτων ΠΡΕΠΕΙ να πραγματοποιείται από εξουσιοδοτημένο τεχνικό εγκατάστασης και σύμφωνα με την ισχύουσα νομοθεσία.

Οι μονάδες ΠΡΕΠΕΙ να υποβάλλονται σε επεξεργασία σε ειδική εγκατάσταση επεξεργασίας για επαναχρησιμοποίηση, ανακύκλωση και ανάκτηση. Φροντίζοντας για τη σωστή απόρριψη του προϊόντος, θα συμβάλλετε στην αποφυγή των πιθανών αρνητικών επιπτώσεων για το περιβάλλον και την ανθρώπινη υγεία. Για περισσότερες πληροφορίες, επικοινωνήστε με τον τεχνικό εγκατάστασης ή την αρμόδια τοπική αρχή.

- Οι μπαταρίες φέρουν το εξής σύμβολο:



Αυτό σημαίνει ότι η μπαταρία ΔΕΝ πρέπει να αναμειγνύεται με οικιακά απορρίμματα που δεν υποβάλλονται σε διαλογή. Αν κάτω από αυτό το σύμβολο αναγράφεται ένα χημικό σύμβολο, αυτό σημαίνει ότι η μπαταρία περιέχει συγκέντρωση κάποιου βαρέως μετάλλου παραπάνω από μια συγκεκριμένη τιμή. Πιθανά χημικά σύμβολα είναι: Pb: μόλυβδος (>0,004%).

Οι άδειες μπαταρίες θα ΠΡΕΠΕΙ να υφίστανται επεξεργασία σε ειδικές εγκαταστάσεις για την επανάχρησή τους. Διασφαλίζοντας τη σωστή απόρριψη των χρησιμοποιημένων μπαταριών, θα συμβάλλετε στην αποτροπή ενδεχόμενων αρνητικών επιπτώσεων για το περιβάλλον και την ανθρώπινη υγεία.



A2L

ΠΡΟΕΙΔΟΠΟΙΗΣΗ: ΗΠΙΑ ΕΥΦΛΕΚΤΟ ΥΛΙΚΟ

Το ψυκτικό μέσο στο εσωτερικό της μονάδας είναι ήπια εύφλεκτο.

**ΠΡΟΣΟΧΗ**

Η εσωτερική μονάδα περιέχει ραδιοεξοπλισμό. Η ελάχιστη απόσταση διαχωρισμού μεταξύ του ακτινοβολούντος τμήματος του εξοπλισμού και του χρήστη είναι 10 cm.

**ΠΡΟΣΟΧΗ**

ΜΗΝ εισάγετε τα δάχτυλά σας, ράβδους ή άλλα αντικείμενα στην είσοδο ή την έξοδο αέρα. Όταν ο ανεμιστήρας περιστρέφεται με μεγάλη ταχύτητα, ενδέχεται να προκληθούν τραυματισμοί.

**ΠΡΟΕΙΔΟΠΟΙΗΣΗ**

- ΜΗΝ τροποποιείτε, αποσυναρμολογείτε, αφαιρείτε, εγκαθιστάτε ξανά ή επισκευάζετε τη μονάδα μόνοι σας, καθώς η λανθασμένη αποσυναρμολόγηση ή εγκατάσταση ενδέχεται να προκαλέσει ηλεκτροπληξία ή πυρκαγιά. Επικοινωνήστε με τον οικείο αντιπρόσωπο.
- Σε περίπτωση τυχαίας διαρροής ψυκτικού υγρού, βεβαιωθείτε ότι δεν υπάρχουν ακάλυπτες εστίες φωτιάς. Το ψυκτικό υγρό είναι πλήρως ασφαλές, μη τοξικό και ελαφρώς εύφλεκτο, ωστόσο θα προκαλέσει την εκπομπή τοξικών αερίων σε περίπτωση διαρροής του σε χώρο όπου υπάρχει εύφλεκτο αέριο από αερόθερμο, κουζίνες υγραερίου κτλ. Πριν από τη συνέχιση της λειτουργίας να ζητάτε πάντα επιβεβαίωση από την εξειδικευμένη τεχνική υποστήριξη ότι το σημείο της διαρροής έχει επισκευαστεί ή αποκατασταθεί.

**ΠΡΟΣΟΧΗ**

Να χρησιμοποιείτε ΠΑΝΤΑ το ασύρματο ή άλλο τηλεχειριστήριο (αν εφαρμόζεται) για να ρυθμίσετε τη θέση των πτερυγίων και των περσίδων. Αν εξαναγκάσετε τα πτερύγια και τις περσίδες να αλλάξουν θέση ενώ κινούνται, ο μηχανισμός θα σπάσει.



ΠΡΟΣΟΧΗ

ΠΟΤΕ μην εκθέτετε άμεσα μικρά παιδιά, φυτά ή ζώα στη ροή του αέρα.



ΠΡΟΕΙΔΟΠΟΙΗΣΗ

ΜΗΝ τοποθετείτε δίπλα στο κλιματιστικό φιάλες με εύφλεκτα υγρά και ΜΗΝ χρησιμοποιείτε σπρέι κοντά στη μονάδα. Αυτό μπορεί να προκαλέσει πυρκαγιά.



ΠΡΟΣΟΧΗ

ΜΗΝ λειτουργείτε το σύστημα όταν χρησιμοποιείτε εντομοκτόνα τύπου υποκαπνισμού χώρου. Τα χημικά θα μπορούσαν να συγκεντρωθούν στη μονάδα και να θέσουν σε κίνδυνο την υγεία όσων είναι υπερευαίσθητοι στα χημικά.



ΠΡΟΕΙΔΟΠΟΙΗΣΗ

- Το ψυκτικό μέσα στη μονάδα είναι ήπια εύφλεκτο, αλλά, υπό κανονικές συνθήκες, ΔΕΝ διαρρέει. Εάν το ψυκτικό διαρρεύσει στο δωμάτιο και έλθει σε επαφή με φλόγα από καυστήρα, θερμαντικό σώμα ή κουζίνα, ενδέχεται να προκληθεί πυρκαγιά ή να σχηματιστεί επιβλαβές αέριο.
- ΑΠΕΝΕΡΓΟΠΟΙΗΣΤΕ τυχόν εύφλεκτες διατάξεις θερμότητας, αερίστε τον χώρο και επικοινωνήστε με τον αντιπρόσωπο από τον οποίο αγοράσατε τη μονάδα.
- ΜΗΝ χρησιμοποιήσετε τη μονάδα ώσπου ένας τεχνικός επιβεβαιώσει ότι το σημείο από το οποίο διέρρευσε το ψυκτικό μέσο έχει επισκευαστεί.



ΠΡΟΕΙΔΟΠΟΙΗΣΗ

- ΜΗΝ δοκιμάσετε να διατρήσετε ή να κάψετε εξαρτήματα του κύκλου ψυκτικού.
- ΜΗΝ χρησιμοποιείτε υλικά καθαρισμού ή μέσα επιτάχυνσης της διαδικασίας απόψυξης άλλα από αυτά που συνιστά ο κατασκευαστής.
- Να θυμάστε ότι το ψυκτικό στο εσωτερικό του συστήματος είναι άοσμο.



ΠΡΟΕΙΔΟΠΟΙΗΣΗ

Η συσκευή θα αποθηκεύεται κατά τέτοιο τρόπο ώστε να αποτρέπονται οι μηχανικές βλάβες και σε καλά αεριζόμενο χώρο χωρίς πηγές ανάφλεξης σε συνεχή λειτουργία (παράδειγμα: γυμνές φλόγες, συσκευή αερίου σε λειτουργία ή ηλεκτρικό θερμαντήρα σε λειτουργία). Το μέγεθος του χώρου θα πρέπει να συμμορφώνεται με τα καθοριζόμενα στις Γενικές προφυλάξεις ασφάλειας.



ΚΙΝΔΥΝΟΣ: ΚΙΝΔΥΝΟΣ ΗΛΕΚΤΡΟΠΛΗΞΙΑΣ

Για να καθαρίσετε την κλιματιστική μονάδα ή το φίλτρο αέρα, βεβαιωθείτε ότι έχετε διακόψει προηγουμένως τη λειτουργία και έχετε ΚΛΕΙΣΕΙ κάθε ηλεκτρική παροχή. Σε αντίθετη περίπτωση ενδέχεται να προκληθεί ηλεκτροπληξία και τραυματισμός.



ΠΡΟΣΟΧΗ

Μετά από μακροχρόνια χρήση, ελέγξτε το στήριγμα και το πλαίσιο της μονάδας για τυχόν φθορές. Αν υπάρχει φθορά, η μονάδα μπορεί να πέσει και να προκαλέσει τραυματισμούς.



ΠΡΟΕΙΔΟΠΟΙΗΣΗ

Να είστε προσεκτικοί όταν χρησιμοποιείτε σκάλες για εργασία σε υψηλά σημεία.

**ΠΡΟΕΙΔΟΠΟΙΗΣΗ**

Τα ακατάλληλα απορρυπαντικά ή η ακατάλληλη διαδικασία καθαρισμού ίσως προκαλέσει ζημιά στα πλαστικά στοιχεία ή διαρροή νερού. Το στάξιμο απορρυπαντικού σε ηλεκτρικά εξαρτήματα, όπως τα μοτέρ, μπορεί να προκαλέσει βλάβη, καπνό ή ανάφλεξη.

**ΚΙΝΔΥΝΟΣ: ΚΙΝΔΥΝΟΣ ΗΛΕΚΤΡΟΠΛΗΞΙΑΣ**

Πριν τον καθαρισμό, βεβαιωθείτε ότι έχετε σταματήσει τη λειτουργία, έχετε κλείσει το διακόπτη ή αποσυνδέσει το καλώδιο ηλεκτρικής παροχής. Σε αντίθετη περίπτωση ενδέχεται να προκληθεί ηλεκτροπληξία και τραυματισμός.

**ΠΡΟΕΙΔΟΠΟΙΗΣΗ**

Διακόψτε τη λειτουργία και ΑΠΕΝΕΡΓΟΠΟΪΗΣΤΕ την ηλεκτρική παροχή σε περίπτωση που συμβεί κάτι ασυνήθιστο (μυρωδιά καμένου κ.λπ.).

Η συνέχιση της λειτουργίας της μονάδας υπό αυτές τις συνθήκες ενδέχεται να προκαλέσει βλάβες, ηλεκτροπληξία ή πυρκαγιά. Επικοινωνήστε με τον οικείο αντιπρόσωπο.

3 Πληροφορίες για το σύστημα



A2L

ΠΡΟΕΙΔΟΠΟΙΗΣΗ: ΗΠΙΑ ΕΥΦΛΕΚΤΟ ΥΛΙΚΟ

Το ψυκτικό μέσο στο εσωτερικό της μονάδας είναι ήπια εύφλεκτο.



ΠΡΟΣΟΧΗ

Η εσωτερική μονάδα περιέχει ραδιοεξοπλισμό. Η ελάχιστη απόσταση διαχωρισμού μεταξύ του ακτινοβολούντος τμήματος του εξοπλισμού και του χρήστη είναι 10 cm.



ΕΙΔΟΠΟΙΗΣΗ

ΜΗΝ χρησιμοποιείτε το σύστημα για άλλους σκοπούς. Προκειμένου να αποφύγετε τη μείωση της ποιότητας, ΜΗΝ χρησιμοποιείτε τη μονάδα για ψύξη οργάνων ακρίβειας, φαγητού, φυτών, ζώων ή έργων τέχνης.

3.1 Εσωτερική μονάδα



ΠΡΟΣΟΧΗ

ΜΗΝ εισάγετε τα δάχτυλά σας, ράβδους ή άλλα αντικείμενα στην είσοδο ή την έξοδο αέρα. Όταν ο ανεμιστήρας περιστρέφεται με μεγάλη ταχύτητα, ενδέχεται να προκληθούν τραυματισμοί.



ΠΛΗΡΟΦΟΡΙΕΣ

Το επίπεδο ηχητικής πίεσης είναι χαμηλότερο από 70 dBA.



ΠΡΟΕΙΔΟΠΟΙΗΣΗ

- ΜΗΝ τροποποιείτε, αποσυναρμολογείτε, αφαιρείτε, εγκαθιστάτε ξανά ή επισκευάζετε τη μονάδα μόνοι σας, καθώς η λανθασμένη αποσυναρμολόγηση ή εγκατάσταση ενδέχεται να προκαλέσει ηλεκτροπληξία ή πυρκαγιά. Επικοινωνήστε με τον οικείο αντιπρόσωπο.
- Σε περίπτωση τυχαίας διαρροής ψυκτικού υγρού, βεβαιωθείτε ότι δεν υπάρχουν ακάλυπτες εστίες φωτιάς. Το ψυκτικό υγρό είναι πλήρως ασφαλές, μη τοξικό και ελαφρώς εύφλεκτο, ωστόσο θα προκαλέσει την εκπομπή τοξικών αερίων σε περίπτωση διαρροής του σε χώρο όπου υπάρχει εύφλεκτο αέριο από αερόθερμο, κουζίνες υγραερίου κτλ. Πριν από τη συνέχιση της λειτουργίας να ζητάτε πάντα επιβεβαίωση από την εξειδικευμένη τεχνική υποστήριξη ότι το σημείο της διαρροής έχει επισκευαστεί ή αποκατασταθεί.

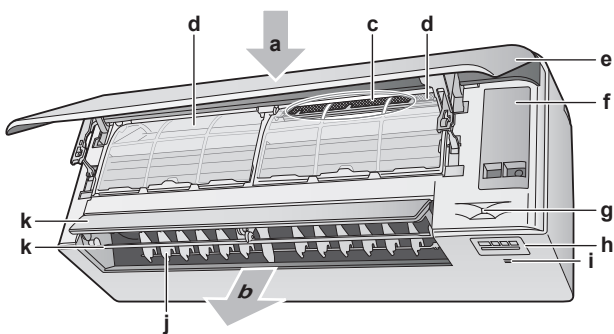

- a Εισαγωγή αέρα
- b Εξαγωγή αέρα
- c Φίλτρο εξουδετέρωσης οσμών από τιτάνιο με επικάλυψη απατίτη και φίλτρο σωματιδίων από άργυρο (Φίλτρο ιόντων Ag)
- d Φίλτρο αέρα
- e Πρόσοψη

- f** Κάλυμμα συντήρησης
- g** Έξυπνος αισθητήρας
- h** Οθόνη
- i** Αισθητήρας θερμοκρασίας και υγρασίας χώρου
- j** Περίσδεσ (κατακόρυφες λεπίδες)
- k** Πτερύγια (οριζόντιες λεπίδες)

Σημείωση: Οι θέσεις του φίλτρου εξουδετέρωσης οσμών από τιτάνιο με επικάλυψη απατίτη και του φίλτρου σωματιδίων από άργυρο μπορούν να εναλλάσσονται μεταξύ τους.

3.1.1 Οθόνη εσωτερικής μονάδας

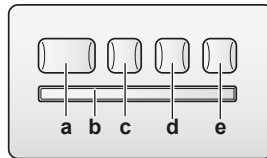

- a** Κουμπί ON/OFF
- b** Δέκτης σήματος
- c** Λυχνία χρονοδιακόπτη (πορτοκαλί)
- d** Λαμπτήρας έξυπνου αισθητήρα (πράσινος)
- e** Κουμπί ON/OFF ασύρματου προσαρμογέα

Κουμπί ON/OFF (ΕΝΕΡΓΟΠΟΙΗΣΗ/ΑΠΕΝΕΡΓΟΠΟΙΗΣΗ)

Εάν δεν έχετε στη διάθεσή σας το ασύρματο τηλεχειριστήριο, μπορείτε να χρησιμοποιήσετε το κουμπί ON/OFF πάνω στην εσωτερική μονάδα για να ξεκινήσετε/διακόψετε τη λειτουργία. Όταν η έναρξη λειτουργίας γίνεται με αυτό το κουμπί, χρησιμοποιούνται οι ακόλουθες ρυθμίσεις:

- Ρύθμιση λειτουργίας = Αυτόματη
- Ρύθμιση θερμοκρασίας = 25°C
- Ταχύτητα ροής αέρα = Αυτόματη

3.2 Πληροφορίες για το τηλεχειριστήριο

Ασύρματο τηλεχειριστήριο



ΠΛΗΡΟΦΟΡΙΕΣ

Η εσωτερική μονάδα παραδίδεται με τα με το ασύρματο τηλεχειριστήριο ως τηλεχειριστήριο. Το παρόν εγχειρίδιο περιγράφει τη λειτουργία μόνο με αυτό το τηλεχειριστήριο. Αν συνδεθεί άλλο τηλεχειριστήριο, ανατρέξτε στο εγχειρίδιο λειτουργίας του συνδεδεμένου τηλεχειριστηρίου.

- **Άμεσο ηλιακό φως.** ΜΗΝ εκθέτετε το ασύρματο τηλεχειριστήριο σε άμεση ηλιακή ακτινοβολία.
- **Σκόνη.** Η σκόνη στο πομπό ή τον δέκτη σήματος προκαλεί μείωση της ευαισθησίας. Σκουπίστε τη σκόνη σε μαλακό πανί.
- **Φώτα φθορισμού.** Η μετάδοση σημάτων ενδέχεται να απενεργοποιηθεί όταν υπάρχουν λάμπες φθορισμού στον χώρο. Σε αυτή την περίπτωση, επικοινωνήστε με τον τεχνικό εγκατάστασης.
- **Άλλες συσκευές.** Εάν τα σήματα του ασύρματου τηλεχειριστηρίου επηρεάζουν τη λειτουργία άλλων συσκευών, μετακινήστε τις άλλες συσκευές ή επικοινωνήστε με τον τεχνικό εγκατάστασης.
- **Κουρτίνες.** Βεβαιωθείτε ότι οι κουρτίνες ή άλλα αντικείμενα ΔΕΝ εμποδίζουν το σήμα μεταξύ της μονάδας και του ασύρματου τηλεχειριστηρίου.



ΕΙΔΟΠΟΙΗΣΗ

- ΜΗΝ ρίχνετε το ασύρματο τηλεχειριστήριο.
- ΜΗΝ αφήνετε το ασύρματο τηλεχειριστήριο να βραχεί.

3.2.1 Εξαρτήματα: Ασύρματο τηλεχειριστήριο

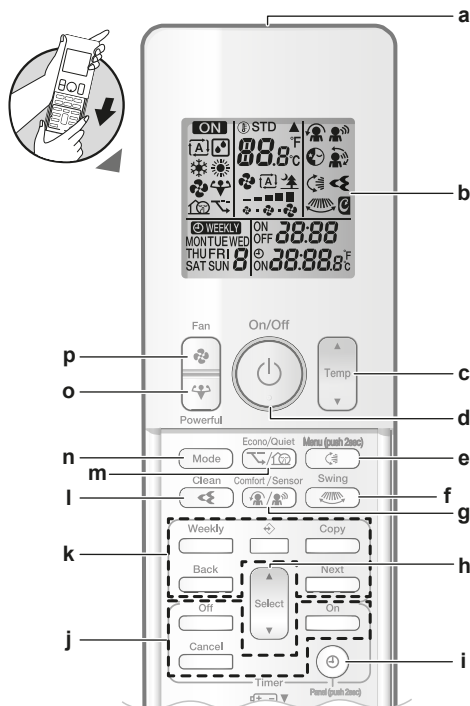

- a Πομπός σήματος
- b Οθόνη LCD
- c Κουμπί ρύθμισης θερμοκρασίας
- d Κουμπί ΕΝΕΡΓΟΠΟΙΗΣΗΣ/ΑΠΕΝΕΡΓΟΠΟΙΗΣΗΣ (ON/OFF)
- e Κουμπί κατακόρυφης κίνησης πτερυγίων και μενού (πιέστε για 2 δευτερόλεπτα)
- f Κουμπί οριζόντιας κίνησης πτερυγίων
- g Κουμπί λειτουργίας ροής αέρα δροσισμού και έξυπνου αισθητήρα
- h Κουμπί επιλογής (Select)
- i Κουμπί ρύθμισης ρολογιού (Clock) και ανοίγματος πρόσοψης (πιέστε για 2 δευτερόλεπτα)
- j Κουμπιά λειτουργίας χρονοδιακόπτη ΑΠΕΝΕΡΓΟΠΟΙΗΣΗΣ/ΕΝΕΡΓΟΠΟΙΗΣΗΣ
- k Κουμπιά λειτουργίας εβδομαδιαίου χρονοδιακόπτη
- l Κουμπί λειτουργίας Flash Streamer (καθαρισμός αέρα)
- m Κουμπί λειτουργίας εξοικονόμησης ενέργειας (Econo) και αθόρυβης λειτουργίας εξωτερικής μονάδας
- n Κουμπί επιλογής λειτουργίας (Mode)
- o Κουμπί εντατικής λειτουργίας (Powerful)
- p Κουμπί λειτουργίας ανεμιστήρα (Fan)



ΠΛΗΡΟΦΟΡΙΕΣ

Χρησιμοποιήστε το κουμπί  (κρατήστε πατημένο για 2 δευτερόλεπτα) για να ανοίξετε την πρόσοψη όταν καθαρίζετε τα φίλτρα αέρα. Ανατρέξτε στην ενότητα "7.4 Για να ανοίξετε την πρόσοψη" [▶ 48].

3.2.2 Κατάσταση: Οθόνη LCD ασύρματου τηλεχειριστηρίου

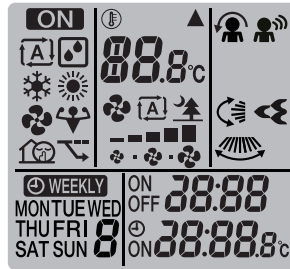

Εικονίδιο	Περιγραφή
	Η λειτουργία είναι ενεργή
	Ρύθμιση λειτουργίας = Αυτόματη
	Ρύθμιση λειτουργίας = Αφύγρανση
	Ρύθμιση λειτουργίας = Θέρμανση
	Ρύθμιση λειτουργίας = Ψύξη
	Ρύθμιση λειτουργίας = Μόνο ανεμιστήρας
	Η λειτουργία Powerful είναι ενεργή
	Η λειτουργία Econo είναι ενεργή
	Η αθόρυβη λειτουργία εξωτερικής μονάδας είναι ενεργή
	Η εσωτερική μονάδα λαβαίνει σήμα από το ασύρματο τηλεχειριστήριο
	Τρέχουσα ρύθμιση θερμοκρασίας
	Ταχύτητα ροής αέρα = Αυτόματη
	Ταχύτητα ροής αέρα = Αθόρυβη λειτουργία εσωτερικής μονάδας
	Ταχύτητα ροής αέρα = Υψηλή
	Ταχύτητα ροής αέρα = Μέτρια υψηλή
	Ταχύτητα ροής αέρα = Μέτρια
	Ταχύτητα ροής αέρα = Μέτρια χαμηλή
	Ταχύτητα ροής αέρα = Χαμηλή
	Η λειτουργία Comfort είναι ενεργή
	Ο έξυπνος αισθητήρας είναι ενεργός
	Η λειτουργία αυτόματης κατακόρυφης κίνησης πτερυγίων είναι ενεργή

Εικονίδιο	Περιγραφή
	Η λειτουργία αυτόματης οριζόντιας κίνησης πτερυγίων είναι ενεργή
	Η λειτουργία Flash Streamer (καθαρισμός αέρα) είναι ενεργή
	Ο χρονοδιακόπτης ενεργοποίησης είναι ενεργός
	Ο χρονοδιακόπτης απενεργοποίησης είναι ενεργός
	Ο εβδομαδιαίος χρονοδιακόπτης είναι ενεργός
	Ημέρα της εβδομάδας
	Τρέχουσα ώρα

3.2.3 Για να λειτουργήσετε το ασύρματο τηλεχειριστήριο

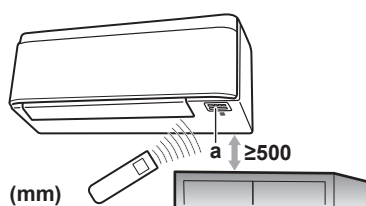

a Δέκτης υπέρυθρων σημάτων

Σημείωση: Βεβαιωθείτε ότι δεν υπάρχουν εμπόδια σε απόσταση 500 mm κάτω από τον δέκτη υπέρυθρων σημάτων. Μπορεί να επηρεάσουν την απόδοση λήψης του ασύρματου τηλεχειριστηρίου.

- 1 Στρέψτε τον πομπό σήματος προς τον δέκτη υπέρυθρων σημάτων της εσωτερικής μονάδας (η μέγιστη απόσταση επικοινωνίας είναι 7 m).

Αποτέλεσμα: Μόλις η εσωτερική μονάδα λάβει σήμα από το ασύρματο τηλεχειριστήριο, θα ακούσετε έναν ήχο:

Ήχος	Περιγραφή
Μπιπ-μπιπ	Έναρξη λειτουργίας.
Μπιπ	Αλλαγές ρυθμίσεων.
Παρατεταμένο μπιπ	Τερματισμός λειτουργίας.

4 Πριν από τη λειτουργία

4.1 Επισκόπηση: Πριν από τη λειτουργία

Αυτό το κεφάλαιο περιγράφει τι πρέπει να κάνετε πριν θέσετε τη μονάδα σε λειτουργία.

Τυπική ροή εργασίας

Η διαδικασία πριν από τη λειτουργία συνήθως περιλαμβάνει τα ακόλουθα βήματα:

- Στερέωση τηλεχειριστηρίου στον τοίχο.
- Τοποθέτηση των μπαταριών στο τηλεχειριστήριο.
- Ρύθμιση της φωτεινότητας της οθόνης του τηλεχειριστηρίου.
- Ρύθμιση του ρολογιού.
- Ρύθμιση της θέσης της εσωτερικής μονάδας.
- Ενεργοποίηση της παροχής ηλεκτρικού ρεύματος.

4.2 Για να στερεώσετε τη βάση του ασύρματου τηλεχειριστηρίου

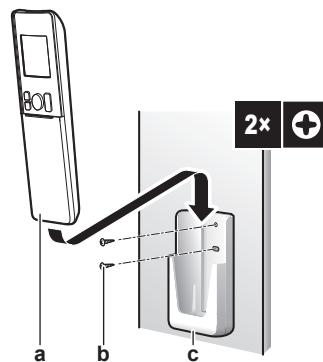

- a** Ασύρματο τηλεχειριστήριο
- b** Βίδες (του εμπορίου)
- c** Βάση ασύρματου τηλεχειριστηρίου

- 1** Επιλέξτε μια θέση απ' όπου τα σήματα φτάνουν στη μονάδα.
- 2** Συνδέστε τη βάση στον τοίχο ή σε άλλη παρόμοια θέση, με βίδες.
- 3** Κρεμάστε το ασύρματο τηλεχειριστήριο στη βάση.

4.3 Για να τοποθετήσετε τις μπαταρίες

Οι μπαταρίες διαρκούν περίπου 1 έτος.

- 1** Αφαιρέστε την πρόσοψη.
- 2** Τοποθετήστε και τις δύο μπαταρίες ταυτόχρονα.
- 3** Τοποθετήστε ξανά την πρόσοψη.

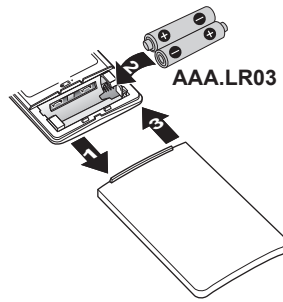

ΠΛΗΡΟΦΟΡΙΕΣ

- Η χαμηλή στάθμη φόρτισης της μπαταρίας υποδεικνύεται από την αναλαμπή της οθόνης LCD.
- Αντικαθιστάτε ΠΑΝΤΑ και τις δύο μπαταρίες ταυτόχρονα.

4.4 Η ρύθμιση του ρολογιού

Αν ΔΕΝ ρυθμιστεί το εσωτερικό ρολόι της εσωτερικής μονάδας, ο χρονοδιακόπτης ενεργοποίησης, ο χρονοδιακόπτης απενεργοποίησης και ο εβδομαδιαίος χρονοδιακόπτης ΔΕΝ θα λειτουργούν σωστά. Το ρολόι πρέπει να ρυθμίζεται ξανά:

- Μετά από την ΑΠΕΝΕΡΓΟΠΟΙΗΣΗ της μονάδας από έναν ασφαλειοδιακόπτη.
- Μετά από διακοπή ρεύματος.
- Μετά την αντικατάσταση των μπαταριών στο ασύρματο τηλεχειριστήριο.



4.4.1 Για να ρυθμίσετε το ρολόι

Σημείωση: Αν ΔΕΝ έχει ρυθμιστεί η ώρα, αναβοσβήνουν οι ενδείξεις MON, ☉ και 0:00.

- 1 Πατήστε το κουμπί .

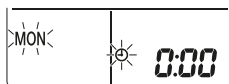
Αποτέλεσμα: Αναβοσβήνουν οι ενδείξεις MON και ☉



- 2 Πατήστε το κουμπί  ή  για να ρυθμίσετε την τρέχουσα ημέρα της εβδομάδας.



Να εμφανίζεται	Ημέρα της εβδομάδας
MON	Δευτέρα
TUE	Τρίτη
WED	Τετάρτη
THU	Πέμπτη
FRI	Παρασκευή
SAT	Σάββατο
SUN	Κυριακή

- 3 Πατήστε το κουμπί .

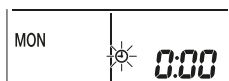
Αποτέλεσμα: Αναβοσβήνει η ένδειξη ☉.



4 Πατήστε το κουμπί  ή  για να ρυθμίσετε τη σωστή ώρα.

Σημείωση: Κρατώντας πατημένο το κουμπί  ή , η ρύθμιση ώρας αυξάνεται ή μειώνεται γρήγορα.

5 Πατήστε το κουμπί .

Αποτέλεσμα: Η ρύθμιση ολοκληρώθηκε. Αναβοσβήνει η ένδειξη .

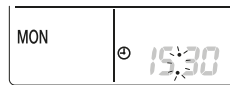

4.5 Φωτεινότητα οθόνης εσωτερικής μονάδας

Ρυθμίστε τη φωτεινότητα της οθόνης της εσωτερικής μονάδας ανάλογα με τις προτιμήσεις σας ή ΑΠΕΝΕΡΓΟΠΟΙΗΣΤΕ την οθόνη.

4.5.1 Ρύθμιση φωτεινότητας οθόνης εσωτερικής μονάδας

1 Πατήστε το κουμπί  για τουλάχιστον 2 δευτερόλεπτα.

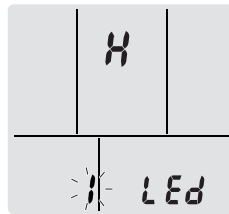

Αποτέλεσμα: Στην οθόνη εμφανίζεται το μενού . Αναβοσβήνει η ένδειξη .



2 Πατήστε το κουμπί .

3 Πατήστε το κουμπί  ή  για να αλλάξετε τη ρύθμιση:



...αναβοσβήνει	Η φωτεινότητα είναι...
	Υψηλή
	Χαμηλή
	Σβηστή

4 Για να επιβεβαιώσετε την επιλεγμένη ρύθμιση, πατήστε το κουμπί .

Αποτέλεσμα: Αλλάζει η ρύθμιση της φωτεινότητας.

Σημείωση: Η οθόνη επιστρέφει αυτόματα στην προεπιλεγμένη οθόνη μετά από 60 δευτερόλεπτα. Για να επιστρέψετε στην προεπιλεγμένη οθόνη νωρίτερα, πατήστε το κουμπί  δύο φορές.

4.6 Για να ενεργοποιήσετε την παροχή ηλεκτρικού ρεύματος

1 Ενεργοποιήστε τον αυτόματο διακόπτη.

Αποτέλεσμα: Το πτερύγιο της εσωτερικής μονάδας ανοίγει και κλείνει για να οριστεί η θέση αναφοράς.

4.7 Αλλαγή ρύθμισης θέσης εσωτερικής μονάδας

Ρυθμίστε τη θέση της εσωτερικής μονάδας έτσι ώστε η ροή του αέρα να μην κατευθύνεται προς τους τοίχους.

- 1 Πατήστε το κουμπί  για τουλάχιστον 2 δευτερόλεπτα.

Αποτέλεσμα: Στην οθόνη εμφανίζεται το μενού **1**.

- 2 Πατήστε το κουμπί  ή  για να αλλάξετε το μενού σε **3**.

Αποτέλεσμα: Στην οθόνη εμφανίζεται το μενού **3**. Αναβοσβήνει η ένδειξη **3**.

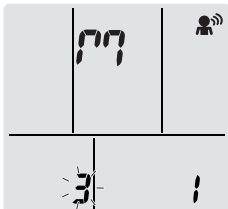

- 3 Πατήστε το κουμπί  για να επιλέξετε το μενού.

Αποτέλεσμα: Αναβοσβήνει η ένδειξη **1**.

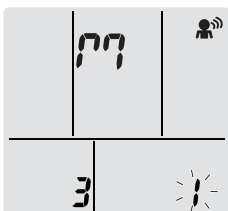

- 4 Πατήστε το κουμπί  ή  για να αλλάξετε τη ρύθμιση:

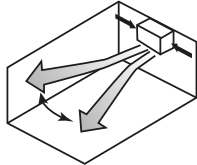

Εάν η μονάδα βρίσκεται...	Σύμβολο	Αναβοσβήνει	Αποτέλεσμα
Στο κέντρο του τοίχου (προεπιλεγμένη εργοστασιακή ρύθμιση)	11	1	
≤500 mm από τον τοίχο στα δεξιά	12	2	
≤500 mm από τον τοίχο στα αριστερά	13	3	

Αποτέλεσμα: Το εύρος της ροής του αέρα θα προσαρμόζεται ώστε να αποφεύγεται η απευθείας επαφή με τον τοίχο.

5 Λειτουργία



ΠΛΗΡΟΦΟΡΙΕΣ

Η εσωτερική μονάδα παραδίδεται με τα με το ασύρματο τηλεχειριστήριο ως τηλεχειριστήριο. Το παρόν εγχειρίδιο περιγράφει τη λειτουργία μόνο με αυτό το τηλεχειριστήριο. Αν συνδεθεί άλλο τηλεχειριστήριο, ανατρέξτε στο εγχειρίδιο λειτουργίας του συνδεδεμένου τηλεχειριστηρίου.

5.1 Εύρος λειτουργίας

Λειτουργήστε το σύστημα στις ακόλουθες περιοχές θερμοκρασίας και υγρασίας για ασφαλή και αποτελεσματική λειτουργία.

	Ψύξη και αφύγρανση ^{(a)(b)}	Θέρμανση ^(a)
Εξωτερική θερμοκρασία	-10~46°C DB	-15~24°C DB
Εσωτερική θερμοκρασία	18~32°C DB	10~30°C DB
Εσωτερική υγρασία	≤80% ^(b)	—









^(a) Μια διάταξη ασφαλείας μπορεί να διακόψει τη λειτουργία του συστήματος εάν η μονάδα λειτουργεί εκτός του αντίστοιχου εύρους λειτουργίας.

^(b) Εάν η μονάδα λειτουργεί εκτός του αντίστοιχου εύρους λειτουργίας μπορεί να εκδηλωθεί συμπύκνωση και στάξιμο νερού.

5.2 Πότε να χρησιμοποιείτε κάθε χαρακτηριστικό

Μπορείτε να χρησιμοποιήσετε τον ακόλουθο πίνακα για να καθορίσετε τα χαρακτηριστικά προς χρήση:

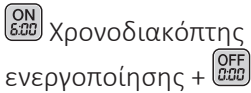
Χαρακτηριστικό	Εργασίες
Βασικά χαρακτηριστικά	
Ρυθμίσεις λειτουργίας και θερμοκρασία	Για να ξεκινήσετε/τερματίσετε τη λειτουργία του συστήματος και να ρυθμίσετε τη θερμοκρασία: <ul style="list-style-type: none"> ▪ Σε λειτουργία Θέρμανση ή Ψύξη, θέρμανση ή ψύξη ενός χώρου. ▪ Σε λειτουργία Μόνο ανεμιστήρας, διοχέτευση αέρα σε έναν χώρο χωρίς θέρμανση ή ψύξη. ▪ Σε λειτουργία Αφύγρανση, μείωση της υγρασίας ενός χώρου. ▪ Σε Αυτόματη λειτουργία, επιλέγεται αυτόματα μια κατάλληλη θερμοκρασία και λειτουργία.
+ Κατεύθυνση ροής αέρα	Για να ρυθμίσετε την κατεύθυνση της ροής του αέρα (κίνηση ή σταθερή θέση).
Ταχύτητα ροής αέρα	Για να ρυθμίσετε την ποσότητα του αέρα που διοχετεύεται σε έναν χώρο. Για πιο αθόρυβη λειτουργία.
Προηγμένα χαρακτηριστικά	



Χαρακτηριστικό	Εργασίες
 Flash Streamer	Για την αφαίρεση αερόφερτων αλλεργιογόνων όπως μούχλας, γύρης, αυτοεπισχυτικών ουσιών... Για τον περιορισμό των δυσάρεστων οσμών.
 Econo	Για να χρησιμοποιείτε το σύστημα ενώ χρησιμοποιείτε, ταυτόχρονα, και άλλες συσκευές που καταναλώνουν ηλεκτρικό ρεύμα. Για εξοικονόμηση ενέργειας.
 Αθόρυβη εξωτερική μονάδα	Για να μειώνετε τη στάθμη του θορύβου της εξωτερικής μονάδας. Παράδειγμα: Τη νύχτα.
 Comfort	Για να ρυθμίζετε αυτόματα την κατεύθυνση της ροής του αέρα για πιο αποτελεσματική ψύξη και θέρμανση του χώρου.
 Έξυπνος αισθητήρας	Για να εμποδίζετε την άμεση επαφή του αέρα με άτομα. Για να εξοικονομείτε ενέργεια όταν δεν υπάρχει κανείς στον χώρο.
 Powerful	Για να ψύξετε ή να θερμάνετε τον χώρο γρήγορα.
 Χρονοδιακόπτης ενεργοποίησης + Χρονοδιακόπτης απενεργοποίησης	Για να ΕΝΕΡΓΟΠΟΙΗΣΕΤΕ ή να ΑΠΕΝΕΡΓΟΠΟΙΗΣΕΤΕ το σύστημα αυτόματα.
 Εβδομαδιαίος χρονοδιακόπτης	Για να ΕΝΕΡΓΟΠΟΙΕΙΤΕ ή να ΑΠΕΝΕΡΓΟΠΟΙΕΙΤΕ το σύστημα αυτόματα σε εβδομαδιαία βάση.
Επιπρόσθετα χαρακτηριστικά	
Σύνδεση ασύρματου LAN	Για να λειτουργείτε τη μονάδα με έξυπνες συσκευές.



5.3 Μέθοδος λειτουργίας και σημείο ρύθμισης θερμοκρασίας

Πότε. Ρυθμίστε τη μέθοδο λειτουργίας του συστήματος και ορίστε τη θερμοκρασία όταν θέλετε να:

- Θερμάνετε ή να ψύξετε έναν χώρο
- Εμφυσήσετε αέρα σε έναν χώρο χωρίς θέρμανση ή ψύξη
- Μειώσετε την υγρασία σε έναν χώρο

Τι. Το σύστημα λειτουργεί διαφορετικά, ανάλογα με την επιλογή του χρήστη.

Ρύθμιση	Περιγραφή
 Αυτόματη	Το σύστημα ψύχει ή θερμαίνει έναν χώρο στο σημείο ρύθμισης θερμοκρασίας. Πραγματοποιεί αυτόματη εναλλαγή μεταξύ λειτουργίας ψύξης και θέρμανσης, αν χρειάζεται.
 Αφύγγραση	Το σύστημα μειώνει την υγρασία σε έναν χώρο.

Ρύθμιση	Περιγραφή
 Θέρμανση	Το σύστημα θερμαίνει έναν χώρο στο σημείο ρύθμισης θερμοκρασίας.
 Ψύξη	Το σύστημα ψύχει έναν χώρο στο σημείο ρύθμισης θερμοκρασίας.
 Ανεμιστήρας	Το σύστημα ελέγχει μόνο τη ροή αέρα (ταχύτητα ροής αέρα και διεύθυνση ροής αέρα). Το σύστημα ΔΕΝ ελέγχει τη θερμοκρασία.

Επιπρόσθετες πληροφορίες:

- **Εξωτερική θερμοκρασία.** Η επίδραση ψύξης ή θέρμανσης του συστήματος μειώνεται όταν η εξωτερική θερμοκρασία είναι πολύ υψηλή ή πολύ χαμηλή.
- **Λειτουργία απόψυξης.** Κατά τη διάρκεια της λειτουργίας θέρμανσης, μπορεί να εμφανιστεί πάγος στην εξωτερική μονάδα και μείωση της θερμαντικής ισχύος. Σε αυτήν την περίπτωση, το σύστημα μεταβαίνει αυτόματα σε λειτουργία απόψυξης για να απομακρύνει τον πάγο. Κατά τη διάρκεια της λειτουργίας απόψυξης, ΔΕΝ εξέρχεται ζεστός αέρας από την εσωτερική μονάδα.
- **Αισθητήρας υγρασίας.** Ελέγξτε την υγρασία μειώνοντας την υγρασία κατά τη διάρκεια της διαδικασίας ψύξης.

5.3.1 Για να ξεκινήσετε/τερματίσετε τη μέθοδο λειτουργίας και να ρυθμίσετε τη θερμοκρασία



ON: Η μονάδα λειτουργεί.

A: Ρύθμιση λειτουργίας = Αυτόματη

B: Ρύθμιση λειτουργίας = Αφύγρανση

 Ρύθμιση λειτουργίας = Ψύξη

 Ρύθμιση λειτουργίας = Θέρμανση

 Ρύθμιση λειτουργίας = Μόνο ανεμιστήρας

22.8°C: Εμφανίζει τη ρυθμισμένη θερμοκρασία.



- 1 Πατήστε το κουμπί **Mode** μία ή περισσότερες φορές για να επιλέξετε τη μέθοδο λειτουργίας.

Αποτέλεσμα: Η μέθοδος λειτουργίας ρυθμίζεται ως εξής:



- 2 Πατήστε το κουμπί  για να **ξεκινήσει** η λειτουργία.

Αποτέλεσμα: Στην οθόνη LCD εμφανίζεται η ένδειξη **ON** και η επιλεγμένη λειτουργία.

- 3 Πατήστε το κουμπί  ή  μία ή περισσότερες φορές για να μειώσετε ή να αυξήσετε τη **θερμοκρασία**.

Λειτουργία ψύξης	Λειτουργία θέρμανσης	Αυτόματη λειτουργία	Λειτουργία αφύγρανσης ή μόνο ανεμιστήρα
18~32°C	10~30°C	18~30°C	—







Σημείωση: Όταν χρησιμοποιείτε τη λειτουργία **αφύγρανση** ή **μόνο ανεμιστήρας**, δεν μπορείτε να ρυθμίσετε τη θερμοκρασία.

4 Πατήστε το κουμπί  για να **διακοπεί** η λειτουργία.

Αποτέλεσμα: Η ένδειξη **ON** εξαφανίζεται από την οθόνη LCD. Η ενδεικτική λυχνία λειτουργίας σβήνει.

5.4 Ταχύτητα ροής αέρα

1 Πατήστε το  για να επιλέξετε:

	5 επίπεδα ταχύτητας ροής αέρα, από «  » έως «  »
	Αυτόματη λειτουργία παροχής αέρα
	Αθόρυβη λειτουργία εσωτερικής μονάδας. Όταν η παροχή του αέρα έχει ρυθμιστεί σε «  », ο θόρυβος από τη λειτουργία της μονάδας θα μειώνεται.



ΠΛΗΡΟΦΟΡΙΕΣ

- Εάν η μονάδα φτάσει στο σημείο ρύθμισης θερμοκρασίας σε λειτουργία ψύξης ή θέρμανσης, ο ανεμιστήρας θα σταματήσει να λειτουργεί.
- Όταν χρησιμοποιείτε τη λειτουργία αφύγρανσης, ΔΕΝ μπορείτε να αλλάξετε τη ρύθμιση παροχής αέρα.

5.4.1 Για να ρυθμίσετε την ταχύτητα ροής του αέρα



1 Πατήστε το κουμπί  για να αλλάξετε τη ρύθμιση της ροής του αέρα ως εξής:



5.5 Κατεύθυνση ροής αέρα

Πότε. Ρυθμίστε την κατεύθυνση της ροής του αέρα σύμφωνα με τις προτιμήσεις σας.

Τι. Το σύστημα κατευθύνει τη ροή του αέρα διαφορετικά, ανάλογα με την επιλογή του χρήστη (κίνηση ή σταθερή θέση). Αυτό το κάνει μετακινώντας τις οριζόντιες λεπίδες (πτερύγια) ή τις κατακόρυφες λεπίδες (περσίδες).

Ρύθμιση	Κατεύθυνση ροής αέρα
 Κατακόρυφη αυτόματη κίνηση	Μετακινείται πάνω και κάτω.
 Οριζόντια αυτόματη κίνηση	Μετακινείται αριστερά δεξιά.
 Τρισδιάστατη κατεύθυνση ροής αέρα	Μετακινείται εναλλακτικά πάνω και κάτω και αριστερά δεξιά
[—]	Παραμένει σε σταθερή θέση.



ΠΡΟΣΟΧΗ

Να χρησιμοποιείτε ΠΑΝΤΑ το ασύρματο ή άλλο τηλεχειριστήριο (αν εφαρμόζεται) για να ρυθμίσετε τη θέση των πτερυγίων και των περσίδων. Αν εξαναγκάσετε τα πτερύγια και τις περσίδες να αλλάξουν θέση ενώ κινούνται, ο μηχανισμός θα σπάσει.

Το εύρος κίνησης του πτερυγίου ποικίλλει ανάλογα με τη μέθοδο λειτουργίας. Το πτερύγιο θα σταματάει στην πάνω θέση όταν η ταχύτητα ροής του αέρα αλλάζει σε χαμηλή, κατά τη διάρκεια της ρύθμισης κίνησης πάνω κάτω.

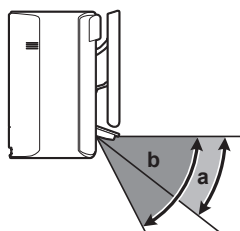



- a Εύρος κίνησης πτερυγίου σε λειτουργία ψύξης ή αφύγρανσης
- b Εύρος κίνησης πτερυγίου σε θέρμανση ή σε λειτουργία μόνο ανεμιστήρα

5.5.1 Για να ρυθμίσετε την κατακόρυφη κατεύθυνση ροής αέρα

- 1 Πατήστε το κουμπί .

Αποτέλεσμα: Στην οθόνη LCD εμφανίζεται η ένδειξη . Θα αρχίσουν να κινούνται τα πτερύγια (οριζόντιες λεπίδες).

- 2 Για να χρησιμοποιήσετε σταθερή θέση, πατήστε το κουμπί  μόλις τα πτερύγια φτάσουν στην επιθυμητή θέση.

Αποτέλεσμα: Η ένδειξη  εξαφανίζεται από την οθόνη LCD. Τα πτερύγια θα σταματήσουν να κινούνται.

5.5.2 Για να ρυθμίσετε την οριζόντια κατεύθυνση ροής αέρα

- 1 Πατήστε το κουμπί .

Αποτέλεσμα: Στην οθόνη LCD εμφανίζεται η ένδειξη . Θα αρχίσουν να κινούνται οι περσίδες (κατακόρυφες λεπίδες).

- 2 Για να χρησιμοποιήσετε σταθερή θέση, πατήστε το κουμπί  μόλις οι περσίδες φτάσουν στην επιθυμητή θέση.

Αποτέλεσμα: Η ένδειξη  εξαφανίζεται από την οθόνη LCD. Οι περσίδες σταματούν να κινούνται.







ΠΛΗΡΟΦΟΡΙΕΣ

Εάν η μονάδα έχει εγκατασταθεί σε γωνία δωματίου, οι περσίδες πρέπει να στρέφονται έτσι ώστε να κατευθύνουν τη ροή του αέρα μακριά από τον τοίχο. Η απόδοση μειώνεται όταν υπάρχει τοίχος που εμποδίζει τη ροή του αέρα.

5.5.3 Για να χρησιμοποιήσετε την τρισδιάστατη κατεύθυνση ροής αέρα

- 1 Πατήστε τα κουμπιά  και .

Αποτέλεσμα: Στην οθόνη LCD εμφανίζονται οι ενδείξεις  και . Θα αρχίσουν να κινούνται τα πτερύγια (οριζόντιες λεπίδες) και οι περσίδες (κατακόρυφες λεπίδες).

- 2 Για να χρησιμοποιήσετε σταθερή θέση, πατήστε τα κουμπιά  και  μόλις τα πτερύγια και οι περσίδες φτάσουν στην επιθυμητή θέση.

Αποτέλεσμα: Οι ενδείξεις  και  εξαφανίζονται από την οθόνη LCD. Τα πτερύγια και οι περσίδες θα σταματήσουν να κινούνται.

5.6 Λειτουργία ροής αέρα δροσισμού και έξυπνου αισθητήρα

Τις λειτουργίες δροσισμού και έξυπνου αισθητήρα μπορείτε να τις χρησιμοποιήσετε χωριστά ή να τις συνδυάσετε.

5.6.1 Λειτουργία ροής αέρα Comfort

Η μονάδα θα αλλάζει αυτόματα την κατεύθυνση της ροής του αέρα για πιο αποτελεσματική θέρμανση ή ψύξη του χώρου. Η απευθείας ροή του αέρα από τη μονάδα θα είναι λιγότερο αισθητή.

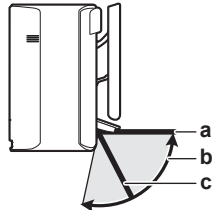

- a** Θέση πτερυγίου σε λειτουργία ψύξης και αφύγρανσης
- b** Θέση πτερυγίου σε λειτουργία θέρμανσης (κατακόρυφη ροή αέρα ΕΝΕΡΓΟΠΟΙΗΜΕΝΗ)
- c** Θέση πτερυγίου σε λειτουργία θέρμανσης (κατακόρυφη ροή αέρα ΑΠΕΝΕΡΓΟΠΟΙΗΜΕΝΗ)

Σε λειτουργία ψύξης και αφύγρανσης

Η κατεύθυνση της ροής του αέρα θα προσαρμόζεται ώστε να κατανέμει τον αέρα σε όλο το ταβάνι.

Ροή αέρα δροσισμού ΕΝΕΡΓΟΠΟΙΗΜΕΝΗ	Ροή αέρα δροσισμού ΑΠΕΝΕΡΓΟΠΟΙΗΜΕΝΗ

Σε λειτουργία θέρμανσης

Η κατεύθυνση της ροής του αέρα θα προσαρμόζεται ώστε να κατανέμει τον αέρα σε όλο το δάπεδο. Η μονάδα ανιχνεύει τον χώρο και τη θερμοκρασία του δαπέδου και επιλέγει αυτόματα 1 από τις 3 κατευθύνσεις ροής αέρα.

Θέρμανση	Κατεύθυνση προς τα κάτω	Κατακόρυφη κατεύθυνση ροής αέρα



ΠΛΗΡΟΦΟΡΙΕΣ



Αν θέλετε να απενεργοποιήσετε τη λειτουργία κατακόρυφης ροής αέρα (π.χ. Όταν υπάρχει έπιπλο ή άλλο αντικείμενο κάτω από τη μονάδα) ανατρέξτε στην ενότητα "Για να ΕΝΕΡΓΟΠΟΙΗΣΕΤΕ/ΑΠΕΝΕΡΓΟΠΟΙΗΣΕΤΕ τη λειτουργία κατακόρυφης ροής αέρα" [▶ 27]. Αν η λειτουργία κατακόρυφης ροής αέρα είναι απενεργοποιημένη, η ροή του αέρα θα ρυθμίζεται με κατεύθυνση προς τα κάτω.





ΠΛΗΡΟΦΟΡΙΕΣ

ΔΕΝ είναι δυνατή η ταυτόχρονη χρήση των λειτουργιών ροής αέρα Powerful και Comfort. Η λειτουργία που επιλέγεται τελευταία θα έχει προτεραιότητα. Όταν επιλέγεται η κατακόρυφη αυτόματη κίνηση, η λειτουργία Comfort θα ακυρώνεται.

Για να ΕΝΕΡΓΟΠΟΙΗΣΕΤΕ/ΑΠΕΝΕΡΓΟΠΟΙΗΣΕΤΕ τη λειτουργία κατακόρυφης ροής αέρα

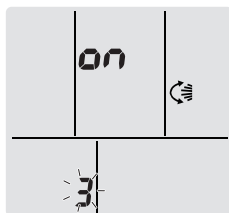
- 1 Πατήστε το κουμπί  για τουλάχιστον 2 δευτερόλεπτα.
Αποτέλεσμα: Στην οθόνη εμφανίζεται το μενού 1.
- 2 Πατήστε το κουμπί  ή  για να αλλάξετε την οθόνη του μενού.
Αποτέλεσμα: Στην οθόνη εμφανίζεται το μενού 3.



- 3 Πατήστε το κουμπί  για να αλλάξετε τη ρύθμιση.
- 4 Πατήστε το κουμπί  ή  για να αλλάξετε τη ρύθμιση.

...αναβοσβήνει	Η λειτουργία κατακόρυφης ροής αέρα είναι...
ON	ΕΝΕΡΓΟΠΟΙΗΜΕΝΗ
OFF	ΑΠΕΝΕΡΓΟΠΟΙΗΜΕΝΗ

- 5 Για να επιβεβαιώσετε την επιλεγμένη ρύθμιση, πατήστε το κουμπί .

Σημείωση: Η οθόνη επιστρέφει αυτόματα στην προεπιλεγμένη οθόνη μετά από 60 δευτερόλεπτα. Για να επιστρέψετε στην προεπιλεγμένη οθόνη νωρίτερα, πατήστε το κουμπί  δύο φορές.

5.6.2 Λειτουργία έξυπνου αισθητήρα

Το σύστημα ανιχνεύει την κίνηση στον χώρο και ρυθμίζει αυτόματα την κατεύθυνση και τη θερμοκρασία της ροής του αέρα προκειμένου να αποτρέπεται η απευθείας επαφή με άτομα. Εάν δεν ανιχνευθεί κίνηση για 20 λεπτά, το σύστημα μεταβαίνει σε λειτουργία εξοικονόμησης ενέργειας:

Λειτουργία	Λειτουργία εξοικονόμησης ενέργειας
Θέρμανση	Η θερμοκρασία μειώνεται κατά 2°C.
Ψύξη και αφύγρανση	Εάν η θερμοκρασία στον χώρο είναι: <ul style="list-style-type: none"> ▪ <30°C, η θερμοκρασία αυξάνεται κατά 2°C ▪ ≥30°C, η θερμοκρασία αυξάνεται κατά 1°C
Μόνο ανεμιστήρας	Μειώνει την παροχή αέρα.

Σχετικά με τον έξυπνο αισθητήρα**ΕΙΔΟΠΟΙΗΣΗ**

- ΜΗΝ χτυπάτε ή πιέζετε τον έξυπνο αισθητήρα. Μπορεί να προκληθεί βλάβη.
- ΜΗΝ τοποθετείτε μεγάλα αντικείμενα κοντά στον έξυπνο αισθητήρα.

**ΠΛΗΡΟΦΟΡΙΕΣ**

Η λειτουργία Powerful και η νυχτερινή λειτουργία (χρονοδιακόπτης ΑΠΕΝΕΡΓΟΠΟΙΗΜΕΝΟΣ) ΔΕΝ μπορούν να χρησιμοποιηθούν ταυτόχρονα με τη λειτουργία έξυπνου αισθητήρα. Η λειτουργία που επιλέγεται τελευταία θα έχει προτεραιότητα.

- **Εύρος ανίχνευσης.** Έως 9 m.



- **Ευαισθησία ανίχνευσης.** Αλλάζει ανάλογα με τη θέση, τον αριθμό ατόμων στον χώρο, το εύρος θερμοκρασίας, κτλ.
- **Σφάλματα ανίχνευσης.** Ο αισθητήρας μπορεί να ανιχνεύσει κατά λάθος κατοικίδια, ηλιακό φως, κουρτίνες που κινούνται, κτλ.

5.6.3 Για να ξεκινήσετε/τερματίσετε τη λειτουργία Comfort και τη λειτουργία έξυπνου αισθητήρα

- 1 Πατήστε το κουμπί  μία ή περισσότερες φορές.

Αποτέλεσμα: Η ρύθμιση αλλάζει ως εξής:



Ένδειξη	Λειτουργία
	Ροή αέρα δροσισμού
	Έξυπνος αισθητήρας
	Δροσισμός και έξυπνος αισθητήρας
—	Και οι δύο απενεργοποιημένες

Σημείωση: Αν υπάρχουν άτομα σε μικρή απόσταση μπροστά από την εσωτερική μονάδα ή υπάρχουν πάρα πολλά άτομα, να χρησιμοποιείτε και τις δύο λειτουργίες ταυτόχρονα.

- 2 Για να σταματήσετε τη λειτουργία, πατήστε το κουμπί  μέχρι να εξαφανιστούν και τα δύο σύμβολα από την οθόνη LCD.

5.7 Λειτουργία Powerful

Αυτή η λειτουργία μεγιστοποιεί γρήγορα τα αποτελέσματα ψύξης/θέρμανσης σε οποιαδήποτε μέθοδο λειτουργίας. Μπορείτε να επιτύχετε τη μέγιστη απόδοση.



ΠΛΗΡΟΦΟΡΙΕΣ

Η λειτουργία Powerful ΔΕΝ μπορεί να χρησιμοποιηθεί ταυτόχρονα με τις λειτουργίες Econo, ροή αέρα δροσισμού και αθόρυβη λειτουργία εξωτερικής μονάδας. Η λειτουργία που επιλέγεται τελευταία θα έχει προτεραιότητα.

Η λειτουργία Powerful ΔΕΝ αυξάνει την ισχύ της μονάδας, εάν η μονάδα λειτουργεί ήδη στη μέγιστη ισχύ.

5.7.1 Για να ξεκινήσετε/τερματίσετε τη λειτουργία Powerful



- 1 Πατήστε το κουμπί  για να ξεκινήσετε.

Αποτέλεσμα: Στην οθόνη LCD εμφανίζεται η ένδειξη . Η λειτουργία Powerful διατηρείται για 20 λεπτά. Μετά από αυτό το διάστημα χρόνου, η λειτουργία επιστρέφει στη μέθοδο που είχε οριστεί νωρίτερα.

Λειτουργία	Ταχύτητα ροής αέρα
Ψύξη/Θέρμανση/Αυτόματη	<ul style="list-style-type: none"> Για να μεγιστοποιηθεί το αποτέλεσμα ψύξης/θέρμανσης, αυξάνεται η ισχύς της εξωτερικής μονάδας. Η ταχύτητα ροής του αέρα σταθεροποιείται στη μέγιστη ρύθμιση και ΔΕΝ μπορεί να αλλάξει. Η θερμοκρασία μπορεί να ρυθμιστεί μόνο σε Αυτόματη λειτουργία.
Αφύγρανση	<ul style="list-style-type: none"> Η ρύθμιση θερμοκρασίας μειώνεται κατά 2,5°C. Η ταχύτητα ροής του αέρα αυξάνεται ελαφρά.
Μόνο ανεμιστήρας	Η ταχύτητα ροής του αέρα είναι σταθερή στη μέγιστη ρύθμιση.

2 Πατήστε το κουμπί  για τερματισμό.

Αποτέλεσμα: Η ένδειξη  εξαφανίζεται από την οθόνη LCD.

Σημείωση: Η λειτουργία Powerful μπορεί να ρυθμιστεί μόνο όταν η μονάδα βρίσκεται σε λειτουργία. Αν πατήσετε  ή αν αλλάξετε λειτουργία, η λειτουργία θα ακυρωθεί. Η ένδειξη  εξαφανίζεται από την οθόνη LCD.

5.8 Λειτουργία Econo και αθόρυβη λειτουργία εξωτερικής μονάδας

5.8.1 Λειτουργία Econo

Πρόκειται για χαρακτηριστικό που ενεργοποιεί τη λειτουργία εξοικονόμησης ενέργειας περιορίζοντας τη μέγιστη τιμή κατανάλωσης ηλεκτρικού ρεύματος. Αυτή η λειτουργία είναι χρήσιμη όταν απαιτείται προσοχή για να μην πέσει ο ασφαλειοδιακόπτης όταν το προϊόν λειτουργεί μαζί με άλλες συσκευές.



ΠΛΗΡΟΦΟΡΙΕΣ

- Οι λειτουργίες Powerful και Econo ΔΕΝ μπορούν να χρησιμοποιηθούν ταυτόχρονα. Η λειτουργία που επιλέγεται τελευταία θα έχει προτεραιότητα.
- Η λειτουργία Econo μειώνει την κατανάλωση ενέργειας της εξωτερικής μονάδας, περιορίζοντας την ταχύτητα περιστροφής του συμπιεστή. Εάν η κατανάλωση ισχύος είναι ήδη χαμηλή, η λειτουργία Econo ΔΕΝ θα μειώσει περαιτέρω την κατανάλωση ισχύος.

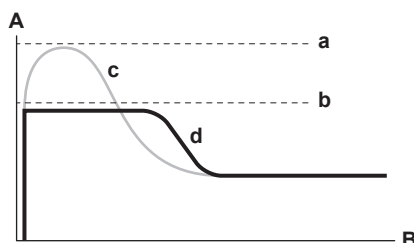

- A** Ροή ρεύματος και κατανάλωση ισχύος
B Χρόνος
a Μέγιστη τιμή σε κανονική λειτουργία
b Μέγιστη τιμή σε λειτουργία Econo
c Κανονική λειτουργία
d Λειτουργία Econo

- Το διάγραμμα προορίζεται μόνο ως παράδειγμα.

- Η μέγιστη ροή ρεύματος και η μέγιστη κατανάλωση ισχύος του κλιματιστικού στη λειτουργία Econo ποικίλλει, ανάλογα με τη συνδεδεμένη εξωτερική μονάδα.

5.8.2 Αθόρυβη λειτουργία εξωτερικής μονάδας

Χρησιμοποιήστε την αθόρυβη λειτουργία εξωτερικής μονάδας όταν θέλετε να μειώσετε τη στάθμη του θορύβου της εξωτερικής μονάδας. **Παράδειγμα:** Τη νύχτα.



ΠΛΗΡΟΦΟΡΙΕΣ

- Η λειτουργία Powerful και η αθόρυβη λειτουργία εξωτερικής μονάδας ΔΕΝ μπορούν να χρησιμοποιηθούν ταυτόχρονα. Η λειτουργία που επιλέγεται τελευταία θα έχει προτεραιότητα.
- Αυτή η λειτουργία είναι διαθέσιμη μόνο σε αυτόματη λειτουργία, λειτουργία ψύξης και λειτουργία θέρμανσης.
- Η αθόρυβη λειτουργία εξωτερικής μονάδας περιορίζει την ταχύτητα περιστροφής του συμπιεστή. Αν η ταχύτητα περιστροφής του συμπιεστή είναι ήδη χαμηλή, η αθόρυβη λειτουργία εξωτερικής μονάδας ΔΕΝ προκαλεί περαιτέρω μείωση της ταχύτητας περιστροφής του συμπιεστή.

5.8.3 Για να ξεκινήσετε/τερματίσετε τη λειτουργία Econo και αθόρυβη λειτουργία εξωτερικής μονάδας

- 1 Πατήστε το κουμπί μία ή περισσότερες φορές.

Αποτέλεσμα: Η ρύθμιση αλλάζει ως εξής.



Οθόνη	Λειτουργία
	Econo
	Αθόρυβη εξωτερική μονάδα
	Econo και αθόρυβη εξωτερική μονάδα
—	Και οι δύο απενεργοποιημένες

- 2 Για να σταματήσετε τη λειτουργία, πατήστε το κουμπί μέχρι να εξαφανιστούν και τα δύο σύμβολα από την οθόνη LCD.

Σημείωση: Η λειτουργία Econo μπορεί να ρυθμιστεί μόνο όταν η μονάδα βρίσκεται σε λειτουργία. Πατώντας το κουμπί η ρύθμιση ακυρώνεται και η ένδειξη εξαφανίζεται από την οθόνη LCD.

Σημείωση: Η ένδειξη παραμένει στην οθόνη LCD ακόμα και αν απενεργοποιήσετε τη μονάδα από τον διακόπτη ON/OFF του ασύρματου τηλεχειριστηρίου ή της εσωτερικής μονάδας.

5.9 Λειτουργία Flash Streamer (καθαρισμός αέρα)

Το Streamer παράγει μια ροή ηλεκτρονίων υψηλής ταχύτητας με υψηλή οξειδωτική ισχύ, μειώνοντας τις δυσάρεστες οσμές. Αυτή η λειτουργία καθαρίζει τον αέρα στον χώρο σε συνδυασμό με το φίλτρο εξουδετέρωσης οσμών από τιτάνιο με επικάλυψη απατίτη και τα φίλτρα αέρα.

**ΠΛΗΡΟΦΟΡΙΕΣ**

- Τα ηλεκτρόνια υψηλής ταχύτητας παράγονται και φεύγουν προς το εσωτερικό της μονάδας προκειμένου να εξασφαλίσουν την ασφαλή λειτουργία.
- Η εκροή από το Streamer μπορεί να προκαλέσει σφύριγμα.
- Αν μειωθεί η ροή του αέρα, η εκροή από το Streamer μπορεί να διακοπεί προσωρινά προκειμένου να αποτραπεί η οσμή όζοντος.

5.9.1 Για να ξεκινήσετε/τερματίσετε τη λειτουργία Flash Streamer (καθαρισμός αέρα)

Προαπαιτούμενο: Βεβαιωθείτε ότι η μονάδα λειτουργεί (εμφανίζεται η ένδειξη **ON** στην οθόνη LCD του τηλεχειριστηρίου).

1 Πατήστε το κουμπί

Αποτέλεσμα: Στην οθόνη LCD εμφανίζεται η ένδειξη και ο αέρας στον χώρο καθαρίζεται όταν λειτουργεί η μονάδα.

2 Για να τερματίσετε τη δοκιμαστική λειτουργία, πατήστε .

Αποτέλεσμα: Η ένδειξη εξαφανίζεται από την οθόνη LCD και η λειτουργία τερματίζεται.

5.10 Λειτουργία χρονοδιακόπτη ΑΠΕΝΕΡΓΟΠΟΙΗΣΗΣ/ΕΝΕΡΓΟΠΟΙΗΣΗΣ

Οι λειτουργίες του χρονοδιακόπτη είναι χρήσιμες για την αυτόματη απενεργοποίηση/ενεργοποίηση του κλιματιστικού το βράδυ ή το πρωί. Μπορείτε επίσης να χρησιμοποιήσετε τις λειτουργίες χρονοδιακόπτη ΑΠΕΝΕΡΓΟΠΟΙΗΣΗΣ και ΕΝΕΡΓΟΠΟΙΗΣΗΣ σε συνδυασμό μεταξύ τους.

Υπάρχουν δύο τύποι ρύθμισης του χρονοδιακόπτη ΑΠΕΝΕΡΓΟΠΟΙΗΣΗΣ/ΕΝΕΡΓΟΠΟΙΗΣΗΣ:

- **Χρονοδιακόπτης ΑΠΕΝΕΡΓΟΠΟΙΗΣΗΣ/ΕΝΕΡΓΟΠΟΙΗΣΗΣ 24-ωρου ρολογιού** (προεπιλογή). Η λειτουργία της μονάδας θα σταματήσει/ξεκινήσει στον καθορισμένο χρόνο. **Παράδειγμα:** Ο χρονοδιακόπτης ΕΝΕΡΓΟΠΟΙΗΣΗΣ ρυθμίστηκε στις 13:30, η μονάδα θα αρχίσει να λειτουργεί στις 13:30.
- **Χρονοδιακόπτης ΑΠΕΝΕΡΓΟΠΟΙΗΣΗΣ/ΕΝΕΡΓΟΠΟΙΗΣΗΣ αντίστροφης μέτρησης 12-ωρου ρολογιού.** Η λειτουργία της μονάδας θα σταματήσει/ξεκινήσει μετά από την παρέλευση του αριθμού ωρών που έχει ρυθμιστεί. **Παράδειγμα:** Ο χρονοδιακόπτης ΕΝΕΡΓΟΠΟΙΗΣΗΣ ρυθμίστηκε στις 3 ώρες στις 10:30, η μονάδα θα αρχίσει να λειτουργεί στις 13:30.

Σημείωση: Υπάρχει η δυνατότητα συνδυασμού και των δύο τύπων ρύθμισης του χρονοδιακόπτη.

**ΠΛΗΡΟΦΟΡΙΕΣ**

Προγραμματίστε ξανά τον χρονοδιακόπτη στις ακόλουθες περιπτώσεις:

- Η μονάδα έχει απενεργοποιηθεί από ασφαλειοδιακόπτη.
- Διακοπή ηλεκτρικού ρεύματος.
- Μετά την αντικατάσταση των μπαταριών στο ασύρματο τηλεχειριστήριο.

**ΠΛΗΡΟΦΟΡΙΕΣ**

Πριν χρησιμοποιήσετε οποιαδήποτε από τις λειτουργίες του χρονοδιακόπτη, ΠΡΕΠΕΙ να ρυθμίσετε σωστά το ρολόι. Ανατρέξτε στην ενότητα "[4.4.1 Για να ρυθμίσετε το ρολόι](#)" [▶ 18].

5.10.1 Ρύθμιση χρονοδιακόπτη ΑΠΕΝΕΡΓΟΠΟΙΗΣΗΣ/ΕΝΕΡΓΟΠΟΙΗΣΗΣ 24-ωρου ρολογιού

Για να ξεκινήσετε/τερματίσετε τη λειτουργία χρονοδιακόπτη ΑΠΕΝΕΡΓΟΠΟΙΗΣΗΣ

- 1 Πατήστε το κουμπί για να ξεκινήσετε.

Αποτέλεσμα: Στην οθόνη LCD εμφανίζεται η ένδειξη **0:00** και αναβοσβήνει η ένδειξη OFF. Η ένδειξη ☉ και η ημέρα της εβδομάδας εξαφανίζονται από την οθόνη LCD.

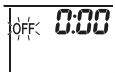

- 2 Πατήστε το κουμπί ή για να αλλάξετε τη ρύθμιση ώρας.
- 3 Πατήστε ξανά το κουμπί .

Αποτέλεσμα: Στην οθόνη LCD εμφανίζεται η ένδειξη OFF και η ρυθμισμένη ώρα.

Αποτέλεσμα: Ανάβει το φως του χρονοδιακόπτη.

**ΠΛΗΡΟΦΟΡΙΕΣ**

Κάθε φορά που πατάτε το κουμπί ή , η ρύθμιση ώρας προχωράει κατά 10 λεπτά. Αν κρατήσετε πατημένο το κουμπί, η ρύθμιση θα αλλάξει με γρήγορο ρυθμό.

- 4 Για να τερματίσετε τη δοκιμαστική λειτουργία, πατήστε .

Αποτέλεσμα: Οι ενδείξεις **0:00** και OFF εξαφανίζονται από την οθόνη LCD και η λυχνία του χρονοδιακόπτη σβήνει. Στην οθόνη LCD εμφανίζεται η ένδειξη ☉ και η ημέρα της εβδομάδας.

**ΠΛΗΡΟΦΟΡΙΕΣ**

Όταν ρυθμίζετε τον χρονοδιακόπτη ΕΝΕΡΓΟΠΟΙΗΣΗΣ/ΑΠΕΝΕΡΓΟΠΟΙΗΣΗΣ, η ρύθμιση χρόνου αποθηκεύεται στη μνήμη. Κατά την αντικατάσταση των μπαταριών του τηλεχειριστηρίου, το τηλεχειριστήριο διατηρεί τη ρύθμιση ώρας για τον χρονοδιακόπτη ΕΝΕΡΓΟΠΟΙΗΣΗΣ/ΑΠΕΝΕΡΓΟΠΟΙΗΣΗΣ, αλλά ο χρονοδιακόπτης ακυρώνεται.

Νυχτερινή λειτουργία

Όταν ρυθμίζεται ο χρονοδιακόπτης απενεργοποίησης, το κλιματιστικό προσαρμόζει αυτόματα τη ρύθμιση της θερμοκρασίας (0,5°C προς τα πάνω σε ψύξη, 2,0°C προς τα κάτω σε θέρμανση) ώστε να αποτρέπει την υπερβολική ψύξη/θέρμανση και να διασφαλίζει άνετη θερμοκρασία για τον ύπνο.

Για να ξεκινήσετε/τερματίσετε τη λειτουργία χρονοδιακόπτη ΕΝΕΡΓΟΠΟΙΗΣΗΣ

- 1 Πατήστε το κουμπί για να ξεκινήσετε.

Αποτέλεσμα: Στην οθόνη LCD εμφανίζεται η ένδειξη **6:00** και αναβοσβήνει η ένδειξη ON. Η ένδειξη ☉ και η ημέρα της εβδομάδας εξαφανίζονται από την οθόνη LCD.



- 2 Πατήστε το κουμπί ή για να αλλάξετε τη ρύθμιση ώρας.
- 3 Πατήστε ξανά το κουμπί .

Αποτέλεσμα: Στην οθόνη LCD εμφανίζεται η ένδειξη ON και η ρυθμισμένη ώρα. Ανάβει το φως του χρονοδιακόπτη.

**ΠΛΗΡΟΦΟΡΙΕΣ**

Κάθε φορά που πατάτε το κουμπί ή , η ρύθμιση ώρας προχωράει κατά 10 λεπτά. Αν κρατήσετε πατημένο το κουμπί, η ρύθμιση θα αλλάζει με γρήγορο ρυθμό.

- 4 Για να τερματίσετε τη δοκιμαστική λειτουργία, πατήστε .

Αποτέλεσμα: Οι ενδείξεις **6:00** και **ON** εξαφανίζονται από την οθόνη LCD και η λυχνία του χρονοδιακόπτη σβήνει. Στην οθόνη LCD εμφανίζεται η ένδειξη και η ημέρα της εβδομάδας.

Για να συνδυάσετε τον χρονοδιακόπτη ΑΠΕΝΕΡΓΟΠΟΙΗΣΗΣ και τον χρονοδιακόπτη ΕΝΕΡΓΟΠΟΙΗΣΗΣ

- 1 Για να ρυθμίσετε τους χρονοδιακόπτες, ανατρέξτε στις ενότητες "Για να ξεκινήσετε/τερματίσετε τη λειτουργία χρονοδιακόπτη ΑΠΕΝΕΡΓΟΠΟΙΗΣΗΣ" [▶ 32] και "Για να ξεκινήσετε/τερματίσετε τη λειτουργία χρονοδιακόπτη ΕΝΕΡΓΟΠΟΙΗΣΗΣ" [▶ 32].

Αποτέλεσμα: Στην οθόνη LCD εμφανίζονται οι ενδείξεις **OFF** και **ON**.

Παράδειγμα:

Οθόνη	Τρέχουσα ώρα	Ρυθμίστε ενώ...	Λειτουργία
	6:00	η μονάδα βρίσκεται σε λειτουργία.	Σταματάει στις 7:00 και ξεκινάει στις 14:00.
		η μονάδα ΔΕΝ βρίσκεται σε λειτουργία.	Ξεκινάει στις 14:00.

Σημείωση: Αν είναι ενεργή η ρύθμιση του χρονοδιακόπτη, ΔΕΝ εμφανίζεται η τρέχουσα ώρα στην οθόνη LCD.

5.10.2 Ρύθμιση χρονοδιακόπτη ΑΠΕΝΕΡΓΟΠΟΙΗΣΗΣ/ΕΝΕΡΓΟΠΟΙΗΣΗΣ 12-ωρου ρολογιού αντίστροφης μέτρησης

Για να ξεκινήσετε/τερματίσετε τη λειτουργία χρονοδιακόπτη ΑΠΕΝΕΡΓΟΠΟΙΗΣΗΣ/ΕΝΕΡΓΟΠΟΙΗΣΗΣ αντίστροφης μέτρησης

- 1 Πατήστε παρατεταμένα το κουμπί ή για 5 δευτερόλεπτα περίπου. Όταν αναβοσβήσει η ένδειξη , ελευθερώστε το κουμπί.

Αποτέλεσμα:



Για τον χρονοδιακόπτη ΑΠΕΝΕΡΓΟΠΟΙΗΣΗΣ, στην οθόνη LCD εμφανίζεται η ένδειξη **1hr**, αναβοσβήνει η ένδειξη **OFF**, η ένδειξη και η ημέρες της εβδομάδας εξαφανίζονται από την οθόνη LCD.



Για τον χρονοδιακόπτη ΕΝΕΡΓΟΠΟΙΗΣΗΣ, στην οθόνη LCD εμφανίζεται η ένδειξη **1hr** και αναβοσβήνει η ένδειξη **ON**. Η ένδειξη και η ημέρα της εβδομάδας εξαφανίζονται από την οθόνη LCD.

- 2 Πατήστε το κουμπί ή για να αλλάξετε τη ρύθμιση ώρας. Ο χρόνος μπορεί να ρυθμιστεί από 1~12 ώρες. Κάθε πάτημα του κουμπιού αυξάνει ή μειώνει τη ρύθμιση χρόνου κατά 1 ώρα.
- 3 Πατήστε το κουμπί ή για να επιβεβαιώσετε τη ρύθμιση.

Αποτέλεσμα: Στην οθόνη LCD εμφανίζεται η ένδειξη **OFF** και/ή **ON** και ο χρόνος που έχει ρυθμιστεί. Ανάβει το φως του χρονοδιακόπτη. Ο χρόνος που εμφανίζεται

στην οθόνη LCD θα κάνει αυτόματη αντίστροφη μέτρηση 1 ώρας για κάθε ώρα που περνάει.

Παράδειγμα: Εάν ο χρονοδιακόπτης ΑΠΕΝΕΡΓΟΠΟΙΗΣΗΣ έχει ρυθμιστεί σε 3 ώρες, ο εμφανιζόμενος χρόνος θα αλλάξει ως εξής: 3hr → 2hr → 1hr → κενό (ΑΠΕΝΕΡΓΟΠΟΙΗΣΗ)

- 4 Για να επαναφέρετε τη ρύθμιση στον χρονοδιακόπτη ΑΠΕΝΕΡΓΟΠΟΙΗΣΗΣ/ΕΝΕΡΓΟΠΟΙΗΣΗΣ 24-ωρου ρολογιού, επαναλάβετε το βήμα 1 ενώ βρίσκεστε στην αρχική οθόνη όταν δεν αναβοσβήνουν οι ενδείξεις **OFF** και/ή **ON**.
- 5 Για να ακυρώσετε τη ρύθμιση του χρονοδιακόπτη πατήστε **Cancel**.

Για να συνδυάσετε τις λειτουργίες της οθόνης του χρονοδιακόπτη

Μπορούν να χρησιμοποιηθούν ταυτόχρονα διαφορετικές λειτουργίες οθόνης (χρονοδιακόπτης ΑΠΕΝΕΡΓΟΠΟΙΗΣΗΣ/ΕΝΕΡΓΟΠΟΙΗΣΗΣ αντίστροφης μέτρησης 24-ωρου και 12-ωρου ρολογιού) για τον χρονοδιακόπτη ΑΠΕΝΕΡΓΟΠΟΙΗΣΗΣ και τον χρονοδιακόπτη ΕΝΕΡΓΟΠΟΙΗΣΗΣ.

- 1 Σε ό,τι αφορά τη ρύθμιση, ανατρέξτε στις ενότητες "Για να ξεκινήσετε/τερματίσετε τη λειτουργία χρονοδιακόπτη ΑΠΕΝΕΡΓΟΠΟΙΗΣΗΣ" [▶ 32], "Για να ξεκινήσετε/τερματίσετε τη λειτουργία χρονοδιακόπτη ΕΝΕΡΓΟΠΟΙΗΣΗΣ" [▶ 32] και "Για να ξεκινήσετε/τερματίσετε τη λειτουργία χρονοδιακόπτη ΑΠΕΝΕΡΓΟΠΟΙΗΣΗΣ/ΕΝΕΡΓΟΠΟΙΗΣΗΣ αντίστροφης μέτρησης" [▶ 33].

Παράδειγμα:

Οθόνη	Τρέχουσα ώρα	Ρυθμίστε ενώ...	Λειτουργία
	10:00 μμ	η μονάδα βρίσκεται σε λειτουργία.	<ul style="list-style-type: none"> Σταματάει στη 1:00 (3 ώρες μετά από την τρέχουσα ώρα) Ξεκινάει στις 6:00. (8 ώρες μετά από την τρέχουσα ώρα)

Σημείωση: Αν είναι ενεργή η ρύθμιση του χρονοδιακόπτη, ΔΕΝ εμφανίζεται η τρέχουσα ώρα στην οθόνη LCD.

5.11 Λειτουργία εβδομαδιαίου χρονοδιακόπτη



ΠΛΗΡΟΦΟΡΙΕΣ

Η ακόλουθη διαδικασία ρύθμισης προορίζεται μόνο για το ασύρματο τηλεχειριστήριο. Ωστόσο, συνιστούμε να εκτελείτε την εβδομαδιαία ρύθμιση χρονοδιακόπτη χρησιμοποιώντας την εφαρμογή ONECTA. Για περισσότερες πληροφορίες ανατρέξτε στο "5.12 Σύνδεση ασύρματου LAN" [▶ 39].

Με αυτήν τη λειτουργία, μπορείτε να εξοικονομήσετε έως 4 ρυθμίσεις χρονοδιακόπτη για κάθε ημέρα της εβδομάδας.

Παράδειγμα: Δημιουργήστε διαφορετική ρύθμιση από Δευτέρα έως Παρασκευή και διαφορετική ρύθμιση για τα Σαββατοκύριακα.

Ημέρα της εβδομάδας	Παράδειγμα ρύθμισης
Δευτέρα <ul style="list-style-type: none"> Ορίστε έως 4 ρυθμίσεις. 	
Τρίτη~Παρασκευή <ul style="list-style-type: none"> Χρησιμοποιήστε τη λειτουργία αντιγραφής αν οι ρυθμίσεις είναι ίδιες με της Δευτέρας. 	
Σάββατο <ul style="list-style-type: none"> Καμία ρύθμιση χρονοδιακόπτη 	—
Κυριακή <ul style="list-style-type: none"> Ορίστε έως 4 ρυθμίσεις. 	

- **Ρύθμιση ON-ON-ON-ON.** Επιτρέπει τον προγραμματισμό του τρόπου λειτουργίας και τη ρύθμιση της θερμοκρασίας.
- **Ρύθμιση OFF-OFF-OFF-OFF.** Μπορεί να ρυθμιστεί μόνο η ώρα απενεργοποίησης για κάθε ημέρα.

Σημείωση: Κατά τη ρύθμιση της λειτουργίας του εβδομαδιαίου χρονοδιακόπτη, βεβαιωθείτε ότι το ασύρματο τηλεχειριστήριο είναι στραμμένο προς την εσωτερική μονάδα και βεβαιωθείτε ότι ακούγεται ο τόνος λήψης.



ΠΛΗΡΟΦΟΡΙΕΣ

Πριν χρησιμοποιήσετε οποιαδήποτε από τις λειτουργίες του χρονοδιακόπτη, ΠΡΕΠΕΙ να ρυθμίσετε σωστά το ρολόι. Ανατρέξτε στην ενότητα "[4.4.1 Για να ρυθμίσετε το ρολόι](#)" [► 18].



ΠΛΗΡΟΦΟΡΙΕΣ

- ΔΕΝ είναι δυνατή η ταυτόχρονη χρήση των λειτουργιών εβδομαδιαίου χρονοδιακόπτη και χρονοδιακόπτη ΑΠΕΝΕΡΓΟΠΟΙΗΣΗΣ/ΕΝΕΡΓΟΠΟΙΗΣΗΣ. Η λειτουργία του χρονοδιακόπτη ΑΠΕΝΕΡΓΟΠΟΙΗΣΗΣ/ΕΝΕΡΓΟΠΟΙΗΣΗΣ έχει προτεραιότητα. Ο εβδομαδιαίος χρονοδιακόπτης θα είναι σε αναμονή και η ένδειξη εξαφανίζεται από την οθόνη LCD. Ο εβδομαδιαίος χρονοδιακόπτης ενεργοποιείται μόλις τελειώσει ο χρονοδιακόπτης ΑΠΕΝΕΡΓΟΠΟΙΗΣΗΣ/ΕΝΕΡΓΟΠΟΙΗΣΗΣ.
- Με τον εβδομαδιαίο χρονοδιακόπτη μπορεί να ρυθμιστεί η ημέρα της εβδομάδας, η λειτουργία χρονοδιακόπτη ΑΠΕΝΕΡΓΟΠΟΙΗΣΗΣ/ΕΝΕΡΓΟΠΟΙΗΣΗΣ, η ώρα και η θερμοκρασία (μόνο για τον χρονοδιακόπτη ΕΝΕΡΓΟΠΟΙΗΣΗΣ). Οι άλλες ρυθμίσεις βασίζονται σε προηγούμενη ρύθμιση του χρονοδιακόπτη ΕΝΕΡΓΟΠΟΙΗΣΗΣ.

5.11.1 Για να ρυθμίσετε τη λειτουργία εβδομαδιαίου χρονοδιακόπτη

- 1 Πατήστε το κουμπί

Αποτέλεσμα: Εμφανίζεται η ημέρα της εβδομάδας και ο αριθμός προγραμματισμού της τρέχουσας ημέρας.



- 2 Πατήστε το κουμπί ή για να επιλέξετε την ημέρα της εβδομάδας και τον αριθμό προγραμματισμού.

3 Πατήστε το κουμπί **Next**.

Αποτέλεσμα: Ρυθμίζεται η ημέρα της εβδομάδας. Αναβοσβήνουν οι ενδείξεις **WEEKLY** και **ON**.



4 Πατήστε το κουμπί **Select** ή **Select** για να επιλέξετε λειτουργία.

Αποτέλεσμα: Η ρύθμιση αλλάζει ως εξής:



Οθόνη	Χαρακτηριστικό
ON	Χρονοδιακόπτης ΕΝΕΡΓΟΠΟΙΗΣΗΣ
OFF	Χρονοδιακόπτης ΑΠΕΝΕΡΓΟΠΟΙΗΣΗΣ
Κενή	Διαγράφει τον προγραμματισμό

5 Πατήστε το κουμπί **Next**.

Αποτέλεσμα: Ρυθμίζεται η λειτουργία του χρονοδιακόπτη ΑΠΕΝΕΡΓΟΠΟΙΗΣΗΣ/ΕΝΕΡΓΟΠΟΙΗΣΗΣ. Αναβοσβήνει η ένδειξη **WEEKLY** και η ώρα.



Σημείωση: Πατήστε το κουμπί **Back** για να επιστρέψετε στην προηγούμενη οθόνη. Αν επιλεχθεί η κενή ένδειξη, προχωρήστε στο βήμα 9.

6 Πατήστε το κουμπί **Select** ή **Select** για να επιλέξετε την ώρα. Μπορείτε να ρυθμίσετε την ώρα μεταξύ 0:00 και 23:50 ανά διαστήματα των 10 λεπτών.

7 Πατήστε το κουμπί **Next**.

Αποτέλεσμα: Ρυθμίζεται η ώρα και αναβοσβήνει η ένδειξη **WEEKLY** και η θερμοκρασία.



Σημείωση: Πατήστε το κουμπί **Back** για να επιστρέψετε στην προηγούμενη οθόνη. Αν επιλεχθεί ο χρονοδιακόπτης ΑΠΕΝΕΡΓΟΠΟΙΗΣΗΣ, προχωρήστε στο βήμα 9.

8 Πατήστε το κουμπί **Select** ή **Select** για να επιλέξετε την επιθυμητή θερμοκρασία.

Σημείωση: Η ρυθμισμένη θερμοκρασία για τον εβδομαδιαίο χρονοδιακόπτη εμφανίζεται μόνο κατά τη ρύθμιση της λειτουργίας του εβδομαδιαίου χρονοδιακόπτη.



ΠΛΗΡΟΦΟΡΙΕΣ

Η θερμοκρασία μπορεί να ρυθμιστεί μεταξύ 10 και 32°C από το ασύρματο τηλεχειριστήριο, ωστόσο:

- σε λειτουργία ψύξης και σε αυτόματη λειτουργία, η μονάδα θα λειτουργεί τουλάχιστον στους 18°C, ακόμα και αν έχει ρυθμιστεί στους 10~17°C.
- στη λειτουργία θέρμανσης και σε αυτόματη λειτουργία, η μονάδα θα λειτουργεί σε μέγιστη θερμοκρασία 30°C, ακόμα και αν έχει ρυθμιστεί στους 31~32°C.

- 9 Πατήστε το κουμπί .

Αποτέλεσμα: Ρυθμίζεται η θερμοκρασία και η ώρα για τον χρονοδιακόπτη ΕΝΕΡΓΟΠΟΙΗΣΗΣ. Ρυθμίζεται η ώρα για τον χρονοδιακόπτη ΑΠΕΝΕΡΓΟΠΟΙΗΣΗΣ. Η λυχνία του χρονοδιακόπτη ανάβει με πορτοκαλί χρώμα.

Αποτέλεσμα: Εμφανίζεται μια νέα οθόνη προγραμματισμού.





- 10 Επαναλάβετε την προηγούμενη διαδικασία για να ρυθμίσετε άλλον προγραμματισμό ή πατήστε το κουμπί  για να ολοκληρώσετε τη ρύθμιση.

Αποτέλεσμα: Στην οθόνη LCD εμφανίζεται η ένδειξη .

Σημείωση: Ένας προγραμματισμός μπορεί να αντιγραφεί με τις ίδιες ρυθμίσεις σε άλλη ημέρα. Ανατρέξτε στην ενότητα "5.11.2 Για να αντιγράψετε προγραμματισμούς" [▶ 37].



5.11.2 Για να αντιγράψετε προγραμματισμούς

Ένας προγραμματισμός μπορεί να αντιγραφεί σε άλλη ημέρα. Θα αντιγραφεί ολόκληρος ο προγραμματισμός της επιλεγμένης ημέρας της εβδομάδας.

- 1 Πατήστε το κουμπί .
- 2 Πατήστε το κουμπί  ή  για να επιλέξετε την εβδομάδα προς αντιγραφή.
- 3 Πατήστε το κουμπί .

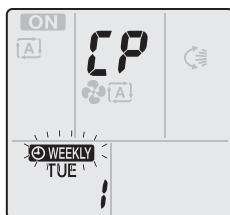
Αποτέλεσμα: Θα αντιγραφεί ο προγραμματισμός της επιλεγμένης ημέρας της εβδομάδας.



- 4 Πατήστε το κουμπί  ή  για να επιλέξετε την ημέρα προορισμού.
- 5 Πατήστε το κουμπί .

Αποτέλεσμα: Ολόκληρος ο προγραμματισμός αντιγράφεται στην επιλεγμένη ημέρα και η λυχνία του χρονοδιακόπτη ανάβει με πορτοκαλί χρώμα.

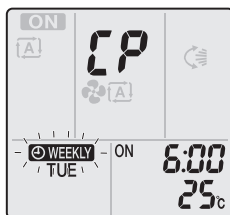

Σημείωση: Επαναλάβετε τη διαδικασία για να αντιγράψετε σε άλλη ημέρα.

- 6 Πατήστε το κουμπί .

Αποτέλεσμα: Στην οθόνη LCD εμφανίζεται η ένδειξη .

Σημείωση: Για να αλλάξετε τη ρύθμιση προγραμματισμού μετά από την αντιγραφή, ανατρέξτε στην ενότητα "5.11.1 Για να ρυθμίσετε τη λειτουργία εβδομαδιαίου χρονοδιακόπτη" [▶ 35].



5.11.3 Για να επιβεβαιώσετε προγραμματισμούς

Μπορείτε να επιβεβαιώσετε αν όλοι οι προγραμματισμοί έχουν ρυθμιστεί σύμφωνα με τις ανάγκες σας.

- 1 Πατήστε το κουμπί .

Αποτέλεσμα: Εμφανίζεται η ημέρα της εβδομάδας και ο αριθμός προγραμματισμού της τρέχουσας ημέρας.





- 2 Πατήστε το κουμπί  ή  για να επιλέξετε την ημέρα της εβδομάδας και τον αριθμό προγραμματισμού προς επιβεβαίωση και να ελέγξετε τις λεπτομέρειες του προγραμματισμού.

Σημείωση: Για να αλλάξετε τη ρύθμιση προγραμματισμού, ανατρέξτε στην ενότητα ["5.11.1 Για να ρυθμίσετε τη λειτουργία εβδομαδιαίου χρονοδιακόπτη"](#) [► 35].

- 3 Πατήστε το κουμπί  για έξοδο από τη λειτουργία επιβεβαίωσης.

5.11.4 Για να απενεργοποιήσετε και να ενεργοποιήσετε ξανά τη λειτουργία του εβδομαδιαίου χρονοδιακόπτη

- 1 Για να απενεργοποιήσετε τον εβδομαδιαίο χρονοδιακόπτη, πατήστε το κουμπί  ενώ στην οθόνη LCD εμφανίζεται η ένδειξη .

Αποτέλεσμα: Η ένδειξη  εξαφανίζεται από την οθόνη LCD και η ενδεικτική λυχνία του χρονοδιακόπτη σβήνει.

- 2 Για να ενεργοποιήσετε ξανά τον εβδομαδιαίο χρονοδιακόπτη, πατήστε ξανά το κουμπί .

Αποτέλεσμα: Θα χρησιμοποιηθεί η τελευταία λειτουργία προγραμματισμού που ρυθμίστηκε.



5.11.5 Για να διαγράψετε προγραμματισμούς

Για να διαγράψετε μεμονωμένους προγραμματισμούς

Χρησιμοποιήστε αυτήν τη λειτουργία αν θέλετε να διαγράψετε μια μεμονωμένη ρύθμιση προγραμματισμού.

- 1 Πατήστε το κουμπί .

Αποτέλεσμα: Εμφανίζεται η ημέρα της εβδομάδας και ο αριθμός προγραμματισμού.

- 2 Πατήστε το κουμπί  ή  για να επιλέξετε την ημέρα της εβδομάδας για διαγραφή.

- 3 Πατήστε το κουμπί .

Αποτέλεσμα: Αναβοσβήνουν οι ενδείξεις , ON και OFF.

- 4 Πατήστε το κουμπί  ή  και επιλέξετε «κενή».

Αποτέλεσμα: Η ρύθμιση αλλάζει ως εξής:



- 5 Πατήστε το κουμπί .



Αποτέλεσμα: Ο επιλεγμένος προγραμματισμός διαγράφεται.

- 6 Πατήστε το κουμπί  για έξοδο.

Αποτέλεσμα: Οι υπόλοιποι προγραμματισμοί είναι ενεργοί.

Για να διαγράψετε έναν προγραμματισμό για κάθε ημέρα της εβδομάδας

Χρησιμοποιήστε αυτήν τη λειτουργία αν θέλετε να διαγράψετε όλες τις ρυθμίσεις προγραμματισμού για μία ημέρα της εβδομάδας. Αυτό μπορεί να χρησιμοποιηθεί σε λειτουργία επιβεβαίωσης ή ρύθμισης.

- 1 Πατήστε το κουμπί .
- 2 Πατήστε το κουμπί  ή  για να επιλέξετε την ημέρα της εβδομάδας για διαγραφή.
- 3 Κρατήστε πατημένο το κουμπί **Weekly** για 5 δευτερόλεπτα περίπου.

Αποτέλεσμα: Διαγράφονται όλοι οι προγραμματισμοί της επιλεγμένης ημέρας.

- 4 Πατήστε το κουμπί .

Αποτέλεσμα: Οι υπόλοιποι προγραμματισμοί είναι ενεργοί.

Για να διαγράψετε όλους τους προγραμματισμούς

Χρησιμοποιήστε αυτήν τη λειτουργία αν θέλετε να διαγράψετε ταυτόχρονα όλους τους προγραμματισμούς για όλες τις ημέρες της εβδομάδας. Αυτή η διαδικασία ΔΕΝ μπορεί να χρησιμοποιηθεί στη λειτουργία ρύθμισης.

- 1 Κρατήστε πατημένο το κουμπί **Weekly** για 5 δευτερόλεπτα περίπου ενώ βρίσκεστε στην προεπιλεγμένη οθόνη.

Αποτέλεσμα: Διαγράφονται όλοι οι προγραμματισμοί.

5.12 Σύνδεση ασύρματου LAN

Απλώς συνδέστε τη μονάδα σας στο δίκτυο του σπιτιού σας και πραγματοποιήστε λήψη της εφαρμογής για να αλλάξετε τον θερμοστάτη, να ρυθμίσετε προγραμματισμούς θερμοκρασίας, να ελέγξετε την κατανάλωση ενέργειας και πολλά άλλα.

Για λεπτομέρειες σχετικά με τις προδιαγραφές, μεθόδους ρύθμισης, συνήθειες ερωτήσεων, συμβουλές αντιμετώπισης προβλημάτων, επισκεφτείτε τη διεύθυνση app.daikineurope.com.



Ο πελάτης πρέπει να εξασφαλίσει τα ακόλουθα:

- Τα smartphone ή tablet με την ελάχιστη υποστηριζόμενη έκδοση Android ή iOS καθορίζονται στην τοποθεσία app.daikineurope.com.
- Σύνδεση Internet και συσκευή επικοινωνίας, όπως μόντεμ, δρομολογητής, κτλ.
- Σημείο πρόσβασης ασύρματου LAN
- Δωρεάν εγκατεστημένη εφαρμογή ONECTA

Σημείωση: Αν χρειαστούν, οι αριθμοί SSID και KEY βρίσκονται πάνω στη μονάδα ή μπορούν να βρεθούν στην τσάντα των αξεσουάρ.

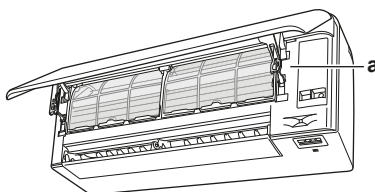

a Ετικέτα με αριθμό SSID και κωδικό πρόσβασης

5.12.1 Προφυλάξεις κατά τη χρήση του ασύρματου LAN

ΜΗΝ χρησιμοποιείτε κοντά σε:

- **Ιατρικό εξοπλισμό.** Για παράδειγμα, άτομα που χρησιμοποιούν βηματοδότες ή απινιδωτές. Αυτό το προϊόν ενδέχεται να προκαλέσει ηλεκτρομαγνητικές παρεμβολές.
- **Εξοπλισμό αυτόματου ελέγχου.** Για παράδειγμα, αυτόματες πόρτες ή εξοπλισμό συναγερμού φωτιάς. Αυτό το προϊόν ενδέχεται να προκαλέσει ελαττωματική συμπεριφορά του εξοπλισμού.
- **Φούρνο μικροκυμάτων.** Ενδέχεται να επηρεάζει την επικοινωνία του ασύρματου LAN.

5.12.2 Για να εγκαταστήσετε την εφαρμογή ONECTA

- 1 Μεταβείτε στο Google Play (για συσκευές Android) ή στο App Store (για συσκευές iOS) και πραγματοποιήστε αναζήτηση για «ONECTA».
- 2 Ακολουθήστε τις οδηγίες στην οθόνη για να κάνετε εγκατάσταση στην εφαρμογή ONECTA.

i

ΠΛΗΡΟΦΟΡΙΕΣ

Σαρώστε τον κωδικό QR για να πραγματοποιήσετε λήψη και να εγκαταστήσετε την εφαρμογή ONECTA στο κινητό τηλέφωνο ή στο tablet σας:



5.12.3 Για να ρυθμίσετε την ασύρματη σύνδεση

Υπάρχουν δύο επιλογές για τη σύνδεση του ασύρματου προσαρμογέα στο δίκτυο του σπιτιού σας.

- Χρησιμοποιώντας μια έξυπνη συσκευή (smartphone, tablet) και το SSID (Service Set Identifier) και το KEY (κωδικό πρόσβασης)
- Χρησιμοποιώντας το κουμπί WPS (Wi-Fi Protected Setup) στον δρομολογητή Wi-Fi.

Για περισσότερες πληροφορίες και συνήθεις ερωτήσεις ανατρέξτε στην τοποθεσία app.daikineurope.com.

Σημείωση: Η ρύθμιση γίνεται από το ασύρματο τηλεχειριστήριο στο μενού ρυθμίσεων του ασύρματου LAN. Κατά τη διάρκεια της ρύθμισης, να έχετε το ασύρματο τηλεχειριστήριο πάντα στραμμένο προς τον δέκτη υπέρυθρου σήματος της μονάδας.

i

ΠΛΗΡΟΦΟΡΙΕΣ

Βεβαιωθείτε ότι λειτουργία έχει σταματήσει πριν ρυθμίσετε την ασύρματη σύνδεση. Η σύνδεση ΔΕΝ είναι δυνατή όταν η μονάδα βρίσκεται σε λειτουργία.

- 1 **Διακόψτε τη λειτουργία** πριν ρυθμίσετε την ασύρματη σύνδεση.
- 2 Βεβαιωθείτε ότι ο ασύρματος δρομολογητής βρίσκεται αρκετά κοντά στη μονάδα και ότι τίποτα δεν εμποδίζει το σήμα.

Μενού	Περιγραφή
1	Έλεγχος κατάστασης σύνδεσης
2	Σύνδεση με το κουμπί WPS

Μενού	Περιγραφή
3	Σύνδεση με SSID και KEY
R	Επαναφορά σε εργοστασιακή ρύθμιση
off	Ασύρματο LAN ΑΠΕΝΕΡΓΟΠΟΙΗΜΕΝΟ

Για να επιβεβαιώσετε την κατάσταση σύνδεσης του ασύρματου LAN

- 1 Κρατήστε πατημένο το κουμπί  για τουλάχιστον 5 δευτερόλεπτα.

Αποτέλεσμα: Εμφανίζεται η οθόνη επιβεβαίωσης (μενού !).

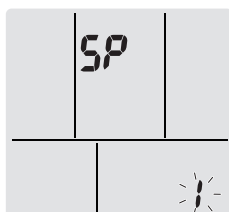

- 2 Πατήστε το κουμπί  για να επιβεβαιώσετε τη επιλογή.
Αποτέλεσμα: Όταν η μονάδα λαμβάνει σήμα ακούγεται σύντομος ήχος.
- 3 Ελέγξτε τη λυχνία LED της εσωτερικής μονάδας.

Αναβοσβήνει η λυχνία....	Κατάσταση
Χρονοδιακόπτης	Η επικοινωνία είναι εντάξει
Λειτουργία και χρονοδιακόπτης	Η επικοινωνία είναι απενεργοποιημένη

- 4 Πατήστε το κουμπί  για έξοδο από το μενού.

Αποτέλεσμα: Θα γίνει επιστροφή στην προεπιλεγμένη οθόνη.

Για να συνδέσετε το ασύρματο LAN με το οικιακό σας δίκτυο

Ο ασύρματος προσαρμογέας μπορεί να συνδεθεί στο οικιακό σας δίκτυο ως εξής:

- Κουμπί WPS (Wi-Fi Protected Setup) στον δρομολογητή (εφόσον υπάρχει),
- Το SSID (Service Set Identifier) και το KEY (κωδικός πρόσβασης) - βρίσκονται πάνω στη μονάδα.

Για να συνδεθείτε με το κουμπί WPS

- 1 Κρατήστε πατημένο το κουμπί  στην προεπιλεγμένη οθόνη, για τουλάχιστον 5 δευτερόλεπτα.

Αποτέλεσμα: Εμφανίζεται η οθόνη επιβεβαίωσης (μενού !).

- 2 Πατήστε επανειλημμένα το κουμπί  ή  μέχρι να εμφανιστεί η ένδειξη ρύθμισης WPS (μενού 2).

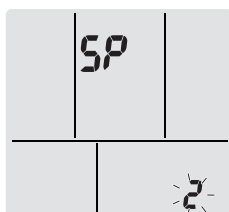

- 3 Πατήστε το κουμπί  για να επιβεβαιώσετε τη επιλογή.
Αποτέλεσμα: Όταν η μονάδα λαμβάνει σήμα ακούγεται σύντομος ήχος.
- 4 Πατήστε το κουμπί WPS στη συσκευή επικοινωνίας (π.χ. δρομολογητής) εντός διαστήματος 1 λεπτού περίπου. Ανατρέξτε στο εγχειρίδιο της συσκευής επικοινωνίας.

**ΠΛΗΡΟΦΟΡΙΕΣ**

Εάν δεν είναι δυνατή η σύνδεση με τον δρομολογητή σας, δοκιμάστε τη διαδικασία "Για να συνδεθείτε με τους αριθμούς SSID και KEY" [▶ 42].

5 Πατήστε το κουμπί **Cancel** για έξοδο από το μενού.

Αποτέλεσμα: Θα γίνει επιστροφή στην προεπιλεγμένη οθόνη.

Για να συνδεθείτε με τους αριθμούς SSID και KEY

1 Κρατήστε πατημένο το κουμπί  στην προεπιλεγμένη οθόνη, για τουλάχιστον 5 δευτερόλεπτα.

Αποτέλεσμα: Εμφανίζεται η οθόνη επιβεβαίωσης (μενού **!**).

2 Πατήστε επανειλημμένα το κουμπί  ή  μέχρι να εμφανιστεί η ένδειξη λειτουργίας σημείου πρόσβασης (μενού **3**).

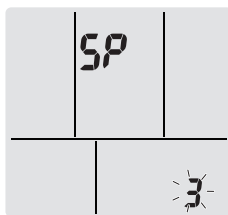

3 Πατήστε το κουμπί  για να επιβεβαιώσετε τη επιλογή.

Αποτέλεσμα: Όταν η μονάδα λαμβάνει σήμα ακούγεται σύντομος ήχος.

4 Συνδέστε την έξυπνη συσκευή σας με το σημείο πρόσβασης με τον ίδιο τρόπο όπως και με ένα τυπικό ασύρματο δίκτυο.

5 Εισαγάγετε τον αριθμό SSID και τον κωδικό πρόσβασης που βρίσκονται πάνω στη μονάδα ή στο σετ των αξεσουάρ.

6 Ανοίξτε την εφαρμογή ONECTA και ακολουθήστε τα βήματα που εμφανίζονται στην οθόνη.

Αποτέλεσμα: Η λειτουργία ασύρματου προσαρμογέα θα αλλάξει αυτόματα από τη λειτουργία σημείου πρόσβασης στη λειτουργία ΕΚΤΕΛΕΣΗ. Θα αναβοσβήνει η λυχνία LED του χρονοδιακόπτη.

7 Πατήστε το κουμπί **Cancel** για έξοδο από το μενού.

Αποτέλεσμα: Θα γίνει επιστροφή στην προεπιλεγμένη οθόνη.

Για να επαναφέρετε τη ρύθμιση σύνδεσης στην προεπιλεγμένη εργοστασιακή ρύθμιση

Επαναφέρετε τη ρύθμιση σύνδεσης στην προεπιλεγμένη εργοστασιακή ρύθμιση όταν θέλετε να:

- κάνετε εναλλαγή μεταξύ των επιλογών σύνδεσης με WPS και σημείο πρόσβασης,
- αποσυνδέσετε τον προσαρμογέα Wi-Fi και τη συσκευή επικοινωνίας (π.χ. δρομολογητή) ή την έξυπνη συσκευή,
- επαναλάβετε τη ρύθμιση αν η σύνδεση δεν ήταν επιτυχής.

1 Κρατήστε πατημένο το κουμπί  στην προεπιλεγμένη οθόνη, για τουλάχιστον 5 δευτερόλεπτα.

Αποτέλεσμα: Εμφανίζεται η οθόνη επιβεβαίωσης (μενού **!**).

2 Πατήστε επανειλημμένα το κουμπί  ή  μέχρι να εμφανιστεί το μενού **R**.

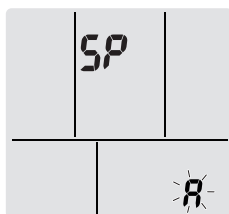

- 3 Κρατήστε πατημένο το κουμπί  για τουλάχιστον 2 δευτερόλεπτα για να επιβεβαιώσετε την επιλογή.

Αποτέλεσμα: Όταν η μονάδα λαμβάνει σήμα ακούγεται σύντομος ήχος.

Αποτέλεσμα: Η ρύθμιση επανέρχεται στην προεπιλεγμένη εργοστασιακή ρύθμιση.

- 4 Πατήστε το κουμπί  για έξοδο από το μενού.

Αποτέλεσμα: Θα γίνει επιστροφή στην προεπιλεγμένη οθόνη.

Για να απενεργοποιήσετε τη σύνδεση του ασύρματου LAN

Μπορείτε να απενεργοποιήσετε την ασύρματη σύνδεση χρησιμοποιώντας:

- το κουμπί ON/OFF του ασύρματου προσαρμογέα πάνω στη μονάδα,
- το τηλεχειριστήριο.

Για να χρησιμοποιήσετε τον διακόπτη ΕΝΕΡΓΟΠΟΙΗΣΗΣ/ΑΠΕΝΕΡΓΟΠΟΙΗΣΗΣ του ασύρματου προσαρμογέα

- 1 Πατήστε τον διακόπτη ON/OFF του ασύρματου προσαρμογέα.

Αποτέλεσμα: ΑΠΕΝΕΡΓΟΠΟΙΕΙΤΑΙ η επικοινωνία του ασύρματου προσαρμογέα.

Σημείωση: Πατήστε ξανά τον διακόπτη ON/OFF για να ενεργοποιήσετε τον ασύρματο προσαρμογέα.

Για να χρησιμοποιήσετε το τηλεχειριστήριο

- 1 Κρατήστε πατημένο το κουμπί  στην προεπιλεγμένη οθόνη, για τουλάχιστον 5 δευτερόλεπτα.

Αποτέλεσμα: Εμφανίζεται η οθόνη επιβεβαίωσης (μενού !).

- 2 Πατήστε επανειλημμένα το κουμπί  ή  μέχρι να εμφανιστεί το μενού ΑΠΕΝΕΡΓΟΠΟΙΗΣΗ.

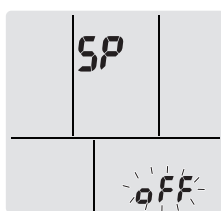

- 3 Κρατήστε πατημένο το κουμπί  για τουλάχιστον 2 δευτερόλεπτα για να επιβεβαιώσετε την επιλογή.

Αποτέλεσμα: Όταν η μονάδα λαμβάνει σήμα ακούγεται σύντομος ήχος.

Αποτέλεσμα: Η επικοινωνία είναι ΑΠΕΝΕΡΓΟΠΟΙΗΜΕΝΗ.

- 4 Πατήστε το κουμπί  για έξοδο από το μενού.

Αποτέλεσμα: Θα γίνει επιστροφή στην προεπιλεγμένη οθόνη.

6 Την εξοικονόμηση ενέργειας και τη βέλτιστη λειτουργία



ΠΛΗΡΟΦΟΡΙΕΣ

- Η μονάδα καταναλώνει ηλεκτρικό ρεύμα ακόμα και όταν είναι απενεργοποιημένη.
- Κατά την επαναφορά του ηλεκτρικού ρεύματος μετά από διακοπή, θα ξεκινάει πάλι η λειτουργία που είχε επιλεγθεί νωρίτερα.



ΠΡΟΣΟΧΗ

ΠΟΤΕ μην εκθέτετε άμεσα μικρά παιδιά, φυτά ή ζώα στη ροή του αέρα.



ΕΙΔΟΠΟΙΗΣΗ

ΜΗΝ τοποθετείτε αντικείμενα τα οποία ΔΕΝ θα πρέπει να βραχούν κάτω από τη μονάδα. Η συμπύκνωση στη μονάδα ή στους σωλήνες ψυκτικού και η έμφραξη του σωλήνα αποχέτευσης μπορεί να προκαλέσει στάξιμο. **Πιθανή συνέπεια:** Μπορεί να λερωθούν ή να καταστραφούν αντικείμενα που είναι τοποθετημένα κάτω από τη μονάδα.



ΠΡΟΕΙΔΟΠΟΙΗΣΗ

ΜΗΝ τοποθετείτε δίπλα στο κλιματιστικό φιάλες με εύφλεκτα υγρά και ΜΗΝ χρησιμοποιείτε σπρέι κοντά στη μονάδα. Αυτό μπορεί να προκαλέσει πυρκαγιά.



ΠΡΟΣΟΧΗ

ΜΗΝ λειτουργείτε το σύστημα όταν χρησιμοποιείτε εντομοκτόνα τύπου υποκαπνισμού χώρου. Τα χημικά θα μπορούσαν να συγκεντρωθούν στη μονάδα και να θέσουν σε κίνδυνο την υγεία όσων είναι υπερευαίσθητοι στα χημικά.

Τηρείτε τις παρακάτω προφυλάξεις για να βεβαιωθείτε ότι το σύστημα λειτουργεί σωστά.

- Αποφύγετε την άμεση ηλιακή ακτινοβολία στον χώρο κατά τη διάρκεια της λειτουργίας ψύξης κλείνοντας τις κουρτίνες ή τα παντζούρια.
- Βεβαιωθείτε ότι το σημείο αερίζεται καλά. ΜΗΝ φράσσετε τα ανοίγματα αερισμού.
- Αερίζετε συχνά. Η παρατεταμένη χρήση απαιτεί ειδική προσοχή στον αερισμό.
- Κρατάτε τις πόρτες και τα παράθυρα κλειστά. Αν οι πόρτες και τα παράθυρα παραμένουν ανοικτά, ο αέρας του δωματίου φεύγει έξω και μειώνεται το αποτέλεσμα ψύξης ή θέρμανσης.
- ΜΗΝ ψύχετε ή θερμαίνετε υπερβολικά το χώρο. Για την εξοικονόμηση ενέργειας, διατηρήστε τη ρύθμιση θερμοκρασίας σε μέτριο επίπεδο.
- ΠΟΤΕ μην τοποθετείτε αντικείμενα κοντά στην είσοδο ή την έξοδο αέρα της μονάδας. Κάτι τέτοιο μπορεί να προκαλέσει μειωμένη απόδοση θέρμανσης/ψύξης ή διακοπή της λειτουργίας.
- Να κλείνετε τον γενικό διακόπτη τροφοδοσίας όταν ΔΕΝ χρησιμοποιείτε τη μονάδα για μεγάλα χρονικά διαστήματα. Όταν ο γενικός διακόπτης τροφοδοσίας είναι ανοικτός, η μονάδα καταναλώνει ηλεκτρικό ρεύμα. Προτού επαναλειτουργήσετε τη μονάδα, ανοίξτε τον διακόπτη παροχής ρεύματος 6 ώρες πριν από τη λειτουργία για να εξασφαλίσετε ομαλή λειτουργία.
- Ενδέχεται να παρατηρηθεί συμπύκνωση αν η σχετική υγρασία είναι πάνω από 80% ή είναι μπλοκαρισμένη η έξοδος της λεκάνης αποστράγγισης.

- Ρυθμίστε τη θερμοκρασία δωματίου σωστά για άνετο περιβάλλον. Αποφύγετε την υπερβολική θέρμανση ή ψύξη. Λάβετε υπόψη σας ότι ίσως απαιτηθεί χρόνος έως ότου η θερμοκρασία δωματίου φτάσει στο επιθυμητό επίπεδο. Εξετάστε το ενδεχόμενο ρύθμισης των επιλογών χρονοδιακόπτη.
- Προσαρμόστε την κατεύθυνση ροής του αέρα για να αποφύγετε τη συγκέντρωση ψυχρού αέρα στο δάπεδο ή θερμού αέρα στο ταβάνι. (Επάνω κατά την λειτουργία ψύξης ή αφύγρανσης προς την οροφή, και κάτω κατά την θέρμανση.)
- Αποφύγετε την διοχέτευση της ροής αέρα απευθείας επάνω στα άτομα που βρίσκονται στον χώρο.
- Να λειτουργείτε το σύστημα εντός του συνιστώμενου εύρους τιμών θερμοκρασίας (26~28°C για την ψύξη και 20~24°C για τη θέρμανση), προκειμένου να εξοικονομείτε ενέργεια.

7 Συντήρηση και επισκευή

7.1 Επισκόπηση: Συντήρηση και σέρβις

Ο τεχνικός εγκατάστασης θα πρέπει να διενεργεί ετήσια συντήρηση.

Σχετικά με το ψυκτικό μέσο

Το προϊόν αυτό περιέχει φθοριούχα αέρια θερμοκηπίου. ΜΗΝ απελευθερώνετε τα αέρια στην ατμόσφαιρα.

Τύπος ψυκτικού: R32

Δυναμικό πλανητικής υπερθέρμανσης (GWP): 675



ΕΙΔΟΠΟΙΗΣΗ

Η συντήρηση ΠΡΕΠΕΙ να γίνεται από εξουσιοδοτημένο τεχνικό εγκατάστασης ή τεχνικό σέρβις.

Συνιστούμε την πραγματοποίηση συντήρησης τουλάχιστον μία φορά το χρόνο. Παρόλα αυτά, η ισχύουσα νομοθεσία μπορεί να απαιτεί συχνότερη συντήρηση.



ΠΡΟΕΙΔΟΠΟΙΗΣΗ

- Το ψυκτικό μέσα στη μονάδα είναι ήπια εύφλεκτο, αλλά, υπό κανονικές συνθήκες, ΔΕΝ διαρρέει. Εάν το ψυκτικό διαρρεύσει στο δωμάτιο και έλθει σε επαφή με φλόγα από καυστήρα, θερμαντικό σώμα ή κουζίνα, ενδέχεται να προκληθεί πυρκαγιά ή να σχηματιστεί επιβλαβές αέριο.
- ΑΠΕΝΕΡΓΟΠΟΙΗΣΤΕ τυχόν εύφλεκες διατάξεις θερμότητας, αερίστε τον χώρο και επικοινωνήστε με τον αντιπρόσωπο από τον οποίο αγοράσατε τη μονάδα.
- ΜΗΝ χρησιμοποιήσετε τη μονάδα ώσπου ένας τεχνικός επιβεβαιώσει ότι το σημείο από το οποίο διέρρευσε το ψυκτικό μέσο έχει επισκευαστεί.



ΠΡΟΕΙΔΟΠΟΙΗΣΗ

- ΜΗΝ δοκιμάσετε να διατρήσετε ή να κάψετε εξαρτήματα του κύκλου ψυκτικού.
- ΜΗΝ χρησιμοποιείτε υλικά καθαρισμού ή μέσα επιτάχυνσης της διαδικασίας απόψυξης άλλα από αυτά που συνιστά ο κατασκευαστής.
- Να θυμάστε ότι το ψυκτικό στο εσωτερικό του συστήματος είναι άοσμο.



ΠΡΟΕΙΔΟΠΟΙΗΣΗ

Η συσκευή θα αποθηκεύεται κατά τέτοιο τρόπο ώστε να αποτρέπονται οι μηχανικές βλάβες και σε καλά αεριζόμενο χώρο χωρίς πηγές ανάφλεξης σε συνεχή λειτουργία (παράδειγμα: γυμνές φλόγες, συσκευή αερίου σε λειτουργία ή ηλεκτρικό θερμαντήρα σε λειτουργία). Το μέγεθος του χώρου θα πρέπει να συμμορφώνεται με τα καθοριζόμενα στις Γενικές προφυλάξεις ασφάλειας.



ΚΙΝΔΥΝΟΣ: ΚΙΝΔΥΝΟΣ ΗΛΕΚΤΡΟΠΛΗΞΙΑΣ

Για να καθαρίσετε την κλιματιστική μονάδα ή το φίλτρο αέρα, βεβαιωθείτε ότι έχετε διακόψει προηγουμένως τη λειτουργία και έχετε ΚΛΕΙΣΕΙ κάθε ηλεκτρική παροχή. Σε αντίθετη περίπτωση ενδέχεται να προκληθεί ηλεκτροπληξία και τραυματισμός.

**ΠΡΟΕΙΔΟΠΟΙΗΣΗ**

Για να αποτρέψετε την ηλεκτροπληξία ή φωτιά:

- ΜΗΝ βρέχετε τη μονάδα.
- ΜΗΝ χρησιμοποιείτε τη μονάδα με βρεγμένα χέρια.
- ΜΗΝ τοποθετείτε αντικείμενα που περιέχουν νερό επάνω στη μονάδα.

**ΠΡΟΣΟΧΗ**

Μετά από μακροχρόνια χρήση, ελέγξτε το στήριγμα και το πλαίσιο της μονάδας για τυχόν φθορές. Αν υπάρχει φθορά, η μονάδα μπορεί να πέσει και να προκαλέσει τραυματισμούς.

**ΠΡΟΣΟΧΗ**

ΜΗΝ αγγίζετε τα πτερύγια του εναλλάκτη θερμότητας. Τα πτερύγια αυτά είναι αιχμηρά και μπορούν να προκαλέσουν τραυματισμούς.

**ΠΡΟΕΙΔΟΠΟΙΗΣΗ**

Να είστε προσεκτικοί όταν χρησιμοποιείτε σκάλες για εργασία σε υψηλά σημεία.

7.2 Για να καθαρίσετε την εσωτερική μονάδα και το ασύρματο τηλεχειριστήριο

**ΠΡΟΕΙΔΟΠΟΙΗΣΗ**

Τα ακατάλληλα απορρυπαντικά ή η ακατάλληλη διαδικασία καθαρισμού ίσως προκαλέσει ζημιά στα πλαστικά στοιχεία ή διαρροή νερού. Το στάξιμο απορρυπαντικού σε ηλεκτρικά εξαρτήματα, όπως τα μοτέρ, μπορεί να προκαλέσει βλάβη, καπνό ή ανάφλεξη.

**ΚΙΝΔΥΝΟΣ: ΚΙΝΔΥΝΟΣ ΗΛΕΚΤΡΟΠΛΗΞΙΑΣ**

Πριν τον καθαρισμό, βεβαιωθείτε ότι έχετε σταματήσει τη λειτουργία, έχετε κλείσει το διακόπτη ή αποσυνδέσει το καλώδιο ηλεκτρικής παροχής. Σε αντίθετη περίπτωση ενδέχεται να προκληθεί ηλεκτροπληξία και τραυματισμός.

**ΕΙΔΟΠΟΙΗΣΗ**

- ΜΗΝ χρησιμοποιείτε βενζίνη, βενζόλιο, διαλύτη, λεπτή σκόνη στίλβωσης ή υγρό εντομοκτόνο. **Πιθανή συνέπεια:** Αποχρωματισμός και παραμόρφωση.
- ΜΗΝ χρησιμοποιείτε νερό ή αέρα με θερμοκρασία 40°C ή υψηλότερη. **Πιθανή συνέπεια:** Αποχρωματισμός και παραμόρφωση.
- ΜΗΝ χρησιμοποιείτε στιλβωτικά υγρά.
- ΜΗΝ χρησιμοποιείτε βούρτσα για τρίψιμο. **Πιθανή συνέπεια:** Προκαλείται αποκόλληση της τελικής επιφάνειας.
- Ως τελικός χρήστης, δεν μπορείτε ΠΟΤΕ να καθαρίσετε τα εσωτερικά μέρη της μονάδας μόνοι σας. Αυτή η εργασία πρέπει να εκτελείται από τεχνικό σέρβις που διαθέτει τα κατάλληλα προσόντα. Επικοινωνήστε με τον οικείο αντιπρόσωπο.

- 1 Καθαρίστε με ένα μαλακό ύφασμα. Εάν είναι δύσκολο να αφαιρέσετε τους λεκέδες, χρησιμοποιήστε νερό ή ουδέτερο απορρυπαντικό.

7.3 Για να καθαρίσετε την πρόσοψη

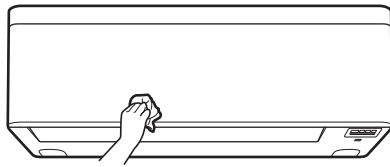

- 1 Καθαρίστε την πρόσοψη με μαλακό ύφασμα. Εάν είναι δύσκολο να αφαιρέσετε τους λεκέδες, χρησιμοποιήστε νερό ή ουδέτερο απορρυπαντικό.

7.4 Για να ανοίξετε την πρόσοψη

Ανοίξτε την πρόσοψη χρησιμοποιώντας το τηλεχειριστήριο.

- 1 Διακόψτε τη λειτουργία.
- 2 Κρατήστε πατημένο το κουμπί  στο τηλεχειριστήριο τουλάχιστον για 2 δευτερόλεπτα.

Αποτέλεσμα: Θα ανοίξει η πρόσοψη.

Σημείωση: Πατήστε και κρατήστε πατημένο ξανά το κουμπί  για τουλάχιστον 2 δευτερόλεπτα για να κλείσετε την πρόσοψη.

- 3 Διακόψτε την παροχή ηλεκτρικού ρεύματος.
- 4 Τραβήξτε προς τα κάτω και τις δύο ασφάλειες στο πίσω μέρος της πρόσοψης.
- 5 Ανοίξτε την πρόσοψη μέχρι το στήριγμα να μπορεί να μπει στην προεξοχή στερέωσης.

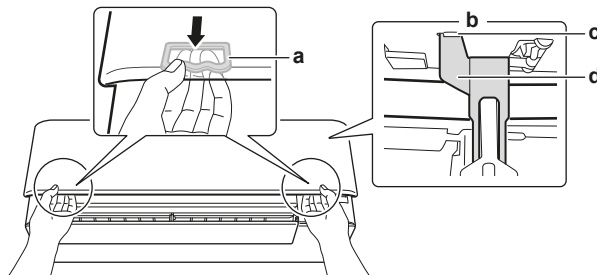

- a Ασφάλεια (1 σε κάθε πλευρά)
- b Πίσω μέρος της πρόσοψης
- c Προεξοχή στερέωσης
- d Στήριγμα



ΠΛΗΡΟΦΟΡΙΕΣ

Αν ΔΕΝ ΜΠΟΡΕΙΤΕ να βρείτε το ασύρματο τηλεχειριστήριο ή χρησιμοποιείτε κάποιο άλλο προαιρετικό τηλεχειριστήριο. Τραβήξτε την πρόσοψη προσεκτικά προς τα πάνω με το χέρι, σύμφωνα με την υπόδειξη του ακόλουθου σχήματος.

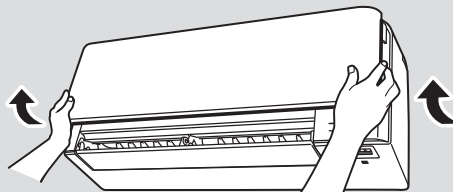

7.5 Σχετικά με τα φίλτρα αέρα

Η λειτουργία της μονάδας με βρόμικα φίλτρα έχει τα ακόλουθα αποτελέσματα:

- το φίλτρο ΔΕΝ ΜΠΟΡΕΙ να εξουδετερώσει τις οσμές στον αέρα,
- το φίλτρο ΔΕΝ ΜΠΟΡΕΙ να καθαρίσει τον αέρα,
- ατελή θέρμανση/ψύξη,
- δημιουργία οσμής.

Κατάλογος επεξεργασμένων ειδών που χρησιμοποιούνται σε προϊόντα της Daikin με βάση τον Κανονισμό (ΕΕ) Αρ. 528/2012	
Επεξεργασμένο είδος βιοκτόνου προϊόντος	Φίλτρο αέρα ρητίνης
Ενεργή ουσία	Γυαλί φωσφορικού αργύρου
Περιεκτικότητα	<0,02%
Αρ. CAS	308069-39-8
Λειτουργία ενεργής ουσίας	Αντιική και αντιβακτηριδιακή δράση
Πληροφορίες ασφάλειας	<p>Συμβατό με RoHS, μη τοξικό και αντιδιαβρωτικό.</p> <p>Δεν υπάρχουν συστάσεις για συγκεκριμένα ΜΑΠ.</p> <p>Η διάθεση θα γίνεται σε συμμόρφωση με τους εθνικούς νόμους και τους κανονισμούς που διέπουν τη διάθεση του υλικού.</p> <p>Αποθηκεύστε σε θερμοκρασία δωματίου.</p> <p>Επαφή με τα μάτια - πλύνετε με νερό</p> <p>Επαφή με το δέρμα - πλύνετε με νερό, δεν θα πρέπει να επηρεάσει το δέρμα</p> <p>Εισπνοή - δεν υποδεικνύονται συγκεκριμένοι κίνδυνοι</p>

7.6 Για να καθαρίσετε τα φίλτρα αέρα

- 1 Σπρώξτε τη γλωττίδα στο κέντρο κάθε φίλτρου αέρα και, στη συνέχεια, τραβήξτε το προς τα κάτω.
- 2 Τραβήξτε έξω τα φίλτρα αέρα.

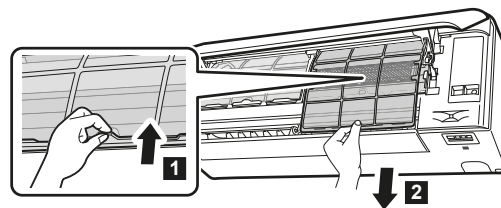

- 3 Αφαιρέστε το φίλτρο εξουδετέρωσης οσμών από τιτάνιο με επικάλυψη απατίτη και το φίλτρο σωματιδίου αργύρου από τις γλωττίδες.

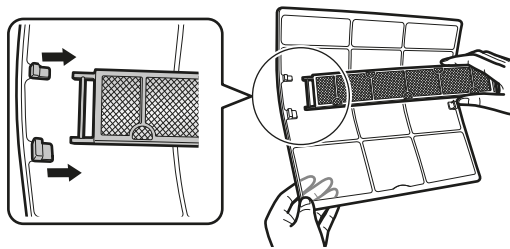

- 4 Πλύνετε τα φίλτρα αέρα με νερό ή καθαρίστε τα με ηλεκτρική σκούπα.

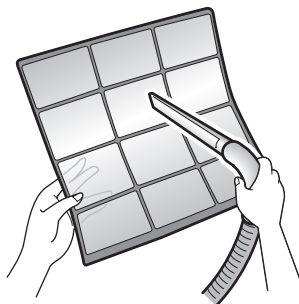

- 5 Βουτήξτε σε χλιαρό νερό για 10 έως 15 δευτερόλεπτα περίπου.



ΠΛΗΡΟΦΟΡΙΕΣ

- Αν η σκόνη ΔΕΝ αφαιρείται εύκολα, πλύνετε τα φίλτρα αέρα με ουδέτερο απορρυπαντικό αραιωμένο σε χλιαρό νερό. Στεγνώστε τα φίλτρα αέρα στη σκιά.
- Βεβαιωθείτε ότι έχετε αφαιρέσει το φίλτρο εξουδετέρωσης οσμών από τιτάνιο με επικάλυψη απατίτη και τα φίλτρα σωματιδίων αργύρου.
- Συνιστάται να καθαρίζετε τα φίλτρα αέρα κάθε 2 εβδομάδες.

7.7 Για να καθαρίσετε το φίλτρο εξουδετέρωσης οσμών από τιτάνιο με επικάλυψη απατίτη και το φίλτρο σωματιδίων αργύρου (Φίλτρο ιόντων Ag)



ΠΛΗΡΟΦΟΡΙΕΣ

Καθαρίζετε το φίλτρο με νερό κάθε 6 μήνες.

- 1 Αφαιρέστε το φίλτρο εξουδετέρωσης οσμών από τιτάνιο με επικάλυψη απατίτη και το φίλτρο καθαρισμού αέρα σωματιδίων αργύρου με αφαίρεση αλλεργιογόνων και από τις 4 ειδικές προεξοχές.

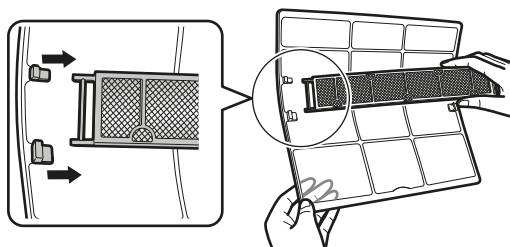

- 2 Αφαιρέστε τη σκόνη από το φίλτρο με ηλεκτρική σκούπα.

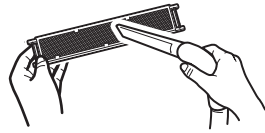

3 Βυθίστε το φίλτρο σε χλιαρό νερό για 10 έως 15 λεπτά.

Σημείωση: ΜΗΝ αφαιρείτε το φίλτρο από το πλαίσιο.

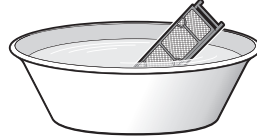

4 Μετά από το πλύσιμο, τινάξτε το νερό που απομένει και αφήστε το φίλτρο να στεγνώσει στη σκιά. ΜΗΝ συστρέψετε το φίλτρο για να απομακρύνετε το νερό.

7.8 Για να αντικαταστήσετε το φίλτρο εξουδετέρωσης οσμών από τιτάνιο με επικάλυψη απατίτη και το φίλτρο σωματιδίων αργύρου (Φίλτρο ιόντων Ag)



ΠΛΗΡΟΦΟΡΙΕΣ

Αντικαθιστάτε το φίλτρο κάθε 3 χρόνια.

1 Αφαιρέστε το φίλτρο από τις προεξοχές του πλαισίου του φίλτρου και αντικαταστήστε το φίλτρο με ένα καινούργιο.

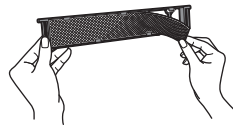

ΠΛΗΡΟΦΟΡΙΕΣ

- ΜΗΝ πετάξετε το πλαίσιο του φίλτρου. Χρησιμοποιήστε το ξανά.
- Απορρίψτε το παλιό φίλτρο μαζί με τα μη εύφλεκτα απορρίμματα.

Επικοινωνήστε με τον οικείο αντιπρόσωπο για να παραγγείλετε φίλτρο εξουδετέρωσης οσμών από τιτάνιο με επικάλυψη απατίτη ή φίλτρα σωματιδίων αργύρου.

Στοιχείο	Αριθμός εξαρτήματος
Φίλτρο εξουδετέρωσης οσμών από τιτάνιο	KAF970A46
Φίλτρο σωματιδίων αργύρου	KAF057A41

7.9 Για να κλείσετε την πρόσοψη

- 1** Τοποθετήστε τα φίλτρα όπως ήταν.
- 2** Σηκώστε ελαφρά την πρόσοψη και βγάλτε το στήριγμα από την προεξοχή στερέωσης.

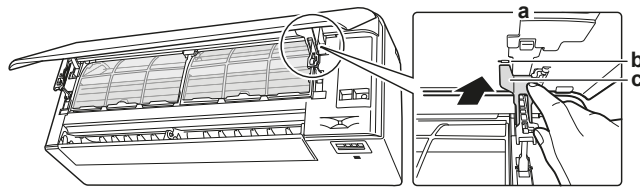

- a Πίσω μέρος της πρόσοψης
- b Προεξοχή στερέωσης
- c Στήριγμα

3 Κλείστε την πρόσοψη.

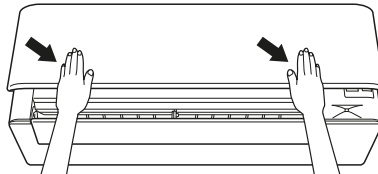

4 Πιέστε προσεκτικά την πρόσοψη προς τα κάτω μέχρι να ασφαλίσει.

7.10 Για να αφαιρέσετε την πρόσοψη



ΠΛΗΡΟΦΟΡΙΕΣ

Αφαιρέστε την πρόσοψη μόνο αν ΠΡΕΠΕΙ να αντικατασταθεί.

- 1 Ανοίξτε την πρόσοψη. Δείτε την ενότητα "[7.4 Για να ανοίξετε την πρόσοψη](#)" [► 48].
- 2 Ανοίξτε τις ασφάλειες στο πίσω μέρος της πρόσοψης (1 σε κάθε πλευρά).

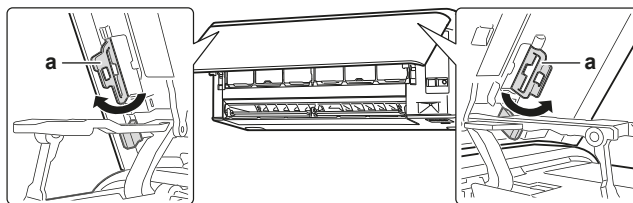

- a Κλειδίμα πρόσοψης

- 3 Σπρώξτε τον δεξιό βραχίονα ελαφρά προς τα δεξιά για να αποσυνδέσετε τον άξονα από την υποδοχή του άξονα στη δεξιά πλευρά.

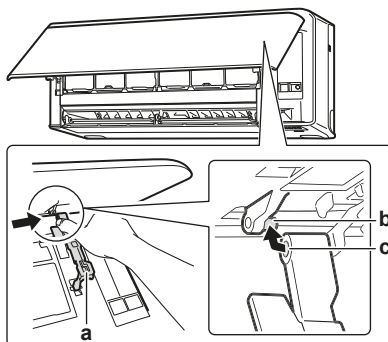

- a Βραχίονας
- b Άξονας
- c Υποδοχή άξονα

- 4 Αποσυνδέστε τον άξονα της πρόσοψης από την υποδοχή του άξονα στην αριστερή πλευρά.

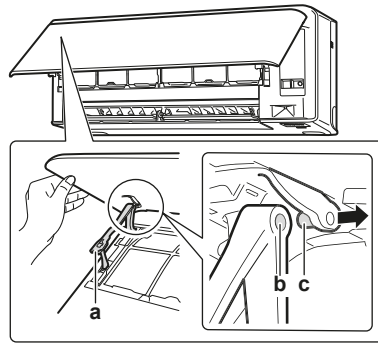



- a Βραχίονας
- b Υποδοχή άξονα
- c Άξονας

- 5 Αφαιρέστε την πρόσοψη.
- 6 Για να τοποθετήσετε ξανά την πρόσοψη, εκτελέστε τα βήματα με την αντίστροφη σειρά.

7.11 Σημεία που πρέπει να λαμβάνονται υπόψη πριν από μεγάλο διάστημα αδράνειας

Αφήστε τη μονάδα να δουλεύει σε λειτουργία **μόνο ανεμιστήρας** για αρκετές ώρες, για να στεγνώσει το εσωτερικό της μονάδας.

- 1 Πατήστε το κουμπί **Mode** και επιλέξτε τη λειτουργία .
- 2 Πατήστε το κουμπί  και ξεκινήστε τη λειτουργία.
- 3 Αφού σταματήσει η λειτουργία, **ΑΠΕΝΕΡΓΟΠΟΙΗΣΤΕ** τον ασφαλειοδιακόπτη.
- 4 Καθαρίστε τα φίλτρα αέρα και τοποθετήστε τα ξανά στις αρχικές θέσεις τους.
- 5 Αφαιρέστε τις μπαταρίες από το ασύρματο τηλεχειριστήριο.



ΠΛΗΡΟΦΟΡΙΕΣ

Συνιστάται να εκτελείται αυτή η διαδικασία συντήρησης περιοδικά από ειδικευμένο τεχνικό. Για την εκτέλεση εργασιών συντήρησης από ειδικευμένο τεχνικό, επικοινωνήστε με τον οικείο αντιπρόσωπο. Το κόστος συντήρησης θα βαρύνει το χρήστη.

Υπό ορισμένες συνθήκες λειτουργίας, το εσωτερικό της μονάδας μπορεί να λερωθεί μετά από αρκετές περιόδους χρήσης. Αυτό οδηγεί σε μειωμένη απόδοση.

8 Αντιμετώπιση προβλημάτων

Αν προκύψει μία από τις παρακάτω βλάβες, λάβετε τα μέτρα που σημειώνονται παρακάτω και αποταθείτε στον αντιπρόσωπό σας.



ΠΡΟΕΙΔΟΠΟΙΗΣΗ

Διακόψτε τη λειτουργία και ΑΠΕΝΕΡΓΟΠΟΙΗΣΤΕ την ηλεκτρική παροχή σε περίπτωση που συμβεί κάτι ασυνήθιστο (μυρωδιά καμένου κ.λπ.).

Η συνέχιση της λειτουργίας της μονάδας υπό αυτές τις συνθήκες ενδέχεται να προκαλέσει βλάβες, ηλεκτροπληξία ή πυρκαγιά. Επικοινωνήστε με τον οικείο αντιπρόσωπο.

Η επισκευή του συστήματος ΠΡΕΠΕΙ να γίνεται από τεχνικό συντήρησης που διαθέτει τα κατάλληλα προσόντα.

Δυσλειτουργία	Μέτρο
Αν μια διάταξη ασφαλείας όπως μια ηλεκτρική ασφάλεια, ένας διακόπτης κυκλώματος ή ένας ασφαλειοδιακόπτης διαρροής προς τη γη ενεργοποιείται συχνά ή αν ο διακόπτης Ενεργοποίησης/Απενεργοποίησης (ON/OFF) δεν λειτουργεί σωστά.	Κλείστε το κεντρικό διακόπτη παροχής ρεύματος.
Αν υπάρχει διαρροή νερού από τη μονάδα.	Σταματήστε τη λειτουργία.
Ο διακόπτης λειτουργίας ΔΕΝ λειτουργεί σωστά.	Διακόψτε την παροχή ηλεκτρικού ρεύματος.
Αν στην οθόνη του περιβάλλοντος χρήστη εμφανίζεται ο αριθμός μονάδας, αναβοσβήνει η λυχνία λειτουργίας και εμφανίζεται ο κωδικός δυσλειτουργίας.	Ειδοποιήστε τον τεχνικό εγκατάστασης και αναφέρετε τον κωδικό δυσλειτουργίας.

Αν το σύστημα ΔΕΝ λειτουργεί σωστά με εξαίρεση τις περιπτώσεις που αναφέρονται παραπάνω και δεν υπάρχουν ενδείξεις για καμία από τις βλάβες που αναφέρονται παραπάνω, ελέγξτε το σύστημα σύμφωνα με τις ακόλουθες διαδικασίες.

Δυσλειτουργία	Μέτρο
Εάν το σύστημα ΔΕΝ λειτουργεί καθόλου.	<ul style="list-style-type: none"> ▪ Ελέγξτε μήπως υπάρχει διακοπή ρεύματος. Περιμένετε ώπου να αποκατασταθεί η ηλεκτρική παροχή. Σε περίπτωση διακοπής ρεύματος κατά τη διάρκεια της λειτουργίας, το σύστημα πραγματοποιεί αυτόματη επανεκκίνηση μετά από την επαναφορά του ρεύματος. ▪ Ελέγξτε αν η πρόσοψη ανοίγει κατά τη διάρκεια της λειτουργίας. Διακόψτε τη λειτουργία και επανεκκινήστε την εσωτερική μονάδα από το τηλεχειριστήριο. ▪ Ελέγξτε μήπως έχει καεί κάποια ασφάλεια ή έχει πέσει ο ασφαλειοδιακόπτης. Αλλάξτε την ασφάλεια ή ανεβάστε τον ασφαλειοδιακόπτη. ▪ Ελέγξτε τις μπαταρίες του τηλεχειριστηρίου. ▪ Ελέγξτε τη ρύθμιση του χρονοδιακόπτη.

Δυσλειτουργία	Μέτρο
Η λειτουργία του συστήματος διακόπτεται ξαφνικά.	<ul style="list-style-type: none"> ▪ Ελέγξτε ότι ΔΕΝ είναι φραγμένη από εμπόδια η είσοδος ή η έξοδος αέρα της εξωτερικής ή της εσωτερικής μονάδας. Απομακρύνετε τυχόν εμπόδια και βεβαιωθείτε ότι ο αέρας ρέει ανεμπόδιστα. ▪ Το κλιματιστικό ενδέχεται να σταματήσει να λειτουργεί μετά από αιφνίδιες μεγάλες διακυμάνσεις τάσης, για την προστασία του συστήματος. Η λειτουργία του συνεχίζεται αυτόματα μετά από περίπου 3 λεπτά.
Ο ανεμιστήρας θα σταματάει κατά τη διάρκεια της λειτουργίας ροής αέρα.	Όταν αναπτυχθεί η ρυθμισμένη θερμοκρασία, η παροχή αέρα μειώνεται και η λειτουργία διακόπτεται. Η λειτουργία ξεκινάει πάλι αυτόματα μόλις αυξηθεί ή μειωθεί η θερμοκρασία του εσωτερικού χώρου.
Τα πτερύγια ΔΕΝ αρχίζουν να κινούνται αμέσως.	Η εσωτερική μονάδα ρυθμίζει τη θέση των πτερυγίων. Τα πτερύγια θα αρχίσουν να κινούνται σύντομα.
Η λειτουργία ΔΕΝ ξεκινάει σύντομα.	Αν έχει πατηθεί το κουμπί ON/OFF αμέσως μετά από διακοπή λειτουργίας ή αν έχει αλλάξει ο τρόπος λειτουργίας. Η λειτουργία θα αρχίσει πάλι μετά από 3 λεπτά για την προστασία του συστήματος.

Δυσλειτουργία	Μέτρο
<p>Το σύστημα λειτουργεί αλλά παρέχει ανεπαρκή ψύξη ή θέρμανση.</p>	<ul style="list-style-type: none"> ▪ Ελέγξτε τη ρύθμιση της ταχύτητας ροής αέρα. Ανατρέξτε στην ενότητα "5.4 Ταχύτητα ροής αέρα" [▶ 24]. ▪ Ελέγξτε τη ρύθμιση της θερμοκρασίας. Ανατρέξτε στην ενότητα "5.3.1 Για να ξεκινήσετε/τερματίσετε τη μέθοδο λειτουργίας και να ρυθμίσετε τη θερμοκρασία" [▶ 23]. ▪ Ελέγξτε αν είναι κατάλληλη η ρύθμιση κατεύθυνσης της ροής αέρα. Ανατρέξτε στην ενότητα "5.5 Κατεύθυνση ροής αέρα" [▶ 24]. ▪ Ελέγξτε ότι ΔΕΝ είναι φραγμένη από εμπόδια η είσοδος ή η έξοδος αέρα της εξωτερικής ή της εσωτερικής μονάδας. Απομακρύνετε τυχόν εμπόδια και βεβαιωθείτε ότι ο αέρας ρέει ανεμπόδιστα. ▪ Ελέγξτε μήπως είναι φραγμένα το φίλτρα αέρα. Καθαρίστε τα φίλτρα αέρα. Ανατρέξτε στην ενότητα "7 Συντήρηση και επισκευή" [▶ 46]. ▪ Ελέγξτε μήπως είναι ανοιχτές πόρτες ή παράθυρα. Κλείστε τις πόρτες και τα παράθυρα, για να μην δημιουργείται ρεύμα αέρα. ▪ Ελέγξτε εάν η μονάδα έχει ρυθμιστεί σε λειτουργία Econo ή αθόρυβη λειτουργία εξωτερικής μονάδας. Ανατρέξτε στην ενότητα "5.8 Λειτουργία Econo και αθόρυβη λειτουργία εξωτερικής μονάδας" [▶ 29]. ▪ Ελέγξτε αν υπάρχει κάποιο έπιπλο ακριβώς κάτω ή δίπλα στην εσωτερική μονάδα. Μετακινήστε το έπιπλο.
<p>Το σύστημα λειτουργεί, αλλά η θέρμανση είναι ανεπαρκής (ΔΕΝ βγαίνει αέρας από τη μονάδα).</p>	<ul style="list-style-type: none"> ▪ Το κλιματιστικό μπορεί να προθερμαίνεται για λειτουργία θέρμανσης. Περιμένετε για 1 έως 4 λεπτά. ▪ Αν ακούγεται ήχος ροής, η εξωτερική μονάδα μπορεί να βρίσκεται σε λειτουργία απόψυξης. Περιμένετε για 4 έως 12 λεπτά.
<p>ΔΕΝ ανοίγει η πρόσοψη.</p>	<p>Ελέγξτε αν υπάρχουν εμπόδια και προσπαθήστε να ανοίξετε την πρόσοψη με το τηλεχειριστήριο. Ανατρέξτε στην ενότητα "7.4 Για να ανοίξετε την πρόσοψη" [▶ 48].</p>

Δυσλειτουργία	Μέτρο
Ο χρονοδιακόπτης ΕΝΕΡΓΟΠΟΙΗΣΗΣ/ ΑΠΕΝΕΡΓΟΠΟΙΗΣΗΣ δεν λειτουργεί σύμφωνα με τις ρυθμίσεις.	<ul style="list-style-type: none"> Ελέγξτε αν έχουν ρυθμιστεί στην ίδια ώρα ο εβδομαδιαίος χρονοδιακόπτης και ο χρονοδιακόπτης ΕΝΕΡΓΟΠΟΙΗΣΗΣ/ ΑΠΕΝΕΡΓΟΠΟΙΗΣΗΣ. Αλλάξτε ή απενεργοποιήστε τη ρύθμιση. Ανατρέξτε στις ενότητες "5.10 Λειτουργία χρονοδιακόπτη ΑΠΕΝΕΡΓΟΠΟΙΗΣΗΣ/ΕΝΕΡΓΟΠΟΙΗΣΗΣ" [► 31] και "5.11 Λειτουργία εβδομαδιαίου χρονοδιακόπτη" [► 34]. Ελέγξτε αν έχει ρυθμιστεί σωστά το ρολόι και η ημέρα της εβδομάδας. Ανατρέξτε στην ενότητα "4.4 Η ρύθμιση του ρολογιού" [► 18].
ΔΕΝ ΜΠΟΡΕΙ να επιλεχθεί η λειτουργία θέρμανσης.	<p>Ελέγξτε ότι ΔΕΝ έχει κοπεί ο βραχυκυκλωτήρας J8 του τηλεχειριστηρίου.</p> 
Παρατηρείται αφύσικη λειτουργία κατά τη λειτουργία της μονάδας.	Οι κεραυνοί ή τα ραδιοκύματα ενδέχεται να προκαλέσουν δυσλειτουργία του κλιματιστικού. Θέστε τον διακόπτη στη θέση OFF και ξανά ON.
Η μονάδα ΔΕΝ λαμβάνει σήματα από το τηλεχειριστήριο.	<ul style="list-style-type: none"> Ελέγξτε τις μπαταρίες του τηλεχειριστηρίου. Ανατρέξτε στην ενότητα "4.3 Για να τοποθετήσετε τις μπαταρίες" [► 17]. Βεβαιωθείτε ότι ο πομπός ΔΕΝ είναι εκτεθειμένος σε άμεση ηλιακή ακτινοβολία. Ελέγξτε μήπως υπάρχουν λαμπτήρες φθορισμού τύπου ηλεκτρονικού σάρτερ στον χώρο. Επικοινωνήστε με τον οικείο αντιπρόσωπο.
Η οθόνη του τηλεχειριστηρίου είναι κενή.	Αντικαταστήστε τις μπαταρίες του τηλεχειριστηρίου.
Στο τηλεχειριστήριο εμφανίζεται ένας κωδικός σφάλματος.	Συμβουλευτείτε τον οικείο αντιπρόσωπο. Για τον λεπτομερή κατάλογο κωδικών σφαλμάτων, ανατρέξτε στην ενότητα "8.2 Επίλυση προβλημάτων βάσει των κωδικών σφαλμάτων" [► 59].
Αρχίζουν να λειτουργούν άλλες ηλεκτρικές συσκευές.	Εάν τα σήματα του τηλεχειριστηρίου θέτουν σε λειτουργία άλλες ηλεκτρικές συσκευές, απομακρύνετε τις άλλες συσκευές και επικοινωνήστε με τον οικείο αντιπρόσωπο.

Μετά τον έλεγχο όλων των παραπάνω στοιχείων, αν είναι αδύνατον να επισκευάσετε μόνοι σας τη βλάβη, επικοινωνήστε με τον τεχνικό εγκατάστασης και αναφέρετε τα συμπτώματα, το πλήρες όνομα μοντέλου της μονάδας (εάν είναι δυνατόν και τον αριθμό κατασκευής) και την ημερομηνία εγκατάστασης.

8.1 Συμπτώματα που ΔΕΝ αποτελούν συστημικές βλάβες

Τα ακόλουθα συμπτώματα ΔΕΝ αποτελούν ενδείξεις δυσλειτουργίας:

8.1.1 Σύμπτωμα: Ακούγεται ήχος σαν να τρέχει νερό

- Αυτός ο ήχος προκαλείται από τη ροή του ψυκτικού στη μονάδα.
- Αυτός ο ήχος μπορεί να παραχθεί όταν ρέει νερό εκτός της μονάδας κατά τη λειτουργία ψύξης ή αφύγρανσης.

8.1.2 Σύμπτωμα: Ακούγεται ένα φύσημα

Αυτός ο ήχος παράγεται όταν αλλάζει η φορά ροής του ψυκτικού (π.χ. κατά τη μεταγωγή από ψύξη σε θέρμανση).

8.1.3 Σύμπτωμα: Ακούγεται ένας ελαφρύς χτύπος

Αυτός ο ήχος παράγεται όταν η μονάδα διαστέλλεται ή συστέλλεται ελαφρώς με τις μεταβολές της θερμοκρασίας.

8.1.4 Σύμπτωμα: Ακούγεται ένα σφύριγμα

Αυτός ο ήχος παράγεται από τη ροή του ψυκτικού κατά τη διάρκεια της λειτουργίας απόψυξης.

8.1.5 Σύμπτωμα: Ακούγεται ένα κλικ κατά τη λειτουργία ή την αδράνεια

Αυτός ο ήχος παράγεται όταν λειτουργούν οι βαλβίδες ελέγχου ψυκτικού ή τα ηλεκτρικά εξαρτήματα.

8.1.6 Σύμπτωμα: Ακούγεται ένας χτύπος

Αυτός ο ήχος παράγεται όταν μια εξωτερική συσκευή αναρροφά αέρα από έναν χώρο (π.χ. ανεμιστήρας εξόδου, κάλυμμα εξαγωγέα) ενώ οι πόρτες και τα παράθυρα του χώρου είναι κλειστά. Ανοίξτε τις πόρτες ή τα παράθυρα ή απενεργοποιήστε τη συσκευή.

8.1.7 Σύμπτωμα: Λευκή πάχνη βγαίνει από μια μονάδα (εσωτερική μονάδα, εξωτερική μονάδα)

Όταν το σύστημα αλλάζει σε λειτουργία θέρμανσης μετά τη λειτουργία απόψυξης. Η υγρασία που δημιουργείται λόγω της απόψυξης μετατρέπεται σε ατμό και εξέρχεται.

8.1.8 Σύμπτωμα: Οι μονάδες ίσως αναδύουν οσμές

Η μονάδα απορροφά τη μυρωδιά των δωματίων, των επίπλων, των τσιγάρων κλπ. και κατόπιν τις αποβάλλει.

8.1.9 Σύμπτωμα: Ο εξωτερικός ανεμιστήρας περιστρέφεται ενώ το κλιματιστικό δεν βρίσκεται σε λειτουργία

- **Μετά τη διακοπή της λειτουργίας.** Ο εξωτερικός ανεμιστήρας συνεχίζει να περιστρέφεται για άλλα 30 δευτερόλεπτα για την προστασία του συστήματος.
- **Ενώ το κλιματιστικό δεν βρίσκεται σε λειτουργία.** Όταν η εξωτερική θερμοκρασία είναι πολύ υψηλή, ο εξωτερικός ανεμιστήρας αρχίζει να περιστρέφεται για την προστασία του συστήματος.

8.1.10 Σύμπτωμα: Η ρύθμιση ταχύτητας ροής αέρα ΔΕΝ συνεχίζεται όταν η ροή αέρα δροσισμού απενεργοποιείται από την εφαρμογή ONECTA

Εάν η λειτουργία Ροή αέρα δροσισμού απενεργοποιηθεί από την εφαρμογή ONECTA, η ταχύτητα ροής αέρα ΔΕΝ επιστρέφει στην προηγούμενη ρύθμιση ροής αέρα και η μονάδα λειτουργεί σε αυτόματη ταχύτητα ροής αέρα.

- 8.1.11 Σύμπτωμα: Ορισμένα εικονίδια λειτουργίας δεν είναι ορατά στο τηλεχειριστήριο ή ορισμένες λειτουργίες δεν είναι δυνατόν να ενεργοποιηθούν στην εφαρμογή ONECTA

Ορισμένοι συνδυασμοί χαρακτηριστικών δεν επιτρέπονται (παράδειγμα: Λειτουργία Μόνο ανεμιστήρας και Αθόρυβη λειτουργία εξωτερικής μονάδας). Αυτά τα χαρακτηριστικά ίσως εμφανίζονται στην εφαρμογή ONECTA, αλλά η λειτουργία ΔΕΝ είναι δυνατόν να ενεργοποιηθεί.

- 8.1.12 Σύμπτωμα: Στην εφαρμογή ONECTA, η λειτουργία powerful ΔΕΝ εμφανίζεται ως ενεργή

Όταν ενεργοποιείται η λειτουργία powerful ενώ η εσωτερική μονάδα είναι ΑΠΕΝΕΡΓΟΠΟΙΗΜΕΝΗ, η λειτουργία powerful ίσως δεν εμφανίζεται ως ενεργή για 2 λεπτά, μέχρι να ενημερωθούν τα δεδομένα στο cloud.

8.2 Επίλυση προβλημάτων βάσει των κωδικών σφαλμάτων

Διάγνωση βλαβών από το ασύρματο τηλεχειριστήριο

Εάν παρουσιαστεί πρόβλημα στη μονάδα, μπορείτε να το προσδιορίσετε ελέγχοντας τον κωδικό σφάλματος από το ασύρματο τηλεχειριστήριο. Είναι σημαντικό να κατανοήσετε το πρόβλημα και να πάρετε μέτρα πριν ακυρώσετε τον κωδικό σφάλματος. Αυτό θα πρέπει να γίνει από αδειοδοτημένο τεχνικό εγκατάστασης ή από τον τοπικό αντιπρόσωπο.



ΠΛΗΡΟΦΟΡΙΕΣ

Συμβουλευτείτε το εγχειρίδιο συντήρησης για τα εξής:

- Την πλήρη λίστα των κωδικών σφαλμάτων
- Για πιο λεπτομερείς οδηγίες αντιμετώπισης προβλημάτων για κάθε σφάλμα

Για να ελέγξετε τον κωδικό σφάλματος από το ασύρματο τηλεχειριστήριο

- 1 Στρέψτε το ασύρματο τηλεχειριστήριο προς τη μονάδα και πατήστε το **Cancel** περίπου για 5 δευτερόλεπτα.

Αποτέλεσμα: Αναβοσβήνει η ένδειξη **00** στο τμήμα ένδειξης ρύθμισης θερμοκρασίας.

- 2 Στρέψτε το ασύρματο τηλεχειριστήριο προς τη μονάδα και πατήστε επανειλημμένα το **Cancel** μέχρι να ακουστεί ένας συνεχής ήχος.

Αποτέλεσμα: Ο κωδικός εμφανίζεται πλέον στην οθόνη.



ΠΛΗΡΟΦΟΡΙΕΣ

- Η αναπαραγωγή ενός σύντομου ήχου και 2 διαδοχικών ήχων υποδηλώνει κωδικούς που δεν αντιστοιχούν.
- Για να ακυρώσετε την ένδειξη του κωδικού, πατήστε παρατεταμένα **Cancel** για 5 δευτερόλεπτα. Ο κωδικός εξαφανίζεται επίσης από την οθόνη αν ΔΕΝ πατηθεί το κουμπί μέσα σε διάστημα 1 λεπτού.

Σύστημα

Κωδικός σφάλματος	Περιγραφή
00	Κανονική
u0	Έλλειψη ψυκτικού
u2	Ανίχνευση υπέρτασης

Κωδικός σφάλματος	Περιγραφή
W4	Σφάλμα μετάδοσης σήματος (μεταξύ της εσωτερικής και της εξωτερικής μονάδας)
W8	Σφάλμα συνδυαστικής λειτουργίας εσωτερικής/εξωτερικής μονάδας

Εσωτερική μονάδα

Κωδικός σφάλματος	Περιγραφή
R1	Πρόβλημα λειτουργίας PCB εσωτερικής μονάδας
R5	Προστασία παγώματος ή έλεγχος υψηλής πίεσης
R6	Πρόβλημα λειτουργίας μοτέρ ανεμιστήρα (μοτέρ Σ.Ρ.)
RH	Σφάλμα μονάδας Streamer
E4	Πρόβλημα λειτουργίας θερμίστορ εναλλάκτη θερμότητας εσωτερικής μονάδας
E7	Σφάλμα ανοίγματος ή κλεισίματος πρόσοψης
E9	Πρόβλημα λειτουργίας θερμίστορ θερμοκρασίας χώρου
Eε	Σφάλμα αισθητήρα υγρασίας

Εξωτερική μονάδα

Κωδικός σφάλματος	Περιγραφή
E8	Πρόβλημα λειτουργίας 4-οδης βαλβίδας
E1	Πρόβλημα λειτουργίας PCB εξωτερικής μονάδας
E5	Ενεργοποίηση υπερφόρτωσης (υπερφόρτωση συμπιεστή)
E6	Κλείδωμα συμπιεστή
E7	Κλείδωμα ανεμιστήρα Σ.Ρ.
E8	Υπερένταση ρεύματος εισόδου
F3	Έλεγχος θερμοκρασίας σωλήνα εκκένωσης
F6	Έλεγχος υψηλής πίεσης (σε λειτουργία ψύξης)
H3	Πρόβλημα λειτουργίας αισθητήρα συστήματος συμπιεστή
H6	Πρόβλημα λειτουργίας αισθητήρα θέσης
H8	Πρόβλημα λειτουργίας αισθητήρα τάσης/έντασης Σ.Ρ.
H9	Πρόβλημα λειτουργίας θερμίστορ θερμοκρασίας εξωτερικής μονάδας
J3	Πρόβλημα λειτουργίας θερμίστορ σωλήνα εκκένωσης
J6	Πρόβλημα λειτουργίας θερμίστορ εναλλάκτη θερμότητας εξωτερικής μονάδας
L3	Σφάλμα θέρμανσης ηλεκτρικών εξαρτημάτων
L4	Αύξηση θερμοκρασίας πτερυγίου εξαγωγής θερμότητας
L5	Στιγμαία υπερένταση αντιστροφή (Σ.Ρ.)

Κωδικός σφάλματος	Περιγραφή
P4	Πρόβλημα λειτουργίας θερμίστορ πτερυγίου εξαγωγής θερμότητας
F8	Σφάλμα εσωτερικής θερμοκρασίας συμπιεστή

8.3 Αντιμετώπιση προβλημάτων σύνδεσης ασύρματου LAN

Ο παρακάτω πίνακας περιγράφει συνοπτικά τον τρόπο αντιμετώπισης ορισμένων προβλημάτων. Αν το πρόβλημα δεν διορθωθεί με καμία από τις επόμενες λύσεις, μεταβείτε στη διεύθυνση app.daikineurope.com για περισσότερες πληροφορίες και συνήθειες ερωτήσεις.

Πρόβλημα	Μέτρο
Δεν είναι δυνατή η σύνδεση στον προσαρμογέα WLAN (δεν αναβοσβήνει καμία από τις λυχνίες LED).	<ul style="list-style-type: none"> ▪ Δοκιμάστε να λειτουργήσετε τη μονάδα με το τηλεχειριστήριο. ▪ Ελέγξτε εάν η συσκευή είναι ενεργοποιημένη. ▪ Απενεργοποιήστε και ενεργοποιήστε ξανά τη μονάδα.
Ο προσαρμογέας WLAN DEN είναι ορατός στην οθόνη επισκόπησης της μονάδας (Αρχική οθόνη) μετά από τη διαμόρφωση του προσαρμογέα WLAN (επιλογή WPS).	<ul style="list-style-type: none"> ▪ Βεβαιωθείτε ότι ο προσαρμογέας του ασύρματου LAN βρίσκεται αρκετά κοντά στη συσκευή επικοινωνίας. ▪ Ελέγξτε αν υπάρχει επικοινωνία. ▪ Βεβαιωθείτε ότι η έξυπνη συσκευή είναι συνδεδεμένη στο ίδιο ασύρματο δίκτυο με τον προσαρμογέα WLAN. ▪ Δοκιμάστε να επαναφέρετε την προεπιλεγμένη εργοστασιακή ρύθμιση και επαναλάβετε τη ρύθμιση. Δείτε την ενότητα "Για να επαναφέρετε τη ρύθμιση σύνδεσης στην προεπιλεγμένη εργοστασιακή ρύθμιση" [▶ 42].
Ο προσαρμογέας WLAN DEN είναι ορατός στον κατάλογο των διαθέσιμων δικτύων Wi-Fi στην έξυπνη συσκευή (επιλογή σημείου πρόσβασης).	<ul style="list-style-type: none"> ▪ Προσπαθήστε να κάνετε εναλλαγή μεταξύ των ρυθμίσεων σημείου πρόσβασης και WPS για να αλλάξετε το ασύρματο κανάλι. Το ασύρματο κανάλι ΠΡΕΠΕΙ να είναι μεταξύ 1 και 11. ▪ Ελέγξτε αν υπάρχει επικοινωνία. ▪ Δοκιμάστε να επαναφέρετε την προεπιλεγμένη εργοστασιακή ρύθμιση και επαναλάβετε τη ρύθμιση. Δείτε την ενότητα "Για να επαναφέρετε τη ρύθμιση σύνδεσης στην προεπιλεγμένη εργοστασιακή ρύθμιση" [▶ 42].

Πρόβλημα	Μέτρο
Η εμφανιζόμενη τιμή εσωτερικής/ εξωτερικής θερμοκρασίας/υγρασίας στο Online Controller διαφέρει από την τιμή που μετρείται από άλλες συσκευές.	<ul style="list-style-type: none">▪ Το Online Controller εμφανίζει την εσωτερική/εξωτερική θερμοκρασία/υγρασία μόνο για τον περιβάλλοντα χώρο της εσωτερικής/εξωτερικής μονάδας.▪ Η μετρούμενη θερμοκρασία/υγρασία για τις άλλες συσκευές ίσως διαφέρει λόγω διαφορετικών συνθηκών γύρω από τη μονάδα (π.χ. άμεσο ηλιακό φως, συσσώρευση πάγου...)▪ Η θερμοκρασία/υγρασία που εμφανίζεται στο Online Controller αποτελεί απλώς τιμή αναφοράς.

9 Απόρριψη



ΕΙΔΟΠΟΙΗΣΗ

ΜΗΝ προσπαθήσετε να αποσυναρμολογήσετε μόνοι σας το σύστημα: η αποσυναρμολόγηση του συστήματος, ο χειρισμός του ψυκτικού, του λαδιού και των άλλων τμημάτων ΠΡΕΠΕΙ να συμμορφώνονται με την ισχύουσα νομοθεσία. Οι μονάδες ΠΡΕΠΕΙ να υποβάλλονται σε επεξεργασία σε ειδική εγκατάσταση επεξεργασίας για επαναχρησιμοποίηση, ανακύκλωση και ανάκτηση.

10 Γλωσσάρι

Αντιπρόσωπος

Αντιπρόσωπος πωλήσεων του προϊόντος.

Εξουσιοδοτημένος τεχνικός εγκατάστασης

Άτομο με τεχνικές δεξιότητες που διαθέτει τα απαιτούμενα προσόντα για την εγκατάσταση του προϊόντος.

Χρήστης

Ο κάτοχος του προϊόντος και/ή το άτομο που χειρίζεται το προϊόν.

Ισχύουσα νομοθεσία

Κάθε οδηγία, νόμος, κανονισμός και/ή κώδικας με ισχύ σε διεθνές, ευρωπαϊκό, εθνικό ή τοπικό επίπεδο, που σχετίζεται και έχει εφαρμογή σε ένα συγκεκριμένο προϊόν ή τομέα.

Εταιρεία συντήρησης

Εταιρεία που διαθέτει τα κατάλληλα προσόντα και μπορεί να εκτελέσει ή να συντονίσει την απαιτούμενη συντήρηση του προϊόντος.

Εγχειρίδιο εγκατάστασης

Το εγχειρίδιο οδηγιών για ένα συγκεκριμένο προϊόν ή εφαρμογή το οποίο εξηγεί τις διαδικασίες εγκατάστασης, διαμόρφωσης και συντήρησής του/της.

Εγχειρίδιο λειτουργίας

Το εγχειρίδιο οδηγιών για ένα συγκεκριμένο προϊόν ή εφαρμογή το οποίο εξηγεί τον τρόπο λειτουργίας του/της.

Εξαρτήματα

Ετικέτες, εγχειρίδια, δελτία πληροφοριών και εξοπλισμός που συνοδεύουν το προϊόν και πρέπει να εγκαθίστανται σύμφωνα με τις οδηγίες που δίνονται στη συνοδευτική τεκμηρίωση.

Προαιρετικός εξοπλισμός

Εξοπλισμός που κατασκευάζεται ή εγκρίνεται από την Daikin και μπορεί να συνδυαστεί με το προϊόν σύμφωνα με τις οδηγίες που δίνονται στη συνοδευτική τεκμηρίωση.

Προμήθεια από το τοπικό εμπόριο

Εξοπλισμός ο οποίος ΔΕΝ κατασκευάζεται από την Daikin και μπορεί να συνδυαστεί με το προϊόν σύμφωνα με τις οδηγίες που δίνονται στη συνοδευτική τεκμηρίωση.

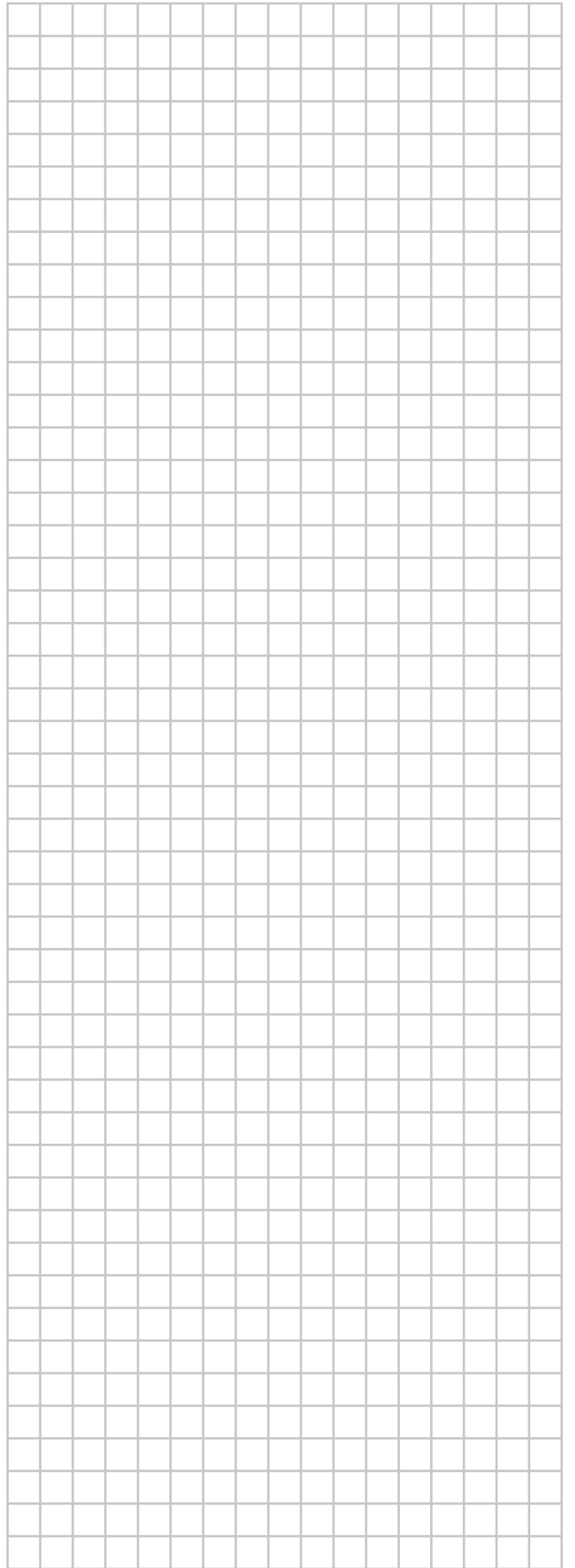
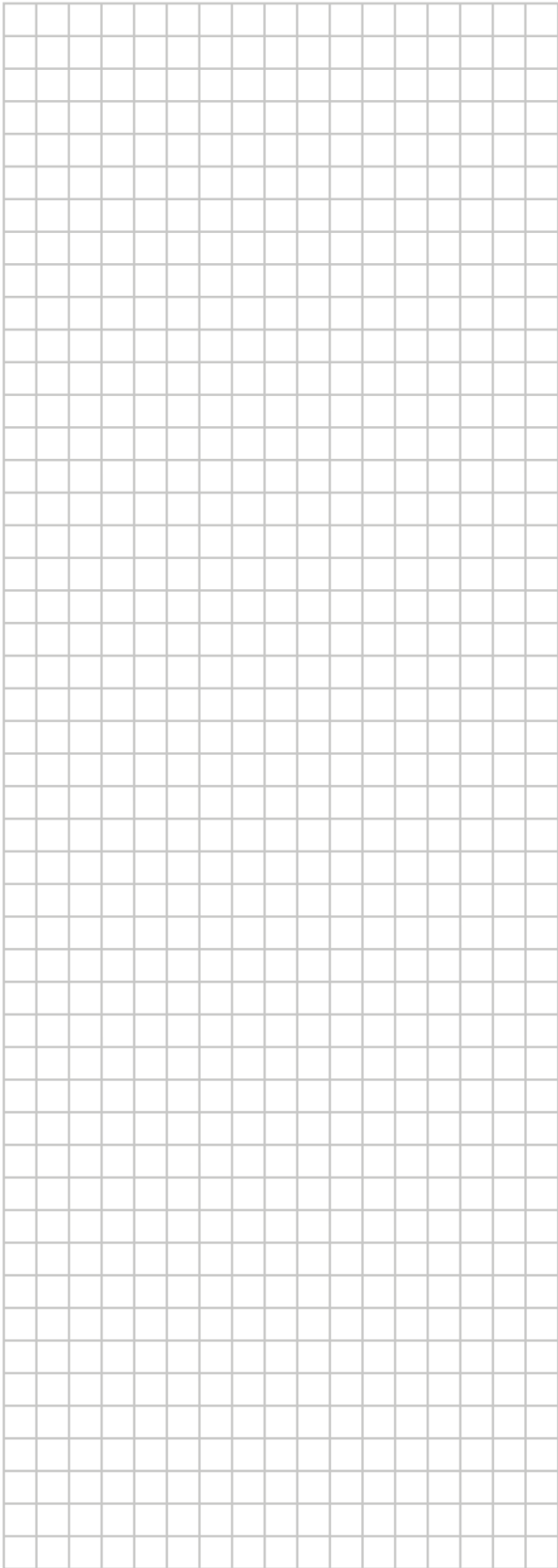
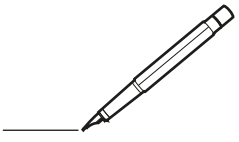

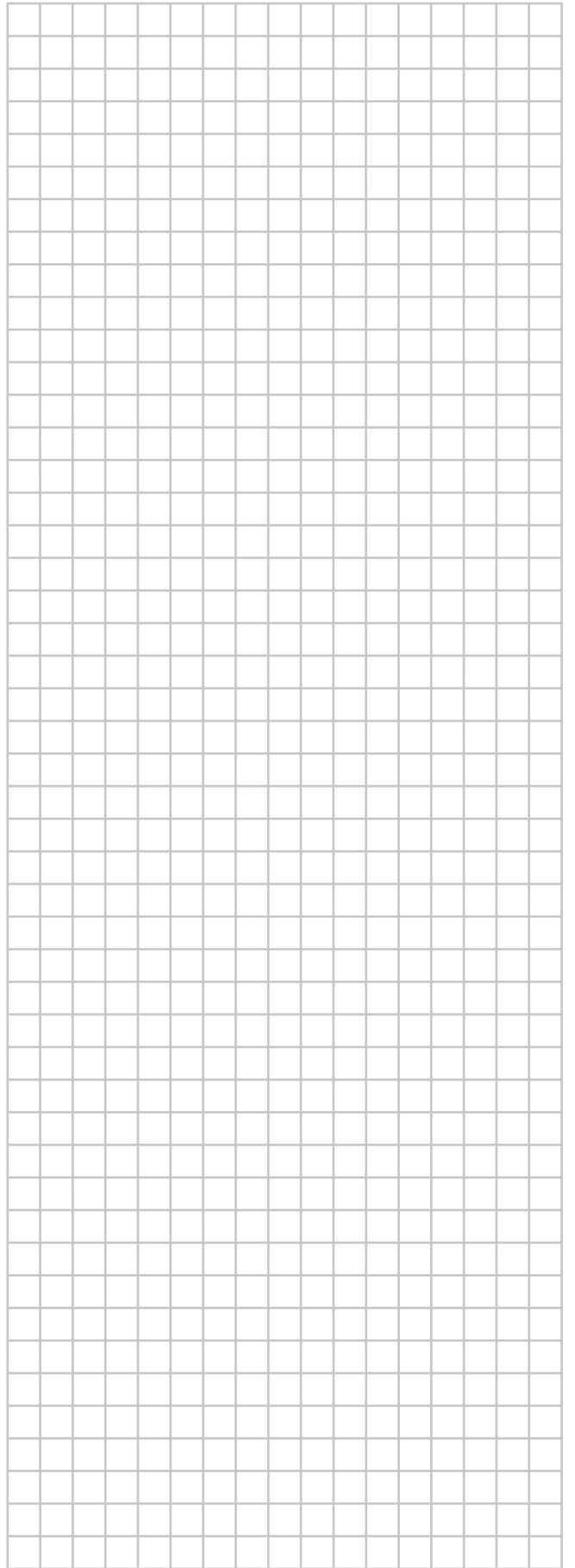
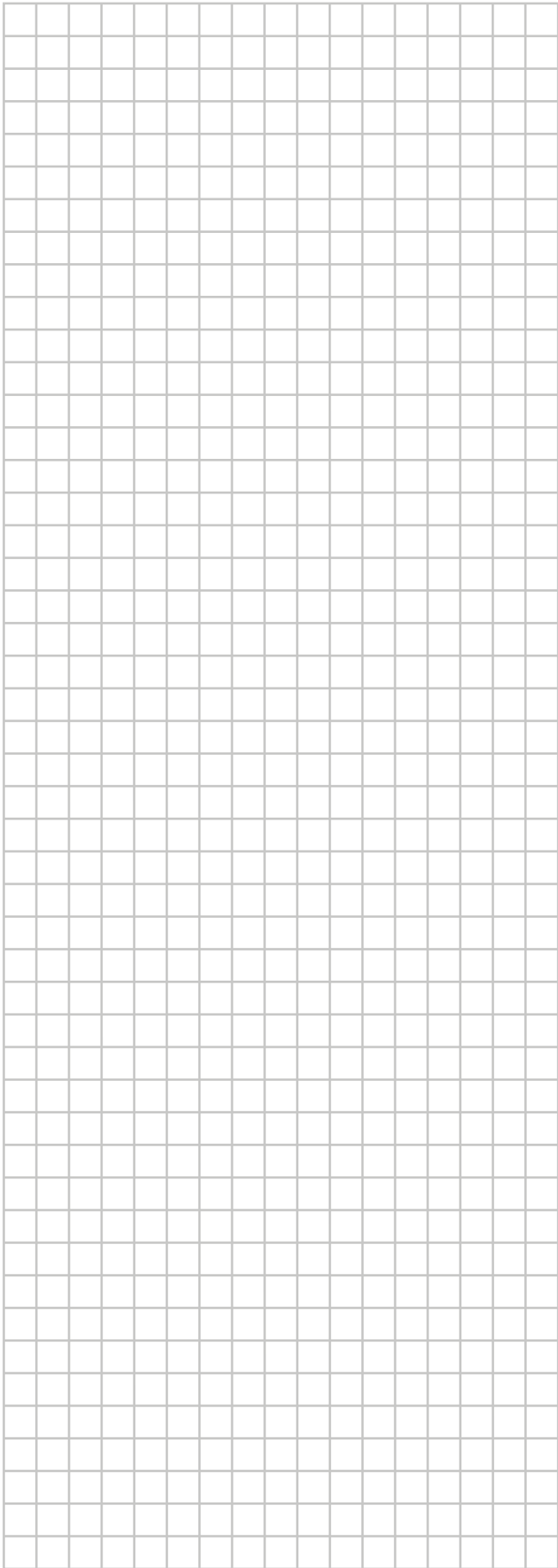
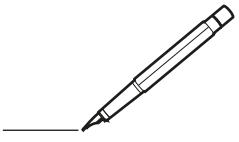

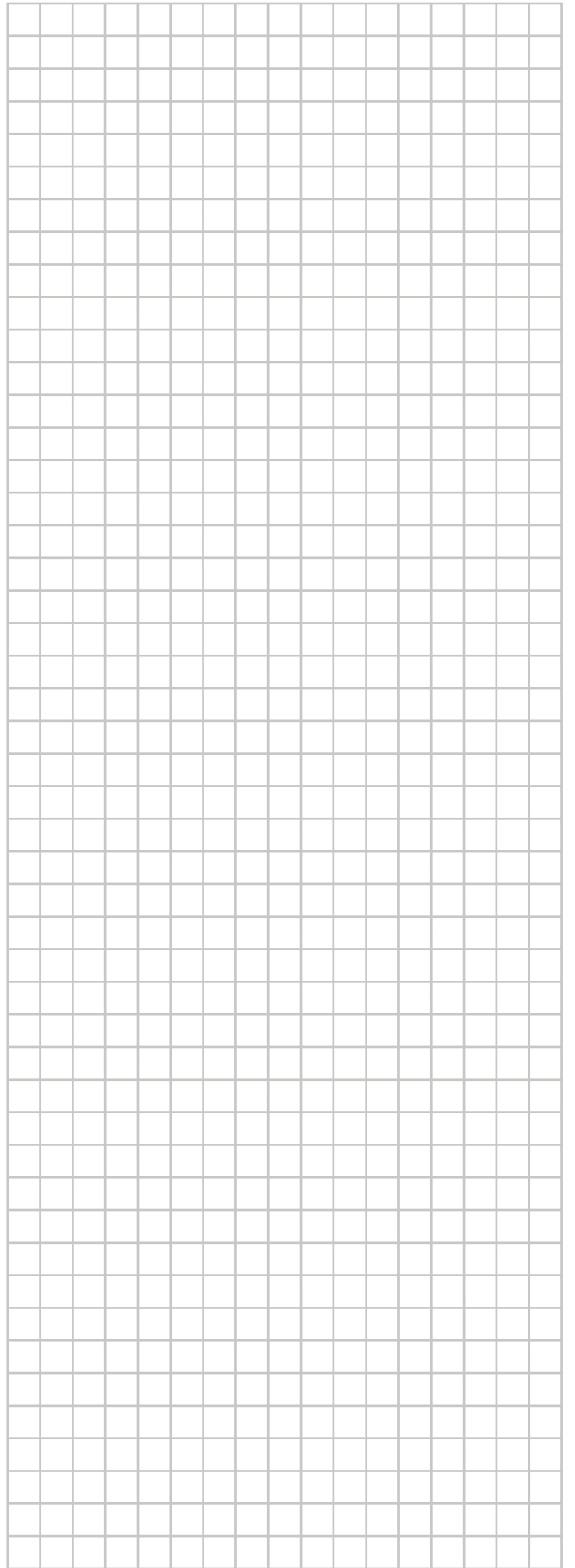
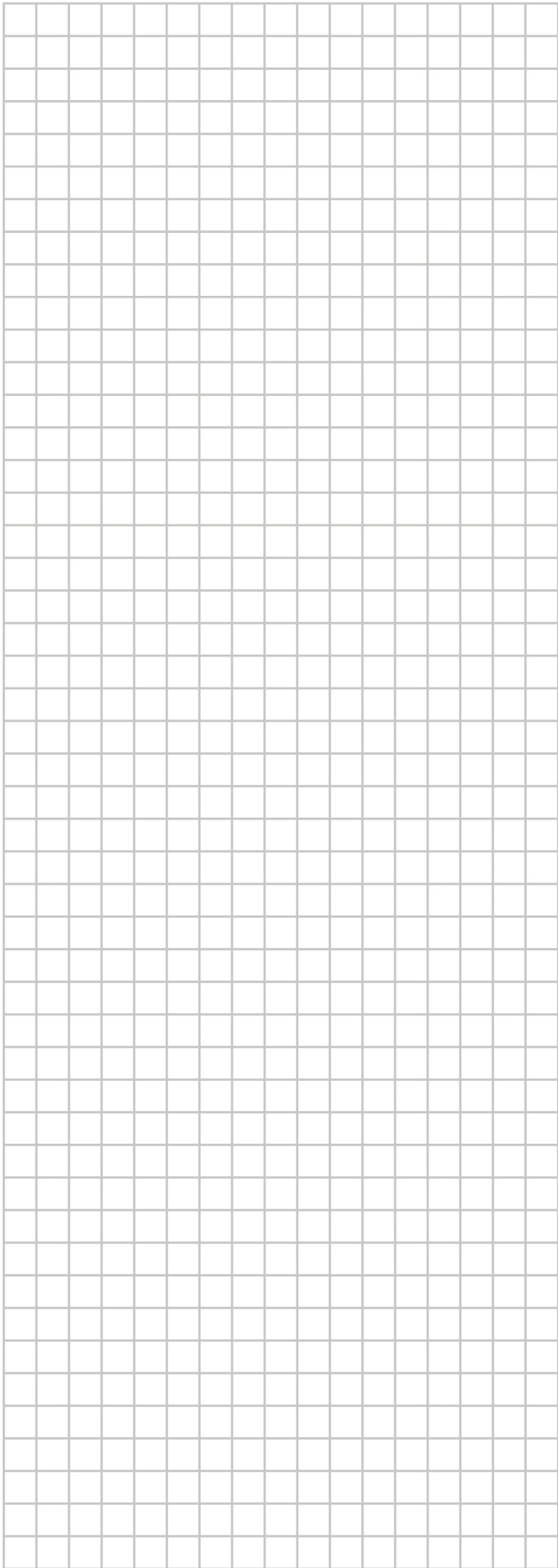
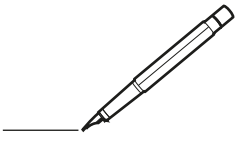

DAIKIN INDUSTRIES CZECH REPUBLIC s.r.o.

U Nové Hospody 1155/1, 301 00 Plzeň Skvrňany, Czech Republic

DAIKIN EUROPE N.V.

Zandvoordestraat 300, B-8400 Oostende, Belgium

Copyright 2023 Daikin

4P518786-10V 2026.03