

Brugervejledning

Vægmonteret klimaanlæg i opdelt system

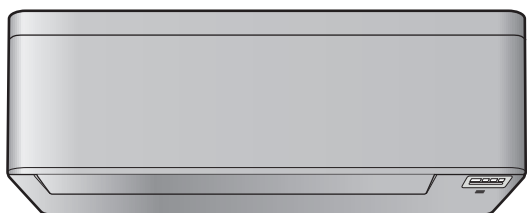

Download the
ONECTA app

 STAND BY ME

Discover our service offer

CTXA15C2V1BW
FTXA20C2V1BW
FTXA25C2V1BW
FTXA35C2V1BW
FTXA42C2V1BW
FTXA50C2V1BW

CTXA15C2V1BS
FTXA20C2V1BS
FTXA25C2V1BS
FTXA35C2V1BS
FTXA42C2V1BS
FTXA50C2V1BS

CTXA15C2V1BB
FTXA20C2V1BB
FTXA25C2V1BB
FTXA35C2V1BB
FTXA42C2V1BB
FTXA50C2V1BB

Indholdsfortegnelse

1	Om dokumentationen	4
1.1	Om dette dokument.....	4
1.2	Betydning af advarsler og symboler	5
2	Sikkerhedsanvisninger for brugeren	7
2.1	Generelt.....	7
2.2	Instruktioner vedrørende sikker betjening	8
3	Om systemet	11
3.1	Indendørsenhed	11
3.1.1	Indendørsenhedens display.....	12
3.2	Om brugerinterfacet	12
3.2.1	Komponenter: Trådløs fjernbetjening.....	13
3.2.2	Status: Trådløs fjernbetjenings LCD-display.....	13
3.2.3	Brug af den trådløse fjernbetjening	15
4	Før betjening	16
4.1	Overblik: Før betjening.....	16
4.2	Montering af den trådløse fjernbetjenings holder.....	16
4.3	Isætning af batterier.....	16
4.4	Indstilling af ur	17
4.4.1	Indstilling af uret	17
4.5	Lysstyrke på displayet på indendørsenheden.....	18
4.5.1	Indstilling af lysstyrken på indendørsenhedens display.....	18
4.6	Slå strømforsyningen til	18
4.7	Ændring af indendørsenhedens positionsindstilling	18
5	Betjening	20
5.1	Driftsområde	20
5.2	Brug af visse funktioner, hvornår.....	20
5.3	Driftstilstand og temperatur-kontrolpunkt.....	21
5.3.1	Start/stop af driftstilstand og indstilling af temperatur.....	22
5.4	Luftstrømsmængde.....	22
5.4.1	Justering af luftstrømsmængden	23
5.5	Luftstrømmens retning	23
5.5.1	Justering af lodret luftstrømsretning	23
5.5.2	Justering af vandret luftstrømsretning.....	24
5.5.3	Anvendelse af 3D luftstrømsretning	24
5.6	Comfort airflow og Intelligent eye.....	24
5.6.1	Comfort airflow drift.....	24
5.6.2	Intelligent eye	25
5.6.3	Start/stop af Comfort og Intelligent eye-funktion	26
5.7	Powerful	26
5.7.1	Start/stop Powerful	27
5.8	Econo-funktion og Udendørsenhed støjsvag drift.....	27
5.8.1	Econo.....	27
5.8.2	Udendørsenhed støjsvag drift.....	28
5.8.3	Start/stop af Econo-funktion og Udendørsenhed støjsvag drift.....	28
5.9	Drift med Flash Streamer (luftrensning)	29
5.9.1	Start/stop af drift med Flash Streamer (luftrensning)	29
5.10	Betjening af timer TIL/FRA (ON/OFF).....	29
5.10.1	24 timer OFF/ON timer-indstilling.....	30
5.10.2	12 timer nedtælling OFF/ON timer-indstilling	31
5.11	Weekly timer-funktion	32
5.11.1	Indstilling af Weekly timer-funktion.....	33
5.11.2	Kopiering af reservationer	34
5.11.3	Bekræftelse af reservationer	35
5.11.4	Deaktivering og genaktivering af Weekly timer	35
5.11.5	At slette reservationer.....	35
5.12	Trådløs LAN-forbindelse.....	36
5.12.1	Forholdsregler ved brug af trådløst LAN	36
5.12.2	Sådan installeres ONECTA-appen.....	36
5.12.3	Indstilling af trådløs forbindelse	37

6	Energibesparelse og optimal drift	41
7	Vedligeholdelse og service	43
7.1	Oversigt: Vedligeholdelse og service	43
7.2	Rengøring af indendørsenhed og trådløs fjernbetjening	44
7.3	Rengøring af frontpanelet	44
7.4	Åbning af frontpanelet	45
7.5	Om luftfiltrene	45
7.6	Rengøring af luftfiltre	46
7.7	Rengøring af titanium-apatit desodoriseringsfilter og sølvpartikelfilter (ag-ion filter)	47
7.8	Udskiftning af titanium-apatit desodoriseringsfilter og sølvpartikelfilter (ag-ion filter)	47
7.9	Lukning af frontpanelet	48
7.10	Afmontering af frontpanelet	48
7.11	Vær opmærksom på følgende, hvis anlægget skal stå stille i en længere periode	49
8	Fejlfinding	51
8.1	Symptomer, der IKKE er systemfejl	53
8.1.1	Symptom: En lyd som rindende vand	53
8.1.2	Symptom: Der høres en blæsende lyd	53
8.1.3	Symptom: Der høres en tikkende lyd	53
8.1.4	Symptom: Der høres en fløjtelyd	53
8.1.5	Symptom: Klikkende lyd under drift eller når anlægget står stille	53
8.1.6	Symptom: Der høres en klappelyd	54
8.1.7	Symptom: Der kommer en hvid tåge ud af en enhed (indendørsenhed, udendørsenhed)	54
8.1.8	Symptom: Enheden kan lugte	54
8.1.9	Symptom: Den udendørs blæser roterer, når klimaanlægget ikke er i drift	54
8.1.10	Symptom: Den indstillede luftstrømsmængde aktiveres IKKE igen, når Comfort Airflow er deaktiveret med ONECTA app'en	54
8.1.11	Symptom: Visse drifts-symboler vises ikke på den trådløse fjernbetjening, eller visse funktioner kan ikke aktiveres i ONECTA app'en	54
8.1.12	Symptom: Powerful-funktionen vises IKKE som aktiv i ONECTA app'en	54
8.2	Løsning af problemer baseret på fejlkoder	54
8.3	Fejlfinding på den trådløse LAN forbindelse	56
9	Bortskaffelse	58
10	Ordliste	59

1 Om dokumentationen

1.1 Om dette dokument

Tak, fordi du har valgt at købe dette produkt. Gør venligst følgende:

- Behold dokumentationen til fremtidig brug.

Målgruppe

Slutbrugere



INFORMATION

Dette apparat er beregnet til at blive brugt af specialuddannede eller uddannede brugere i butikker, let industri, på gårde eller til erhvervmæssig eller privat brug af ikke-faguddannede.

Sæt med dokumentation

Dette dokument er en del af et sæt med dokumentation. Det komplette sæt består af:

- **Generelle sikkerhedsforanstaltninger:**
 - Sikkerhedsanvisninger, som du skal læse før brug af systemet
 - Format: Digitale filer på <https://www.daikin.eu>. Brug søgefunktionen 🔍 til at finde din model.
- **Referencevejledning vedrørende montering:**
 - Forberedelse af installationen, god praksis, referencedata, ...
 - Format: Digitale filer på <https://www.daikin.eu>. Brug søgefunktionen 🔍 til at finde din model.
- **Brugervejledning:**
 - Detaljerede instruktioner trin for trin og basisoplysninger vedrørende almindelig og avanceret brug
 - Format: Digitale filer på <https://www.daikin.eu>. Brug søgefunktionen 🔍 til at finde din model.
- **Installationsvejledning:**
 - Installationsanvisninger
 - Format: Digitale filer på <https://www.daikin.eu>. Brug søgefunktionen 🔍 til at finde din model.
- **Betjeningsvejledning:**
 - Hurtig vejledning vedrørende almindelig brug
 - Format: Papir (inde i indendørsenhedens emballage)

Seneste reviderede udgaver af den medfølgende dokumentation kan være tilgængelige på regionens Daikin websted eller hos din installatør.

Scan QR-koden nedenfor for at se det komplette sæt med dokumentation vedrørende dit produkt på Daikin webstedet.



Vejledningens originalsprog er engelsk. Andre sprog er oversættelser af den originale vejledning.

1.2 Betydning af advarsler og symboler



FARE

Angiver en situation, der resulterer i dødsfald eller alvorlig personskade.



FARE: RISIKO FOR ELEKTRISK STØD

Angiver en situation, der kan resultere i elektrisk stød.



FARE: RISIKO FOR FORBRÆNDING/SKOLDNING

Angiver en situation, der kan resultere i forbrændinger/skoldning på grund af ekstremt høje eller lave temperaturer.



FARE: RISIKO FOR EKSPLOSION

Angiver en situation, der kan resultere i eksplosion.



ADVARSEL

Angiver en situation, der kan resultere i dødsfald eller alvorlig personskade.



ADVARSEL: BRÆNDBART MATERIALE



A2L

ADVARSEL: SVAGT ANTÆNDELIGT MATERIALE

Kølemidlet i denne enhed er svagt antændeligt.



FORSIGTIG

Angiver en situation, der kan resultere i mindre eller moderat personskade.



BEMÆRK

Angiver en situation, der kan resultere i udstyr eller materielle skader.





INFORMATION

Angiver nyttige tip eller supplerende oplysninger.

Symboler anvendt på enheden:

Symbol	Forklaring
	Læs installations- og betjeningsvejledningen samt instruktionsarket om ledningsføring, før installationen påbegyndes.
	Læs servicevejledningen, før der udføres vedligeholdelses- og serviceopgaver.
	Se installatør- og brugervejledningen for flere oplysninger.
	Enheden indeholder roterende dele. Vær forsigtig under service eller eftersyn af enheden.

Symboler anvendt i dokumentationen:

Symbol	Forklaring
	Angiver en titel på en figur eller en henvisning til den. Eksempel: "▲ 1-3 Figurtitel" betyder "Figur 3 i kapitel 1".
	Angiver en titel på en tabel eller en henvisning til den. Eksempel: "■ 1-3 Tabeltitel" betyder "Tabel 3 i kapitel 1".

2 Sikkerhedsanvisninger for brugeren

Følg altid sikkerhedsanvisningerne og bestemmelserne nedenfor.

2.1 Generelt



ADVARSEL

Kontakt installatøren, hvis du har spørgsmål vedrørende drift af enheden.



ADVARSEL

Dette udstyr kan anvendes af personer, herunder børn fra 8 år, med nedsat fysisk formåen, med sansehandicap eller med mentale handicap, eller af personer med manglende erfaring og viden, hvis de er under opsyn, eller hvis de har modtaget vejledning i sikker anvendelse af udstyret, og hvis de forstår de farer, der er forbundet hermed.

Børn må IKKE lege med udstyret.

Rengøring og vedligeholdelse må IKKE foretages af børn, der ikke er under opsyn.



ADVARSEL

Forebyggelse af elektrisk stød eller brand:

- Skyl IKKE enheden.
- Betjen IKKE enheden med våde hænder.
- Placér IKKE genstande indeholdende vand på enheden.



FORSIGTIG

- Placér IKKE genstande eller udstyr oven på enheden.
- Kravl IKKE op på enheden og undlad at sidde eller stå oven på den.

- Enhederne er mærket med følgende symbol:



Det betyder, at elektriske og elektroniske produkter IKKE må blandes sammen med usorteret husholdningsaffald. Forsøg IKKE på selv at afmontere systemet: afmontering af systemet, behandling af kølemiddel, olie og eventuelle andre dele SKAL foretages af en autoriseret installatør og SKAL ske i henhold til relevante bestemmelser.

Enhederne SKAL behandles på steder særligt beregnet hertil med henblik på genbrug og genvinding. Ved at sikre, at dette produkt bortskaffes korrekt, hjælper du med til at undgå potentielt negative påvirkninger af miljøet og menneskers sundhed. Kontakt din installatør eller de lokale myndigheder, hvis du ønsker yderligere oplysninger.

- Batterierne er mærket med følgende symbol:



Dette betyder, at batteriet IKKE må blandes sammen med usorteret husholdningsaffald. Hvis der er påtrykt et kemisk mærke under symbolet,

betyder dette kemiske mærke, at batterierne indeholder tungmetaller over en vis koncentration.

Mulige kemiske mærker er: Pb: bly (>0,004%).

Brugte batterier SKAL afleveres som specialaffald på en genbrugsstation. Ved at sikre, at brugte batterier bortskaffes korrekt, hjælper du med til at undgå potentielt negative påvirkninger af miljøet og menneskers sundhed.

2.2 Instruktioner vedrørende sikker betjening



ADVARSEL

Kontakt installatøren, hvis du har spørgsmål vedrørende drift af enheden.



ADVARSEL

Dette udstyr kan anvendes af personer, herunder børn fra 8 år, med nedsat fysisk formåen, med sansehandicap eller med mentale handicap, eller af personer med manglende erfaring og viden, hvis de er under opsyn, eller hvis de har modtaget vejledning i sikker anvendelse af udstyret, og hvis de forstår de farer, der er forbundet hermed.

Børn må IKKE lege med udstyret.

Rengøring og vedligeholdelse må IKKE foretages af børn, der ikke er under opsyn.



ADVARSEL

Forebyggelse af elektrisk stød eller brand:

- Skyl IKKE enheden.
- Betjen IKKE enheden med våde hænder.
- Placér IKKE genstande indeholdende vand på enheden.



FORSIGTIG

- Placér IKKE genstande eller udstyr oven på enheden.
- Kravl IKKE op på enheden og undlad at sidde eller stå oven på den.

- Enhederne er mærket med følgende symbol:



Det betyder, at elektriske og elektroniske produkter IKKE må blandes sammen med usorteret husholdningsaffald. Forsøg IKKE på selv at afmontere systemet: afmontering af systemet, behandling af kølemiddel, olie og eventuelle andre dele SKAL foretages af en autoriseret installatør og SKAL ske i henhold til relevante bestemmelser.

Enhederne SKAL behandles på steder særligt beregnet hertil med henblik på genbrug og genvinding. Ved at sikre, at dette produkt bortskaffes korrekt, hjælper du med til at undgå potentielt negative påvirkninger af miljøet og menneskers sundhed. Kontakt din installatør eller de lokale myndigheder, hvis du ønsker yderligere oplysninger.

- Batterierne er mærket med følgende symbol:



Dette betyder, at batteriet IKKE må blandes sammen med usorteret husholdningsaffald. Hvis der er påtrykt et kemisk mærke under symbolet, betyder dette kemiske mærke, at batterierne indeholder tungmetaller over en vis koncentration.

Mulige kemiske mærker er: Pb: bly (>0,004%).

Brugte batterier SKAL afleveres som specialaffald på en genbrugsstation. Ved at sikre, at brugte batterier bortskaffes korrekt, hjælper du med til at undgå potentielt negative påvirkninger af miljøet og menneskers sundhed.



A2L

ADVARSEL: SVAGT ANTÆNDELIGT MATERIALE

Kølemidlet i denne enhed er svagt antændeligt.

**FORSIGTIG**

Indendørsenheden indeholder radioudstyr, min. afstand mellem udstyrets sendedel og brugeren skal være 10 cm.

**FORSIGTIG**

Put ikke en finger, en stang eller andre objekter ind i luftindtaget eller -udtaget. Da blæseren roterer med høj hastighed, vil det medføre tilskadekomst.

**ADVARSEL**

- Foretag IKKE ændringer og forsøg IKKE på selv at adskille, fjerne, installere eller reparere enheden, da forkert afmontering eller installation kan medføre elektrisk stød eller brand. Kontakt forhandleren.
- Hvis der trænger kølemiddel ud ved et uheld, skal du passe på med åben ild. Selve kølemidlet er uskadeligt, ikke giftigt og svagt antændeligt, men det kan danne giftige gasser, hvis det ved et uheld trænger ind i et rum med antændelige luftarter fra varmeblæsere, gaskomfurer eller lignende. Få altid kvalificeret servicepersonale til at bekræfte, at lækagen er repareret eller udbedret, før du bruger anlægget igen.

**FORSIGTIG**

Brug ALTID den trådløse fjernbetjening eller et andet brugerinterface (hvis relevant) til justering af klapperne og luftgællernes position. Hvis klapperne og luftgællerne drejer, og du forsøger at bevæge dem med hånden, vil mekanismen knække.

**FORSIGTIG**

Udsæt ALDRIG små børn, planter eller dyr for den direkte luftstrøm.

**ADVARSEL**

Placér IKKE en brandfarlig sprayflaske nær klimaanlægget, og brug IKKE spray tæt på enheden. Dette kan medføre brand.

**FORSIGTIG**

Lad IKKE systemet køre, hvis der er sprøjtet insekticider ud i rummet. Hvis man gør det, kan kemikalierne trænge ind i enheden, og dette kan udgøre en sundhedsrisiko for personer, der er overfølsomme over for kemikalier.



ADVARSEL

- Kølemidlet i enheden er svagt antændeligt, men lækage forekommer normalt IKKE. Hvis kølemidlet lækker inde i rummet og kommer i kontakt med en brænder, et varmeapparat eller et komfur, kan det medføre brand eller dannelse af skadelige gasser.
- SLUK for alle varmekilder med brændbare stoffer, luft ud i rummet og kontakt den forhandler, hvor du købte enheden.
- Tag IKKE enheden i brug igen, før en installatør er færdig med at reparere den del, hvor kølemidlet lækker.



ADVARSEL

- Man må IKKE gennembore eller brænde dele, der har været i kontakt med kølemidlet.
- Brug IKKE andre rengøringsmaterialer eller -midler for at gøre afrimningen hurtigere en dem, der anbefales af producenten.
- Vær opmærksom på, at kølemidlet i systemet er lugtfrit.



ADVARSEL

Udstyret skal opbevares i et rum, hvor det ikke beskadiges mekanisk, og hvor der er tilstrækkelig ventilation uden konstante antændelseskilder (eksempelvis åben ild, gasdrevet udstyr eller en elvarmer, der er tændt). Rummets størrelse skal være som anført i afsnittet "Generelle sikkerhedsforanstaltninger".



FARE: RISIKO FOR ELEKTRISK STØD

Ved rensning af klimaanlægget eller luftfilteret skal man standse driften og slå alle FRA. Ellers kan det medføre elektrisk stød og tilskadekomst.



FORSIGTIG

Efter længere tids brug skal man kontrollere, om der er beskadigelse på enhedens ramme eller fittings. Hvis der er fejl, kan enheden vælte og forårsage tilskadekomst.



ADVARSEL

Pas på ved brug af stiger, når du arbejder i højden.



ADVARSEL

Hvis der anvendes uegnede rensmidler eller hvis der rengøres forkert, kan plasticdelene blive beskadiget, eller det kan medføre vandlækage. Hvis der kommer rensmidler på elektriske komponenter, såsom motorer, kan det medføre fejl, røg eller antændelse.



FARE: RISIKO FOR ELEKTRISK STØD

Før rengøring skal du standse driften, slå afbryderen OFF trække forsyningsstikket ud. Ellers kan det medføre elektrisk stød og tilskadekomst.



ADVARSEL

Stand driften og **AFBRYD** strømforsyningen, hvis der forekommer uregelmæssigheder (der lugter brændt osv.).

Hvis man lader enheden køre videre under disse omstændigheder, kan det medføre nedbrud, elektrisk stød eller brand. Kontakt forhandleren.

3 Om systemet



A2L

ADVARSEL: SVAGT ANTÆNDELIGT MATERIALE

Kølemidlet i denne enhed er svagt antændeligt.



FORSIGTIG

Indendørsenheden indeholder radioudstyr, min. afstand mellem udstyrets sendedel og brugeren skal være 10 cm.



BEMÆRK

Brug IKKE systemet til andre formål end de tiltænkte. For at undgå kvalitetsforringelse må man IKKE bruge enheden til køling af præcisionsinstrumenter, levnedsmidler, planter, dyr eller kunstgenstande.

3.1 Indendørsenhed



FORSIGTIG

Put ikke en finger, en stang eller andre objekter ind i luftindtaget eller -udtaget. Da blæseren roterer med høj hastighed, vil det medføre tilskadekomst.



INFORMATION

Lydtryksniveauet er under 70 dBA.



ADVARSEL

- Foretag IKKE ændringer og forsøg IKKE på selv at adskille, fjerne, installere eller reparere enheden, da forkert afmontering eller installation kan medføre elektrisk stød eller brand. Kontakt forhandleren.
- Hvis der trænger kølemiddel ud ved et uheld, skal du passe på med åben ild. Selve kølemidlet er uskadeligt, ikke giftigt og svagt antændeligt, men det kan danne giftige gasser, hvis det ved et uheld trænger ind i et rum med antændelige luftarter fra varmeblæsere, gaskomfurer eller lignende. Få altid kvalificeret servicepersonale til at bekræfte, at lækagen er repareret eller udbedret, før du bruger anlægget igen.

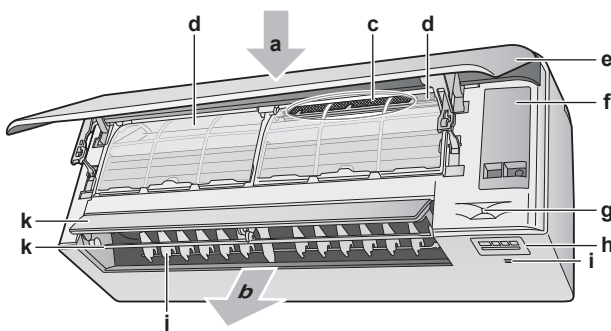

- a Luftindtag
- b Luftafgang
- c Titanium-apatit desodoriseringsfilter og sølvpartikelfilter (ag-ion filter)
- d Luftfilter
- e Frontpanel
- f Servicedæksel
- g Intelligent eye føler
- h Vis
- i Rumtemperatur- og fugtighedssensorer

- j Luftgæller (lodrette lameller)
- k Klapper (vandrette lameller)

Bemærk: Titanium-apatit desodoriseringsfilteret og sølvpartikelfilteret kan byttes om.

3.1.1 Indendørsenhedens display

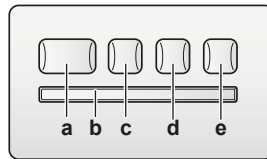

- a ON/OFF knap
- b Signalmotager
- c Timer-lampe (orange)
- d Intelligent eye lampe (grøn)
- e Trådløs adapter ON/OFF knap

ON/OFF knap (TIL/FRA)

Hvis der ikke findes en trådløs fjernbetjening (et brugerinterface), kan man starte/standse driften med ON/OFF-knappen på indendørsenheden. Når driften startes med denne knap, anvendes følgende indstillinger:

- Driftstilstand = automatisk
- Temperaturindstilling = 25°C
- Luftstrømsmængde = automatisk

3.2 Om brugerinterfacet

Trådløs fjernbetjening



INFORMATION

Indendørsenheden leveres med en trådløs fjernbetjening som brugerinterface. Denne manual beskriver kun betjening med dette brugerinterface. Hvis der tilsluttes et andet brugerinterface, se da betjeningsvejledningen til dette brugerinterface.

- **Direkte sollys.** Udsæt ALDRIG den trådløse fjernbetjening for direkte sollys.
- **Støv.** Støv på signalsenderen eller modtageren vil reducere følsomheden. Tør støv af med en blød klud.
- **Fluorescerende lys.** Signalkommunikation kan blive deaktiveret, hvis der findes en lysstoflampe i rummet. Kontakt installatøren i dette tilfælde.
- **Andet udstyr.** Hvis den trådløse fjernbetjenings signaler aktiverer andet udstyr, skal man flytte dette udstyr et andet sted hen eller kontakte installatøren.
- **Gardiner.** Sørg for, at gardiner eller andre genstande IKKE blokerer for signalet mellem enheden og den trådløse fjernbetjening.



BEMÆRK

- Tab IKKE den trådløse fjernbetjening.
- Den trådløse fjernbetjening må IKKE blive våd.

3.2.1 Komponenter: Trådløs fjernbetjening

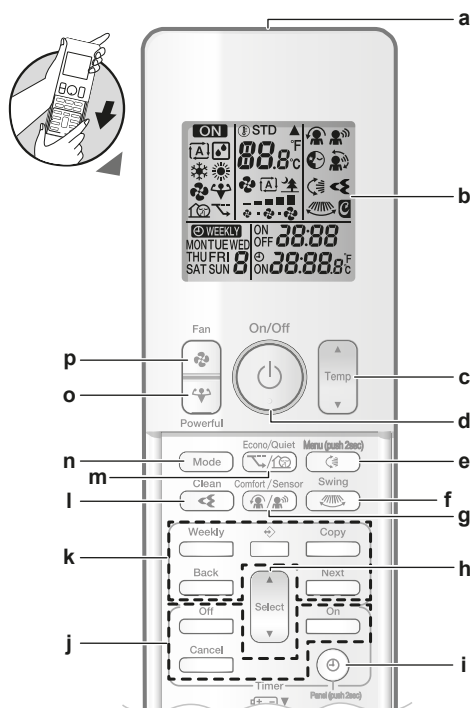



- a Signalsender
- b LCD display
- c Temperatur-justeringsknap
- d ON/OFF knap
- e Knap til lodret drejning og menu (tryk i 2 sekunder)
- f Knap til vandret drejning
- g Knap til Comfort airflow og Intelligent eye-funktion
- h Vælg knappen
- i Knap til ur og åbning af panel (tryk i 2 sekunder)
- j Knapper til betjening af timer TIL/FRA (ON/OFF)
- k Knapper til betjening af uge-timer
- l Knap til betjening af Flash Streamer (luftrensning)
- m Knap til Econo-funktion og Udendørsenhed støjsvag drift
- n Knap til valg af tilstand
- o Powerful-knap
- p Knap til blæser





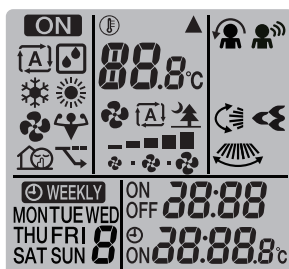





















**INFORMATION**

Åbn frontpanelet med  (holdes nede i 2 sekunder), når du vil rense luftfiltrene. Se "[7.4 Åbning af frontpanelet](#)" [▶ 45].

3.2.2 Status: Trådløs fjernbetjenings LCD-display



Symbol	Beskrivelse
	Drift aktiv
	Driftstilstand = automatisk

Symbol	Beskrivelse
	Driftstilstand = tørring
	Driftstilstand = opvarmning
	Driftstilstand = køling
	Driftstilstand = kun ventilation
	Drift med høj effekt (powerful) er aktiv
	Økonomisk drift (econo) er aktiv
	Udendørsenhed støjsvag drift er aktiv
	Indendørsenheden modtager et signal fra den trådløse fjernbetjening
	Indstilling af aktuel temperatur
	Luftstrømsmængde = automatisk
	Luftstrømsmængde = indendørsenhed støjsvag
	Luftstrømsmængde = høj
	Luftstrømsmængde = medium høj
	Luftstrømsmængde = medium
	Luftstrømsmængde = medium lav
	Luftstrømsmængde = lav
	Komfort-drift er aktiv
	Intelligent eye er aktiv
	Automatisk lodret drejning er aktiv
	Automatisk vandret drejning er aktiv
	Flash Streamer (luftrensning) er aktiv
	ON-timer aktiv
	OFF-timer aktiv
	Uge-timer aktiv
	Ugedag
	Aktuelt tidspunkt

3.2.3 Brug af den trådløse fjernbetjening

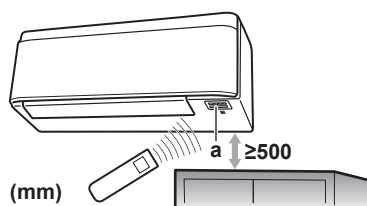

a Infrarød-signalmodtager

Bemærk: Kontrollér, at der ikke er hindringer i en afstand af 500 mm under signalmodtageren. Dette kan påvirke den trådløse fjernbetjenings modtageevne.

- 1 Ret signalsenderen mod infrarød-signalmodtageren på indendørsenheden (maks. afstand for kommunikation er 7 m).

Resultat: Når indendørsenheden modtager et signal fra den trådløse fjernbetjening, afgives et lydssignal:

Lyd	Beskrivelse
Bip-bip	Driften starter.
Bip	Indstilling ændres.
Langt bip	Driften stopper.

4 Før betjening

4.1 Overblik: Før betjening

Dette afsnit beskriver, hvad man skal gøre, før man betjener enheden.

Typisk arbejdsgang

Før betjening skal man typisk udføre følgende trin:

- Fastgørelse af brugerinterfacet på væggen.
- Isætning af batterier i brugerinterfacet.
- Indstilling af lysstyrke på brugerinterfacets display.
- Indstilling af uret.
- Justering af indendørsenhedens position.
- Tilslutning af strømforsyning.

4.2 Montering af den trådløse fjernbetjenings holder

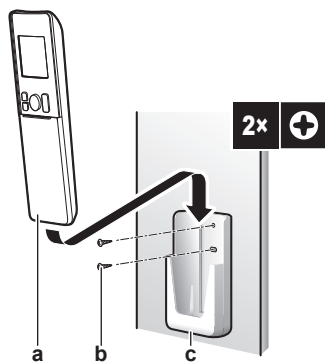

- a Trådløs fjernbetjening
- b Skruer (medfølger ikke)
- c Holder til trådløs fjernbetjening

- 1 Vælg et sted, hvor signalerne kan nå enheden.
- 2 Fastgør holderen med skruer på væggen eller på et lignende sted.
- 3 Hæng den trådløse fjernbetjening i holderen.

4.3 Isætning af batterier

Batterierne holder i ca. 1 år.

- 1 Fjern frontpladen.
- 2 Sæt begge batterier i.
- 3 Montér frontpladen.

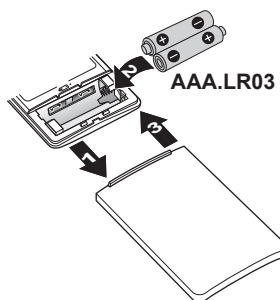

INFORMATION

- Batteri med lav ladetilstand vises med et blinkende LCD display.
- Skift ALTID begge batterier samtidigt.

4.4 Indstilling af ur

Hvis IKKE indendørsenhedens interne ur er indstillet til det korrekte tidspunkt, fungerer ON-timer, OFF-timer og uge-timer ikke korrekt. Uret skal indstilles igen:

- Efter at en afbryder har slukket for enheden.
- Efter strømsvigt.
- Efter udskiftning af batterier i den trådløse fjernbetjening.



4.4.1 Indstilling af uret

Bemærk: Hvis IKKE tiden er indstillet, blinker MON, ☉, og 0:00.

- 1 Tryk på ☉.

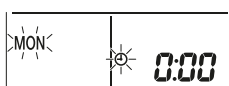
Resultat: MON og ☉ blinker





- 2 Tryk på  eller  for at indstille den aktuelle ugedag.

Visning	Ugedag
MON	Mandag
TUE	Tirsdag
WED	Onsdag
THU	Torsdag
FRI	Fredag
SAT	Lørdag
SUN	Søndag

- 3 Tryk på ☉.

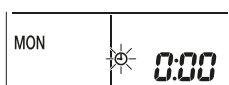
Resultat: ☉ blinker.



- 4 Tryk på  eller  for at indstille korrekt tidspunkt.

Bemærk: Hvis man holder  eller  nede, øges eller reduceres tidsindstillingen hurtigt.

- Tryk på .

Resultat: Indstillingen er færdig.  blinker.

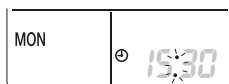

4.5 Lysstyrke på displayet på indendørsenheden

Justér indstillingen af lysstyrken på indendørsenhedens display efter ønske, eller sluk displayet.

4.5.1 Indstilling af lysstyrken på indendørsenhedens display

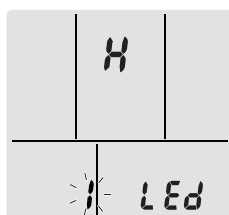

- Tryk på  i mindst 2 sekunder.

Resultat: Menuen  vises på displayet.  blinker.



- Tryk på .
- Tryk på  eller  for at ændre indstillingen i følgende sekvens:



...blinker	Lysstyrken er...
	Høj
	Lav
	Fra

- Tryk på  for at bekræfte den valgte indstilling.

Resultat: Indstilling af lysstyrke er ændret.

Bemærk: Displayet vender automatisk tilbage til standard visning efter 60 sekunder. Tryk på  for at komme tilbage til standard visning noget før.

4.6 Slå strømforsyningen til

- Sæt afbryderen på Til.

Resultat: Klappen på indendørsenheden vil åbne og lukke for at indstille referencepositionen.

4.7 Ændring af indendørsenhedens positionsindstilling

Indstil indendørsenhedens position, så direkte luftstrøm mod væggen undgås.

- Tryk på  i mindst 2 sekunder.

Resultat: Menuen  vises på displayet.

- 2 Tryk på  eller  for at ændre menuen til 3.

Resultat: Menuen 3 vises på displayet. 3 blinker.

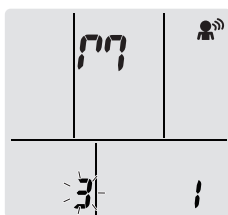

- 3 Tryk på  for at vælge menuen.

Resultat: ! blinker.

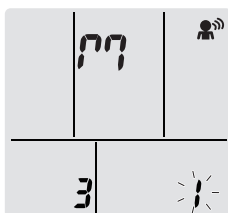

- 4 Tryk på  eller  for at ændre indstillingen i følgende sekvens:

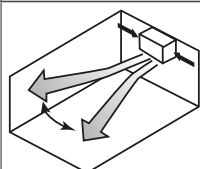
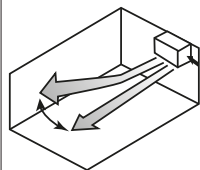
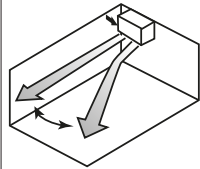

Hvis enheden er...	Symbol	Blinker	Resultat
Midt for væggen (standard fabriksindstilling)	07	!	
≤500 mm fra væggen i højre side	19	2	
≤500 mm fra væggen i venstre side	07	3	

Resultat: Luftstrømmens område justeres for at undgå direkte kontakt med væggen.

5 Betjening



INFORMATION

Indendørsenheden leveres med en trådløs fjernbetjening som brugerinterface. Denne manual beskriver kun betjening med dette brugerinterface. Hvis der tilsluttes et andet brugerinterface, se da betjeningsvejledningen til dette brugerinterface.

5.1 Driftsområde

Anvend systemet i de følgende temperatur- og luftfugtighedsområder for at opnå sikker og effektiv drift.





	Køling og tørring ^{(a)(b)}	Opvarmning ^(a)
Udendørs temperatur	-10~46°C DB	-15~24°C DB
Indendørs temperatur	18~32°C DB	10~30°C DB
Indendørs luftfugtighed	≤80% ^(b)	—









^(a) En sikkerhedsindretning kan standse driften af systemet, hvis enheden er uden for driftsområdet.

^(b) Der kan forekomme kondens og dryppende vand, hvis enheden er uden for driftsområdet.

5.2 Brug af visse funktioner, hvornår

Du kan bestemme, hvilke funktioner der skal anvendes, ved hjælp af følgende tabel:

Funktion	Opgaver
Basisfunktioner	
 Driftstilstande og temperatur	Start/stop af systemet og indstilling af rumtemperatur: <ul style="list-style-type: none"> ▪ Varm et rum op eller køl det ned i varme- eller køletilstand. ▪ Blæs luft ind i et rum uden opvarmning eller køling i tilstanden Kun ventilation. ▪ Reducér luftfugtigheden i et rum i tilstanden Tørring. ▪ I automatisk tilstand vælges en passende temperatur og driftstilstand automatisk.
 +  Luftstrømmens retning	Justering af luftstrømmens retning (drejet eller fast position).
 Luftstrømsmængde	Justering af den luftmængde, der blæses ind i rummet. Mere støjsvag drift.
Avancerede funktioner	
 Flash Streamer	For at fjerne allergifremkaldende stoffer såsom pollen, hjælpestoffer... For at reducere dårlig lugt.





Funktion	Opgaver
 Econo	Brug af systemet, når der også anvendes andet strømforbrugende udstyr. Energibesparelse.
 Udendørsenhed støjsvag drift	Til reduktion af driftsstøjen fra udendørsenheden. Eksempel: Om natten.
 Komfort	Automatisk justering af luftstrømmens retning for at afkøle eller opvarme rummet mere effektivt.
 Intelligent eye	For at undgå, at luften rammer personer direkte. Energibesparelse, når der ikke er personer i rummet.
 Powerful (høj effekt)	Hurtig afkøling eller opvarmning af rummet.
 ON timer +  OFF timer	Slår automatisk systemet TIL eller FRA.
 Weekly timer	Slår automatisk systemet TIL eller FRA en gang om ugen.
Ekstra funktioner	
Trådløs LAN-forbindelse	Betjening af enheden med intelligent udstyr.

5.3 Driftstilstand og temperatur-kontrolpunkt

Hvornår. Justér systemets driftstilstand og indstil temperaturen, når du vil:

- Opvarme eller køle et rum
- Blæse luft ind i et rum uden opvarmning eller køling
- Reducere luftfugtigheden i et rum

Hvad. Systemet kører forskelligt, afhængigt af brugerens valg.

Indstilling	Beskrivelse
 Automatisk	Systemet køler eller opvarmer et rum til temperatur-kontrolpunktet. Der skiftes automatisk mellem køling og opvarmning, hvis nødvendigt.
 Tørring	Systemet reducerer luftfugtigheden i et rum.
 Opvarmning	Systemet opvarmer et rum til temperatur-kontrolpunktet.
 Køling	Systemet køler et rum til temperatur-kontrolpunktet.
 Blæser	Systemet styrer luftstrømmen (luftstrømsmængde og -retning). Systemet styrer IKKE temperaturen.

Yderligere info:

- **Udendørstemperatur.** Systemets køle- eller varmeeffekt reduceres, når udendørstemperaturen er for høj eller for lav.

- **Afrimning.** Under varmedrift kan der dannes frost på udendørsenheden, hvilket reducerer varmekapaciteten. I dette tilfælde skifter systemet automatisk til afrimning for at fjerne frosten. Under afrimningen afgiver indendørsenheden IKKE varm luft.
- **Fugtighedssensor.** Styr fugtigheden ved at reducere fugtigheden under køling.

5.3.1 Start/stop af driftstilstand og indstilling af temperatur



ON: Enheden er i drift.

A: Driftstilstand = automatisk

☀: Driftstilstand = tørring

❄: Driftstilstand = køling

☀: Driftstilstand = opvarmning

🌀: Driftstilstand = kun ventilation

88.8: Viser den indstillede temperatur.

- 1 Tryk på **Mode** en eller flere gange for at vælge driftstilstand.

Resultat: Tilstanden indstilles på følgende måde:



- 2 Tryk på **ON** for at **starte** driften.

Resultat: **ON** og den valgte tilstand vises på LCD-displayet.

- 3 Tryk på **Temp** eller **Temp** en eller flere gange for at sænke eller hæve temperaturen.

Køling	Opvarmning	Automatisk drift	Tørring eller Kun ventilation
18~32°C	10~30°C	18~30°C	—

Bemærk: Du kan ikke justere temperaturen, hvis systemet udelukkende **tørre** eller **ventilerer**.

- 4 Tryk på **ON** for at **standse** driften.

Resultat: **ON** forsvinder fra LCD-displayet. Driftslampen slukkes.

5.4 Luftstrømsmængde

- 1 Tryk på **🌀** for at vælge:

🌀	5 niveauer fra "≡" til "█" til justering af luftstrømsmængden
A	Drift med automatisk styring af luftstrømsmængde
🌳	Støjsvag drift af indendørsenhed. Når luftstrømsmængden er indstillet til "🌳", kører indendørsenheden mere støjsvagt.



INFORMATION

- Hvis enheden når temperatur-kontrolpunktet under køling eller opvarmning, standser blæseren.
- Når systemet kører med tørring, kan du IKKE justere indstillingen af luftstrømsmængden.

5.4.1 Justering af luftstrømsmængden



- 1 Tryk på  for at ændre indstillingen af luftstrøm i følgende sekvens:



5.5 Luftstrømmens retning

Hvornår. Justér luftstrømmens retning efter ønske.

Hvad. Systemet leder luftstrømmen ud forskelligt, afhængigt af brugerens valg (drejning eller fast position). Det sker ved at flytte de vandrette lameller (klapper) eller de lodrette lameller (luftgæller).

Indstilling	Luftstrømmens retning
 Lodret automatisk drejning	Bevæges op og ned.
 Vandret automatisk drejning	Bevægelse fra side til side.
 3-D luftstrømsretning	Samtidig bevægelse op og ned og fra side til side
[—]	Forbliver i en fast position.



FORSIGTIG

Brug **ALTID** den trådløse fjernbetjening eller et andet brugerinterface (hvis relevant) til justering af klapperne og luftgællernes position. Hvis klapperne og luftgællerne drejer, og du forsøger at bevæge dem med hånden, vil mekanismen knække.

Klappens bevægelsesområde varierer alt efter driftstilstanden. Klappen stopper i øverste position, når luftstrømsmængden ændres til lav, ved indstilling af drejning op og ned.

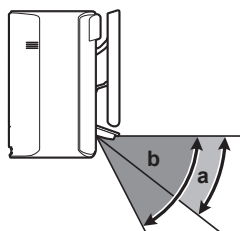

- a Klappens område ved køling eller tørring
- b Klappens område ved opvarmning eller kun ventilation

5.5.1 Justering af lodret luftstrømsretning

- 1 Tryk på .

Resultat:  vises på LCD-displayet. Klapperne (vandrette lameller) begynder at dreje.

- 2 Tryk på  når klappen har nået den ønskede stilling, for at anvende fast position.

Resultat:  forsvinder fra LCD-displayet. Klapperne vil standse.

5.5.2 Justering af vandret luftstrømsretning

- 1 Tryk på .

Resultat:  vises på LCD-displayet. Luftgællerne (lodrette lameller) begynder at dreje.

- 2 Tryk på , når luftgællerne har nået den ønskede stilling, for at anvende fast position.



Resultat:  forsvinder fra LCD-displayet. Luftgællerne vil standse.



**INFORMATION**

Når enheden er installeret i et hjørne af et rum, skal luftgællernes retning pege væk fra væggen. Effekten vil falde, hvis en væg blokerer luften.

5.5.3 Anvendelse af 3D luftstrømsretning

- 1 Tryk på  og .

Resultat:  og  vises på LCD-displayet. Klapperne (vandrette lameller) og luftgællerne (lodrette lameller) begynder at dreje.

- 2 Tryk på  og  når klapperne og luftgællerne har nået den ønskede stilling, for at anvende fast position.

Resultat:  og  forsvinder fra LCD-displayet. Klapperne og lamellerne standser.

5.6 Comfort airflow og Intelligent eye

Du kan anvende funktionerne Comfort airflow og Intelligent eye hver for sig eller i kombination.

5.6.1 Comfort airflow drift

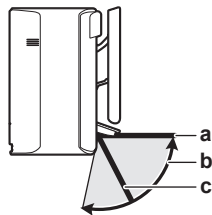

Enheden ændrer automatisk luftstrømmens retning for at opvarme eller afkøle rummet mere effektivt. Direkte luftstrøm fra enheden bliver mindre kraftig.



- a Klappens position ved køling og tørring
- b Klappens position ved opvarmning (lodret luftstrøm TIL)
- c Klappens position ved opvarmning (lodret luftstrøm FRA)



Ved køling og tørring

Luftstrømmens retning justeres for at sprede luften langs loftet.

Comfort Airflow TIL	Comfort Airflow FRA
	

Ved opvarmning

Luftstrømmens retning justeres for at sprede luften langs gulvet. Enheden detekterer rum- og gulvtemperaturen og vælger automatisk 1 af 3 luftstrømsretninger.

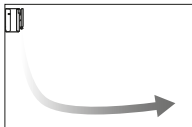
Opvarmning	Retning nedad	Luftstrømmens retning er lodret
		



INFORMATION

Hvis du ønsker at deaktivere funktionen med lodret luftstrøm (hvis der f.eks. er et møbel eller en anden genstand under enheden) se "[Funktion med lodret luftstrøm TIL/FRA](#)" [▶ 25]. Når funktionen med lodret luftstrøm er deaktiveret, indstilles luftstrømmens retning til nedad.



INFORMATION

Driftstilstandene Powerful og Comfort air flow kan ikke anvendes samtidigt. Den senest valgte funktion har forrang. Hvis man vælger lodret automatisk drejning, afbrydes Comfort airflow.

Funktion med lodret luftstrøm TIL/FRA

- 1 Tryk på  i mindst 2 sekunder.

Resultat: Menuen 1 vises på displayet.

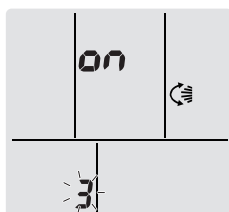

- 2 Tryk på  eller  for at ændre menuen på skærbilledet.

Resultat: Menuen 3 vises på displayet.



- 3 Tryk på  for at ændre indstillingen.

- 4 Tryk på  eller  for at ændre indstillingen.

...blinker	Funktionen med lodret luftstrøm er...
	aktiveret TIL
	deaktiveret FRA

- 5 Tryk på  for at bekræfte indstillingen.

Bemærk: Displayet vender automatisk tilbage til standard visning efter 60 sekunder. Tryk på  for at komme tilbage til standard visning noget før.

5.6.2 Intelligent eye

Systemet registrerer bevægelse i rummet og justerer automatisk luftstrømmens retning og temperatur for at undgå direkte kontakt med personer. Hvis der ikke registreres bevægelser i rummet i mere end 20 minutter, skifter systemet til energibesparende tilstand:

Drift	Energibesparende drift
Opvarmning	Temperaturen sænkes med 2°C.
Køling og tørring	Hvis temperaturen i rummet er: <ul style="list-style-type: none"> <30°C, øges temperaturen med 2°C ≥30°C, øges temperaturen med 1°C
Kun blæser	Reducerer luftstrømmen.

Om Intelligent eye-sensoren



BEMÆRK

- Man må ikke slå eller skubbe på Intelligent eye-sensoren. Det kan medføre driftsfejl.
- Placér IKKE store objekter nær ved Intelligent eye-sensoren.



INFORMATION

Powerful- eller Nat-funktionen (OFF-timer) kan IKKE anvendes samtidig med Intelligent eye-funktionen. Den senest valgte funktion har forrang.



- Detekteringsområde.** Op til 9 m.
- Detekteringsfølsomhed.** Ændres i forhold til placering, i forhold til antal personer i rummet, temperaturområdet osv.
- Detekteringsfejl.** Sensoren kan ved en fejltagelse detektere kæledyr, sollys, blafrende gardiner osv.

5.6.3 Start/stop af Comfort og Intelligent eye-funktion

- Tryk på  en eller flere gange.

Resultat: Indstillingen ændres i følgende sekvens:



Visning	Drift
	Comfort Airflow
	Intelligent eye
	Comfort airflow og Intelligent eye
—	Begge deaktiveret

Bemærk: Hvis der er personer tæt på forsiden af indendørsenheden eller der er for mange personer i rummet, anbefales det at anvende begge funktioner samtidigt.

- Tryk på  for at standse driften, indtil begge symboler forsvinder fra LCD-displayet.

5.7 Powerful

Denne funktion maksimerer hurtigt køle-/varmeeffekten i enhver driftstilstand. Her kan du få maksimal udnyttelse.

**INFORMATION**

Powerful-funktionen kan IKKE anvendes sammen med Econo, Comfort Airflow eller støjsvag drift af udendørsenheden. Den senest valgte funktion har forrang.

Powerful-funktionen øger IKKE enhedens kapacitet, hvis enheden allerede kører med maks. kapacitet.

5.7.1 Start/stop Powerful

- 1 Tryk på for at starte.

Resultat: vises på LCD-displayet. Powerful-funktionen kører i 20 minutter, hvorefter der skiftes til den tidligere indstillede driftstilstand.

Tilstand	Luftstrømsmængde
Køling/opvarmning/automatisk	<ul style="list-style-type: none"> ▪ For at maksimere køle-/varmeeffekten øges udendørsenhedens kapacitet. ▪ Luftstrømmen er indstillet til maksimum, og den kan IKKE ændres. ▪ Temperaturen kan kun indstilles i automatisk tilstand.
Tørring	<ul style="list-style-type: none"> ▪ Temperaturindstillingen sænkes med 2,5°C. ▪ Indstillingen af luftstrømsmængden forøges en smule.
Kun blæser	Luftstrømmen sættes på maksimum.

- 2 Tryk på for at standse driften.

Resultat: forsvinder fra LCD-displayet.

Bemærk: Powerful-funktionen kan kun vælges, når enheden kører. Hvis du trykker på , eller hvis du skifter driftstilstand, annulleres driften; forsvinder fra LCD-displayet.

5.8 Econo-funktion og Udendørsenhed støjsvag drift

5.8.1 Econo

Dette er en funktion, som muliggør effektiv drift ved at begrænse værdien for maks. strømforbrug. Denne funktion er nyttig i tilfælde, hvor man skal sikre sig, at en afbryder ikke aktiveres, når produktet kører sideløbende med andet udstyr.

**INFORMATION**

- Powerful og Econo-funktionerne kan ikke anvendes samtidigt. Den senest valgte funktion har forrang.
- Econo reducerer strømforbruget på udendørsenheden ved at begrænse kompressorens rotationshastighed. Hvis strømforbruget allerede er lavt, sænker Econo-funktionen IKKE strømforbruget yderligere.

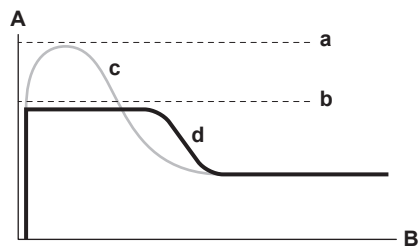

- A** Driftsstrøm og strømforbrug
B Tid
a Maksimum under normal drift
b Maksimum under Econo-drift
c Normal drift
d Econo

- Diagrammet er udelukkende til illustration.
- Maks. driftsstrøm og strømforbrug på klimaanlægget i Econo-drift varierer afhængigt af den tilsluttede udendørsenhed.

5.8.2 Udendørsenhed støjsvag drift

Brug Udendørsenhed støjsvag drift, når du ønsker at reducere støjniveauet for udendørsenheden. **Eksempel:** Om natten.



INFORMATION

- Powerful-funktionen og Udendørsenhed støjsvag drift kan ikke anvendes samtidigt. Den senest valgte funktion har forrang.
- Denne funktion er kun tilgængelig i automatik, køling og opvarmning.
- Udendørsenhed støjsvag drift begrænser kompressorens hastighed. Hvis kompressorens hastighed allerede er lav, reducerer støjsvag drift af udendørsenheden IKKE kompressorens hastighed yderligere.

5.8.3 Start/stop af Econo-funktion og Udendørsenhed støjsvag drift

- 1 Tryk på en eller flere gange.

Resultat: Indstillingen ændres på følgende måde.



Visning	Drift
	Econo
	Udendørsenhed støjsvag drift
	Econo-funktion og Udendørsenhed støjsvag drift
—	Begge deaktiveret

- 2 Tryk på for at standse driften, indtil begge symboler forsvinder fra LCD-displayet.

Bemærk: ECONO-funktionen kan kun vælges, når enheden kører. Ved at trykke på annulleres indstillingerne, og forsvinder fra LCD-displayet.

Bemærk: vises stadig på LCD-displayet, selvom du slukker enheden med den trådløse fjernbetjening eller indendørsenhedens ON/OFF kontakt.

5.9 Drift med Flash Streamer (luftrensning)

Streamer danner højhastigheds-elektroner med kraftig iltning for at reducere dårlig lugt. Sammen med titanium-apatit desodoriseringsfilteret og luftfiltrene renser denne funktion luften i rummet.



INFORMATION

- Højhastigheds-elektronerne dannes og absorberes inde i enheden for at opnå sikker drift.
- Udledningen fra Streamer kan danne en brusende lyd.
- Hvis luftstrømmen bliver svag, kan afgivelsen fra Streamer ophøre midlertidigt for at forhindre ozonlugt.

5.9.1 Start/stop af drift med Flash Streamer (luftrensning)

Forudsætning: Kontrollér, at enheden kører (**ON** vises på den trådløse fjernbetjenings LCD-display).

1 Tryk på

Resultat: vises på LCD-displayet, og luften i rummet renses, når enheden kører.

2 Tryk på

Resultat: forsvinder fra LCD-displayet, og driften standses.

5.10 Betjening af timer TIL/FRA (ON/OFF)

Timer-funktioner er hensigtsmæssige ved automatisk til- /frakobling af klimaanlægget om natten eller om morgenen. Du kan også bruge OFF-timer og ON-timer kombineret.

OFF/ON timer-indstilling kan foretages på to måder:

- **24 timers OFF/ON timer** (standard). Enheden stopper/starter på det indstillede tidspunkt. **Eksempel:** ON-timeren er indstillet til 13:30, enheden starter 13:30.
- **12 timers nedtælling OFF/ON timer.** Enheden stopper/starter, når det indstillede antal timer er gået. **Eksempel:** ON timeren er 10:30 indstillet til 3 timer, enheden starter 13:30.

Bemærk: De to måder at indstille timeren på kan kombineres.



INFORMATION

Programmér timeren igen i tilfælde af:

- En afbryder har slukket for enheden.
- Strømsvigt.
- Efter udskiftning af batterier i den trådløse fjernbetjening.



INFORMATION

Uret SKAL være indstillet korrekt, før timer-funktionerne kan anvendes. Se "4.4.1 Indstilling af uret" [▶ 17].



5.10.1 24 timer OFF/ON timer-indstilling

Start/stop OFF timer

- 1 Tryk på  for at starte.

Resultat: **0:00** vises på LCD-displayet, og **OFF** blinker. ☺ og ugedagen forsvinder fra LCD-displayet.



- 2 Tryk på  eller  for at ændre tidsindstillingen.
- 3 Tryk på  igen.

Resultat: **OFF** og indstillingstiden vises på LCD-displayet.

Resultat: Timer-lampen lyser.

**INFORMATION**

Hver gang der trykkes på  eller , forøges tiden med 10 minutter. Hvis du holder knappen nede, ændres indstillingen hurtigt.

- 4 Tryk på  for at standse driften.

Resultat: **0:00** og **OFF** forsvinder fra LCD-displayet, og timer-lampen slukkes. ☺ og ugedag vises på LCD-displayet.

**INFORMATION**

Når du har indstillet ON/OFF-timer, gemmes indstillingen i hukommelsen. Når batterierne i den trådløse fjernbetjening udskiftes, bibeholder fjernbetjeningen tidsindstillingen for ON/OFF-timeren, men timeren er annulleret.

Drift indstillet til nat



Når OFF-timeren er indstillet, justerer klimaanlægget automatisk temperaturindstillingen (0,5°C op ved køling, 2,0°C ned ved opvarmning) for at forebygge en for høj grad af køling/opvarmning og sikre en komfortabel temperatur om natten.

Start/stop ON timer

- 1 Tryk på  for at starte.

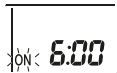

Resultat: **6:00** vises på LCD-displayet, og **ON** blinker. ☺ og ugedagen forsvinder fra LCD-displayet.



- 2 Tryk på  eller  for at ændre tidsindstillingen.
- 3 Tryk på  igen.

Resultat: **ON** og indstillingstiden vises på LCD-displayet. Timer-lampen lyser.

**INFORMATION**

Hver gang der trykkes på  eller , forøges tiden med 10 minutter. Hvis du holder knappen nede, ændres indstillingen hurtigt.

- 4 Tryk på  for at standse driften.

Resultat: **6:00** og **ON** forsvinder fra LCD-displayet, og timer-lampen slukkes. ☺ og ugedag vises på LCD-displayet.

Kombineret brug af OFF timer og ON timer

- 1 Se "Start/stop OFF timer" [▶ 30] og "Start/stop ON timer" [▶ 30] vedrørende justering af timere.

Resultat: OFF og ON vises på LCD-displayet.

Eksempel:

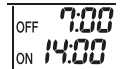
Visning	Aktuelt tidspunkt	Indstilles, mens...	Drift
	6:00	enheden kører.	Standser 07:00 og starter 14:00.
		Enheden kører IKKE.	Starter 14:00.

Bemærk: Hvis timer-indstilling er aktiv, vises aktuel tid IKKE på LCD-displayet.

5.10.2 12 timer nedtælling OFF/ON timer-indstilling

Start/stop nedtælling OFF/ OFF timer-drift

- 1 Tryk på og hold  eller  nede i ca. 5 sekunder; slip knappen, når ▲ blinker.





Resultat:



Vedr. OFF timer, *1hr* vises på LCD-displayet, og OFF blinker, ⊕ og ugedagen forsvinder fra LCD-displayet.



Vedr. ON timer, *1hr* vises på LCD-displayet, og ON blinker. ⊕ og ugedagen forsvinder fra LCD-displayet.

- 2 Tryk på  eller  for at ændre tidsindstillingen. Tiden kan indstilles fra 1~12 timer. Hvert tryk på knappen øger eller reducerer tidsindstillingen med 1 time.
- 3 Tryk på  eller  for at bekræfte indstillingen.

Resultat: OFF og/eller ON og den indstillede tid vises på LCD-displayet. Timerlampen lyser. Tiden vist på LCD-displayet tæller automatisk ned med 1 time for hver time, der går.

Eksempel: Hvis OFF timer er indstillet til 3 timer, ændres den viste tid på følgende måde: 3hr → 2hr → 1hr → tom (FRA)

- 4 For at gå tilbage til 24 timer OFF/ON timer, skal man gentage trin 1 på startside, når OFF og/eller ON IKKE blinker.
- 5 Tryk på  for at annullere timer-indstillingen.

Kombination af timer-visningstilstande

Der kan anvendes forskellige visningstilstande (24 timers og 12 timers nedtælling OFF/ON timer) for OFF-timeren og ON-timeren samtidigt.

- 1 Vedr. indstilling, se "Start/stop OFF timer" [▶ 30], "Start/stop ON timer" [▶ 30] og "Start/stop nedtælling OFF/ OFF timer-drift" [▶ 31].

Eksempel:

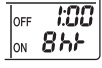
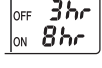
Vis	Aktuelt tidspunkt	Indstilles, mens...	Drift
	22:00	enheden kører.	<ul style="list-style-type: none"> Standser 01:00 (3 timer efter aktuelt tidspunkt) Starter 06:00. (8 timer efter aktuelt tidspunkt)
			
			

Bemærk: Hvis timer-indstilling er aktiv, vises aktuell tid IKKE på LCD-displayet.

5.11 Weekly timer-funktion



INFORMATION

Følgende indstillingsprocedure gælder kun for den trådløse fjernbetjening. Vi anbefaler endvidere, at man indstiller uge-timeren i ONECTA appen. Se "[5.12 Trådløs LAN-forbindelse](#)" [▶ 36] for yderligere information.

Med denne funktion kan du gemme op til 4 timer-indstillinger for hver ugedag.

Eksempel: Danner en forskellig indstilling fra mandag til fredag og en forskellig indstilling for weekend.

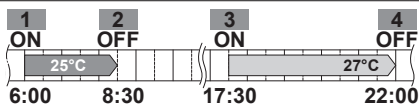
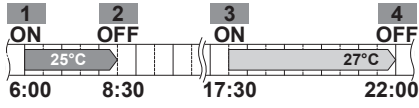
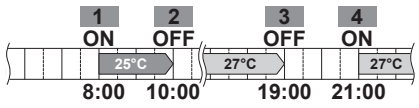
Ugedag	Eksempel på indstilling
Mandag <ul style="list-style-type: none"> Foretag op til 4 indstillinger. 	
Tirsdag~fredag <ul style="list-style-type: none"> Brug kopieringsfunktionen, hvis disse indstillinger er de samme som for mandag. 	
Lørdag <ul style="list-style-type: none"> Ingen timer-indstilling 	—
Søndag <ul style="list-style-type: none"> Foretag op til 4 indstillinger. 	

- **ON-ON-ON-ON indstilling.** Gør det muligt at planlægge driftstilstanden og den indstillede temperatur.
- **OFF-OFF-OFF-OFF indstilling.** Det er kun deaktiveringstidspunktet, der kan indstilles for hver dag.

Bemærk: Ret den trådløse fjernbetjening mod indendørsenheden og kontrollér for modtagetone, når du indstiller uge-timer funktionen.



INFORMATION

Uret SKAL være indstillet korrekt, før timer-funktionerne kan anvendes. Se "[4.4.1 Indstilling af uret](#)" [▶ 17].

**INFORMATION**

- Du kan IKKE anvende uge-timer og OFF/ON timer samtidig. OFF/ON timer har forrang. Uge-timeren går på standby, og **WEEKLY** forsvinder fra LCD-displayet. Når OFF/ON timer afsluttes, aktiveres uge-timeren.
- Med uge-timeren kan man indstille ugedag, OFF/ON timer-tilstand, tid og temperatur (kun i ON timer-tilstand). Andre indstillinger er baseret på tidligere ON timer-indstilling.

5.11.1 Indstilling af Weekly timer-funktion

- 1 Tryk på

Resultat: Ugedagen og reservationsnummeret for den aktuelle dag vises.



- 2 Tryk på eller for at vælge ugedag og reservationsnummer.
- 3 Tryk på **Next**.

Resultat: Ugedagen er indstillet. **WEEKLY** og ON blinker.



- 4 Tryk på eller for at vælge tilstand.

Resultat: Indstillingen ændres på følgende måde:



Visning	Funktion
ON	ON timer
OFF	OFF timer
Tom	Sletter reservationer

- 5 Tryk på **Next**.

Resultat: OFF/ON timer-funktionen er indstillet. **WEEKLY** og tiden blinker.



Bemærk: Tryk på **Back** for at gå tilbage til forrige skærbillede. Hvis tomt er valgt, gå til trin 9.

- 6 Tryk på eller for at vælge tidspunkt. Tidspunktet kan indstilles mellem 0:00~23:50 i 10-minutters intervaller.
- 7 Tryk på **Next**.

Resultat: Tidspunkt er indstillet **WEEKLY** og temperatur blinker.



Bemærk: Tryk på **Back** for at gå tilbage til forrige skærbillede. Hvis OFF timer er valgt, gå til trin 9.

- 8 Tryk på eller for at vælge den ønskede temperatur.

Bemærk: Den indstillede temperatur for uge-timeren vises kun, når uge-timeren indstilles.

**INFORMATION**

Temperaturen kan indstilles fra 10~32°C på den trådløse fjernbetjening, bemærk dog:

- Under køling og i automatisk tilstand kører enheden med mindst 18°C, selv hvis den er indstillet til 10~17°C.
- Under opvarmning og i automatisk tilstand kører enheden med mindst 30°C, selv hvis den er indstillet til 31~32°C.

9 Tryk på **Next**.

Resultat: Temperatur og tidspunkt er indstillet for ON timer. Tidspunkt er indstillet for OFF timer. Timer-lampen lyser orange.

Resultat: Der vises et nyt reservations-skærmbillede.

10 Gentag forrige fremgangsmåde for at indstille en anden reservation eller tryk på  for at afslutte indstillingen.

Resultat:  WEEKLY vises på LCD-displayet.

Bemærk: En reservation kan kopieres med samme indstillinger til en anden dag. Se "[5.11.2 Kopiering af reservationer](#)" [▶ 34].

5.11.2 Kopiering af reservationer

En reservation kan kopieres til en anden dag. Hele reservationen fra den valgte ugedag kopieres.



1 Tryk på .

2 Tryk på  eller  for at vælge den uge, der skal kopieres.

3 Tryk på **Copy**.

Resultat: Reservationen fra den valgte ugedag kopieres.



4 Tryk på  eller  for at vælge den ønskede ugedag.

5 Tryk på **Copy**.

Resultat: Hele reservationen kopieres til den valgte dag, og timer-lampen lyser orange.

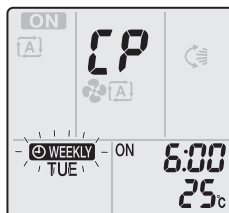

Bemærk: Gentag fremgangsmåden for at kopiere en anden dag.

6 Tryk på .

Resultat:  WEEKLY vises på LCD-displayet.

Bemærk: Hvis du ændrer indstillet reservation efter kopiering, se "[5.11.1 Indstilling af Weekly timer-funktion](#)" [▶ 33].

5.11.3 Bekræftelse af reservationer

Bekræft, hvis alle reservationer er indstillet som ønsket.

- 1 Tryk på .

Resultat: Ugedagen og reservationsnummeret for den aktuelle dag vises.





- 2 Tryk på  eller  for at vælge den ugedag og det reservationsnummer, som skal bekræftes, og for at få vist reservations-detajler.

Bemærk: Hvis du ændrer indstillet reservation, se "[5.11.1 Indstilling af Weekly timer-funktion](#)" [▶ 33].

- 3 Tryk på .

5.11.4 Deaktivering og genaktivering af Weekly timer

- 1 Tryk på , mens  vises på LCD-displayet for at deaktivere uge-timer indstillingen.

Resultat:  forsvinder fra LCD-displayet, og timer-lampen slukkes.

- 2 Tryk på  igen for at genaktivere uge-timeren.

Resultat: Seneste reservationstilstand anvendes.

5.11.5 At slette reservationer

Sletning af enkelte reservationer

Brug denne funktion, hvis du ønsker at slette en enkelt reservation.

- 1 Tryk på .

Resultat: Ugedagen og reservationsnummeret vises.

- 2 Tryk på  eller  for at vælge den ugedag, som skal slettes.
- 3 Tryk på .

Resultat: , ON og OFF blinker.

- 4 Tryk på  eller , og vælg "tom".

Resultat: Indstillingen ændres på følgende måde:



- 5 Tryk på .





Resultat: Den valgte reservation slettes.

- 6 Tryk på .

Resultat: Øvrige reservationer er aktive.

Sletning af reservation for hver ugedag

Med denne funktion kan man slette alle reservationer for hver enkelt ugedag. Den kan anvendes, når man bekræfter eller indstiller reservationer.

- 1 Tryk på .
- 2 Tryk på  eller  for at vælge den ugedag, som skal slettes.
- 3 Hold  nede i ca. 5 sekunder.

Resultat: Alle reservationer for den valgte dag slettes.

4 Tryk på  for at forlade.

Resultat: Øvrige reservationer er aktive.

Sletning af alle reservationer

Med denne funktion kan man slette alle reservationer for alle ugedage samtidigt. Denne funktion kan IKKE anvendes under indstilling.

1 Hold  nede ca. i 5 sekunder under normal visning.

Resultat: Alle reservationer slettes.

5.12 Trådløs LAN-forbindelse

Tilslut enheden til hjemmenetværket, og download app'en for at ændre termostaten, lave temperatur-tidsplaner og for at se dit energiforbrug mv.

Vedr. detaljerede specifikationer, indstillingsmetoder, FAQ, tips til fejlfinding, se app.daikineurope.com.

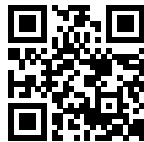

Kunden skal have/fremskaffe:

- Smartphone eller tablet med min. understøttet version af Android eller iOS, specificeret på app.daikineurope.com.
- Internetforbindelse og kommunikationsudstyr såsom modem, router osv.
- Trådløst LAN adgangspunkt
- Den gratis applikation ONECTA skal være installeret

Bemærk: SSID-nummeret og KODEN findes på enheden eller tilbehøret.

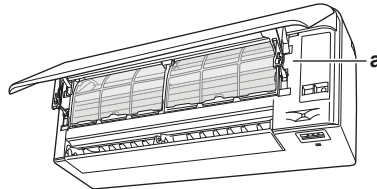

a Mærkat med SSID-nummer og adgangskode

5.12.1 Forholdsregler ved brug af trådløst LAN

Brug IKKE tæt på:

- **Medicinsk udstyr.** F.eks. personer, der anvender pacemakere eller defibrillatorer. Dette produkt kan forårsage elektromagnetisk interferens.
- **Udstyr til automatisk styring.** F.eks. automatiske døre eller brandalarmer. Dette produkt kan medføre fejl på udstyret.
- **Mikrobølgeovn.** Produktet kan påvirke trådløs LAN-kommunikation.

5.12.2 Sådan installeres ONECTA-appen

- 1 Gå til Google Play (for Android enheder) eller App Store (for iOS enheder), og søg efter "ONECTA".
- 2 Følg anvisningerne på skærmen for at installere ONECTA appen.

**INFORMATION**

Scan QR-koden for at downloade og installere ONECTA app'en på din mobiltelefon eller tablet:



5.12.3 Indstilling af trådløs forbindelse

Den trådløse adapter kan tilsluttes hjemmenetværket på to måder.

- Med en intelligent enhed (smartphone, tablet) og SSID (service sæt identifikator) og KEY (adgangskode)
- Med WPS knappen (Wi-Fi-beskyttet opsætning) på din Wi-Fi router.

For yderligere information og FAQ, se app.daikineurope.com.

Bemærk: Indstillingen foretages med den trådløse fjernbetjening i menuen til indstilling af trådløst LAN. Under indstilling skal man altid rette den trådløse fjernbetjening mod infrarød-signalmodtageren på enheden.

**INFORMATION**

Stands driften, før du indstiller den trådløse forbindelse. Forbindelsen kan IKKE etableres, når enheden kører.

- 1 **Stands driften**, før du indstiller den trådløse forbindelse.
- 2 Sørg for, at den trådløse router er tæt nok på enheden, og at intet hindrer signalet.

Menu	Beskrivelse
i	Kontrol af forbindelsesstatus
2	Tilslutning med WPS-knappen
3	Tilslutning med SSID og KEY
R	Indstillingen nulstilles til standard fra fabrikken
off	Trådløst LAN FRA

Bekræftelse af trådløst LANs forbindelsesstatus

- 1 Tryk på  i mindst 5 sekunder.

Resultat: Skærbilledet med bekræftelse (menu **i**) vises.

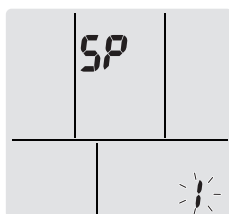

- 2 Tryk på  for at bekræfte valget.

Resultat: Der høres en biplyd, når enheden modtager signal.

- 3 Kontrollér indendørsenhedens LED.

...lampen blinker.	Status
Timer	Kommunikation er OK

...lampen blinker.	Status
Drift og timer	Kommunikation FRA

- 4 Tryk på **Cancel** for at forlade menuen.

Resultat: Displayet vender tilbage til standard skærbilledet.

Tilslutning af trådløst LAN til dit hjemmenetværk

Den trådløse adapter kan tilsluttes hjemmenetværket med:

- WPS knap (Wi-Fi-beskyttet opsætning) på routeren (hvis den findes),
- SSID (service sæt identifikator) og KEY (adgangskode) - på enheden.

Tilslutning med WPS knap

- 1 Tryk på  i mindst 5 sekunder på standard skærbilledet.

Resultat: Skærbilledet med bekræftelse (menu 1) vises.

- 2 Tryk flere gange på  eller , indtil displayet med WPS indstilling (menu 2) vises.

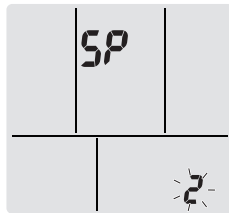

- 3 Tryk på  for at bekræfte valget.

Resultat: Der høres en biplyd, når enheden modtager signal.

- 4 Tryk på WPS knappen på din kommunikationsenhed (f.eks. router) inden for ca. 1 minut. Se vejledningen til kommunikationsenheden.



INFORMATION

Hvis tilslutning via routeren ikke er mulig, kan du prøve proceduren "[Tilslutning med SSID og KODE](#)" [[38](#)].



- 5 Tryk på **Cancel** for at forlade menuen.

Resultat: Displayet vender tilbage til standard skærbilledet.

Tilslutning med SSID og KODE

- 1 Tryk på  i mindst 5 sekunder på standard skærbilledet.

Resultat: Skærbilledet med bekræftelse (menu 1) vises.

- 2 Tryk flere gange på  eller , indtil displayet med AP-tilstand (menu 3) vises.

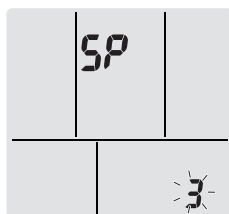

- 3 Tryk på  for at bekræfte valget.

Resultat: Der høres en biplyd, når enheden modtager signal.

- 4 Tilslut adgangspunktet med din intelligente enhed på samme måde som til et standard trådløst netværk.

- 5 Indtast SSID-nummeret og adgangskoden, der findes på enheden eller tilbehøret.
- 6 Åbn ONECTA-applikationen, og følg anvisningerne på skærmen.
Resultat: Tilstanden trådløs adapter ændres automatisk fra AP-tilstand til DRIFTS-tilstand, og timer LED'en blinker.
- 7 Tryk på **Cancel** for at forlade menuen.

Resultat: Displayet vender tilbage til standard skærbilledet.

Indstilling af forbindelse tilbage til standard

Indstil forbindelsen til standard, hvis du vil:

- skifte mellem WPS og AP tilslutning,
- afbryde wifi-adapteren og kommunikationsenheden (f.eks. router) eller den intelligente enhed,
- gentage indstillingen, hvis tilslutning slog fejl.

- 1 Tryk  i mindst 5 sekunder på standard skærbilledet.

Resultat: Skærbilledet med bekræftelse (menu **!**) vises.

- 2 Tryk flere gange på  eller , indtil menuen **R** vises.

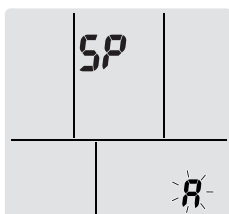

- 3 Hold  trykket ned i mindst 2 sekunder for at bekræfte valget.

Resultat: Der høres en biplyd, når enheden modtager signal.

Resultat: Indstillingen nulstilles til standard.

- 4 Tryk på **Cancel** for at forlade menuen.

Resultat: Displayet vender tilbage til standard skærbilledet.

Afbrydelse af trådløs LAN forbindelse

Du kan afbryde den trådløse forbindelse med:

- den trådløse adapters ON/OFF knap på enheden,
- brugerinterfacet.

Brug af ON/OFF-knap på trådløs adapter

- 1 Tryk på den trådløse adapters ON/OFF knap.

Resultat: Kommunikation via den trådløse adapter er slået fra.

Bemærk: Tryk på ON/OFF kontakten igen for at aktivere den trådløse adapter.

Anvendelse af brugerinterfacet

- 1 Tryk  i mindst 5 sekunder på standard skærbilledet.

Resultat: Skærbilledet med bekræftelse (menu **!**) vises.

- 2 Tryk flere gange på  eller , indtil OFF menuen vises.

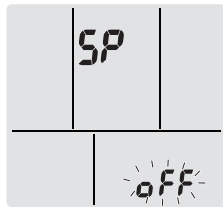

- 3 Hold  trykket ned i mindst 2 sekunder for at bekræfte valget.

Resultat: Der høres en biplyd, når enheden modtager signal.

Resultat: Kommunikation er deaktiveret.

- 4 Tryk på  for at forlade menuen.

Resultat: Displayet vender tilbage til standard skærmbilledet.

6 Energibesparelse og optimal drift



INFORMATION

- Selv når enheden er slukket, bruges der strøm.
- Når strømmen tilsluttes igen efter en strømafbrydelse, kører enheden igen i den tilstand, der var valgt forud.



FORSIGTIG

Udsæt ALDRIG små børn, planter eller dyr for den direkte luftstrøm.



BEMÆRK

Placér IKKE genstande, som IKKE må blive våde, under enheden. Kondens på enheden eller på kølerørene eller blokering af drænet kan medføre, at det drypper.

Mulig konsekvens: Genstande under enheden kan blive tilsmudsede eller beskadigede.



ADVARSEL

Placér IKKE en brandfarlig sprayflaske nær klimaanlægget, og brug IKKE spray tæt på enheden. Dette kan medføre brand.



FORSIGTIG

Lad IKKE systemet køre, hvis der er sprøjtet insekticider ud i rummet. Hvis man gør det, kan kemikalierne trænge ind i enheden, og dette kan udgøre en sundhedsrisiko for personer, der er overfølsomme over for kemikalier.

Bemærk følgende forholdsregler for at sikre, at systemet fungerer korrekt.

- Undgå direkte sollys i lokalet, når anlægget køler, ved hjælp af gardiner eller persiener.
- Sørg for, at området er godt udluftet. Bloker IKKE nogen ventilationsåbninger.
- Man skal ventilere ofte. Udvidet brug kræver særlig opmærksomhed omkring ventilation.
- Hold døre og vinduer lukket. Hvis døre og vinduer er åbne, vil luft trænge ud af lokalet, og det vil det forårsage en sænkning af køle- eller varmeeffekten.
- Pas på IKKE at køle rummet for meget ned eller at varme det for meget op. Hvis temperaturindstillingen holdes på et moderat niveau, sparer det på energien.
- Placer ALDRIG ting nær enhedens luftindtag eller -udtag. Det kan forårsage en forringelse af varme-/køleeffekten eller stoppe driften.
- Sluk for enhedens hovedafbryder, hvis enheden IKKE bruges i længere perioder. Hvis hovedafbryderen er slået til, bruger enheden strøm. Tænd for hovedafbryderen 6 timer før genstart af enheden for at sikre jævn drift.
- Der kan dannes kondens, hvis fugtigheden er mere end 80%, eller hvis drænafgang blokeres.
- Justér rumtemperaturen til et behageligt niveau. Undgå overdreven opvarmning eller køling. Bemærk, at det kan vare et stykke tid, før rumtemperaturen når den indstillede temperatur. Overvej at bruge timerindstillingen.
- Justér luftstrømmens retning, så der ikke samles kold luft ved gulvet eller varm luft ved loftet. (Justér luftstrømmens retning opad under køling eller tørring og nedad under opvarmning).
- Undgå, at luftstrømmen ikke ledes direkte mod personer i rummet.

- Kør med systemet inden for det anbefalede temperaturområde (26~28°C for køling og 20~24°C for opvarmning) for at spare energi.

7 Vedligeholdelse og service

7.1 Oversigt: Vedligeholdelse og service

Montøren skal foretage vedligeholdelse en gang om året.

Om kølemiddel

Dette produkt indeholder fluorholdige drivhusgasser. Led IKKE gasser ud i atmosfæren.

Kølemiddeltpe: R32

Værdi for globalt opvarmningspotentiale (GWP): 675



BEMÆRK

Denne vedligeholdelse SKAL udføres af montøren eller af en servicetekniker.

Vi anbefaler, at man får foretaget vedligeholdelse mindst en gang om året. Gældende lovgivning kan dog kræve kortere serviceintervaller.



ADVARSEL

- Kølemidlet i enheden er svagt antændeligt, men lækage forekommer normalt IKKE. Hvis kølemidlet lækker inde i rummet og kommer i kontakt med en brænder, et varmeapparat eller et komfur, kan det medføre brand eller dannelse af skadelige gasser.
- SLUK for alle varmekilder med brændbare stoffer, luft ud i rummet og kontakt den forhandler, hvor du købte enheden.
- Tag IKKE enheden i brug igen, før en installatør er færdig med at reparere den del, hvor kølemidlet lækker.



ADVARSEL

- Man må IKKE gennembore eller brænde dele, der har været i kontakt med kølemidlet.
- Brug IKKE andre rengøringsmaterialer eller -midler for at gøre afrimningen hurtigere end dem, der anbefales af producenten.
- Vær opmærksom på, at kølemidlet i systemet er lugtfrit.



ADVARSEL

Udstyret skal opbevares i et rum, hvor det ikke beskadiges mekanisk, og hvor der er tilstrækkelig ventilation uden konstante antændelseskilder (eksempelvis åben ild, gasdrevet udstyr eller en elvarmer, der er tændt). Rummets størrelse skal være som anført i afsnittet "Generelle sikkerhedsforanstaltninger".



FARE: RISIKO FOR ELEKTRISK STØD

Ved rensning af klimaanlægget eller luftfilteret skal man standse driften og slå alle FRA. Ellers kan det medføre elektrisk stød og tilskadekomst.



ADVARSEL

Forebyggelse af elektrisk stød eller brand:

- Skyl IKKE enheden.
- Betjen IKKE enheden med våde hænder.
- Placér IKKE genstande indeholdende vand på enheden.



FORSIGTIG

Efter længere tids brug skal man kontrollere, om der er beskadigelse på enhedens ramme eller fittings. Hvis der er fejl, kan enheden vælte og forårsage tilskadekomst.



FORSIGTIG

Rør IKKE ved ribberne på varmeveksleren. Ribberne er skarpe, og berøring kan medføre tilskadekomst.



ADVARSEL

Pas på ved brug af stiger, når du arbejder i højden.

7.2 Rengøring af indendørsenhed og trådløs fjernbetjening



ADVARSEL

Hvis der anvendes uegnede rensmidler eller hvis der rengøres forkert, kan plasticdelene blive beskadiget, eller det kan medføre vandlækage. Hvis der kommer rensmidler på elektriske komponenter, såsom motorer, kan det medføre fejl, røg eller antændelse.



FARE: RISIKO FOR ELEKTRISK STØD

Før rengøring skal du standse driften, slå afbryderen OFF trække forsyningsstikket ud. Ellers kan det medføre elektrisk stød og tilskadekomst.



BEMÆRK

- Brug ALDRIG benzin, benzen, fortynder, polerpulver eller flydende insektdræbende midler. **Mulig konsekvens:** Misfarvning og deformation.
- Brug IKKE vand, der er mere end 40°C varmt. **Mulig konsekvens:** Misfarvning og deformation.
- Brug IKKE poleremidler.
- Brug IKKE en skurebørste. **Mulig konsekvens:** Coatingen på overfladen skrælles af.
- Som slutbruger må du ALDRIG selv rengøre enhedens indvendige dele; dette skal foretages af en uddannet servicetekniker. Kontakt forhandleren.

- 1 Rengør med en blød klud. Brug vand eller neutralt rensmiddel, hvis det er vanskeligt at fjerne pletter.

7.3 Rengøring af frontpanelet

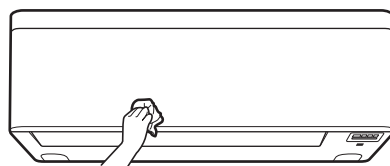

- 1 Rengør frontpanelet med en blød klud. Brug vand eller neutralt rensmiddel, hvis det er vanskeligt at fjerne pletter.

7.4 Åbning af frontpanelet

Åbn frontpanelet med brugerinterfacet.

- 1 Stands driften.
- 2 Hold  på brugerinterfacet nede i mindst 2 sekunder.

Resultat: Frontpanelet åbnes.

Bemærk: Tryk igen på  og hold den nede i mindst 2 sekunder for at lukke frontpanelet.

- 3 Slå strømforsyningen fra.
- 4 Træk ned i de to låse på bagsiden af frontpanelet.
- 5 Åbn frontpanelet, indtil holderen kan gå i indgreb med holdetappene.

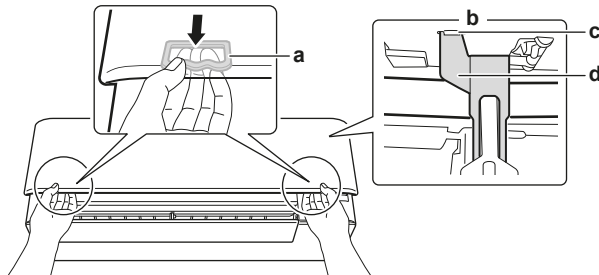

- a Lås (1 i hver side)
- b Frontpanelets bagside
- c Holdetap
- d Holder



INFORMATION

Hvis du IKKE kan finde den trådløse fjernbetjening, eller hvis du anvender en anden styreenhed. Træk forsigtigt opad i frontpanelet, som vist på følgende billede.

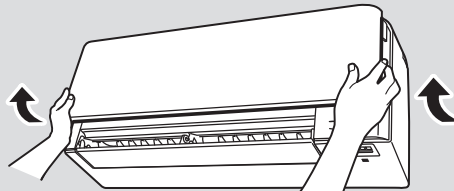

7.5 Om luftfiltrene

Brug af enheden med tilsmudsede filtre betyder, at filteret:

- IKKE kan desodorisere luften,
- IKKE kan rense luften,
- medfører dårlig opvarmning/køling,
- medfører lugtgener.

Liste over behandlede artikler anvendt i Daikin produkter baseret på Forordning (EU) nr. 528/2012	
Behandlede artikler i et biocidholdigt produkt	Resin-luftfilter
Aktive stoffer	Sølvfosfatglas
Indhold	<0,02%
CAS-nummer	308069-39-8

Liste over behandlede artikler anvendt i Daikin produkter baseret på Forordning (EU) nr. 528/2012	
Aktive stoffers funktion	Antiviral og antibakteriel virkning
Sikkerhedsinformation	<p>RoHS-kompatibelt, ikke giftigt eller korroderende.</p> <p>Der er ingen specifikke PPE anbefalinger.</p> <p>Bortskaffelse skal ske i henhold til myndighedskrav og lovbestemmelser vedrørende bortskaffelse af materiale.</p> <p>Opbevares ved rumtemperatur.</p> <p>Øjenkontakt - skyl med vand</p> <p>Hudkontakt - skyl med vand, burde ikke påvirke huden</p> <p>Indånding - ingen specifikke risici angivet</p>

7.6 Rengøring af luftfiltre

- 1 Tryk på fligen midt for hvert luftfilter, og træk ned.
- 2 Træk luftfiltrene ud.

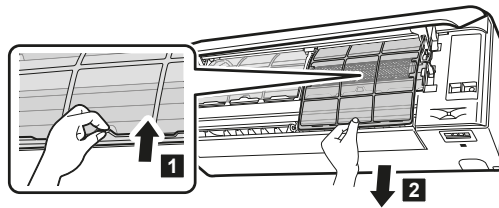

- 3 Frigør titanium-apatit desodoriseringsfilteret og sølvpartikelfilteret fra fligene.

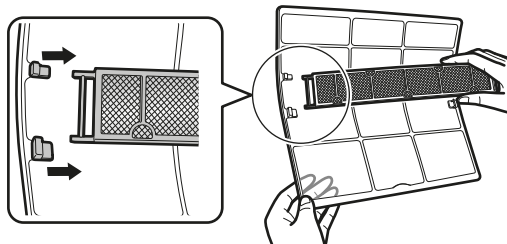

- 4 Vask luftfiltrene med vand, eller rens dem med en støvsuger.

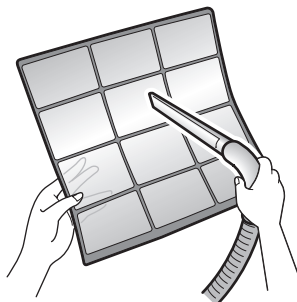

- 5 Lad dem ligge i blød i lunkent vand i ca. 10 til 15 minutter.

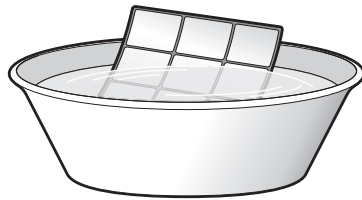
**INFORMATION**

- Hvis IKKE støvet kommer af let, skal man vaske luftfiltrene med et neutralt rengøringsmiddel i lunkent vand. Lad luftfiltrene tørre i skyggen.
- Husk at fjerne titanium-apatit desodoriseringsfilteret og sølvpartikelfilteret.
- Vi anbefaler, at man renser luftfiltrene en gang hver anden uge.

7.7 Rengøring af titanium-apatit desodoriseringsfilter og sølvpartikelfilter (ag-ion filter)

**INFORMATION**

Rengør filteret med vand hver 6. måned.

- 1 Frigør titanium-apatit desodoriseringsfilteret og sølvallergi-luftrensningsfilteret fra alle 4 hager.

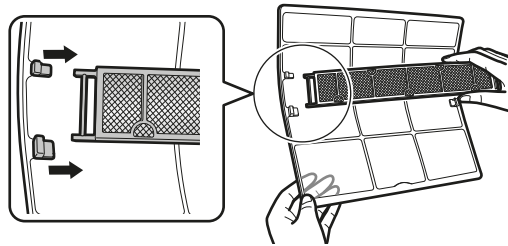

- 2 Rens filteret for støv med en støvsuger.

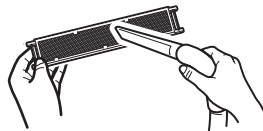

- 3 Lad filteret ligge i blød i varmt vand i 10 til 15 minutter.

Bemærk: Tag IKKE filteret ud af rammen.



- 4 Efter vask skal du ryste filteret for vand og lade det tørre i skyggen. Forsøg IKKE at vride filteret for at fjerne vandet.

7.8 Udskiftning af titanium-apatit desodoriseringsfilter og sølvpartikelfilter (ag-ion filter)

**INFORMATION**

Udskift filteret hvert 3. år.

- 1 Fjern filteret fra fligene på filterrammen, og skift filteret ud med et nyt.

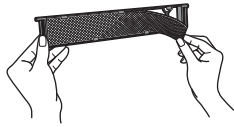
**INFORMATION**

- Smid IKKE filterrammen væk, den skal bruges igen.
- Bortskaf det gamle filter som ikke-brændbart affald.

Bestil titanium-apatit desodoriseringsfiltre eller sølvpartikelfilter hos din forhandler.

Emne	Delnummer
Titanium-desodoriseringsfilter	KAF970A46
Sølvpartikelfilter	KAF057A41

7.9 Lukning af frontpanelet

- 1 Montér filtrene som før.
- 2 Løft frontpanelet en smule, og frigør holderen fra tappene.

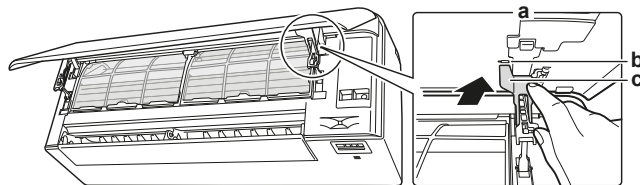

- a Frontpanelets bagside
- b Holdetap
- c Holder

- 3 Luk frontpanelet.

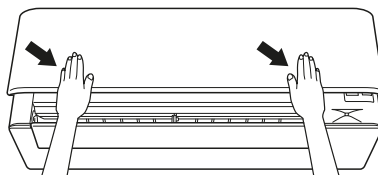

- 4 Tryk frontpanelet nedad, indtil det går i indgreb.

7.10 Afmontering af frontpanelet

**INFORMATION**

Afmontér KUN frontpanelet, hvis det skal udskiftes.

- 1 Åbn frontpanelet. Se "[7.4 Åbning af frontpanelet](#)" [▶ 45].
- 2 Åbn panelets låse bag på panelet (1 i hver side).

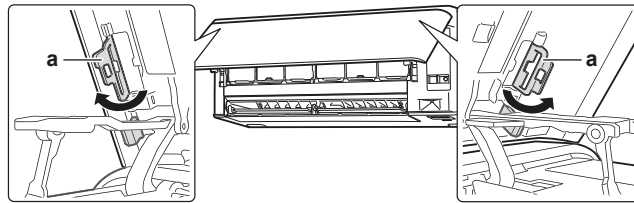

a Panellås

- 3 Skub højre arm en smule mod højre for at frigøre akslen fra slidsen i højre side.

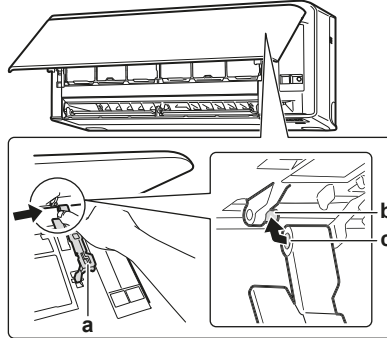

a Arm
b Aksel
c Akselslids

- 4 Frigør frontpanelets aksel fra slidsen i venstre side.

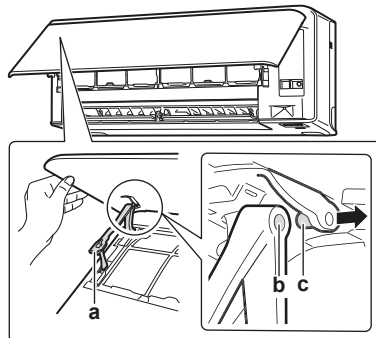

a Arm
b Akselslids
c Aksel

- 5 Afmontér frontpanelet.
- 6 Gå frem i omvendt rækkefølge ved montering af frontpanelet.

7.11 Vær opmærksom på følgende, hvis anlægget skal stå stille i en længere periode

Lad enheden køre i tilstanden **kun ventilation** i flere timer for at tørre enheden indvendigt.

- 1 Tryk på **Mode**, og vælg drift.
- 2 Tryk på og start driften.
- 3 Slå afbryderen FRA efter standsning.
- 4 Rens luftfiltrene, og montér dem igen.
- 5 Tag batterierne ud af den trådløse fjernbetjening.



INFORMATION

Vi anbefaler, at man lejlighedsvis får en specialist til at vedligeholde anlægget. Kontakt din forhandler vedrørende vedligeholdelse udført af en specialist. Omkostninger i forbindelse med vedligeholdelse afholdes af brugeren.

Under visse driftsbetingelser kan enheden blive tilsmudset indvendigt efter flere års brug. Dette resulterer i dårlig ydelse.

8 Fejlfinding

Følg nedenstående forholdsregler, hvis der opstår en af de følgende funktionsfejl, og kontakt forhandleren.



ADVARSEL

Stands driften og AFBRYD strømforsyningen, hvis der forekommer uregelmæssigheder (der lugter brændt osv.).

Hvis man lader enheden køre videre under disse omstændigheder, kan det medføre nedbrud, elektrisk stød eller brand. Kontakt forhandleren.

Systemet SKAL repareres af en uddannet servicetekniker.

Funktionsfejl	Forholdsregel
Hvis en sikkerhedsindretning, f.eks. en sikring, en afbryder eller en fejlstrømsafbryder aktiveres hyppigt, eller hvis ON/OFF-knappen ikke fungerer korrekt.	Sluk for hovedafbryderen.
Hvis der lækker vand fra enheden.	Stands driften.
Driftskontakten fungerer IKKE korrekt.	Afbryd strømforsyningen.
Hvis brugerinterfacet viser enhedens nummer, og driftslampen blinker, og der fremkommer en fejlkode.	Kontakt montøren og oplys fejlkoden.

Hvis systemet ikke kører korrekt, i alle andre tilfælde end det, som er nævnt ovenfor, og ingen af ovenstående fejl er til stede, skal man gennemgå systemet efter følgende fremgangsmåde.

Funktionsfejl	Forholdsregel
Hvis systemet slet ikke fungerer.	<ul style="list-style-type: none"> ▪ Se efter, om der er strømfejl. Vent, til strømforsyningen er genoprettet. Hvis der sker strømsvigt under driften, starter systemet automatisk igen, så snart strømforsyningen er retableret. ▪ Kontrollér, om frontpanelet er åbent under drift. Stands driften, og start indendørsenheden med brugerinterfacet. ▪ Se efter, at der ikke er sprunget en sikring, eller om en afbryder er aktiveret. Skift sikringen, eller nulstil afbryderen om nødvendigt. ▪ Kontrollér batterierne i brugerinterfacet. ▪ Kontrollér timer-indstillingen.
Systemet standses pludseligt.	<ul style="list-style-type: none"> ▪ Kontrollér, om luftindtaget eller luftafgangen på indendørsenheden er blokeret. Fjern enhver hindring og sørg for fri luftpassage. ▪ Klimaanelægget kan standse efter pludselige store spændingsudsving for at beskytte systemet. Anlægget genoptager automatisk driften efter ca. 3 minutter.

Funktionsfejl	Forholdsregel
Blæseren standser under drift med luftstrøm.	Hvis den indstillede temperatur er opnået, reduceres luftstrømmen, og driften standses. Driften startes automatisk igen, når indendørstemperaturen stiger eller falder.
Klapperne begynder IKKE at dreje med det samme.	Indendørsenheden justerer klapperens position. Klapperne begynder snart at dreje.
Driften starter IKKE hurtigt.	Hvis der er blevet trykket på ON/OFF knappen lige efter standsning af driften, eller hvis der er blevet skiftet driftstilstand. Driften starter efter 3 minutter for at beskytte systemet.
Systemet fungerer, men køling eller opvarmning er utilstrækkelig.	<ul style="list-style-type: none"> ▪ Kontrollér den indstillede luftstrømsmængde. Se "5.4 Luftstrømsmængde" [▶ 22]. ▪ Kontrollér temperaturindstillingen. Se "5.3.1 Start/stop af driftstilstand og indstilling af temperatur" [▶ 22]. ▪ Kontrollér, om luftstrømmens retning er korrekt. Se "5.5 Luftstrømmens retning" [▶ 23]. ▪ Kontrollér, om luftindtaget eller luftafgangen på indendørsenheden er blokeret. Fjern enhver hindring og sørg for fri luftpassage. ▪ Kontrollér, om luftfiltrene er tilstoppede. Rens luftfiltrene. Se "7 Vedligeholdelse og service" [▶ 43]. ▪ Se efter åbne døre og vinduer. Luk døre og vinduer for at undgå træk. ▪ Kontrollér, om enheden kører i funktionen ECONO eller Udendørsenhed støjsvag drift. Se "5.8 Econo-funktion og Udendørsenhed støjsvag drift" [▶ 27]. ▪ Er der møbler lige under eller ved siden af indendørsenheden. Flyt møblerne.
Systemet kører, men opvarmning er utilstrækkelig (der blæses IKKE luft fra enheden).	<ul style="list-style-type: none"> ▪ Klima anlægget kan varme op til varmedrift. Vent mellem 1 og 4 minutter. ▪ Hvis der høres en susende lyd, kan udendørsenheden køre med afrimning. Vent mellem 4 og 12 minutter.
Frontpanelet åbner IKKE.	Kontrollér for forhindringer, og forsøg at åbne frontpanelet med brugerinterfacet. Se " 7.4 Åbning af frontpanelet " [▶ 45].
ON/OFF-timeren virker IKKE i forhold til indstillingerne.	<ul style="list-style-type: none"> ▪ Kontrollér, om uge-timeren og ON/OFF-timeren er indstillet til samme tidspunkt. Ændring eller deaktivering af indstillingen. Se "5.10 Betjening af timer TIL/FRA (ON/OFF)" [▶ 29] og "5.11 Weekly timer-funktion" [▶ 32]. ▪ Kontrollér, om uret og ugedagen er indstillet korrekt. Se "4.4 Indstilling af ur" [▶ 17].
Opvarmning kan IKKE vælges.	Kontrollér, at brugerinterfacets jumper J8 ikke er blevet afbrudt. 

Funktionsfejl	Forholdsregel
Unormal funktion under drift.	Der kan opstå driftsfejl på klimaanlægget i forbindelse med lyn eller radiobølger. Slå afbryderen OFF og ON igen.
Indendørsenheden modtager IKKE signaler fra brugerinterfacet.	<ul style="list-style-type: none"> ▪ Kontrollér batterierne i brugerinterfacet. Se "4.3 Isætning af batterier" [▶ 16]. ▪ Kontrollér, at senderen IKKE udsættes for direkte sollys. ▪ Kontrollér, om der er lysstoflamper med elektrisk starter i rummet. Kontakt forhandleren.
Brugerinterfacets display er slukket.	Udskift brugerinterfacets batterier.
Der vises en fejlkode på brugerinterfacet.	Kontakt din forhandler. Se en detaljeret liste over fejlkoder i " 8.2 Løsning af problemer baseret på fejlkoder " [▶ 54].
Andet elektrisk udstyr aktiveres.	Hvis brugerinterfacets signaler aktiverer andet elektrisk udstyr, skal man flytte dette udstyr et andet sted hen og kontakte forhandleren.

Hvis man, efter at have kontrolleret alle punkter ovenfor, ikke kan løse problemet selv, skal man kontakte installatøren og beskrive symptomerne, enhedens fulde modelnavn (med produktionsnummer, hvis muligt) og installationsdato.

8.1 Symptomer, der IKKE er systemfejl

Følgende symptomer er IKKE systemfejl:

8.1.1 Symptom: En lyd som rindende vand

- Denne lyd dannes, fordi kølemidlet flyder gennem enheden.
- Denne lyd kan opstå, når vand flyder ud af enheden under køling eller tørring.

8.1.2 Symptom: Der høres en blæsende lyd

Denne lyd dannes, når retningen på kølemiddelflowet ændres (f.eks. når der skiftes fra køling til opvarmning).

8.1.3 Symptom: Der høres en tikkende lyd

Denne lyd dannes, når enheden udvider sig eller trækker sig en smule sammen på grund af temperaturændringer.

8.1.4 Symptom: Der høres en fløjtelyd

Denne lyd dannes, når kølemidlet flyder under afrimning.

8.1.5 Symptom: Klikkende lyd under drift eller når anlægget står stille

Denne lyd opstår, når styreventilerne i kølekredsen eller de elektriske dele aktiveres.

8.1.6 Symptom: Der høres en klappelyd

Denne lyd dannes, når en ekstern enhed suger luft ud af rummet (f.eks. udsugningsventilator, emhætte), mens døre og vinduerne i rummet er lukkede. Åbn døre eller vinduer, eller sluk for enheden.

8.1.7 Symptom: Der kommer en hvid tåge ud af en enhed (indendørsenhed, udendørsenhed)

Hvis systemet er skiftet til opvarmning efter afrimning. Fugt, som er dannet under afrimningen, bliver til damp og blæses ud.

8.1.8 Symptom: Enheden kan lugte

Enheden kan absorbere lugten fra rummet, møbler, cigaretter, osv., og så afgive den igen.

8.1.9 Symptom: Den udendørs blæser roterer, når klimaanlægget ikke er i drift

- **Efter standsning af driften.** Den udendørs blæser fortsætter med at rotere i yderligere 30 sekunder for at beskytte systemet.
- **Når klimaanlægget er slukket.** Når udendørstemperaturen er meget høj, begynder den udendørs blæser at rotere for at beskytte systemet.

8.1.10 Symptom: Den indstillede luftstrømsmængde aktiveres IKKE igen, når Comfort Airflow er deaktiveret med ONECTA app'en

Hvis Comfort Airflow er deaktiveret med ONECTA app'en, går luftstrømsmængden IKKE tilbage til den tidligere indstillede luftstrømsmængde, og indendørsenheden kører med automatisk styring af luftstrømsmængde.

8.1.11 Symptom: Visse drifts-symboler vises ikke på den trådløse fjernbetjening, eller visse funktioner kan ikke aktiveres i ONECTA app'en

Nogle funktions-kombinationer er ikke tilladt (eksempelvis: driftstilstandene Kun ventilation og Udendørsenhed støjsvag drift). Disse funktioner kan blive vist på ONECTA app'en, men de kan IKKE aktiveres.

8.1.12 Symptom: Powerful-funktionen vises IKKE som aktiv i ONECTA app'en

Når Powerful-funktionen er aktiveret, mens indendørsenheden er slået FRA, vises Powerful-funktionen eventuelt ikke som aktiv i 2 minutter, indtil cloud-data opdateres.

8.2 Løsning af problemer baseret på fejlkoder

Fejldiagnose via den trådløse fjernbetjening

Hvis der er problemer med enheden, kan du finde fejlen ved at kontrollere fejlkoden på den trådløse fjernbetjening. Det er vigtigt, at man forstår problemet og træffer forholdsregler, inden man nulstiller fejlkoden. Dette bør gøres af en autoriseret installatør eller af din forhandler.



INFORMATION

Se servicevejledningen med:

- En komplet liste over fejlkoder
- En mere detaljeret vejledning om fejlfinding for hver enkelt fejl

Kontrol af fejlkoden med den trådløse fjernbetjening

- 1 Ret den trådløse fjernbetjening mod enheden, og tryk på **Cancel** i ca. 5 sekunder.

Resultat:  blinker i delen med visning af temperaturindstilling.

- 2 Ret den trådløse fjernbetjening mod enheden, og tryk på **Cancel** gentagne gange, indtil der høres en konstant biptone.





Resultat: Koden vises nu på displayet.











INFORMATION

- En kort tone og 2 på hinanden følgende toner indikerer, at koderne ikke stemmer overens.
- For at afbryde kodevisningen skal man holde **Cancel** nede i 5 sekunder. Koden forsvinder også fra displayet, hvis knappen IKKE har været trykket ned i 1 minut.

System

Fejlkode	Beskrivelse
	Normal
	Mangel på kølemiddel
	Påvisning af overspænding
	Signaltransmissionsfejl (mellem indendørs- og udendørsenhed)
	Kombineret fejl indendørs-udendørsenhed

Indendørsenhed

Fejlkode	Beskrivelse
	Indendørsenhed fejl på printkort
	Frostbeskyttelse eller højtryksbeskyttelse
	Fejl på blæsemotor (jævnstrømsmotor)
	Streamer enhed fejl
	Fejl på termomodstand indendørs varmeveksler
	Åbning eller lukning af frontpanel fejl
	Fejl på termomodstand rumtemperatur
	Fejl på fugtighedssensor

Udendørsenhed

Fejlkode	Beskrivelse
	Fejl på 4-vejs ventil
	Udendørsenhed fejl på printkort
	Aktivering ved overbelastning (af kompressor)
	Kompressor blokering
	Jævnstrømsblæser blokering
	Indgangsspænding for høj
	Temperaturkontrol afgangsrør
	Højtrykskontrol (i køledrift)

Fejlkode	Beskrivelse
H3	Fejl på sensor kompressorsystem
H5	Fejl på positionssensor
H8	Fejl på sensor jævnspænding / strømstyrke
H9	Fejl på termomodstand udetemperatur
J3	Fejl på termomodstand afgangsrør
J5	Fejl på termomodstand udendørs varmeveksler
L3	Varmefejl elektriske dele
L4	Lamel varmeafledning temperaturstigning
L5	Inverter øjeblikkelig overstrøm (DC)
P4	Fejl på termomodstand lamel varmeafledning
F8	Kompressor indvendig temperatur fejl

8.3 Fejlfinding på den trådløse LAN forbindelse

I den følgende tabel ses en kort beskrivelse af håndtering af visse fejl. Hvis ikke de foreslåede løsninger hjælper, se da app.daikineurope.com for mere information og FAQ.

Problem	Afhjælpning
Der kan IKKE etableres forbindelse til WLAN adapteren (ingen LEDs blinker).	<ul style="list-style-type: none"> ▪ Forsøg at betjene enheden med brugerinterfacet. ▪ Kontrollér, om strømforsyningen er tilsluttet. ▪ Slå enheden fra og til igen.
WLAN adapteren vises IKKE på enhedens startside efter konfiguration af WLAN adapteren (WPS-option).	<ul style="list-style-type: none"> ▪ Kontrollér, at den trådløse LAN adapter ikke er for langt væk fra kommunikationsenheden. ▪ Kontrollér, om kommunikationen er OK. ▪ Kontrollér, at den intelligente enhed er tilsluttet det samme netværk som WLAN adapteren. ▪ Nulstil indstillingen til standard fabriksindstilling, og gentag indstillingen. Se "Indstilling af forbindelse tilbage til standard" [▶ 39].

Problem	Afhjælpning
<p>WLAN adapteren vises IKKE på den intelligente enheds liste over tilgængelige wifi-netværk (option med adgangspunkt).</p>	<ul style="list-style-type: none"> ▪ Forsøg at skifte mellem adgangspunkt og WPS indstilling for at ændre den trådløse kanal. Den trådløse kanal SKAL være mellem 1~11. ▪ Kontrollér, om kommunikationen er OK. ▪ Nulstil indstillingen til standard fabriksindstilling, og gentag indstillingen. Se "Indstilling af forbindelse tilbage til standard" [▶ 39].
<p>Vist værdi for indendørs/udendørs temperatur/fugtighed på Online Controller afviger fra værdien målt af andet udstyr.</p>	<ul style="list-style-type: none"> ▪ Online Controller viser kun indendørs/udendørs temperatur/fugtighed for området omkring indendørs-/udendørsenheden. ▪ Målt temperatur/fugtighed for andet udstyr kan afvige på grund af forskellige forhold omkring enheden (f.eks. direkte sollys, isdannelse...) ▪ Temperatur/fugtighed vist på Online Controller er kun en referenceværdi.

9 Bortskaffelse



BEMÆRK

Forsøg IKKE på selv at afmontere systemet: Afmontering af systemet, behandling af kølemiddel, olie og andre dele SKAL ske i henhold til relevant lovgivning. Enhederne SKAL behandles på steder særligt beregnet hertil med henblik på genbrug og genvinding.

10 Ordliste

Forhandler

Varetager salg og distribution af produktet.

Autoriserede installatør

Teknisk uddannet person, som er kvalificeret til at installere produktet.

Bruger

Den person, der ejer og/eller anvender produktet.

Relevant lovgivning

Alle internationale, europæiske, nationale og lokale direktiver, love og/eller bestemmelser, som er relevante i forbindelse med et specifikt produkt eller område.

Servicevirksomhed

En virksomhed, der kan udføre eller koordinere den nødvendige vedligeholdelse af produktet.

Installationsvejledning

Installationsvejledning vedrørende en specifik vare eller anvendelse, med forklaring på installation, opsætning og vedligeholdelse.

Betjeningsvejledning

Vejledning vedrørende en specifik vare eller anvendelse, med forklaring på anvendelse.

Tilbehør

Mærkater, vejledninger, informationsark og udstyr, som leveres sammen med produktet, og som skal installeres i henhold til anvisningerne i den tilhørende dokumentation.

Ekstraudstyr

Udstyr fremstillet eller godkendt af Daikin, som kan kombineres med produktet i henhold til anvisningerne i den tilhørende dokumentation.

Medfølger ikke

Udstyr, som IKKE er fremstillet af Daikin, og som kan kombineres med produktet i henhold til anvisningerne i den tilhørende dokumentation.

DAIKIN INDUSTRIES CZECH REPUBLIC s.r.o.

U Nové Hospody 1155/1, 301 00 Plzeň Skvrňany, Czech Republic

DAIKIN EUROPE N.V.

Zandvoordestraat 300, B-8400 Oostende, Belgium

Copyright 2023 Daikin

4P518786-10V 2026.03