

Справочно ръководство на потребителя

Монтиран на стена климатик от тип "сплит система"

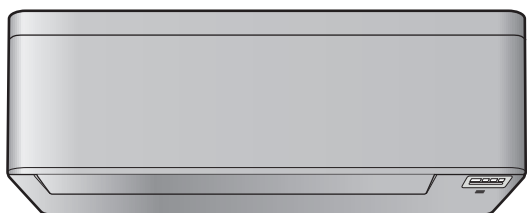

Download the
ONECTA app

 STAND BY ME

Discover our service offer

CTXA15C2V1BW
FTXA20C2V1BW
FTXA25C2V1BW
FTXA35C2V1BW
FTXA42C2V1BW
FTXA50C2V1BW

CTXA15C2V1BS
FTXA20C2V1BS
FTXA25C2V1BS
FTXA35C2V1BS
FTXA42C2V1BS
FTXA50C2V1BS

CTXA15C2V1BB
FTXA20C2V1BB
FTXA25C2V1BB
FTXA35C2V1BB
FTXA42C2V1BB
FTXA50C2V1BB

Съдържание

1	За документацията	4
1.1	За настоящия документ.....	4
1.2	Значение на предупреждения и символи.....	5
2	Инструкции за безопасност за потребителя	7
2.1	Общи.....	7
2.2	Препоръки за безопасна експлоатация.....	8
3	За системата	12
3.1	Вътрешен модул.....	12
3.1.1	Дисплей на вътрешен модул.....	13
3.2	За потребителския интерфейс.....	13
3.2.1	Компоненти: Безжично дистанционно управление.....	14
3.2.2	Статус: LCD на безжично дистанционно управление.....	15
3.2.3	За работа с безжичното дистанционно управление.....	16
4	Преди експлоатация	17
4.1	Обзор: Преди експлоатация.....	17
4.2	За монтиране на поставката на потребителския интерфейс.....	17
4.3	За поставяне на батериите.....	17
4.4	Настройка на часовника.....	18
4.4.1	Настройка на часовника.....	18
4.5	Яркост на дисплея на вътрешния модул.....	19
4.5.1	За задаване на яркостта на дисплея на вътрешния модул.....	19
4.6	За включване на захранването.....	19
4.7	За промяна на настройката на позицията на вътрешния модул.....	19
5	Експлоатация	21
5.1	Работен диапазон.....	21
5.2	Кога и как да се използват определени функции.....	21
5.3	Режим на работа и точка на задаване на температура.....	22
5.3.1	За стартиране/спиране на режим на работа и за задаване на температурата.....	23
5.4	Сила на въздушната струя.....	24
5.4.1	За регулиране на силата на въздушната струя.....	24
5.5	Посока на въздушната струя.....	24
5.5.1	За регулиране на вертикалната посока на въздушната струя.....	25
5.5.2	За регулиране на хоризонталната посока на въздушната струя.....	25
5.5.3	За използване на 3D посока на въздушната струя.....	25
5.6	Работа в режим комфортна въздушна струя и Intelligent eye.....	25
5.6.1	Работа с комфортна настройка на въздушната струя.....	25
5.6.2	Работа в режим Intelligent eye.....	27
5.6.3	За стартиране/спиране на работа с комфортна въздушна струя и Intelligent eye.....	28
5.7	Режим Powerful.....	28
5.7.1	За стартиране/спиране на работа в режим Powerful.....	28
5.8	Работа в Икономичен режим и режим Безшумна работа на външния модул.....	29
5.8.1	Есопо (икономична) работа.....	29
5.8.2	Безшумна работа на външния модул.....	29
5.8.3	За стартиране/спиране на работата в Икономичен режим и режим Безшумна работа на външния модул.....	30
5.9	Работа в режим на флаш стример (пречистване на въздуха).....	30
5.9.1	За стартиране/спиране на работа в режим на флаш стример (пречистване на въздуха).....	30
5.10	Работа в режим ON/OFF таймер.....	31
5.10.1	24-часова настройка на часовника на таймера ИЗКЛ/ВКЛ.....	31
5.10.2	12-часова настройка на часовника на таймера ИЗКЛ/ВКЛ.....	33
5.11	Седмична работа на таймера.....	34
5.11.1	За задаване на режим на седмична работа на таймера.....	35
5.11.2	За копиране на резервации.....	36
5.11.3	За потвърждаване на резервации.....	37
5.11.4	За деактивиране и повторно активиране на режим на седмична работа на таймера.....	37
5.11.5	За изтриване на резервации.....	37
5.12	Безжична LAN връзка.....	38
5.12.1	Предпазни мерки при използване на безжичната LAN.....	38
5.12.2	За да инсталирате приложението ONECTA.....	39
5.12.3	За установяване на безжична връзка.....	39

6	Пестене на енергия и оптимална работа	43
7	Поддръжка и сервиз	45
7.1	Общ преглед: Поддръжка и сервизно обслужване	45
7.2	За почистване на вътрешния модул и безжичното дистанционно управление.....	46
7.3	За почистване на предния панел	47
7.4	За отваряне на предния панел.....	47
7.5	За въздушните филтри	47
7.6	За почистване на въздушните филтри.....	48
7.7	За почистване на дезодориращия филтър от титаниев апатит и филтъра със сребърни частици (Ag-йонен филтър)	49
7.8	За смяна на дезодориращия филтър от титаниев апатит и филтъра със сребърни частици (Ag-йонен филтър)	50
7.9	За затваряне на предния панел	50
7.10	За сваляне на предния панел.....	51
7.11	Имайте предвид следното преди дълъг период на неактивност	52
8	Отстраняване на проблеми	53
8.1	Симптоми, които НЕ са неизправности на системата.....	56
8.1.1	Симптом: Чува се звук като от течаща вода	56
8.1.2	Симптом: Чува се звук от духане	56
8.1.3	Симптом: Чува се цъкащ звук	56
8.1.4	Симптом: Чува се свиркащ звук.....	56
8.1.5	Симптом: Щракащ звук по време на работа или престой.....	56
8.1.6	Симптом: Чува се пляскащ звук.....	56
8.1.7	Симптом: От уреда излиза бяла мъгла (вътрешен модул, външен модул)	56
8.1.8	Симптом: Уредът изпуска миризми	56
8.1.9	Симптом: Външният вентилатор се върти, а климатикът не работи.....	56
8.1.10	Симптом: Настройката на скоростта на въздушния поток НЕ се възобновява, когато Комфортна въздушна струя се деактивира от приложението ONECTA.....	56
8.1.11	Симптом: Някои икони за операции не се виждат на безжичното дистанционно управление или някои функции не могат да бъдат активирани в приложението ONECTA	57
8.1.12	Симптом: В приложението ONECTA работата в режим на повишена мощност НЕ е посочена като активна	57
8.2	Решаване на проблеми въз основа на кодове за грешка	57
8.3	Отстраняване на проблеми с безжичната LAN връзка	59
9	Бракуване	61
10	Терминологичен речник	62

1 За документацията

1.1 За настоящия документ

Благодарим ви за покупката на този продукт. Моля:

- Съхранявайте документацията за бъдещи справки.

Целева публика

Крайни потребители



ИНФОРМАЦИЯ

Този уред е предназначен за употреба от опитни или обучени потребители в магазини, в леката промишленост или във ферми, или за търговска и битова употреба от неспециалисти.

Комплект документация

Този документ е част от комплект документация. Пълният комплект се състои от:

▪ Общи предпазни мерки за безопасност:

- Инструкции за безопасност, които трябва да прочетете преди експлоатиране на вашата система
- Формат: цифрови файлове на <https://www.daikin.eu>. Използвайте функцията 🔍 за търсене, за да намерите вашия модел.

▪ Справочно ръководство на монтажника:

- Подготовка на монтажа, добри практики, справочни данни, ...
- Формат: цифрови файлове на <https://www.daikin.eu>. Използвайте функцията 🔍 за търсене, за да намерите вашия модел.

▪ Справочно ръководство на потребителя:

- Подробни инструкции стъпка по стъпка и информация за базовата и по-сложната експлоатация
- Формат: цифрови файлове на <https://www.daikin.eu>. Използвайте функцията 🔍 за търсене, за да намерите вашия модел.

▪ Ръководство за монтаж:

- Инструкции за монтаж
- Формат: цифрови файлове на <https://www.daikin.eu>. Използвайте функцията 🔍 за търсене, за да намерите вашия модел.

▪ Ръководство за експлоатация:

- Кратко ръководство за основна употреба
- Формат: Хартия (вътре в опаковката на вътрешния модул)

Последните редакции на доставената документация може да са налични на регионалния уеб сайт на Daikin или да ги получите чрез вашия монтажник.

Сканирайте QR кода по-долу, за да намерите пълния комплект документация и повече информация за вашия продукт на уебсайта Daikin.







Оригиналното ръководство е написано на английски език. Текстовете на останалите езици са преводи на оригиналните инструкции.

1.2 Значение на предупреждения и символи



	ОПАСНОСТ Обозначава ситуация, което причинява смърт или тежко нараняване.
	ОПАСНОСТ: ОПАСНОСТ ОТ ТОКОВ УДАР Обозначава ситуация, която е възможно да причини смърт от електрически ток.
	ОПАСНОСТ: ОПАСНОСТ ОТ ИЗГАРЯНЕ/ОПАРВАНЕ Обозначава ситуация, която е възможно да причини изгаряне/опарване поради изключително високи или ниски температури.
	ОПАСНОСТ: ОПАСНОСТ ОТ ЕКСПЛОЗИЯ Обозначава ситуация, която е възможно да предизвика експлозия.
	ПРЕДУПРЕЖДЕНИЕ Обозначава ситуация, което е възможно да причини смърт или тежко нараняване.
	ПРЕДУПРЕЖДЕНИЕ: ЗАПАЛИМО ВЕЩЕСТВО
	A2L ПРЕДУПРЕЖДЕНИЕ: УМЕРЕНО ЗАПАЛИМО ВЕЩЕСТВО Хладилният агент в този модул е умерено запалим.
	ВНИМАНИЕ Обозначава ситуация, което е възможно да причини леко или средно нараняване.
	БЕЛЕЖКА Обозначава ситуация, което е възможно да причини увреждане на оборудването или на имуществото.
	ИНФОРМАЦИЯ Обозначава полезни съвети или допълнително информация.

Символи, използвани по модула:

Символ	Обяснение
	Преди да пристъпите към монтаж, прочетете ръководството за монтаж и експлоатация, както и листа с инструкции за окабеляване.
	Преди да пристъпите към изпълнение на задачи по поддръжката и сервисното обслужване, прочетете сервисното ръководство.

Символ	Обяснение
	За повече информация вижте справочното ръководство на монтажника и потребителя.
	Модулът съдържа въртящи се части. Бъдете внимателни при сервизно обслужване или проверка на модула.

Символи, използвани в документацията:

Символ	Обяснение
	Показва заглавие на фигура/илюстрация или препратка към нея. Пример: "▲ 1–3 заглавие на фигура" означава "фигура 3 в глава 1".
	Показва заглавие на таблица или препратка към нея. Пример: "■ 1–3 заглавие на таблица" означава "таблица 3 в глава 1".

2 Инструкции за безопасност за потребителя

Винаги спазвайте следните инструкции и разпоредби за безопасност.

2.1 Общи



ПРЕДУПРЕЖДЕНИЕ

Ако НЕ сте сигурни как да работите с модула, свържете се с вашия монтажник.



ПРЕДУПРЕЖДЕНИЕ

Този уред може да се използва от деца над 8 години и лица с намалени физически, сензорни или умствени възможности, или липса на опит и знания, ако те са надзиравани или инструктирани за употребата на уреда по безопасен начин и разбират евентуалните опасности.

Малките деца НЕ трябва да си играят с уреда.

Почистване и поддръжка на уреда НЕ трябва да се извършва от деца без надзор.



ПРЕДУПРЕЖДЕНИЕ

За предотвратяване на токов удар или пожар:

- НЕ измивайте модула с вода.
- НЕ обслужвайте уреда с мокри ръце.
- НЕ поставяйте никакви предмети, съдържащи вода, върху модула.



ВНИМАНИЕ

- НЕ поставяйте никакви предмети или оборудване върху модула.
- НЕ сядайте, не се качвайте и не стойте върху модула.

- Модулите са маркирани със следния символ:



Това означава, че електрическите и електронни продукти НЕ трябва да се смесват с несортирания домакински отпадък. НЕ се опитвайте сами да демонтирате системата: демонтажът на системата, изхвърлянето/предаването за рециклиране на хладилния агент, на маслото и на други части ТРЯБВА да се извършва от упълномощен монтажник и да отговаря на изискванията на приложимото законодателство.

Уредите ТРЯБВА да се разглеждат като техника със специален режим на обработка за рециклиране, повторно използване и възстановяване. Като гарантират правилното обезвреждане на този продукт, ще помогнете да се предотвратят потенциални отрицателни последствия за околната среда и човешкото здраве. За допълнителна информация се свържете с вашия монтажник или с местния орган.

- Батериите са маркирани със следния символ:



Това означава, че батерията НЕ трябва да се смесва с несортирания домакински отпадък. Ако под символа е отпечатан химически символ, този

химически символ означава, че батерията съдържа тежък метал над определена концентрация.

Възможните химични символи са: Pb: олово (>0,004%).

Извабените батерии ТРЯБВА да се преработват в специализиран завод за рециклиране. Като гарантирате правилното обезвреждане на отпадъците от батерии, ще помогнете да се предотвратят потенциални отрицателни последици за околната среда и човешкото здраве.

2.2 Препоръки за безопасна експлоатация



ПРЕДУПРЕЖДЕНИЕ

Ако НЕ сте сигурни как да работите с модула, свържете се с вашия монтажник.



ПРЕДУПРЕЖДЕНИЕ

Този уред може да се използва от деца над 8 години и лица с намалени физически, сензорни или умствени възможности, или липса на опит и знания, ако те са надзиравани или инструктирани за употребата на уреда по безопасен начин и разбират евентуалните опасности.

Малките деца НЕ трябва да си играят с уреда.

Почистване и поддръжка на уреда НЕ трябва да се извършва от деца без надзор.



ПРЕДУПРЕЖДЕНИЕ

За предотвратяване на токов удар или пожар:

- НЕ измивайте модула с вода.
- НЕ обслужвайте уреда с мокри ръце.
- НЕ поставяйте никакви предмети, съдържащи вода, върху модула.



ВНИМАНИЕ

- НЕ поставяйте никакви предмети или оборудване върху модула.
- НЕ сядайте, не се качвайте и не стойте върху модула.

- Модулите са маркирани със следния символ:



Това означава, че електрическите и електронни продукти НЕ трябва да се смесват с несортирания домакински отпадък. НЕ се опитвайте сами да демонтирате системата: демонтажът на системата, изхвърлянето/предаването за рециклиране на хладилния агент, на маслото и на други части ТРЯБВА да се извършва от упълномощен монтажник и да отговаря на изискванията на приложимото законодателство.

Уредите ТРЯБВА да се разглеждат като техника със специален режим на обработка за рециклиране, повторно използване и възстановяване. Като гарантирате правилното обезвреждане на този продукт, ще помогнете да се предотвратят потенциални отрицателни последици за околната среда и човешкото здраве. За допълнителна информация се свържете с вашия монтажник или с местния орган.

- Батериите са маркирани със следния символ:



Това означава, че батерията НЕ трябва да се смесва с несортирания домакински отпадък. Ако под символа е отпечатан химически символ, този химически символ означава, че батерията съдържа тежък метал над определена концентрация.

Възможните химични символи са: Pb: олово (>0,004%).

Извабените батерии ТРЯБВА да се преработват в специализиран завод за рециклиране. Като гарантирате правилното обезвреждане на отпадъците от батерии, ще помогнете да се предотвратят потенциални отрицателни последици за околната среда и човешкото здраве.



A2L

ПРЕДУПРЕЖДЕНИЕ: УМЕРЕНО ЗАПАЛИМО ВЕЩЕСТВО

Хладилният агент в този модул е умерено запалим.

**ВНИМАНИЕ**

Вътрешният модул съдържа радио оборудване, минималното разстояние между излъчващата част на оборудването и потребителя е 10 см.

**ВНИМАНИЕ**

НЕ пъхайте пръсти, пръти или други предмети в отворите за приток и отвеждане на въздух. Когато вентилаторът се върти с висока скорост, това ще доведе до нараняване.

**ПРЕДУПРЕЖДЕНИЕ**

- НЕ модифицирайте, разглобявайте, премествайте, монтирайте отново или ремонтирайте модула сами, тъй като неправилният демонтаж или монтаж може да причини токов удар или пожар. Обърнете се към вашия доставчик.
- В случай на инцидентно изтичане на охладителна течност, уверете се, че наоколо няма открити пламъци. Самият охладител е напълно безопасен, нетоксичен и умерено запалим, но той ще генерира токсичен газ, ако инцидентно изтече в помещение, където има наличие на запалим въздух от вентилаторни печки, газови котлони и др. Винаги искайте от квалифициран техник потвърждение, че мястото на утечката е ремонтирано преди да подновите експлоатацията.

**ВНИМАНИЕ**

ВИНАГИ използвайте безжично дистанционно управление или друг потребителски интерфейс (ако е приложимо) за регулиране на позицията на клапите и жалюзите. Когато клапите и жалюзите се въртят и вие ги преместите насилва с ръка, механизмът ще се счупи.

**ВНИМАНИЕ**

НИКОГА не излагайте малки деца, растения или животни на прякото въздействие на въздушния поток от климатика.

**ПРЕДУПРЕЖДЕНИЕ**

НЕ поставяйте бутилка с възпламеним спрей в близост до климатика и НЕ използвайте спрейове около уреда. Това може да доведе до пожар.



ВНИМАНИЕ

НЕ експлоатирайте системата, когато използвате опушващо инсектицидно средство в стаята. Това може да причини отлагане на химикалите в уреда, което би могло да бъде опасно за здравето на хора, свръхчувствителни към химикали.



ПРЕДУПРЕЖДЕНИЕ

- Хладилният агент в системата е безопасен и обикновено НЕ изтича. Ако в помещението изтече хладилен агент и влезе в контакт с огън от горелка, радиатор или печка, това може да доведе до образуване на пожар или вреден газ.
- Изключете всички запалими отоплителни устройства, проветрете стаята и се свържете с дилъра, от който сте закупили уреда.
- НЕ използвайте уреда, докато сервизен техник не потвърди, че участъкът на утечката е ремонтиран.



ПРЕДУПРЕЖДЕНИЕ

- НЕ пробивайте и НЕ изгаряйте частите на хладилния кръг.
- НЕ използвайте почистващи материали или средства за ускоряване на размразяването, различни от препоръчаните от производителя.
- Имайте предвид, че хладилният агент вътре в системата няма мирис.



ПРЕДУПРЕЖДЕНИЕ

Уредът трябва да се съхранява така, че да се предотвратят механични повреди и в добре проветримо помещение без наличие на постоянно работещи източници на запалване (например открити пламъци, работещ газов уред или работещ електрически нагревател). Размерът на помещението трябва да съответства на посочения в "Общи мерки за безопасност".



ОПАСНОСТ: ОПАСНОСТ ОТ ТОКОВ УДАР

Преди почистване на климатика или въздушния филтър, спрете работата му и **ИЗКЛУЧЕТЕ** електрозахранването. В противен случай е възможен токов удар и нараняване.



ВНИМАНИЕ

След продължително използване, проверете закрепването на уреда за евентуални повреди. Такива повреди могат да доведат до падане на уреда и нараняване.



ПРЕДУПРЕЖДЕНИЕ

Внимавайте със стълбите, когато работите на високо.



ПРЕДУПРЕЖДЕНИЕ

Неправилните почистващи препарати или процедура за почистване могат да причинят повреда на пластмасовите компоненти или утечка на вода. Пръскането на почистващ препарат върху електрически компоненти, като двигатели, може да причини повреда, дим или запалване.



ОПАСНОСТ: ОПАСНОСТ ОТ ТОКОВ УДАР

Преди почистване, уверете се, че сте **ИЗКЛУЧИЛИ** уреда и сте извадили щепсела на захранващия кабел от контакта. В противен случай е възможен токов удар и нараняване.



ПРЕДУПРЕЖДЕНИЕ

Спрете уреда и **ИЗКЛУЧЕТЕ** захранването, ако възникне нещо необичайно (миризма на изгорено и др.).

Оставянето на уреда при такива обстоятелства може да причини повреда, токов удар или пожар. Обърнете се към вашия доставчик.

3 За системата



A2L

ПРЕДУПРЕЖДЕНИЕ: УМЕРЕНО ЗАПАЛИМО ВЕЩЕСТВО

Хладилният агент в този модул е умерено запалим.



ВНИМАНИЕ

Вътрешният модул съдържа радио оборудване, минималното разстояние между излъчващата част на оборудването и потребителя е 10 см.



БЕЛЕЖКА

НЕ използвайте системата за други цели. За да се избегне влошаване на качеството, НЕ използвайте уреда за охлаждане на фини инструменти, храна, растения, животни или предмети на изкуството.

3.1 Вътрешен модул



ВНИМАНИЕ

НЕ пъхайте пръсти, пръти или други предмети в отворите за приток и отвеждане на въздух. Когато вентилаторът се върти с висока скорост, това ще доведе до нараняване.



ИНФОРМАЦИЯ

Нивото на звуково налягане е под 70 dBA.



ПРЕДУПРЕЖДЕНИЕ

- НЕ модифицирайте, разглобявайте, премествайте, монтирайте отново или ремонтирайте модула сами, тъй като неправилният демонтаж или монтаж може да причини токов удар или пожар. Обърнете се към вашия доставчик.
- В случай на инцидентно изтичане на охладителна течност, уверете се, че наоколо няма открити пламъци. Самият охладител е напълно безопасен, нетоксичен и умерено запалим, но той ще генерира токсичен газ, ако инцидентно изтече в помещение, където има наличие на запалим въздух от вентилаторни печки, газови котлони и др. Винаги искайте от квалифициран техник потвърждение, че мястото на утечката е ремонтирано преди да подновите експлоатацията.

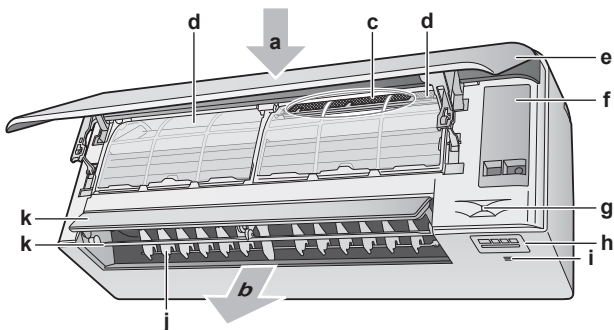

- a Отвор за приток на въздух
- b Отвор за отвеждане на въздух
- c Дезодориращ филтър от титаниев апатит и филтър със сребърни частици (Ag-йонен филтър)
- d Въздушен филтър
- e Преден панел
- f Сервизен капак

- g** Сензор Intelligent eye
- h** Показва се
- i** Сензор за стайна температура и влажност
- j** Жалузи (вертикални ребра)
- k** Клапи (хоризонтални ребра)

Бележка: Позицията на дезодориращия филтър от титаниев апатит и филтъра със сребърни частици може да се размени.

3.1.1 Дисплей на вътрешен модул

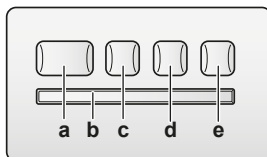

- a** Бутон ON/OFF
- b** Приемник на сигнали
- c** Лампа на таймер (оранжево)
- d** Светлинен индикатор на Intelligent eye (зелен)
- e** Бутон ON/OFF на безжичен адаптер

Бутон ВКЛ/ИЗКЛ

Ако липсва безжично дистанционно управление (потребителският интерфейс), можете да използвате бутона ВКЛ/ИЗКЛ на вътрешния модул, за да стартирате/спрете експлоатацията. Когато експлоатацията се стартира чрез този бутон се използват следните настройки:

- Режим на работа = автоматичен
- Настройка на температура = 25°C
- Сила на въздушната струя = автоматично

3.2 За потребителския интерфейс

Безжично дистанционно управление



ИНФОРМАЦИЯ

Вътрешният модул се доставя с безжичното дистанционно управление като потребителски интерфейс. Това ръководство описва само работа с този потребителски интерфейс. Ако е свързан друг потребителски интерфейс, вижте ръководството за експлоатация на свързания потребителски интерфейс.

- **Пряка слънчева светлина.** НЕ излагайте безжичното дистанционно управление на директна слънчева светлина.
- **Прах.** Прахът върху предавателя или приемника на сигнали ще намали чувствителността им. Избърсвайте праха с мека кърпа.
- **Флуоресцентни светлини.** Комуникацията на сигнали може да се деактивира, ако в помещението има флуоресцентни лампи. В такъв случай се обърнете към монтажника.
- **Други уреди.** Ако сигналите на безжичното дистанционно управление задействат други уреди, преместете уредите някъде другаде или се консултирайте с монтажника.
- **Завеси.** Уверете се, че завеси или други предмети НЕ блокират сигнала между уреда и безжичното дистанционно управление.

**БЕЛЕЖКА**

- НЕ изпускайте безжичното дистанционно управление.
- Никога НЕ допускайте намокряне на безжичното дистанционно управление.

3.2.1 Компоненти: Безжично дистанционно управление

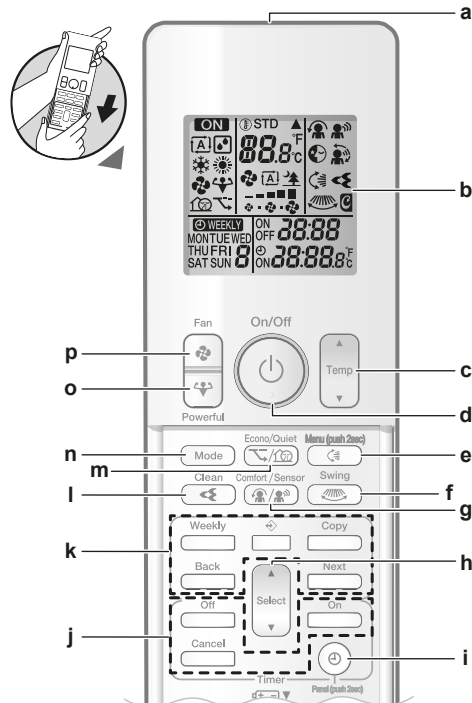

- a Предавател на сигнали
- b LCD дисплей
- c Бутон за регулиране на температурата
- d Бутон ВКЛ/ИЗКЛ
- e Бутон за вертикално завъртане и меню (натиснете 2 секунди)
- f Бутон за хоризонтално завъртане
- g Бутон за работа в режим на комфортна въздушна струя и Intelligent eye
- h Бутон Избор
- i Бутон Часовник и отваряне на панел (натиснете 2 секунди)
- j Бутони за работа в режим ON/OFF таймер
- k Бутони за седмична работа на таймера
- l Бутон за работа в режим на Flash Streamer (пречистване на въздуха)
- m Бутон за работа в Икономичен режим и режим Безшумна работа на външния модул
- n Бутон за избор на режим
- o Бутон за повишена мощност
- p Бутон за вентилатор

**ИНФОРМАЦИЯ**

Използвайте ☹️ (задръжте за 2 секунди), за да отворите предния панел, когато почиствате въздушните филтри. Вижте "7.4 За отваряне на предния панел" [▶ 47].

3.2.2 Статус: LCD на безжично дистанционно управление

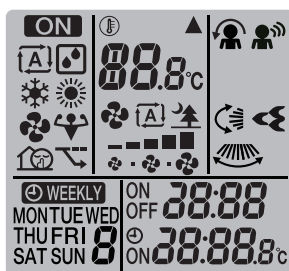

Икона	Описание
	Активна работа
	Режим на работа = автоматичен
	Режим на работа = изсушаване
	Режим на работа = отопление
	Режим на работа = охлаждане
	Режим на работа = само вентилатор
	Активна работа в режим на повишена мощност
	Активна работа в икономичен режим
	Активна е безшумна работа на външния модул
	Вътрешният модул получава сигнал от безжичното дистанционно управление
	Текуща настройка на температурата
	Сила на въздушната струя = автоматично
	Сила на въздушната струя = тих вътрешен модул
	Сила на въздушната струя = силна
	Сила на въздушната струя = средно силна
	Сила на въздушната струя = средна
	Сила на въздушната струя = средно слаба
	Сила на въздушната струя = слаба
	Активна работа в комфортен режим
	Активен е Intelligent eye
	Активно е автоматично вертикално завъртане

Икона	Описание
	Активно е автоматично хоризонтално завъртане
	Flash Streamer (пречистване на въздуха) е активно
	Активно ВКЛ на таймер
	Активно ИЗКЛ на таймер
	Активен седмичен таймер
	Ден от седмицата
	Текущо време

3.2.3 За работа с безжичното дистанционно управление

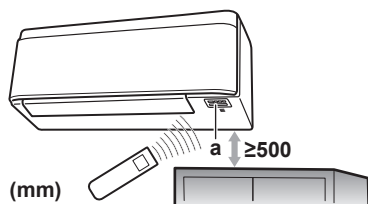

а Приемник на инфрачервени сигнали

Бележка: Уверете се, че няма препятствия в рамките на 500 mm от приемника на сигнала. Те може да попречат на приемането от безжичното дистанционно управление.

- 1 Насочете предавателя на сигнала към приемника на инфрачервен сигнал на вътрешния модул (максималното разстояние за комуникация е 7 m).

Резултат: Когато вътрешният модул получи сигнал от безжичното дистанционно управление, ще чуете звук:

Звук	Описание
Бип-бип	Начало на работата.
Бип	Промяна на настройка.
Дълъг бип	Спиране на работата.

4 Преди експлоатация

4.1 Обзор: Преди експлоатация

Тази глава описва какво трябва да направите преди да задействате уреда.

Типична последователност на работа

Пускането в експлоатация обикновено включва следните етапи:

- Фиксиране на потребителския интерфейс към стената.
- Поставяне на батериите в потребителския интерфейс.
- Настройка на яркостта на потребителския интерфейс.
- Настройка на часовника.
- Настройка на позицията на вътрешния модул.
- Включване на захранването.

4.2 За монтиране на поставката на потребителския интерфейс

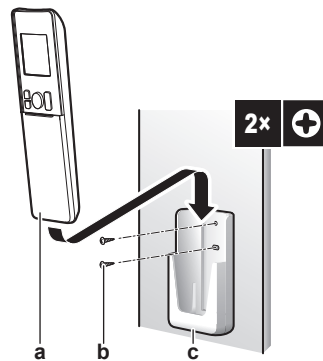

- a** Безжично дистанционно управление
- b** Винтове (закупуват се на място)
- c** Поставка на безжично дистанционно управление

- 1** Изберете място, където сигналите ще достигат до модула.
- 2** Закрепете поставката с винтове към стената или на друго подобно място.
- 3** Окачете безжичното дистанционно управление на поставката.

4.3 За поставяне на батериите

Батериите издържат приблизително 1 година.

- 1** Махнете предния капак.
- 2** Поставете двете батерии едновременно.
- 3** Поставете отново предния капак.

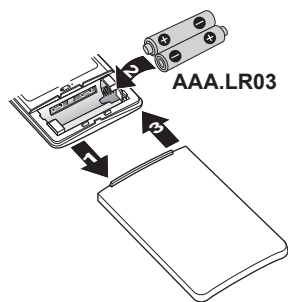

ИНФОРМАЦИЯ

- Ниският заряд на батерията се обозначава чрез мигане на LCD дисплея.
- ВИНАГИ сменяйте и двете батерии едновременно.

4.4 Настройка на часовника

Ако вътрешният часовник на вътрешния модул HE е сверен точно, ON таймер, OFF таймер и седмичен таймер няма да работят правилно. Часовникът трябва да се настрои отново:

- След като прекъсвач на веригата е изключил уреда.
- След спиране на тока.
- След смяна на батериите в безжичното дистанционно управление.

4.4.1 Настройка на часовника

Бележка: Ако часовникът HE е настроен, MON, ☉ и 0:00 мигат.

- Натиснете .

Резултат: MON и ☉ мигат

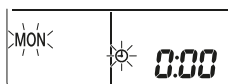

- Натиснете  или  за задаване на текущия ден от седмицата.

Дисплей	Ден от седмицата
MON	Понеделник
TUE	Вторник
WED	Сряда
THU	Четвъртък
FRI	Петък
SAT	Събота
SUN	Неделя

- Натиснете .

Резултат: ☉ мига.

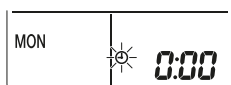

- Натиснете  или  за задаване на точното време.

Бележка: Задържането на  или  увеличава или намалява бързо настройката на времето.

5 Натиснете .

Резултат: Настройката е завършена.  мига.

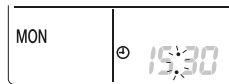

4.5 Яркост на дисплея на вътрешния модул

Регулира яркостта на дисплея на вътрешния модул според желаното или изключва дисплея.

4.5.1 За задаване на яркостта на дисплея на вътрешния модул

1 Натиснете  за поне 2 секунди.

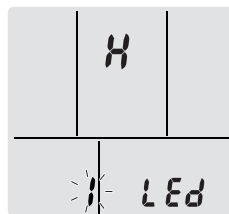

Резултат: На дисплея се извежда менюто  мига.



2 Натиснете .

3 Натиснете  или  за смяна на настройката в следната последователност:



...мига	Яркостта е...
	Силна
	Слаба
	Изкл.

4 За потвърждаване на избраната настройка натиснете .

Резултат: Настройката на яркостта се променя.

Бележка: Дисплеят ще се върне автоматично към екрана по подразбиране след 60 секунди. За по-скоро връщане към екрана по подразбиране натиснете двукратно .

4.6 За включване на захранването

1 Включете прекъсвача.



Резултат: Клапите на вътрешния модул се отварят и затварят, за да се установят в референтната позиция.

4.7 За промяна на настройката на позицията на вътрешния модул

Задайте позиция на вътрешния модул така, че да се избягва директното духане към стената.

- 1 Натиснете  за поне 2 секунди.

Резултат: На дисплея се извежда менюто 1.

- 2 Натиснете  или  за промяна на менюто към 3.

Резултат: На дисплея се извежда менюто 3. 3 мига.

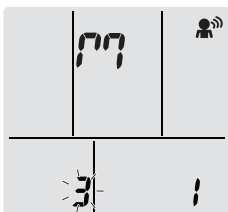

- 3 Натиснете , за да изберете менюто.

Резултат: 1 мига.

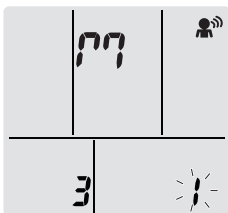

- 4 Натиснете  или  за смяна на настройката в следната последователност:

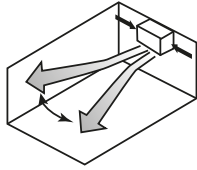
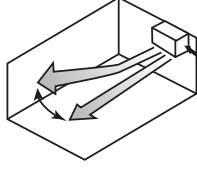
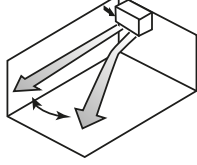

Ако модулет е...	Символ	Мига	Резултат
В средата на стената (фабрично настроено по подразбиране)	00	1	
≤500 mm от стената вдясно	10	2	
≤500 mm от стената вляво	P0	3	

Резултат: Диапазонът на въздушната струя ще бъде регулиран, за да се избегне директен контакт със стената.

5 Експлоатация



ИНФОРМАЦИЯ

Вътрешният модул се доставя с безжичното дистанционно управление като потребителски интерфейс. Това ръководство описва само работа с този потребителски интерфейс. Ако е свързан друг потребителски интерфейс, вижте ръководството за експлоатация на свързания потребителски интерфейс.

5.1 Работен диапазон

За безопасна и ефикасна експлоатация, използвайте системата в следния диапазон на температурата и влажността.

	Охлаждане и подсушаване ^{(a)(b)}	Отопление ^(a)
Външна температура	-10~46°C DB	-15~24°C DB
Вътрешна температура	18~32°C DB	10~30°C DB
Вътрешна влажност	≤80% ^(a)	—









^(a) Предпазно устройство може да спре работата на системата, ако модулът работи извън своя работен диапазон.

^(b) Може да възникне кондензация и капене на вода, ако модулът работи извън своя работен диапазон.

5.2 Кога и как да се използват определени функции

Можете да използвате следната таблица за определяне на функциите за използване:

Функция	Задачи
Базови функции	
Режими на работа и температура	За стартиране/спиране на системата и за задаване на температурата: <ul style="list-style-type: none"> В режим на отопление и охлаждане затопля или охлажда помещението. В режим само вентилатор, обдухва помещението без отопление или охлаждане. В автоматичен режим намалява влажността в помещението. В автоматичен режим се избират автоматично подходяща температура и режим на работа.
+ Посока на въздушната струя	За регулиране на посоката на въздушната струя (със завъртане или фиксирано положение).
Сила на въздушната струя	За регулиране на количеството въздух, вдухван в помещението. За по-тиха работа.
Разширени функции	



Функция	Задачи
 Flash Streamer	За да премахнете въздушните алергени като полени, адювантни вещества... За да намалите лошите лиризми.
 Econo	За използване на системата, когато използвате и други консумиращи енергия уреди. За пестене на енергия.
 Безшумна работа на външния модул	За намаляване на работния шум на външния модул. Пример: Нощем.
 Comfort	За автоматично регулиране на посоката на въздушната струя за бързо охлаждане или затопляне на въздуха в стаята по-ефективно.
 Intelligent eye	За да се предотврати влизането на въздуха в пряк контакт с хора. За пестене на енергия, когато в стаята няма никой.
 Powerful	За бързо охлаждане или затопляне на въздуха в стаята.
 ON таймер +  OFF таймер	За автоматично ВКЛЮЧВАНЕ или ИЗКЛЮЧВАНЕ на системата.
 Седмичен таймер	За автоматично ВКЛЮЧВАНЕ или ИЗКЛЮЧВАНЕ на системата на седмична основа.
Допълнителни функции	
Безжична LAN връзка	За експлоатация на уреда чрез смарт устройства.



5.3 Режим на работа и точка на задаване на температура

Кора. Регулирайте режима на работа на системата и задайте температурата, когато искате да:

- Отоплявате или охлаждаете помещение
- Обдухвате помещение без отопление или охлаждане
- Намалите влажността в помещение

Какво. Системата работи различно, в зависимост от избора на потребителя.

Настройка	Описание
 Автоматично	Системата охлажда или затопля помещението до точката на задаване на температурата. Тя превключва автоматично между охлаждане и отопление, ако е необходимо.
 Изсушаване	Системата намалява влажността в помещение.

Настройка	Описание
 Отопление	Системата затопля помещението до точката на задаване на температурата.
 Охлаждане	Системата охлажда помещението до точката на задаване на температурата.
 Вентилатор	Системата само контролира въздушната струя (сила и посока). Системата НЕ контролира температурата.

Допълнителна информация:

- **Външна температура.** Ефектът от охлаждането или отоплението намалява, когато външната температура е прекомерно висока или ниска.
- **Режим на размразяване.** При работа в режим на отопление, по външния модул може да се появи скреж и да се влоши отоплителния капацитет. В такъв случай, системата автоматично превключва към работа в режим на размразяване, за да се отстрани скрежът. По време на размразяването, горещ въздух НЕ излиза от вътрешния модул.
- **Сензор за влажност.** Управлявайте влажността, като намалявате влажността по време на процеса на охлаждане.

5.3.1 За стартиране/спиране на режим на работа и за задаване на температурата



ON: Модулът работи.

A: Режим на работа = автоматичен

: Режим на работа = изсушаване

: Режим на работа = охлаждане

: Режим на работа = отопление

: Режим на работа = само вентилатор

88.8°C: Показва зададената температура.

- 1 Натиснете **Mode** един или повече пъти, за да изберете режима на работа.

Резултат: Режимът ще се зададе в следната последователност:



- 2 Натиснете **Power** за **стартиране** на работата.

Резултат: **ON** и избраният режим се показват на LCD.

- 3 Натиснете **Temp** или **Temp** един или повече пъти, за да намалите или увеличите **температурата**.

Работа в режим на охлаждане	Работа в режим на отопление	Автоматичен режим	Работа в режим на изсушаване или само вентилатор
18~32°C	10~30°C	18~30°C	—



Бележка: При използване на режим на **изсушаване** или **само вентилатор**, не можете да регулирате температурата.

- 4 Натиснете **Power** за **спиране** на работата.

Резултат: **ON** изчезва от LCD. Индикаторът за работа изгасва.

5.4 Сила на въздушната струя

1 Натиснете , за да изберете:

	5 нива на сила на въздушната струя, от "III" до "III" плюс "III"
	Работа с автоматичен контрол на въздушната струя
	Безшумна работа на вътрешния модул. Когато силата на въздушната струя е зададена като "III", шумът от вътрешния модул ще се намали.



ИНФОРМАЦИЯ

- Ако уредът достигне зададената точка на температурата в режим на охлаждане, вентилаторът ще спре да работи.
- При използване на режим на изсушаване НЕ можете да регулирате силата на въздушната струя.

5.4.1 За регулиране на силата на въздушната струя



1 Натиснете , за промяна на настройката на въздушната струя както следва:



5.5 Посока на въздушната струя

Кога. Регулиране на посоката на въздушната струя според желанието.

Какво. Системата насочва въздушната струя различно, в зависимост от избора на потребителя (завъртане или фиксирано положение). Системата прави това чрез движение на хоризонталните ребра (клапи) или на вертикалните ребра (жалузи).

Настройка	Посока на въздушната струя
 Автоматично вертикално завъртане	Движение нагоре и надолу.
 Автоматично хоризонтално завъртане	Мести се от страна на страна.
 3-D посока на въздушната струя	Мести се редуващо се нагоре и надолу и от страна на страна
[—]	Остава във фиксирано положение.



ВНИМАНИЕ

ВИНАГИ използвайте безжично дистанционно управление или друг потребителски интерфейс (ако е приложимо) за регулиране на позицията на клапите и жалузите. Когато клапите и жалузите се въртят и вие ги преместите насила с ръка, механизмът ще се счупи.

Диапазонът на движение на клапите варира според режима на работа. Клапата ще спре в горно положение, когато силата на въздушната струя се промени на слаба по време на настройката на завъртане нагоре и надолу.

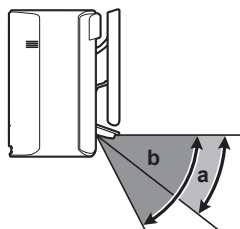



- a** Диапазон на клапата в режим на охлаждане или отопление
b Диапазон на клапата в режим на отопление или само вентилатор

5.5.1 За регулиране на вертикалната посока на въздушната струя

- 1 Натиснете .

Резултат:  се извежда на LCD. Клапите (хоризонталните ребра) започват да се завъртат.

- 2 За използване на фиксирано положение натиснете , когато клапите достигнат желаното положение.

Резултат:  изчезва от LCD. Клапите ще спрат да се движат.

5.5.2 За регулиране на хоризонталната посока на въздушната струя

- 1 Натиснете .

Резултат:  се извежда на LCD. Жалюзите (вертикалните ребра) започват да се завъртат.

- 2 За използване на фиксирано положение натиснете , когато жалюзите достигнат желаното положение.

Резултат:  изчезва от LCD. Жалюзите ще спрат да се движат.







ИНФОРМАЦИЯ

Когато модулът е монтиран в ъгъла на стая, посоката на жалюзите трябва да е встрани от стената. Ефективността ще падне, ако стената блокира въздуха.

5.5.3 За използване на 3D посока на въздушната струя

- 1 Натиснете  и .

Резултат:  и  се извеждат на LCD. Клапите (хоризонталните ребра) и жалюзите (вертикалните ребра) започват да се завъртат.

- 2 За използване на фиксирано положение натиснете  и , когато клапите и жалюзите достигнат желаното положение.

Резултат:  и  изчезват от LCD. Клапите и жалюзите ще спрат да се движат.

5.6 Работа в режим комфортна въздушна струя и Intelligent eye

Можете да използвате режим комфортна въздушна струя и Intelligent eye поотделно или да ги комбинирате.

5.6.1 Работа с комфортна настройка на въздушната струя

Уредът ще промени автоматично посоката на въздушната струя за бързо охлаждане или затопляне на въздуха в стаята по-ефективно. Директната въздушна струя от уреда ще се усеща по-малко.

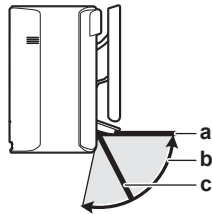

- a Диапазон на клапата в режим на охлаждане и подсушаване
- b Диапазон на клапата в режим на отопление (вертикална въздушна струя ВКЛ)
- c Позиция на клапата в режим на отопление (вертикална въздушна струя ИЗКЛ)

При охлаждане и подсушаване

Посоката на въздушния поток ще се промени така, че въздухът да се разпространи по тавана.

Комфортна въздушна струя ВКЛ	Комфортна въздушна струя ИЗКЛ

При отопление

Посоката на въздушния поток ще се промени така, че въздухът да се разпространи по пода. Уредът разпознава помещението и температурата на пода, след което автоматично избира 1 от 3-те посоки на въздушната струя.

Подгръване	Посока надолу	Вертикална посока на въздушната струя



ИНФОРМАЦИЯ

Ако искате да деактивирате функцията за вертикална въздушна струя (например, ако има мебели или друг предмет под уреда), вижте ["За ВКЛЮЧВАНЕ или ИЗКЛЮЧВАНЕ на функцията за вертикална въздушна струя"](#) [▶ 26]. Ако функцията за вертикална въздушна струя е деактивирана, посоката на въздушната струя се задава надолу.





ИНФОРМАЦИЯ

Режимите на повишена мощност и комфортна въздушна струя НЕ могат да се използват едновременно. Приоритет получава последната избрана функция. Ако се избере автоматично вертикално завъртане, функцията за комфортна въздушна струя ще се отмени.

За ВКЛЮЧВАНЕ или ИЗКЛЮЧВАНЕ на функцията за вертикална въздушна струя

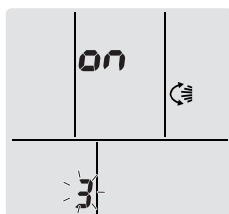
- Натиснете за поне 2 секунди.
Резултат: На дисплея се извежда менюто 1.
- Натиснете или за промяна на екрана на менюто.
Резултат: На дисплея се извежда менюто 3.



- 3 Натиснете  за смяна на настройката.
- 4 Натиснете  или  за смяна на настройката.

...мига	Функцията за вертикална въздушна струя е...
ON	включена
OFF	изключена

- 5 За потвърждаване на избраната настройка натиснете .

Бележка: Дисплеят ще се върне автоматично към екрана по подразбиране след 60 секунди. За по-скоро връщане към екрана по подразбиране натиснете двукратно .

5.6.2 Работа в режим Intelligent eye

Системата автоматично регулира посоката на въздушната струя и температурата в зависимост от разпознаването на човешкото движение, за да избегне директния контакт с хора. Ако в продължение на 20 минути в стаята няма движение, работата автоматично преминава към режим на икономия на енергия:

Експлоатация	Енергоспестяваща работа
Отопление	Температурата се намалява с 2°C.
Охлаждане и подсушаване	Ако температурата в помещението е: <ul style="list-style-type: none"> ▪ <30°C, температурата се увеличава с 2°C ▪ ≥30°C, температурата се увеличава с 1°C
Само вентилатор	Намалява силата на въздушната струя.

За сензора Intelligent eye



БЕЛЕЖКА

- НЕ удряйте и не натискайте със сила сензора Intelligent eye. Това може да доведе до неизправност.
- НЕ поставяйте големи предмети в близост до сензора Intelligent eye.



ИНФОРМАЦИЯ

Работа в режим на повишена мощност или нощен режим (ИЗКЛ таймер) НЕ могат да се използват едновременно с работа в режим Intelligent eye. Приоритет получава последната избрана функция.



- **Диапазон на разпознаване.** До 9 м.
- **Чувствителност на разпознаване.** Променя се според разположението, броя на хората в помещението, температурния диапазон и др.
- **Грешки при разпознаване.** Сензорът може погрешно да възприеме домашни животни, слънчева светлина, развяващи се завеси и др.

5.6.3 За стартиране/спиране на работа с комфортна въздушна струя и Intelligent eye

- 1 Натиснете  веднъж или няколко пъти.

Резултат: Настройката ще се промени в следната последователност:



Дисплей	Експлоатация
	Комфортна въздушна струя
	Intelligent eye
	Комфортна въздушна струя и Intelligent eye
—	И двете са деактивирани

Бележка: Ако има хора близо до предната страна на вътрешния модул или има твърде много хора, препоръчва се едновременното използване на режимите.

- 2 За спиране на работата натиснете , докато и двата символа изчезнат от LCD.

5.7 Режим Powerful

Този режим бързо максимизира ефекта от охлаждането/отоплението във всеки режим на работа. Можете да постигнете максимален капацитет.

**ИНФОРМАЦИЯ**

Режимът на повишена мощност НЕ може да се използва съвместно с работа в режим Eco, комфортна въздушна струя и безшумна работа на външния модул. Приоритет получава последната избрана функция.

Режимът на повишена мощност НЕ увеличава капацитета на климатика, ако той вече работи с максималната си мощност.

5.7.1 За стартиране/спиране на работа в режим Powerful

- 1 Натиснете  за стартиране.



Резултат:  се извежда на LCD. Режимът на повишена мощност работи в продължение на 20 минути; след това работата се връща към предишно зададения режим.

Режим	Сила на въздушната струя
Охлаждане/Отопление/Автоматично	<ul style="list-style-type: none"> ▪ За максимизиране на ефекта от охлаждането/отоплението, капацитетът на външния модул се увеличава. ▪ Силата на въздушната струя е фиксирана на максимална настройка и НЕ може да се променя. ▪ Температурата може да се задава само в автоматичен режим.

Режим	Сила на въздушната струя
Изсушаване	<ul style="list-style-type: none"> Температурната настройка се понижава с 2,5°C. Силата на въздушната струя се увеличава леко.
Само вентилатор	Силата на въздушната струя е фиксирана на максимална настройка.

2 Натиснете  за спиране.

Резултат:  изчезва от LCD.

Бележка: Режим на повишена мощност може да се задава само при работещ уред. Ако натиснете  или промените режима на работа, операцията се отменя;  изчезва от LCD.

5.8 Работа в Икономичен режим и режим Безшумна работа на външния модул

5.8.1 Есопо (икономична) работа

Това е функция, която позволява ефективна работа чрез ограничаване на максималния разход на енергия. Тази функция е полезна в случаи, когато трябва да се внимава прекъсвачът на веригата да не се задейства при едновременна работа на продукта с други уреди.



ИНФОРМАЦИЯ

- Повишена мощност и Есопо НЕ могат да се използва едновременно. Приоритет получава последната избрана функция.
- Режим Есопо намалява разхода на енергия на външния модул чрез ограничаване на скоростта на въртене на компресора. Разходът на енергия може да не спадне в режим Есопо, ако нивото на консумация на енергия вече е достатъчно ниско.

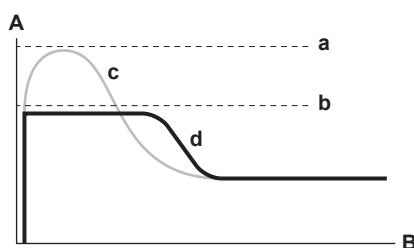

- A** Работен ток и разход на енергия
- B** Време
- a** Максимум по време на нормална работа
- b** Максимум по време на икономична (Есопо) работа
- c** Нормална работа
- d** Есопо (икономична) работа

- Тази диаграма е само за илюстративни цели.
- Максималният работен ток и разход на енергия на климатика в режим Есопо варират според свързания външен модул.

5.8.2 Безшумна работа на външния модул

Използвайте режим Безшумна работа на външния модул, когато искате да понижите нивото на шума на външния модул. **Пример:** Нощем.

**ИНФОРМАЦИЯ**

- Режимите на повишена мощност и Безшумна работа на външния модул не могат да се използват едновременно. Приоритет получава последната избрана функция.
- Тази функция е достъпна само в режимите на автоматична работа, охлаждане и отопление.
- Безшумната работа на външния модул ограничава скоростта на въртене на компресора. Ако скоростта на въртене на компресора е вече ниска, безшумната работа на външния модул **НЯМА** да намали още скоростта на въртене.

5.8.3 За стартиране/спиране на работата в Икономичен режим и режим Безшумна работа на външния модул

- 1 Натиснете веднъж или няколко пъти.

Резултат: Настройката ще се промени в следната последователност.



Показва се	Работа
	Есопо
	Безшумна работа на външния модул
	Икономичен режим и Безшумна работа на външния модул
—	И двете са деактивирани

- 2 За спиране на работата натиснете , докато и двата символа изчезнат от LCD.

Бележка: Икономична работа може да се задава само при работещ уред. Натискането на отменя настройката и изчезва от LCD.

Бележка: остава на LCD дори и ако изключите уреда чрез безжичното дистанционно управление или превключвателя ON/OFF на вътрешния модул.

5.9 Работа в режим на флеш стример (пречистване на въздуха)

Streamer генерира високоскоростни електрони с висока окислителна мощност, намалявайки лошите миризми. Заедно с дезодориращия филтър от титаниев апатит и въздушните филтри пречиства въздуха в стаята.

**ИНФОРМАЦИЯ**

- Високоскоростните електрони се генерират и абсорбират в уреда, за да се осигури безопасна работа.
- Изпускането от Streamer може да генерира съскащ звук.
- Ако въздушната струя отслабне, изпускането от Streamer може да спре временно, за да не се допуска миризмата на озон.

5.9.1 За стартиране/спиране на работа в режим на флеш стример (пречистване на въздуха)

Предварително условия: Уверете се, че уредът работи (**ON** се показва на LCD на безжичното дистанционно управление).

- 1 Натиснете .

Резултат:  се извежда на LCD и въздухът в стаята се пречиства, когато уредът работи.

- 2 За спиране на работа натиснете .

Резултат:  изчезва от LCD и работата спира.

5.10 Работа в режим ON/OFF таймер

Функциите на таймера са полезни при автоматично включване/изключване на климатика нощем или сутрин. Можете също така да използвате комбинация от OFF таймер и ON таймер.

Има два типа настройка на таймер ИЗКЛ/ВКЛ:

- **24-часова настройка на часовника на таймера ИЗКЛ/ВКЛ** (по подразбиране). Уредът ще спре/започне да работи в зададеното време. **Пример:** Таймерът ВКЛ е настроен за 13:30, уредът ще започне да работи в 13:30.
- **12-Часово отброяване на таймера ИЗКЛ/ВКЛ.** Уредът ще спре/започне да работи след изтичане на зададения брой часове. **Пример:** Таймерът ВКЛ е настроен в 10:30 за 3 часа, уредът ще започне да работи в 13:30.

Бележка: Възможно е да се комбинират двата типа настройки на таймера.



ИНФОРМАЦИЯ

Програмирайте отново таймера в случай на:

- Изключване на уреда от прекъсвач.
- Спиране на захранването.
- След смяна на батериите в безжичното дистанционно управление.





ИНФОРМАЦИЯ

Часовникът ТРЯБВА да се настрои правилно преди използване на таймерните функции. Вижте "4.4.1 Настройка на часовника" [▶ 18].



5.10.1 24-часова настройка на часовника на таймера ИЗКЛ/ВКЛ

За стартиране/спиране на работа в режим OFF timer

- 1 Натиснете  за стартиране.

Резултат:  се появява на дисплея и OFF мига. ☉ и денят от седмицата ще изчезнат от LCD.



- 2 Натиснете  или  за смяна на настройката на времето.
- 3 Натиснете  отново.

Резултат: OFF и настроеното време ще се изведе на LCD.

Резултат: Индикаторът на таймера светва.



ИНФОРМАЦИЯ

При всяко натискане на  или , настройката на времето се увеличава с 10 минути. Задържането на бутоната натиснат сменя настройката бързо.

- 4 За спиране на работа натиснете **Cancel**.

Резултат: **0:00** и OFF изчезват от дисплея и индикаторите на таймера изгасват. ☹ и денят от седмицата ще се покажат на дисплея.



ИНФОРМАЦИЯ

Когато зададете ON/OFF timer, настройката на часа се запазва в паметта. След смяна на батериите в безжичното дистанционно управление, дистанционното управление запазва настройката на времето за таймера за включване/изключване, но таймерът се отменя.

Режим на нощна настройка

Когато е зададен ИЗКЛ. таймер, климатикът автоматично регулира температурната настройка (0,5°C нагоре в режим охлаждане, 2,0°C надолу в режим отопление), за да ви предпази от прекомерно охлаждане/затопляне и осигурява комфортна настройка по време на сън.

За стартиране/спиране на работа в режим ON timer

- 1 Натиснете **On** за стартиране.

Резултат: **6:00** се появява на дисплея и **ON** мига. ☹ и денят от седмицата ще изчезнат от LCD.

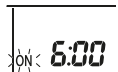

- 2 Натиснете **Select** или **Select** за смяна на настройката на времето.
3 Натиснете **On** отново.

Резултат: **ON** и настроеното време ще се изведе на LCD. Индикаторът на таймера светва.



ИНФОРМАЦИЯ

При всяко натискане на **Select** или **Select**, настройката на времето се увеличава с 10 минути. Задържането на бутоната натиснат сменя настройката бързо.

- 4 За спиране на работа натиснете **Cancel**.

Резултат: **6:00** и **ON** изчезват от дисплея и индикаторите на таймера изгасват. ☹ и денят от седмицата ще се покажат на дисплея.

За комбиниране на ON таймер и OFF таймер

- 1 За настройване на таймерите, вижте "За стартиране/спиране на работа в режим OFF timer" [▶ 31] и "За стартиране/спиране на работа в режим ON timer" [▶ 32].

Резултат: **OFF** и **ON** се извеждат на LCD.

Пример:

Показва се	Текущо време	Задай докато...	Работа
	6:00	уредът работи.	Спира в 7:00 и стартира в 14:00.
		уредът НЕ работи.	Стартира в 14:00.

Бележка: Ако настройката на таймера е активна, текущото време НЕ се извежда на LCD.

5.10.2 12-часова настройка на часовника на таймера ИЗКЛ/ВКЛ

За стартиране/спиране на отброяване при работа в режим на таймер ИЗКЛ/ВКЛ

- 1 Натиснете и задръжте или за около 5 секунди; когато ▲ започне да мига, отпуснете бутона.

Резултат:

За таймера ИЗКЛ, *1hr* се показва на LCD и **OFF** мига, ☉ а денят от седмицата ще излезне от LCD.



За таймера ВКЛ, *1hr* се показва на LCD и **ON** мига. ☉ и денят от седмицата ще излезнат от LCD.

- 2 Натиснете или за смяна на настройката на времето. Времето може да се задава между 1 и 12 часа. Всяко натискане на един от бутоните увеличава или намалява времето с 1 час.
- 3 Натиснете или за потвърждение на настройката.

Резултат: **OFF** и/или **ON** и настроеното време ще се изведе на LCD. Индикаторът на таймера светва. Времето на LCD започва автоматично да отброява часовете и намалява с по 1 час.

Пример: Ако таймерът ИЗКЛ е настроен на 3 часа, времето на дисплея ще се променя както следва: 3hr → 2hr → 1hr → празно (ИЗКЛ)

- 4 За промяна на настройката обратно към 24-часов таймер ИЗКЛ/ВКЛ, повторете стъпка 1, когато на началния екран **OFF** и/или **ON** НЕ мигат.
- 5 За отмяна на настройката на таймера, натиснете .

За комбиниране на режима на показване на таймера

Различни режими на дисплея (24-часово и 12-часово отброяване таймер ИЗКЛ/ВКЛ) могат да се използват за таймер ИЗКЛ и таймер ВКЛ едновременно.

- 1 За настройка вижте "За стартиране/спиране на работа в режим OFF timer" [▶ 31], "За стартиране/спиране на работа в режим ON timer" [▶ 32] и "За стартиране/спиране на отброяване при работа в режим на таймер ИЗКЛ/ВКЛ" [▶ 33].

Пример:

Показва се	Текущо време	Задай докато...	Работа
	22:00	уредът работи.	<ul style="list-style-type: none"> Спира в 1:00 (3 часа след текущото време)
			<ul style="list-style-type: none"> Стартира в 6:00. (8 часа след текущото време)

Бележка: Ако настройката на таймера е активна, текущото време НЕ се извежда на LCD.

5.11 Седмична работа на таймера

**ИНФОРМАЦИЯ**

Следната процедура за настройка е само за безжичното дистанционно управление. Въпреки това препоръчваме да извършите настройката на седмичния таймер с помощта на приложението ONECTA. За повече информация вижте "5.12 Безжична LAN връзка" [▶ 38].

За всеки ден от седмицата могат да бъдат запазени до 4 таймерни настройки.

Пример: Създайте различна настройка от понеделник до петък и различни настройки за уикендите.

Ден от седмицата	Примерна настройка
Понеделник <ul style="list-style-type: none"> Направете до 4 настройки. 	
Вторник~Петък <ul style="list-style-type: none"> Използвайте режима за копиране, ако настройките са същите, както за понеделник. 	
Събота <ul style="list-style-type: none"> Няма настройка на таймера 	—
Неделя <ul style="list-style-type: none"> Направете до 4 настройки. 	

- **Настройка ON-ON-ON-ON.** Дава възможност за настройване на режима на работа и зададената температура.
- **Настройка OFF-OFF-OFF-OFF.** Само времето за изключване може да се задава за всеки ден.

Бележка: Не забравяйте да насочите безжичното дистанционно управление към вътрешния модул и проверете за потвърдителен звуков сигнал, когато настройвате работа на седмичен таймер.

**ИНФОРМАЦИЯ**

Часовникът ТРЯБВА да се настрои правилно преди използване на таймерните функции. Вижте "4.4.1 Настройка на часовника" [▶ 18].

**ИНФОРМАЦИЯ**



- Седмичният таймер и OFF/ON таймер НЕ могат да се използват едновременно. Работата в режим OFF/ON таймер има приоритет. Седмичният таймер ще премине в състояние на готовност и ще излезе от LCD. Когато OFF/ON таймер изтече, седмичният таймер се активира.
- Денят от седмицата, режим OFF/ON таймер, часът и температурата (само за режим ON таймер) могат да се задават чрез седмичния таймер. Останалите настройки се базират на предишната настройка на ON таймер.

5.11.1 За задаване на режим на седмична работа на таймера

- 1 Натиснете .

Резултат: Денят от седмицата и номерът на резервация за текущия ден ще се изведат на дисплея.



- 2 Натиснете  или  за избор на деня от седмицата и номера на резервация.

- 3 Натиснете .

Резултат: Денят от седмицата е зададен.  и ON мигат.



- 4 Натиснете  или  за избор на режим.

Резултат: Настройката ще се промени в следната последователност:





Показва се	Функция
ON	ON таймер
OFF	OFF таймер
Празно	Изтрива резервация

- 5 Натиснете .

Резултат: Задава се режим на OFF/ON таймер.  и часът мигат.



Бележка: Натиснете  за връщане към предишния екран. Ако се избере празно, продължете към стъпка 9.

- 6 Натиснете  или  за избор на време. Времето може да се задава между 0:00 и 23:50 на интервали от по 10 минути.

- 7 Натиснете .

Резултат: Часовникът е настроен,  и температурата мигат.



Бележка: Натиснете  за връщане към предишния екран. Ако се избере OFF таймер, продължете към стъпка 9.

- 8 Натиснете  или  за да изберете желаната температура.

Бележка: Настроената температура за седмичния таймер се показва само при настройване на режима на седмичния таймер.



ИНФОРМАЦИЯ

Температурата може да се задава между 10~32°C от безжичното дистанционно управление, обаче:

- в режим на охлаждане и в автоматичен режим на работа, уредът ще работи при минимум 18°C, дори и ако е настроен на 10~17°C;
- в режим на отопление и в автоматичен режим на работа, уредът ще работи при максимум 30°C, дори и ако е настроен на 31~32°C.

9 Натиснете .

Резултат: Температурата и времето се задават за ON таймер. Времето се задава за OFF таймер. Индикаторите на таймера светват.

Резултат: Показва се нов екран с резервация.

10 Повторете предходната процедура, за да зададете друга резервация или натиснете за приключване на настройката.

Резултат: се извежда на LCD.

Бележка: Резервацията може да се копира със същите настройки за друг ден. Вижте "5.11.2 За копиране на резервации" [▶ 36].

5.11.2 За копиране на резервации

Резервацията може да се копира за друг ден. Цялата резервация от избрания ден на седмицата ще се копира.

1 Натиснете .

2 Натиснете или за избор на седмицата за копиране.

3 Натиснете .

Резултат: Цялата резервация от избрания ден на седмицата ще се копира.

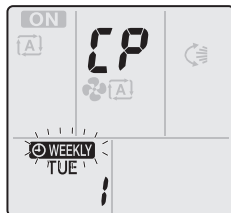

4 Натиснете или , за да изберете желанния ден.

5 Натиснете .

Резултат: Цялата резервация се копира в избрания ден и индикаторите на таймера светват в оранжево.

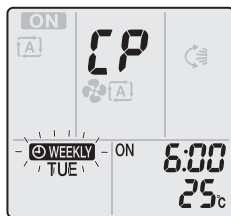

Бележка: За копиране в друг ден повторете процедурата.

6 Натиснете бутон за приключване на настройката.

Резултат: се извежда на LCD.

Бележка: За промяна на настройката на резервацията след копирането, вижте "5.11.1 За задаване на режим на седмична работа на таймера" [▶ 35].



5.11.3 За потвърждаване на резервации

Можете да потвърдите, ако всички резервации са настроени според нуждите ви.

- 1 Натиснете .

Резултат: Денят от седмицата и номерът на резервация за текущия ден ще се изведат на дисплея.



- 2 Натиснете  или  за да изберете ден от седмицата и номер на резервация за потвърждаване и да видите данните на резервацията.

Бележка: За промяна на настройката настройката на резервацията вижте "5.11.1 За задаване на режим на седмична работа на таймера" [▶ 35].

- 3 Натиснете  за изход от режима на потвърждаване.

5.11.4 За деактивиране и повторно активиране на режим на седмична работа на таймера

- 1 За деактивиране на седмичния таймер натиснете , докато на LCD се покаже .

Резултат:  изчезва от дисплея и индикаторите на таймера изгасват.

- 2 За повторно активиране на режим на седмична работа на таймера, натиснете  отново.

Резултат: Ще се използва режимът от последната резервация.



5.11.5 За изтриване на резервации

За изтриване на индивидуална резервация

Използвайте тази функция, ако искате да изтриете единична настройка на резервация.

- 1 Натиснете .

Резултат: Денят от седмицата и номерът на резервация ще се изведат на дисплея.

- 2 Натиснете  или  за избор на деня от седмицата, който да се изтрие.
- 3 Натиснете .

Резултат: , ON и OFF мигат.

- 4 Натиснете  или  и изберете "празно".

Резултат: Настройката ще се промени в следната последователност:



- 5 Натиснете .



Резултат: Избраната резервация ще бъде изтрита.

- 6 Натиснете  за изход.

Резултат: Оставащите резервации са активни.

За изтриване на резервацията за всеки ден от седмицата

Тази функция може да се използва за изтриване на всички резервации за един ден от седмицата. Може да се използва по време на потвърждаване или настройка на резервации.

- 1 Натиснете .
- 2 Натиснете  или  за избор на деня от седмицата, който да се изтрие.
- 3 Задръжте **Weekly** за около 5 секунди.

Резултат: Всички резервации за избрания ден се изтриват.

- 4 Натиснете  за изход.

Резултат: Оставащите резервации са активни.

За изтриване на всички резервации

Тази функция може да се използва за изтриване на всички резервации за всички дни от седмицата наведнъж. Тази процедура НЕ може да се използва в режим на настройка.

- 1 Задръжте **Weekly** за 5 секунди по време на подразбиращия се дисплей.

Резултат: Всички резервации ще бъдат изтрити.

5.12 Безжична LAN връзка

Просто свържете вашия уред към домашната ви мрежа и изтеглете приложението, за да смените термостата, да зададете температурни графици, да прегледате консумацията на енергия.

За подробности относно спецификациите, методите за настройка, често задавани въпроси, съвети за отстраняване на неизправности, посетете app.daikineurope.com.



Клиентът отговаря за осигуряване на:

- Смартфон или таблет с минимална поддържана версия на Android или iOS, посочена в app.daikineurope.com.
- Интернет връзка и комуникационно устройство от рода на модем, рутер и др.
- Точка за достъп до безжична LAN
- Инсталиране на безплатно приложение ONECTA

Бележка: Ако е нужно, SSID номер и KEY са разположени на уреда или могат да се намерят в чантата с аксесоари.

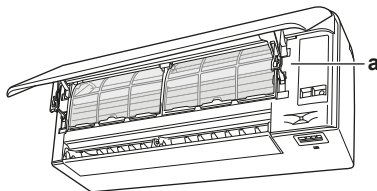

a Етикет със SSID номер и парола

5.12.1 Предпазни мерки при използване на безжичната LAN

НЕ използвайте в близост до:

- **Медицинско оборудване.** Напр., лица, използващи сърдечни пейсмейкъри или дефибрилатори. Този продукт може да причини електромагнитни смущения.

- **Оборудване с автоматично управление.** Напр., автоматични врати или пожарни аларми. Този продукт може да причини неизправно поведение на оборудването.
- **Микровълнова фурна.** Може да засегне безжичните LAN комуникации.

5.12.2 За да инсталирате приложението ONECTA

- 1 Отидете в Google Play (за устройства с Android) или App Store (за устройства с iOS) и потърсете "ONECTA".
- 2 Следвайте указанията на екрана, за да инсталирате ONECTA app.

i

ИНФОРМАЦИЯ

Сканирайте QR кода, за да изтеглите и инсталирате приложението ONECTA на вашия мобилен телефон или таблет:



5.12.3 За установяване на безжична връзка

Има две опции за свързване на безжичния адаптер към вашата домашна мрежа.

- Използване на смарт устройство (смартфон, таблет) и SSID (Service Set Identifier) и KEY (парола)
- Използване на бутона WPS (Wi-Fi Protected Setup) на вашия Wi-Fi рутер.

За повече информация и често задавани въпроси вижте app.daikineurope.com.

Бележка: Настройката се извършва от безжичното дистанционно управление в менюто за настройки на безжична LAN. По време на настройката винаги насочвайте безжичното дистанционно управление към приемника на инфрачервен сигнал на уреда.

i

ИНФОРМАЦИЯ

Спрете работата на уреда, преди да настройвате безжичната връзка. Съединенията НЕ МОЖЕ да се правят, когато уредът работи.

- 1 **Спрете работата** на уреда, преди да настройвате безжичната връзка.
- 2 Уверете се, че безжичният рутер е достатъчно близо до уреда и нищо не пречи на сигнала.

Меню	Описание
!	Проверка на статус на свързване
2	Свързване чрез WPS бутон
3	Свързване чрез SSID и KEY
Я	Връщане към фабрична настройка
oFF	Безжична LAN ИЗКЛ

За потвърждаване на статуса на безжичната връзка

- 1 Задръжете  за поне 5 секунди.

Резултат: Показва се комуникационен дисплей (меню !).

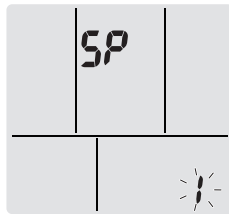

- 2 Натиснете  за потвърждаване на избора.

Резултат: Звук "биип" се чува след като модулът получи сигнал.

- 3 Проверете светодиода на вътрешния модул.

...индикаторът мига.	Статус
Таймер	Комуникацията е ОК
Работа и таймер	Комуникацията е изключена

- 4 Натиснете  за изход от менюто.

Резултат: Дисплеят ще се върне към екрана по подразбиране.

За свързване на безжичната LAN към вашата домашна мрежа

Възможно е свързване на безжичния адаптер към вашата домашна мрежа чрез:

- WPS (Wi-Fi Protected Setup) бутон на рутера (ако има такъв),
- The SSID (Service Set Identifier) и KEY (парола) - разположени на уреда.

За свързване чрез WPS бутон

- 1 Натиснете  за поне 5 секунди в екрана по подразбиране.

Резултат: Показва се комуникационен дисплей (меню !).

- 2 Продължете да натискате  или , докато се появи дисплеят WPS (меню 2).

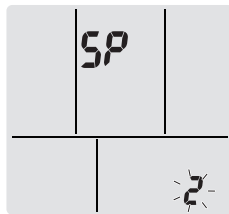

- 3 Натиснете  за потвърждаване на избора.

Резултат: Звук "биип" се чува след като модулът получи сигнал.

- 4 Натиснете бутона WPS на комуникационното устройство (напр. рутер) в рамките на 1 минута. Вижте ръководството за експлоатация на комуникационното устройство.



ИНФОРМАЦИЯ

Ако свързването с вашия рутер не е възможно, опитайте процедура ["За свързване чрез SSID и KEY номер"](#) [▶ 40].

- 5 Натиснете  за изход от менюто.

Резултат: Дисплеят ще се върне към екрана по подразбиране.

За свързване чрез SSID и KEY номер

- 1 Натиснете  за поне 5 секунди в екрана по подразбиране.

Резултат: Показва се комуникационен дисплей (меню !).

- 2 Продължете да натискате  или , докато се появи дисплеят на режим AP (меню 3).

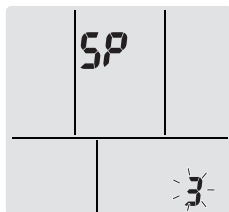

- 3 Натиснете  за потвърждаване на избора.

Резултат: Звук "биип" се чува след като модулът получи сигнал.

- 4 Свържете вашето смарт устройство към точката за достъп по същия начин, както към стандартна безжична мрежа.
- 5 Въведете SSID номера и паролата, разположени на уреда или в комплекта с аксесоари.
- 6 Отворете приложението ONECTA и следвайте стъпките на екрана.

Резултат: Режимът на безжичен адаптер ще се промени автоматично от AP режим на RUN режим, мига и LED на таймера.

- 7 Натиснете  за изход от менюто.

Резултат: Дисплеят ще се върне към екрана по подразбиране.

За връщане на настройката на връзката обратно към фабричната настройка по подразбиране

Върнете настройката на връзката обратно към фабричната настройка по подразбиране, ако искате да:

- превключите между опциите за връзка WPS и AP,
- прекъснете връзката между Wi-Fi адаптера и комуникационното устройство (напр., рутер) или смарт устройството,
- повторите настройката, ако свързването е било неуспешно.

- 1 Натиснете  за поне 5 секунди в екрана по подразбиране.

Резултат: Показва се комуникационен дисплей (меню 1).

- 2 Продължете да натискате  или , докато се появи меню 1.

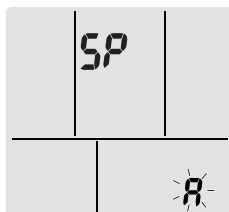

- 3 Задръжте  за поне 2 секунди, за да потвърдите избора.

Резултат: Звук "биип" се чува след като модулът получи сигнал.

Резултат: Настройката се връща към фабричната настройка по подразбиране.

- 4 Натиснете  за изход от менюто.

Резултат: Дисплеят ще се върне към екрана по подразбиране.

За изключване на безжичната LAN връзка

Можете да изключите безжичната връзка чрез:

- бутона ON/OFF за безжичен адаптер, разположен на уреда,

- потребителския интерфейс.

За използване на превключвателя ON/OFF за безжичен адаптер

- 1 Натиснете превключвателя ON/OFF за безжичния адаптер.

Резултат: Комуникацията с безжичния адаптер е изключена.

Бележка: Натиснете бутон ON/OFF отново, за да включите безжичния адаптер.

За работа с потребителския интерфейс

- 1 Натиснете  за поне 5 секунди в екрана по подразбиране.

Резултат: Показва се комуникационен дисплей (меню !).

- 2 Продължете да натискате  или , докато се появи меню ИЗКЛ.

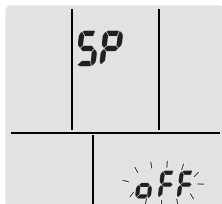

- 3 Задръжете  за поне 2 секунди, за да потвърдите избора.

Резултат: Звук "биип" се чува след като модулът получи сигнал.

Резултат: Комуникацията е изключена.

- 4 Натиснете  за изход от менюто.

Резултат: Дисплеят ще се върне към екрана по подразбиране.

6 Пестене на енергия и оптимална работа



ИНФОРМАЦИЯ

- Дори и при изключване на уреда, той консумира електрическа енергия.
- Когато захранването се включи отново след прекъсване, предварително избраният режим ще се възобнови.



ВНИМАНИЕ

НИКОГА не излагайте малки деца, растения или животни на прякото въздействие на въздушния поток от климатика.



БЕЛЕЖКА

НЕ поставяйте предмети, които НЕ трябва да се мокрят, под модула. Кондензът върху уреда или тръбите на хладилния агент или запушването на дренажа може да причини капене. **Възможно последствие:** Предметите под уреда могат да се замърсят или повредят.



ПРЕДУПРЕЖДЕНИЕ

НЕ поставяйте бутилка с възпламеним спрей в близост до климатика и НЕ използвайте спрейове около уреда. Това може да доведе до пожар.



ВНИМАНИЕ

НЕ експлоатирайте системата, когато използвате опушващо инсектицидно средство в стаята. Това може да причини отлагане на химикалите в уреда, което би могло да бъде опасно за здравето на хора, свръхчувствителни към химикали.

За да осигурите правилно функциониране на системата, спазвайте следните предпазни мерки.

- При работа в режим на охлаждане, не допускайте проникването на пряка слънчева светлина в помещението. Използвайте завеси или щори.
- Уверете се, че мястото е добре проветриво. НЕ блокирайте никакви вентилационни отвори.
- Проветрявайте помещението често. Особено внимание обръщайте на проветряването, ако използвате климатика интензивно.
- Дръжте вратите и прозорците затворени. Ако вратите и прозорците останат отворени, въздушният поток ще излезе от помещението, което ще намали ефекта от охлаждането или отоплението.
- Внимавайте да НЕ охлаждайте или отоплявате прекомерно. За да пестите енергия, поддържайте настройките на температурата до умерено ниво.
- НИКОГА не поставяйте предмети в близост до отвора на изходящия въздух или на входящия въздух на модула. Това може да доведе до влошаване на ефекта от работата или до спиране на работата.
- Изключете главния прекъсвач на захранването към модула, когато климатикът НЕ се използва за по-продължителни периоди от време. Ако захранването е включено, уредът консумира електрическа енергия. За да осигурите безпроблемна работа на уреда, включете захранването 6 часа преди начало на експлоатацията.
- При влажност на въздуха над 80% или запушване на дренажния отвор, може да се образува конденз.
- За комфорт в помещението, настройвайте правилно температурата. Избягвайте прекомерното охлаждане или затопляне. Имайте предвид, че

достигането до зададената температура може да отнеме известно време. Обмислете използването на опциите за настройка на таймера.

- Регулирайте посоката на въздушната струя, за да избегнете събирането на студения въздух върху пода или на топлия въздух към тавана. (Нагоре към тавана при режим на охлаждане или изсушаване и надолу в режим на отопление.)
- Избягвайте да насочвате въздушната струя директно към обитателите.
- Работете в рамките на препоръчителния температурен диапазон (26~28°C за охлаждане и 20~24°C за отопление), за да се пести енергия.

7 Поддръжка и сервис

7.1 Общ преглед: Поддръжка и сервисно обслужване

Монтажникът трябва да извършва ежегодна поддръжка.

За хладилния агент

Този продукт съдържа флуорирани газове, които предизвикват парников ефект. НЕ изпускайте газовете в атмосферата.

Тип хладилен агент: R32

Стойност на потенциал за глобално затопляне (GWP): 675



БЕЛЕЖКА

Поддръжката ТРЯБВА да се извършва от оторизиран монтажник или от представител на сервис.

Препоръчваме извършване на поддръжка поне веднъж годишно. Приложимото законодателство, обаче, може да изисква по-кратки интервали за поддръжка.



ПРЕДУПРЕЖДЕНИЕ

- Хладилният агент в системата е безопасен и обикновено НЕ изтича. Ако в помещението изтече хладилен агент и влезе в контакт с огън от горелка, радиатор или печка, това може да доведе до образуване на пожар или вреден газ.
- Изключете всички запалими отоплителни устройства, проветрете стаята и се свържете с дилъра, от който сте закупили уреда.
- НЕ използвайте уреда, докато сервисен техник не потвърди, че участъкът на утечката е ремонтиран.



ПРЕДУПРЕЖДЕНИЕ

- НЕ пробивайте и НЕ изгаряйте частите на хладилния кръг.
- НЕ използвайте почистващи материали или средства за ускоряване на размразяването, различни от препоръчаните от производителя.
- Имайте предвид, че хладилният агент вътре в системата няма мирис.



ПРЕДУПРЕЖДЕНИЕ

Уредът трябва да се съхранява така, че да се предотвратят механични повреди и в добре проветримо помещение без наличие на постоянно работещи източници на запалване (например открити пламъци, работещ газов уред или работещ електрически нагревател). Размерът на помещението трябва да съответства на посочения в "Общи мерки за безопасност".



ОПАСНОСТ: ОПАСНОСТ ОТ ТОКОВ УДАР

Преди почистване на климатика или въздушния филтър, спрете работата му и ИЗКЛУЧЕТЕ електрозахранването. В противен случай е възможен токов удар и нараняване.

**ПРЕДУПРЕЖДЕНИЕ**

За предотвратяване на токов удар или пожар:

- НЕ измивайте модула с вода.
- НЕ обслужвайте уреда с мокри ръце.
- НЕ поставяйте никакви предмети, съдържащи вода, върху модула.

**ВНИМАНИЕ**

След продължително използване, проверете закрепването на уреда за евентуални повреди. Такива повреди могат да доведат до падане на уреда и нараняване.

**ВНИМАНИЕ**

НЕ се допирайте до ребрата на топлообменника. Тези ребра са остри и може да причинят нараняване.

**ПРЕДУПРЕЖДЕНИЕ**

Внимавайте със стълбите, когато работите на високо.

7.2 За почистване на вътрешния модул и безжичното дистанционно управление

**ПРЕДУПРЕЖДЕНИЕ**

Неправилните почистващи препарати или процедура за почистване могат да причинят повреда на пластмасовите компоненти или утечка на вода. Пръскането на почистващ препарат върху електрически компоненти, като двигатели, може да причини повреда, дим или запалване.

**ОПАСНОСТ: ОПАСНОСТ ОТ ТОКОВ УДАР**

Преди почистване, уверете се, че сте ИЗКЛЮЧИЛИ уреда и сте извадили щепсела на захранващия кабел от контакта. В противен случай е възможен токов удар и нараняване.

**БЕЛЕЖКА**

- НЕ използвайте бензин, бензен, разрежител, полираща пудра или течен инсектицид. **Възможно последствие:** Обезцветяване и деформация.
- НЕ използвайте вода или въздух с температура от 40°C или повече. **Възможно последствие:** Обезцветяване и деформация.
- НЕ използвайте полиращи вещества.
- НЕ използвайте четка за стъргане. **Възможно последствие:** Повърхностното покритие може да се обели.
- Като краен потребител, Вие НИКОГА не трябва да почиствате вътрешните части на уреда сами; тази работа трябва да се извърши от квалифициран сервисен специалист. Обърнете се към вашия доставчик.

- 1 Почистете с мека кърпа. Когато е трудно да се премахнат петната, използвайте вода или неутрален препарат.

7.3 За почистване на предния панел

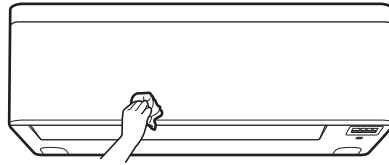

- 1 Избършете предния панел с мека кърпа. Когато е трудно да се премахнат петната, използвайте вода или неутрален препарат.

7.4 За отваряне на предния панел

Отворете предния панел чрез потребителския интерфейс.

- 1 Спрете работата.
- 2 Задръжте  на потребителския интерфейс за поне 2 секунди.

Резултат: Предният панел ще се отвори.

Бележка: Натиснете и задръжте  отново за поне 2 секунди, за да затворите предния панел.

- 3 Изключете захранването.
- 4 Натиснете двете закопчалки от задната страна на предния панел.
- 5 Отворете предния панел, докато подпората влезе във фиксиращата пластинка.

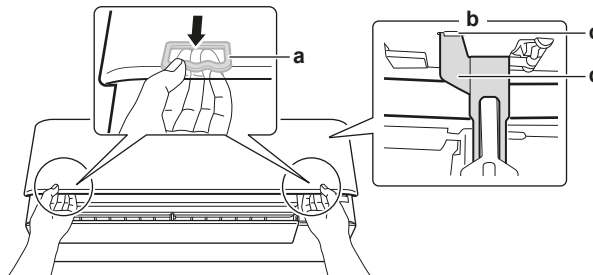

- a Закопчалка (по 1 от всяка страна)
- b Задна страна на предния панел
- c Фиксираща пластинка
- d Подпора



ИНФОРМАЦИЯ

Ако НЕ можете да намерите безжичното дистанционно управление или използвате друг опционален контролер. Издърпайте внимателно нагоре предния панел с ръка, както е показано на следващата фигура.

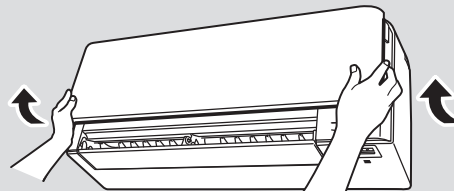

7.5 За въздушните филтри

Експлоатацията на модула с мръсни филтри означава, че филтърът:

- НЕ МОЖЕ да дезодорира въздуха,
- НЕ МОЖЕ да пречиства въздуха,
- води до лошо отопление/охлаждане,
- причинява миризми.

Списък на третирани изделия, използвани в продуктите на Daikin въз основа на Регламент (ЕС) № 528/2012	
Третирано изделие с биоциден продукт	Гумен въздушен филтър
Активно вещество	Сребърно фосфатно стъкло
Съдържание	<0,02 %
CAS №	308069-39-8
Активно вещество функция	Антивирусен и антибактериален ефект
Информация за безопасност	<p>Съвместим с RoHS, нетоксичен или корозивен.</p> <p>Няма конкретни препоръки за ЛПС.</p> <p>Изхвърлянето трябва да е в съответствие с държавните и законови разпоредби, регулиращи изхвърлянето на материал.</p> <p>Съхранение при стайна температура.</p> <p>При контакт с очите - измийте с вода</p> <p>При контакт с кожата - измийте с вода, не трябва да засяга кожата</p> <p>При вдишване - не са посочени специфични опасности</p>

7.6 За почистване на въздушните филтри

- 1 Бутнете нагоре пластинката в средата на всеки филтър, след това я дръпнете надолу.
- 2 Извадете въздушните филтри.

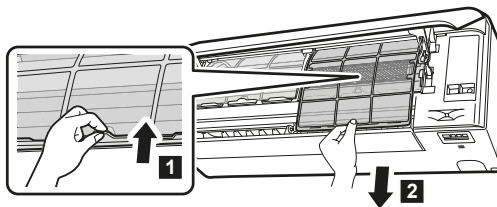

- 3 Извадете дезодориращия филтър от титаниев апатит и филтъра със сребърни частици от пластинките.

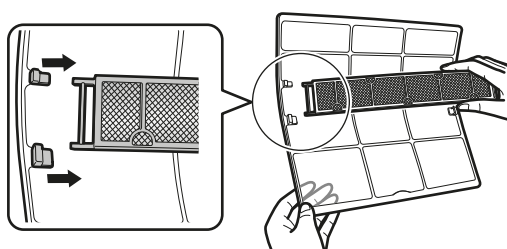

- 4 Измийте въздушните филтри с вода или ги почистете с прахосмукачка.

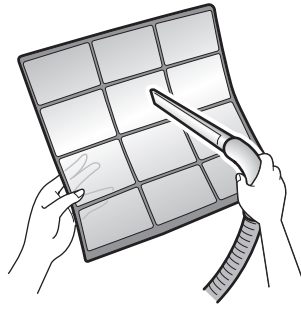

- 5 Накиснете в хладка вода за около 10 до 15 минути.

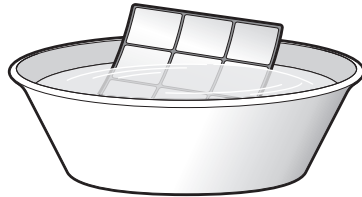

ИНФОРМАЦИЯ

- Ако прахът НЕ се маха лесно, измийте въздушните филтри с неутрален почистващ препарат, разреден с хладка вода. Подсушете въздушните филтри на сянка.
- Извадете въздухочистиращия филтър от титаниев апатит и сребърния филтър за частици.
- Препоръчва се почистване на въздушните филтри на всеки 2 седмици.

7.7 За почистване на дезодориращия филтър от титаниев апатит и филтъра със сребърни частици (Ag-йонен филтър)



ИНФОРМАЦИЯ

Почиствайте филтъра с вода на всеки 6 месеца.

- 1 Свалете дезодориращия филтър от титаниев апатит и сребърния въздухочистиращ филтър против алергени от всичките 4 куки.

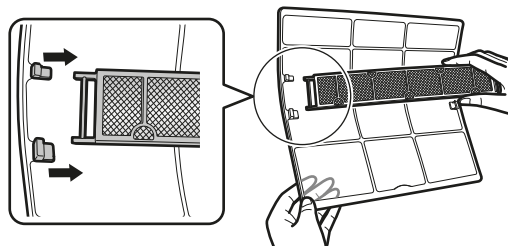

- 2 Почиствайте праха от филтъра с прахосмукачка.

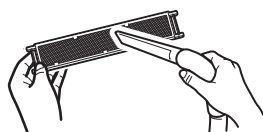

- 3 Потопете филтъра за 10 до 15 минути в топла вода.

Бележка: НЕ сваляйте филтъра от рамката.



- След измиване, изтръскайте останалата вода и изсушете филтъра на сянка. НЕ изцеждайте въздушния филтър при отстраняване на водата.

7.8 За смяна на дезодориращия филтър от титаниев апатит и филтъра със сребърни частици (Ag-йонен филтър)



ИНФОРМАЦИЯ

Смяна на филтъра веднъж на 3 години.

- Свалете филтъра от пластинките на рамката на филтъра и поставете нов филтър.

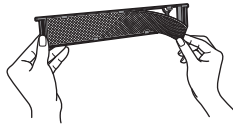

ИНФОРМАЦИЯ

- НЕ изхвърляйте рамката на филтъра, а я използвайте отново.
- Изхвърлете стария филтър при незапалимите отпадъци.

За поръчка на дезодориращ филтър от титаниев апатит или филтър със сребърни частици се свържете с вашия дилър.

Позиция	Номер на част
Титаниев дезодориращ филтър	KAF970A46
Сребърен филтър за частици	KAF057A41

7.9 За затваряне на предния панел

- Поставете въздушните филтри на местата им.
- Повдигнете леко предния панел и извадете подпората от фиксиращата пластинка.

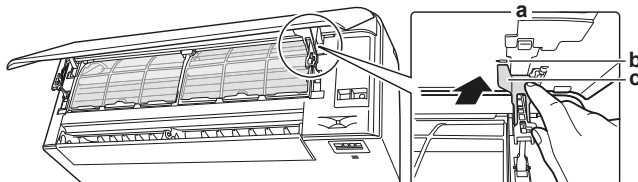

- a** Задна страна на предния панел
- b** Фиксираща пластинка
- c** Подпора

- Затворете предния панел.

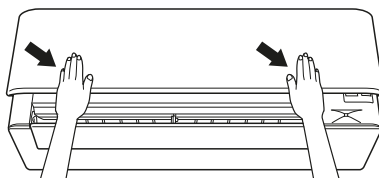

- 4 Леко натиснете предния панел надолу, докато щракне.

7.10 За сваляне на предния панел



ИНФОРМАЦИЯ

Сваляйте предния панел само в случай, че ТРЯБВА да се смени.

- Отворете предния панел. Вижте "7.4 За отваряне на предния панел" [▶ 47].
- Отворете закопчалките на панела, разположени от задната страна на панела (по 1 от всяка страна).

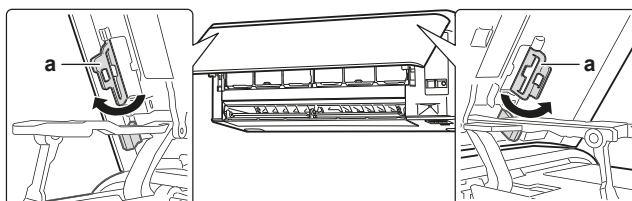

a Закопчалка на панел

- Натиснете леко дясното рамо надясно, за да откачите вала от процепа му от дясната страна.

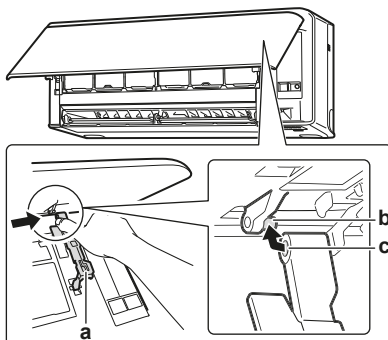

a Рамо
b Вал
c Процеп на вала

- Откачете по същия начин вала на предния панел от процепа на вала от лявата страна.

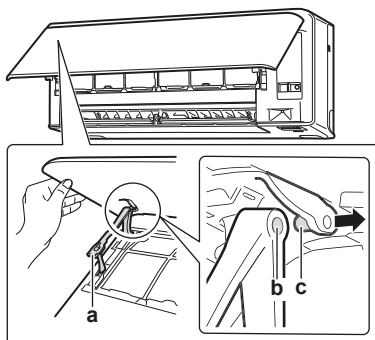



a Рамо

- b** Процеп на вала
- c** Вал

- 5** Свалете предния панел.
- 6** За поставяне на предния панел на мястото му изпълнете стъпките в обратен ред.

7.11 Имайте предвид следното преди дълъг период на неактивност

Задайте режим на работа **само вентилатор** в продължение на няколко часа , за да подсушите вътрешността на модула.

- 1** Натиснете  и изберете работа в режим .
- 2** Натиснете  и стартирайте работата.
- 3** След спиране на работата, изключете прекъсвача.
- 4** Почистете въздушните филтри и ги поставете отново на местата им.
- 5** Извадете батериите от безжичното дистанционно управление.



ИНФОРМАЦИЯ

Препоръчително е извършване на периодична поддръжка от специалист. За специализирана поддръжка се обърнете към вашия дилър. Стойността на поддръжката се заплаща от потребителя.

При определени работни условия вътрешността на климатика може да се замърси след няколко сезона работа, което ще доведе до влошена ефективност. Резултатът е лоши експлоатационни характеристики.

8 Отстраняване на проблеми

При настъпване на някоя от следните неизправности, изпълнете посочените по-долу мерки и се свържете с Вашия доставчик.



ПРЕДУПРЕЖДЕНИЕ

Спрете уреда и **ИЗКЛУЧЕТЕ** захранването, ако възникне нещо необичайно (миризма на изгорено и др.).

Оставянето на уреда при такива обстоятелства може да причини повреда, токов удар или пожар. Обърнете се към вашия доставчик.

Системата ТРЯБВА да се ремонтира от квалифициран сервизен персонал.

Неизправност	Мерки
При често задействане на предпазно устройство от рода на предпазител, прекъсвач или датчик за заземяване, или когато ключът за включване/изключване НЕ работи коректно.	Изключете захранването.
Ако от уреда изтича вода.	Спрете уреда.
Превключвателят за режим НЕ работи добре.	Изключете захранването.
Ако при извеждане на символа на дисплея, номерът на модула и индикаторът за действие мигат, и се изведе код за неизправност.	Уведомете доставчика и съобщете кода на неизправност.

Ако системата НЕ работи коректно в други, освен описаните по-горе случаи, и не се наблюдава нито една от описаните по-горе неизправности, изследвайте системата в съответствие със следните процедури.

Неизправност	Мерки
Ако системата НЕ работи изобщо.	<ul style="list-style-type: none"> ▪ Проверете дали не е прекъснато електрозахранването. Изчакайте до възстановяване на напрежението. Ако спирането на електрозахранването се случи по време на работа, системата автоматично се рестартира веднага след възстановяване на захранването. ▪ Проверете дали предният панел е отворен по време на работа. Спрете работата и рестартирайте вътрешния модул чрез потребителския интерфейс. ▪ Проверете дали няма изгорял предпазител или задействан прекъсвач. Сменете предпазителя или рестартирайте прекъсвача, ако е необходимо. ▪ Проверете батериите в потребителския интерфейс. ▪ Проверете настройката на таймера.

Неизправност	Мерки
Системата внезапно спира да работи.	<ul style="list-style-type: none"> ▪ Проверете дали отворите за приток и отвеждане на въздуха на вътрешния или външния модул HE са запушени от препятствия. Отстранете всички препятствия и осигурете свободно преминаване на въздуха. ▪ Климатикът може да спре да работи след внезапни големи колебания на напрежението, за да предпази системата. Работата ще се поднови автоматично след около 3 минути.
Вентилаторът спира да работи по време на работата с въздушна струя.	Ако зададената температура се достигне, силата на въздушната струя се намалява и работата спира. Работата ще се поднови автоматично когато вътрешната температура се промени.
Клапите HE започват да се завъртат веднага.	Вътрешният модул регулира позицията на клапите. Клапите скоро ще започнат да се движат.
Работата HE започва веднага.	Когато е бил натиснат бутон ON/OFF след спиране на работата или промяна на режима. Модулът ще стартира след 3 минути, за да се предпази системата.
Системата работи, но охлаждането или отоплението са недостатъчни.	<ul style="list-style-type: none"> ▪ Проверете настройката на силата на въздушната струя. Вижте "5.4 Сила на въздушната струя" [▶ 24]. ▪ Проверете настройката на температурата. Вижте "5.3.1 За стартиране/спиране на режим на работа и за задаване на температурата" [▶ 23]. ▪ Проверете дали е зададена подходяща посока на въздушната струя. Вижте "5.5 Посока на въздушната струя" [▶ 24]. ▪ Проверете дали отворите за приток и отвеждане на въздуха на вътрешния или външния модул HE са запушени от препятствия. Отстранете всички препятствия и осигурете свободно преминаване на въздуха. ▪ Проверете дали въздушните филтри не са задръстени. Почистете въздушните филтри. Вижте "7 Поддръжка и сервиз" [▶ 45]. ▪ Проверете за наличие на отворени врати и прозорци. Затворете вратите и прозорците, за да предпазите от навлизане на вятър. ▪ Проверете дали модулът работи в режим икономичен или безшумна работа на външния модул. Вижте "5.8 Работа в Икономичен режим и режим Безшумна работа на външния модул" [▶ 29]. ▪ Има ли мебели директно под или встрани от вътрешния модул. Преместете мебелите.

Неизправност	Мерки
Системата работи, но отоплението е недостатъчно (от модула HE духа въздух).	<ul style="list-style-type: none"> Уредът се загрява за работа в режим на отопление. Изчакайте от 1 до 4 минути. Ако се чува шум от духане, външният модул може да е в режим на размразяване. Изчакайте от 4 до 12 минути.
Предният панел HE се отваря.	Проверете за препятствия и опитайте да отворите предния панел, като използвате потребителския интерфейс. Вижте "7.4 За отваряне на предния панел" [▶ 47].
ON/OFF таймерът HE работи съгласно настройките.	<ul style="list-style-type: none"> Проверете дали ON/OFF таймер и седмичен таймер са настроени на еднакво време. Променете или деактивирайте настройката. Вижте "5.10 Работа в режим ON/OFF таймер" [▶ 31] и "5.11 Седмична работа на таймера" [▶ 34]. Проверете дали часовникът и денят от седмицата са зададени правилно. Вижте "4.4 Настройка на часовника" [▶ 18].
HE може да се избира режим на отопление.	Проверете дали не е срянан джъмпер J8 на потребителския интерфейс. 
Необичайно функциониране по време на работа.	Климатикът може да работи неправилно при наличие на светкавици или радио вълни. Изключете прекъсвача OFF и го включете отново ON.
Уредът HE получава сигнали от потребителския интерфейс.	<ul style="list-style-type: none"> Проверете батериите в потребителския интерфейс. Вижте "4.3 За поставяне на батериите" [▶ 17]. Уверете се, че приемникът HE е изложен на пряка слънчева светлина. Проверете дали в помещението няма флуоресцентни лампи с електронен стартер. Обърнете се към вашия дилър.
Дисплеят на потребителския интерфейс е празен.	Сменете батериите в потребителския интерфейс.
На потребителския интерфейс се извежда код на грешка.	Консултирайте се с вашия местен дилър. Вижте "8.2 Решаване на проблеми въз основа на кодове за грешка" [▶ 57] за подробен списък на кодовете за грешка.
Други електрически устройства започват да работят.	Ако сигналите на потребителския интерфейс задействат други уреди, преместете уредите някъде другаде или се консултирайте с дилъра.

Ако след проверката на всички тези неща по-горе не можете да отстраните проблема сами, свържете се с вашия монтажник и посочете признаците, пълното наименование на модела на уреда (с фабричния номер, ако е възможно) и датата на инсталиране.

8.1 Симптоми, които НЕ са неизправности на системата

Следните симптоми НЕ са признаци за неизправност:

8.1.1 Симптом: Чува се звук като от течаща вода

- Този звук се създава от протичащия през климатика хладилен агент.
- Такъв звук може да се създаде при оттичане на вода от климатика по време на режим на охлаждане или изсушаване.

8.1.2 Симптом: Чува се звук от духане

Този звук се генерира, когато посоката на потока от хладилен агент се промени (напр. При превключване от охлаждане към отопление).

8.1.3 Симптом: Чува се цъкащ звук

Този звук се създава при лекото разширяване или свиване на уреда при промяна в температурата.

8.1.4 Симптом: Чува се свиркащ звук

Този звук се създава когато хладилният агент протича по време на работа в режим на размразяване.

8.1.5 Симптом: Щракащ звук по време на работа или престой

Този звук се създава по време на работата на контролните клапани на хладилния агент или на електрическите части.

8.1.6 Симптом: Чува се пляскащ звук

Този звук се създава, когато външно устройство изсмуква въздух от помещението (например вентилатор за изгорели газове, абсорбатор), а вратите и прозорците в стаята са затворени. Отворете врата или прозорец, или изключете уреда.

8.1.7 Симптом: От уреда излиза бяла мъгла (вътрешен модул, външен модул)

При преход към режим на отопление след програма за размразяване. Образованата при размразяването влага се изпарява и излиза от блока.

8.1.8 Симптом: Уредът изпуска миризми

Уредът може да абсорбира миризми от помещението, мебелите, цигарен дим и др., които след това отново навлизат в стаята.

8.1.9 Симптом: Външният вентилатор се върти, а климатикът не работи

- **След спиране на работата.** Външният вентилатор продължава да се върти около 30 секунди в повече за защита на системата.
- **Докато климатикът не работи.** Ако външната температура е много висока, външният вентилатор започва да се върти за предпазване на системата.

8.1.10 Симптом: Настройката на скоростта на въздушния поток НЕ се възобновява, когато Комфортна въздушна струя се деактивира от приложението ONECTA

Ако работа с комфортна настройка на въздушната се деактивира от приложението ONECTA, силата на въздушната струя НЕ се връща към

предишната настройка, а вътрешният модул работи в режим на автоматична сила на въздушната струя.

- 8.1.11 Симптом: Някои икони за операции не се виждат на безжичното дистанционно управление или някои функции не могат да бъдат активирани в приложението ONECTA

Някои комбинации от функции не са разрешени (пример: Режим само вентилатор и работа в безшумен режим на външния модул). Тези функции може да се показват в приложението ONECTA, но функцията НЕ може да се активира.

- 8.1.12 Симптом: В приложението ONECTA работата в режим на повишена мощност НЕ е посочена като активна

Когато работата в режим на повишена мощност е активирана, докато вътрешният модул е ИЗКЛЮЧЕН, режимът на повишена мощност може да не се показва като активен за 2 минути, докато данните в облака не се актуализират.

8.2 Решаване на проблеми въз основа на кодове за грешка

Погрешна диагностика от безжичното дистанционно управление

Ако уредът има неизправност, можете да проверите кода на грешката на безжичното дистанционно управление. Важно е да се разбере проблемът и да се предприемат мерки за отстраняването му, преди да се нулира кодът за грешка. Това трябва да се извърши от правоспособен монтажник или от вашия местен дилър.



ИНФОРМАЦИЯ

Вижте сервизното ръководство за:

- Пълния списък на кодовете за грешка
- По-подробно указание за отстраняването на всяка грешка

За да видите кода на грешката на безжичното дистанционно управление

- 1 Насочете безжичното дистанционно управление към уреда и натиснете **Cancel** за около 5 секунди.

Резултат: мига в секцията за настройка на температурата.

- 2 Насочете безжичното дистанционно управление към уреда и натиснете **Cancel** няколко пъти, докато се чуе продължителен звуков сигнал.

Резултат: Сега на дисплея се извежда код на грешка.



ИНФОРМАЦИЯ

- Един кратък и 2 дълги звукови сигнала означават несъответстващи кодове.
- За отмяна на извеждането на кода, задръжте натиснат **Cancel** за 5 секунди. Кодът също изчезва от дисплея, ако в продължение на 1 минута НЕ бъде натиснат някой бутон.

Система

Код на грешка	Описание
	Нормален

Код на грешка	Описание
U0	Недостиг на хладилен агент
U2	Разпознаване на свръхнапрежение
U4	Грешка при предаване на сигнал (между вътрешния и външния модул)
U9	Комбинирана неизправност на вътрешен/външен модул

Вътрешен модул

Код на грешка	Описание
Я1	Дефектна РСВ на вътрешен модул
Я5	Защита срещу замръзване или контрол на високо налягане
Я6	Дефект в електродвигател на вентилатор (DC двигател)
ЯN	Грешка в модул Streamer
ГЧ	Дефект в термистор на вътрешен топлообменник
ГГ	Грешка при отваряне или затваряне на предния панел
ГЗ	Дефект в термистор на стайна температура
ГГ	Грешка в сензор за влажност

Външен модул

Код на грешка	Описание
ЕЯ	Дефект на 4-посочен клапан
Е1	Дефектна РСВ на външен модул
Е5	Активиране на претоварване (претоварване на компресора)
Е6	Блокировка на компресора
ЕГ	Блокировка на DC вентилатор
ЕВ	Входен свръхток
ФЗ	Контрол на температура на изпускателна тръба
Ф6	Контрол на високо налягане (в режим на охлаждане)
Н0	Дефект на сензор на компресорна система
Н6	Дефект на сензор за позиция
НВ	Дефект на сензор за DC ток / напрежение
НЗ	Дефект в термистор за външна температура
ЅЗ	Неизправен термистор на отходната тръба
Ѕ6	Дефект в термистор на външен топлообменник
ЅЗ	Загриване на електрически компоненти
ЅЧ	Повишение на температурата на радиаторните ребра
Ѕ5	Моментен свръхток в инвертор (DC)
РЧ	Аномалия в температура на радиаторните ребра
ФВ	Грешка във вътрешна температура на компресора

8.3 Отстраняване на проблеми с безжичната LAN връзка

Следващата таблица съдържа кратко описание как да се справяте с някои проблеми. Ако никое от следните решения не помага, посетете app.daikineurope.com за повече информация и често задавани въпроси.

Проблем	Мерки
НЕ е възможно свързване на WLAN адаптер (никой от светодиодите не мига).	<ul style="list-style-type: none"> ▪ Опитайте да управлявате уреда чрез потребителския интерфейс. ▪ Проверете дали е включено захранването. ▪ Изключете и после включете отново уреда.
WLAN адаптерът НЕ се вижда на обзорния екран на уреда (Начален екран) след конфигуриране на WLAN адаптера (WPS опция).	<ul style="list-style-type: none"> ▪ Уверете се, че безжичният LAN адаптер е достатъчно близо до комуникационното устройство. ▪ Проверете дали комуникацията е наред. ▪ Уверете се, че смарт устройството е свързано към същата мрежа, както WLAN адаптерът. ▪ Върнете обратно към фабричната настройка по подразбиране и повторете настройката. Вижте "За връщане на настройката на връзката обратно към фабричната настройка по подразбиране" [▶ 41].
WLAN адаптерът НЕ се вижда на в списъка с достъпни Wi-Fi мрежи на смарт устройството (опция с точка за достъп).	<ul style="list-style-type: none"> ▪ Опитайте да превключите между точка за достъп и WPS настройка, за да смените безжичния канал. Безжичният канал ТРЯБВА да е между 1~11. ▪ Проверете дали комуникацията е наред. ▪ Върнете обратно към фабричната настройка по подразбиране и повторете настройката. Вижте "За връщане на настройката на връзката обратно към фабричната настройка по подразбиране" [▶ 41].

Проблем	Мерки
Показаната на дисплея стойност на вътрешна/външна температура/влажност в Online Controller се различава от стойността, измерена от други уреди.	<ul style="list-style-type: none"> ▪ Online Controller показва вътрешна/външна температура/влажност само за околността на вътрешния/външния модул. ▪ Измерената температура/влажност за други уреди може да се различава поради различно състояние около уреда (например пряка слънчева светлина, натрупване на скреж...) ▪ Стойността на температура/влажност, показана в Online Controller, е само за справка.

9 Бракуване

**БЕЛЕЖКА**

НЕ се опитвайте сами да демонтирате системата: демонтажът на системата, изхвърлянето/предаването за рециклиране на хладилния агент, на маслото и на други части ТРЯБВА да отговаря на изискванията на приложимото законодателство. Уредите ТРЯБВА да се разглеждат като техника със специален режим на обработка за рециклиране, повторно използване и възстановяване.

10 Терминологичен речник

Дилър

Дистрибутор за продукта.

Оторизиран монтажник

Технически подготвено лице, което е квалифицирано да монтира продукта.

Потребител

Лице, което е собственик на продукта и/или експлоатира продукта.

Приложимо законодателство

Всички международни, европейски, национални или местни директиви, закони, разпоредби и/или кодекси, които се отнасят до и са приложими за определен продукт или област.

Обслужваща компания

Квалифицирана компания, която може да извърши или координира необходимото сервизно обслужване на продукта.

Ръководство за монтаж

Ръководството за монтаж, посочено за определен продукт или приложение, разяснява начина за монтаж, конфигуриране и поддръжка.

Ръководство за експлоатация

Ръководството за експлоатация, посочено за определен продукт или приложение, разяснява начина за неговата употреба и експлоатация.

Акcesoари

Етикети, ръководства, информационни листове и оборудване, които се доставят с продукта и които трябва да се монтират в съответствие с инструкциите в придружаващата документация.

Допълнително оборудване

Оборудване, изработено или одобрено от Daikin, което може по желание да се комбинира с продукта в съответствие с инструкциите в придружаващата документация.

Доставка на място

Оборудване, което НЕ е изработено от Daikin и което може по желание да се комбинира с продукта в съответствие с инструкциите в придружаващата документация.

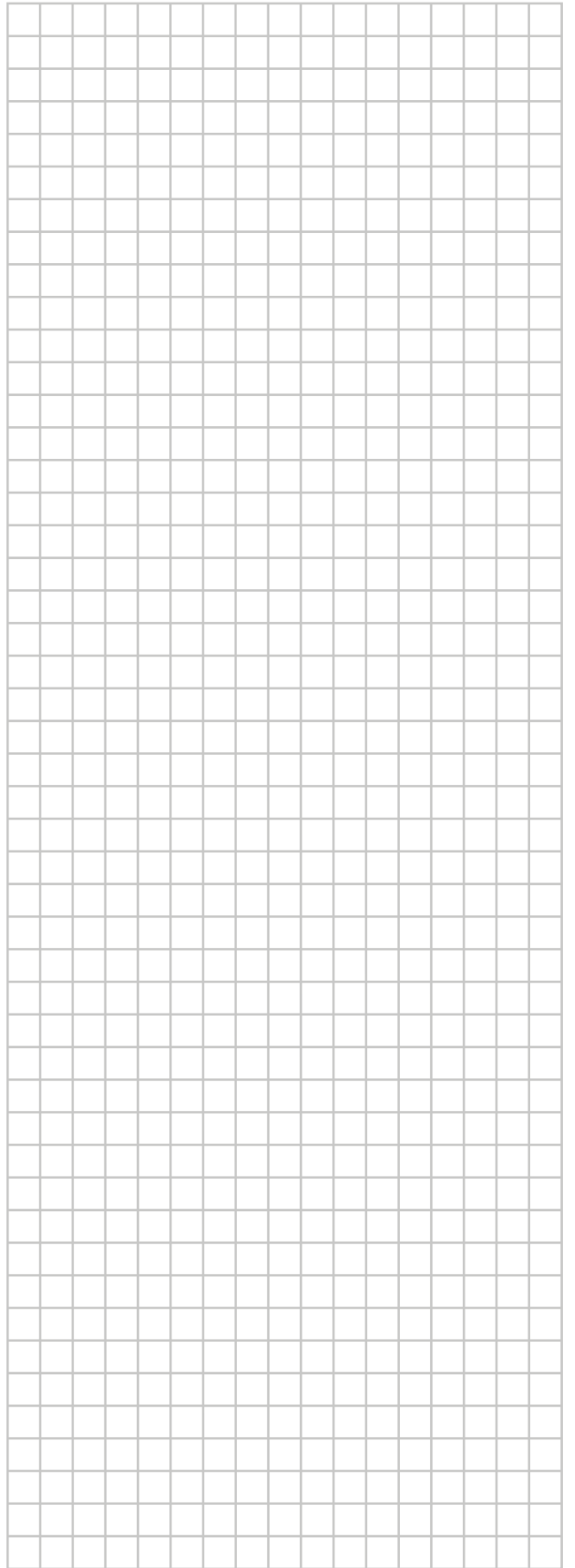
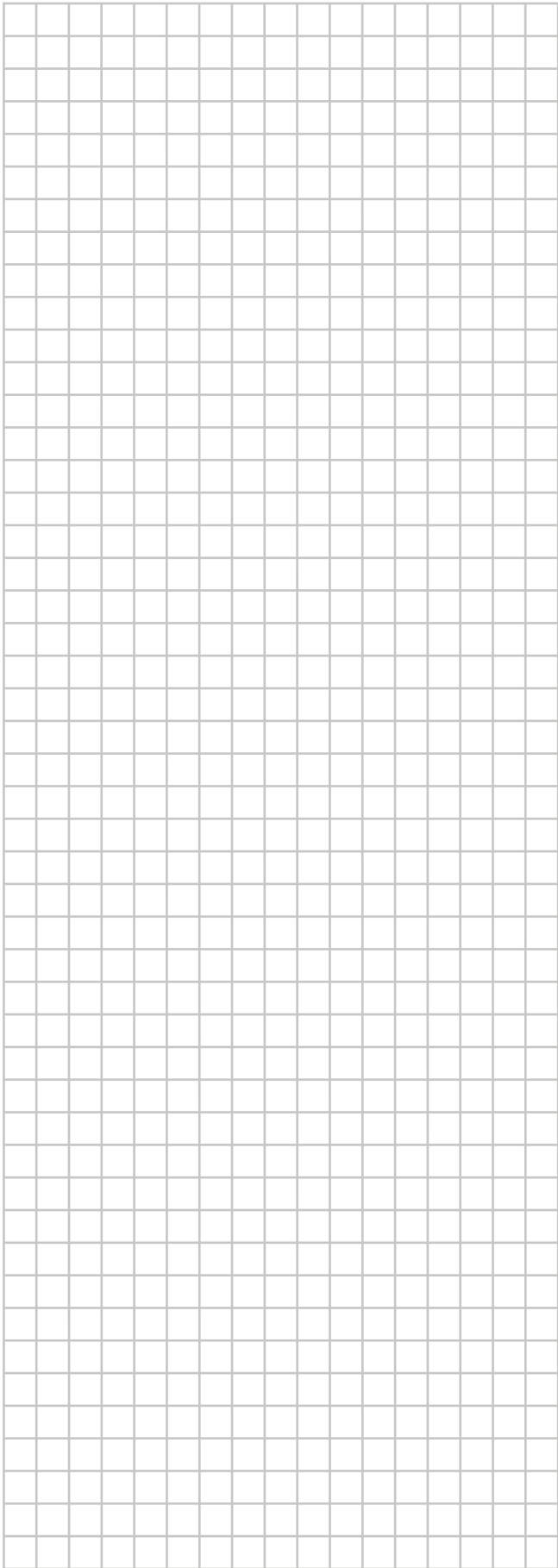
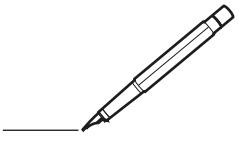

DAIKIN INDUSTRIES CZECH REPUBLIC s.r.o.

U Nové Hospody 1155/1, 301 00 Plzeň Skvrňany, Czech Republic

DAIKIN EUROPE N.V.

Zandvoordestraat 300, B-8400 Oostende, Belgium

Copyright 2023 Daikin

4P518786-10V 2026.03