

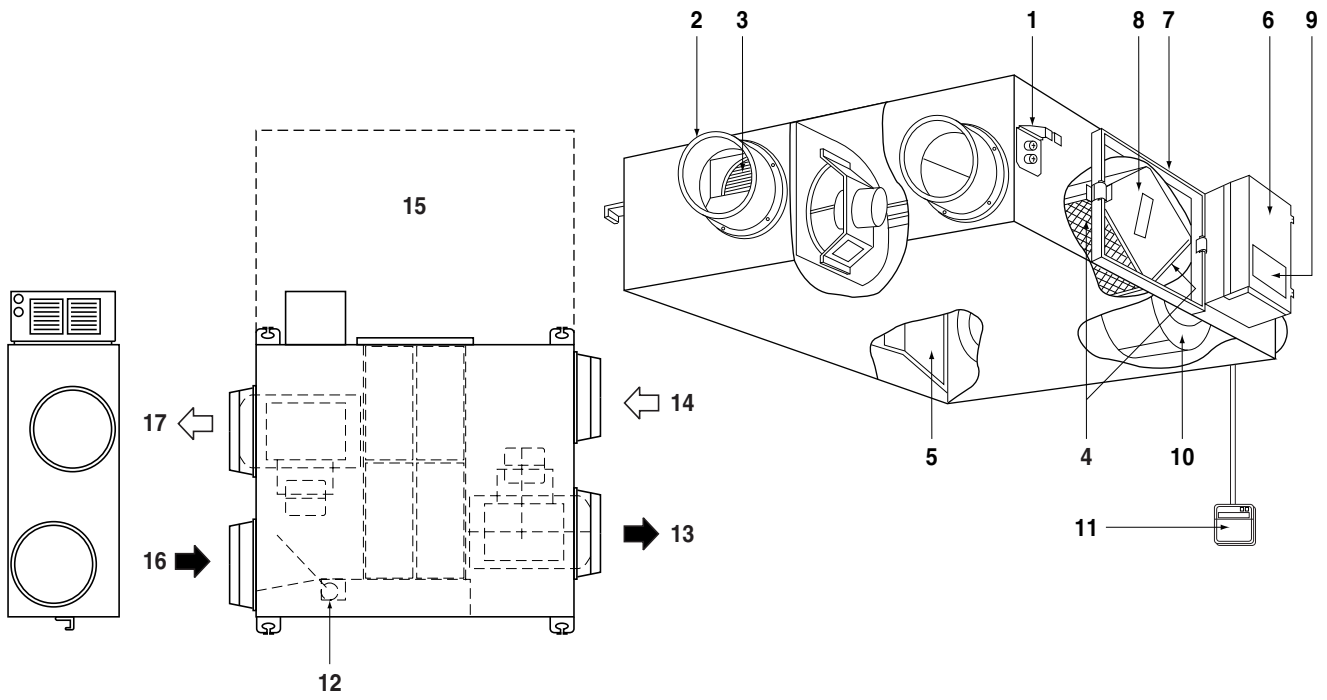

# ΕΓΧΕΙΡΙΔΙΟ ΛΕΙΤΟΥΡΓΙΑΣ

**Εναλλακτής συνολικής θερμότητας  
HRV (Αερισμός με ανάκτηση θερμότητας)  
(Αεραγωγός οροφής)**

VAM350FC  
VAM500FC  
VAM650FC  
VAM800FC  
VAM1000FC  
VAM1500FC  
VAM2000FC



1

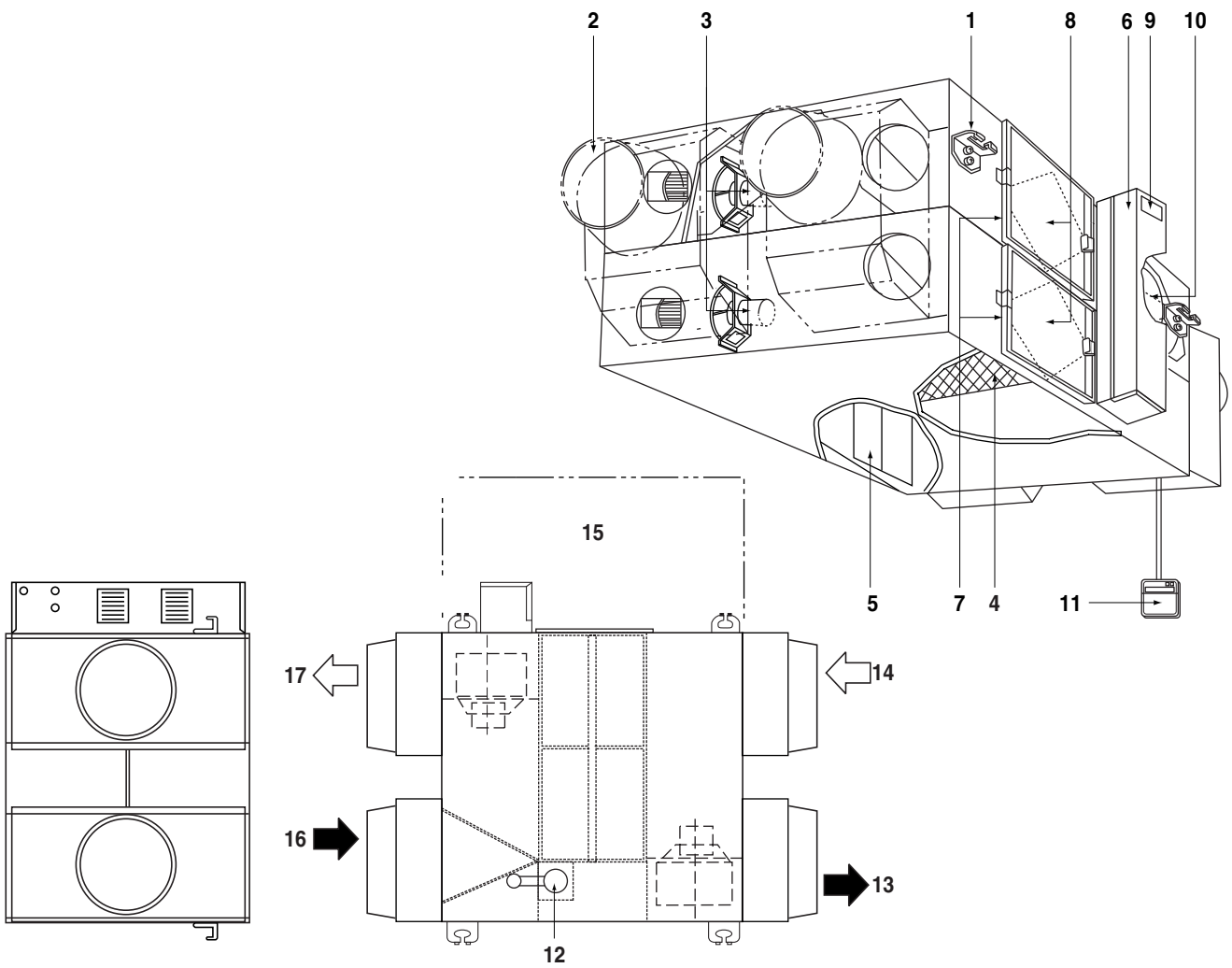

2

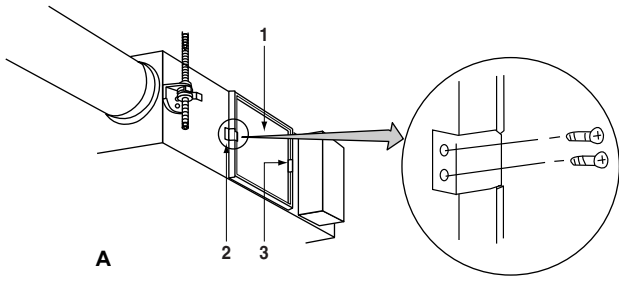

A

2 3

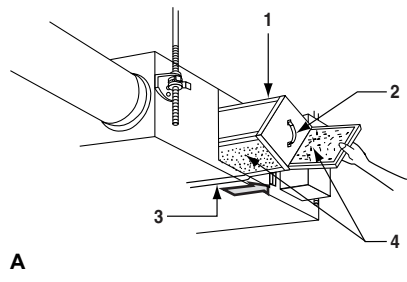

A

2 3 4

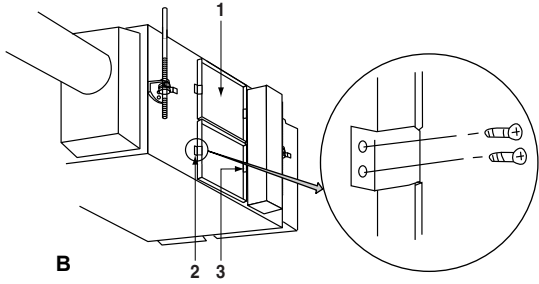

B

2 3

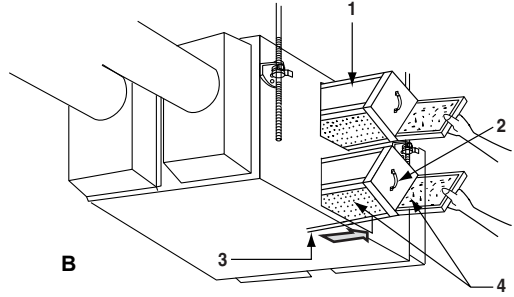

B

2 3 4

3

4



5

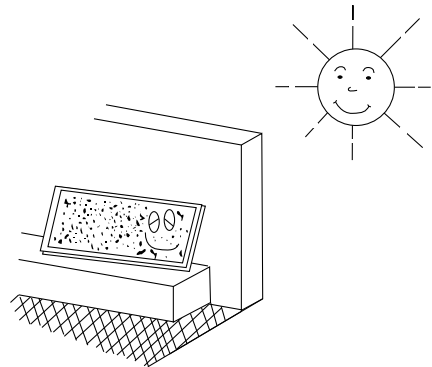

6

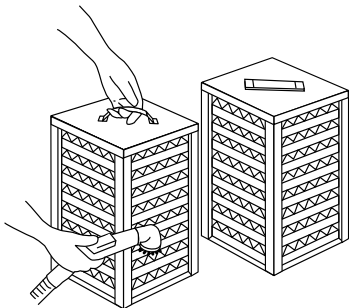

7

## Περιεχόμενα

Σελίδα

Προφυλαξεις ασφαλειας .....	1
Ονομασία εξαρτημάτων .....	2
Λειτουργία .....	2
Συντήρηση .....	5
Προβλημα και επιλυση .....	6
Απαιτήσεις απόρριψης .....	6

Σας ευχαριστούμε που αγοράσατε αυτήν τη μονάδα HRV της Daikin.

Οι πρωτότυπες οδηγίες έχουν συνταχθεί στα Αγγλικά. Όλες οι άλλες γλώσσες είναι μεταφράσεις των πρωτότυπων οδηγιών.



### HRV – Αερισμός με ανάκτηση θερμότητας

Πριν χρησιμοποιήσετε τη μονάδα DAIKIN HRV, διαβάστε καλά ολόκληρο το παρόν εγχειρίδιο λειτουργίας. Εάν έχετε οποιοδήποτε πρόβλημα ή υπάρχει κάποια δυσλειτουργία, ανατρέξτε στο παρόν εγχειρίδιο. Κρατήστε το παρόν εγχειρίδιο για να προσφεύγετε σ' αυτό στο μέλλον όταν έχετε απορίες ως προς τη χρήση της μονάδας ή υπάρχει κάποιο πρόβλημα κατά τη λειτουργία της.

## Προφυλαξεις ασφαλειας

Διαβάστε προσεκτικά τις παρακάτω προφυλαξεις και χρησιμοποιήστε τον εξοπλισμό σας, όπως προβλέπεται.

Σημασία των συμβόλων προειδοποίησης και προσοχής:



### ΠΡΟΕΙΔΟΠΟΙΗΣΗ

Παράλειψη να ακολουθήσετε αυτές τις οδηγίες σωστά, μπορεί να προκαλέσει ατομικό τραυματισμό ή απώλεια ζωής.



### ΠΡΟΣΟΧΗ

Παράλειψη να τηρήσετε αυτές τις οδηγίες σωστά, μπορεί να προκαλέσει ζημιά σε εξοπλισμό ή ατομικό τραυματισμό, ο οποίος να είναι σοβαρός ανάλογα με τις περιστάσεις.

### ΣΗΜΕΙΩΣΗ



Αυτές οι οδηγίες εξασφαλίζουν τη σωστή χρήση του εξοπλισμού.

Φροντίστε να εφαρμόσετε αυτές τις σημαντικές προφυλαξεις ασφαλείας.

Έχετε πάντοτε πρόχειρα αυτά τα φύλλα προειδοποιήσεων, έτσι ώστε να μπορείτε να ανατρέξετε σ' αυτά, εάν χρειαστεί.

Επίσης, εάν ο παρών εξοπλισμός μεταφερθεί σε νέο χρήστη, φροντίστε να παραδώσετε αυτό το εγχειρίδιο χρήστη στο νέο χρήστη.



### ΠΡΟΕΙΔΟΠΟΙΗΣΗ + ΗΛΕΚΤΡΟΠΛΗΞΙΑ



- Απενεργοποιείτε πάντα τη μονάδα πριν από τη συντήρησή της, διαφορετικά ενδέχεται να προκληθεί ηλεκτροπληξία.
- Ποτέ μην επιθεωρείτε ή κάνετε μόνοι σας συντήρηση στη μονάδα.  
Ζητήστε από ένα ειδικό τεχνικό συντήρησης να σας κάνει τη συντήρηση.
- Χρησιμοποιείτε πάντοτε το φίλτρο αέρα.  
Εάν δεν χρησιμοποιηθεί το φίλτρο αέρα θα φράξουν τα στοιχεία εναλλαγής θερμότητας με πιθανό αποτέλεσμα κακή λειτουργία και κατά συνέπεια βλάβη.
- Μην αλλάζετε ξαφνικά λειτουργίες, διότι αυτό θα είχε ίσως σαν αποτέλεσμα, όχι μόνον δυσλειτουργία, αλλά και βλάβη των διακοπών ή των ρελέ στο σώμα.
- Αυτή η συσκευή προορίζεται για χρήση από εξειδικευμένους ή καταρτισμένους χρήστες σε καταστήματα, στην ελαφρά βιομηχανία και σε αγροκτήματα ή για εμπορική χρήση από μη ειδικούς.
- Αυτή η συσκευή δεν προορίζεται για χρήση από άτομα (και παιδιά) με μειωμένες σωματικές, αισθητηριακές ή πνευματικές ικανότητες ή από άτομα χωρίς εμπειρία και γνώσεις, εκτός εάν τη χειρίζονται σύμφωνα με τις οδηγίες χρήσης της συσκευής ή υπό την επίβλεψη κάποιου ατόμου υπεύθυνου για την ασφάλειά τους.  
Τα παιδιά πρέπει να επιβλέπονται για να εξασφαλίζεται ότι δεν παίζουν με τη συσκευή.
- Μην χρησιμοποιείτε μια μονάδα HRV ή κάθε είδους σχάρα αναρρόφησης/εξαγωγής αέρα στα ακόλουθα μέρη:
  - Μέρη, όπως εργοστάσια μηχανών και εργοστάσια χημικών όπου δημιουργούνται αέρια, τα οποία περιέχουν επιβλαβείς ουσίες ή συστατικά διαβρωτικά για τα υλικά όπως οξέα, αλκαλικές ουσίες, οργανικά διαλυτικά και χρώματα.
  - Μέρη όπου η διαρροή εύφλεκτων αερίων είναι πιθανή.  
Αυτού του είδους τα αέρια μπορεί να προκαλέσουν φωτιά.
  - Μέρη εκτεθειμένα σε υγρασία, όπως το μπάνιο.  
Υπάρχει πιθανότητα διαρροής ηλεκτρικού ρεύματος ή ηλεκτροπληξίας ή άλλων βλαβών.
  - Μέρη εκτεθειμένα σε υψηλές θερμοκρασίες ή γυμνές φλόγες.  
Αποφεύγετε μέρη όπου η θερμοκρασία κοντά στη μονάδα HRV και τη σχάρα αναρρόφησης/εξαγωγής αέρα υπερβαίνει τους 50°C. Εάν η μονάδα χρησιμοποιείται σε υψηλές θερμοκρασίες, θα έχει σαν συνέπεια την παραμόρφωση του φίλτρου αέρα και το κάψιμο του στοιχείου εναλλαγής θερμότητας ή το κάψιμο του κινητήρα. Η θερμοκρασία περιβάλλοντος της μονάδας θα πρέπει να κυμαίνεται μεταξύ -15°C και 50°C (σχετική υγρασία 80% ή χαμηλότερη)
  - Μέρη εκτεθειμένα σε υπερβολική καπνιά.  
Η καπνιά κολλάει στο φίλτρο αέρα και στο στοιχείο εναλλαγής θερμότητας και έτσι τα καθιστά άχρηστα.

## Ονομασία εξαρτημάτων

Ανατρέξτε στην **εικόνα 1** (μοντέλα VAM350~1000F) και την **εικόνα 2** (μοντέλα VAM1500~2000F)

- 1 Άγκιστρο οροφής
- 2 Φλάντζα σύνδεσης αεραγωγού
- 3 Ανεμιστήρας εξαγωγής
- 4 Φίλτρο αέρα (μακράς διάρκειας)
- 5 Διάφραγμα
- 6 Ηλεκτρικός πίνακας
- 7 Κάλυμμα συντήρησης
- 8 Στοιχεία εναλλαγής θερμότητας
- 9 Πινακίδα ταυτότητας
- 10 Ανεμιστήρας παροχής αέρα
- 11 Τηλεχειριστήριο (προαιρετικά τμήματα)
- 12 Κινητήρας διαφράγματος
- 13 EA (Exhaust air) (Εξαγωγή αέρα προς τα έξω)
- 14 OA (Outdoor air) (Εισαγωγή φρέσκου αέρα από τα έξω)
- 15 Χώρος για συντήρηση των φίλτρων, των στοιχείων εναλλαγής θερμότητας και του ηλεκτρικού πίνακα
- 16 RA (Return air) (Εξαγωγή αέρα από το χώρο)
- 17 SA (Supply air) (Παροχή αέρα προς το χώρο)

## Λειτουργία

### Επεξήγηση για τα συστήματα

Αυτό το προϊόν λειτουργεί διαφορετικά, ανάλογα με τη διαμόρφωση του συστήματος.

Για τη λειτουργία του τηλεχειριστηρίου για την εσωτερική μονάδα και του κεντρικού χειριστηρίου, ανατρέξτε στο εγχειρίδιο οδηγιών που παρέχεται με κάθε μονάδα.

### Λειτουργία κάθε συστήματος

#### Ανεξάρτητο σύστημα



Τηλεχειριστήριο για τη μονάδα HRV (BRC301B61)

#### Τρόπος λειτουργίας

Το τηλεχειριστήριο ενεργοποιεί και απενεργοποιεί τη μονάδα HRV (ανατρέξτε στην ενότητα **"Λειτουργία με το αποκλειστικό τηλεχειριστήριο για μονάδες HRV με λειτουργία κλιματισμού (BRC301B61)"** στη σελίδα 3).

#### Σύστημα συνδυασμένης λειτουργίας με συστήματα VRV και σειρές Sky-air

##### Συνδυασμός 1

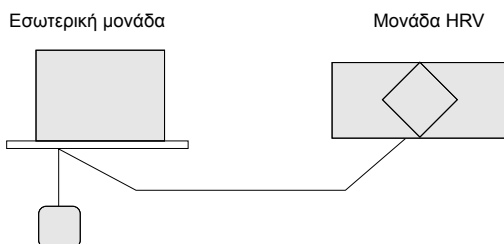

Τηλεχειριστήριο για εσωτερική μονάδα

#### Τρόπος λειτουργίας

Το τηλεχειριστήριο για τη συσκευή κλιματισμού ενεργοποιεί και απενεργοποιεί τη συσκευή κλιματισμού και τη μονάδα HRV.

Αν χρησιμοποιείται μόνο η μονάδα HRV χωρίς να λειτουργεί η συσκευή κλιματισμού, ρυθμίστε τη μονάδα στη λειτουργία ΕΞΑΕΡΙΣΜΟΥ "☰". (Ανατρέξτε στην ενότητα **"Χειρισμός της μονάδας HRV χρησιμοποιώντας το τηλεχειριστήριο της συσκευής κλιματισμού συστήματος VRV"** στη σελίδα 4)

#### Συνδυασμός 2

##### Τρόπος λειτουργίας

Οι λειτουργίες ΕΝΕΡΓΟΠΟΙΗΣΗΣ/ΑΠΕΝΕΡΓΟΠΟΙΗΣΗΣ και χρονοδιακόπτη δεν μπορούν να εκτελεστούν με τη χρήση των τηλεχειριστηρίων HRV.

(Η ένδειξη του κεντρικού χειρισμού "☰" εμφανίζεται στην οθόνη ενδείξεων.)

Οι άλλες λειτουργίες μπορούν να εκτελεστούν με τη χρήση των τηλεχειριστηρίων της μονάδας HRV.

Οι λειτουργίες έναρξης και διακοπής λειτουργίας της εσωτερικής μονάδας και της μονάδας HRV μπορούν να εκτελεστούν με τη χρήση των τηλεχειριστηρίων της εσωτερικής μονάδας.

(Ανατρέξτε στην ενότητα **"Λειτουργία με το αποκλειστικό τηλεχειριστήριο για μονάδες HRV με λειτουργία κλιματισμού (BRC301B61)"** στη σελίδα 3)

#### Κεντρικό σύστημα

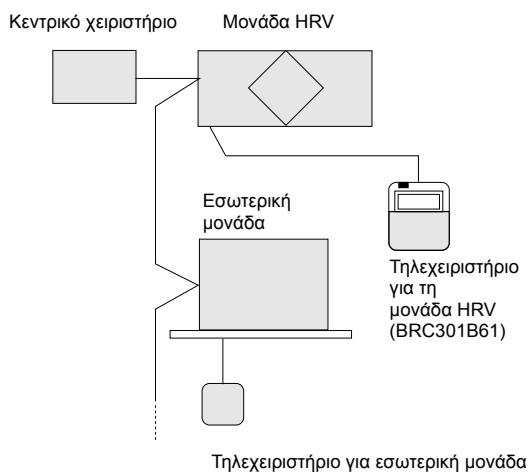

#### Τρόπος λειτουργίας

Όταν δεν είναι συνδεδεμένα τα τηλεχειριστήρια της μονάδας HRV, το κεντρικό χειριστήριο ελέγχει τη λειτουργία της μονάδας HRV. (Ανατρέξτε στην ενότητα **"Ανεξάρτητος χειρισμός της μονάδας HRV χρησιμοποιώντας το κεντρικό χειριστήριο (DCS302C51)"** στη σελίδα 4)

Όταν είναι συνδεδεμένα τα τηλεχειριστήρια της μονάδας HRV, η έναρξη και η διακοπή της λειτουργίας μπορούν να εκτελεστούν με τη χρήση του κεντρικού χειριστηρίου ή των τηλεχειριστηρίων της εσωτερικής μονάδας και της μονάδας HRV.

Όταν εμφανίζεται η ένδειξη κεντρικού χειρισμού "☰" στην οθόνη ενδείξεων, η ΕΝΕΡΓΟΠΟΙΗΣΗ/ΑΠΕΝΕΡΓΟΠΟΙΗΣΗ και η λειτουργία του χρονοδιακόπτη μπορεί να μην είναι δυνατές με τα τηλεχειριστήρια της μονάδας HRV.

Οι άλλες λειτουργίες μπορούν να εκτελεστούν με τη χρήση των τηλεχειριστηρίων της μονάδας HRV. (Ανατρέξτε στις παρακάτω ενότητες)



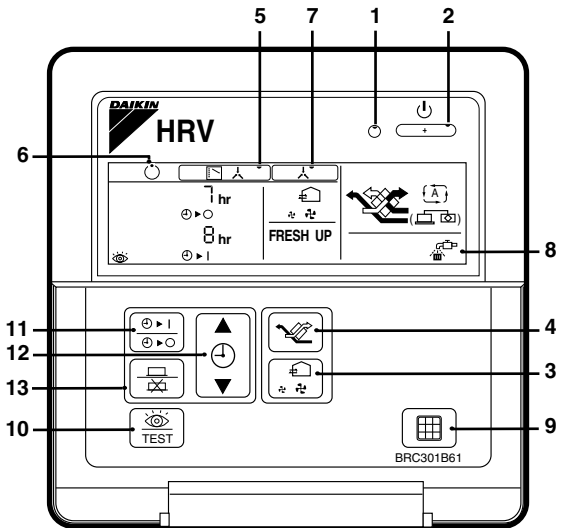

## Λειτουργία με το αποκλειστικό τηλεχειριστήριο για μονάδες HRV με λειτουργία κλιματισμού (BRC301B61)

Για συστήματα που δεν είναι ανεξάρτητα, η έναρξη και η διακοπή της λειτουργίας και η λειτουργία του χρονοδιακόπτη μπορεί να μην είναι δυνατές.

Σε αυτές τις περιπτώσεις, χρησιμοποιήστε το τηλεχειριστήριο της συσκευής κλιματισμού ή το κεντρικό χειριστήριο.



BRC301B61: Τηλεχειριστήριο για τη μονάδα HRV

- 1. Λαμπάκι λειτουργίας**  
Όταν η μονάδα λειτουργεί, αυτή η ενδεικτική λυχνία είναι αναμμένη (κόκκινη).
- 2. Πλήκτρο Λειτουργίας/Διακοπής**  
Όταν το πατήσετε μία φορά, η μονάδα αρχίζει να λειτουργεί. Όταν το πατήσετε ξανά, η μονάδα σταματά να λειτουργεί.
- 3. Πλήκτρο εναλλαγής παροχής αέρα**  
Μπορείτε να αλλάξετε την παροχή αέρα σε "  " (Χαμηλή λειτουργία) ή "  " (Υψηλή λειτουργία), "  FRESH UP" (Χαμηλή λειτουργία FRESH UP), "  FRESH UP" (Υψηλή λειτουργία FRESH UP).  
Σχετικά με τη λειτουργία "FRESH UP"  
Όταν δεν εμφανίζεται αυτή η ένδειξη: ο όγκος του εξωτερικού αέρα που εισέρχεται στο χώρο και ο όγκος του αέρα του χώρου που εξέρχεται είναι ίσοι.  
Σχετικά με τη λειτουργία "FRESH UP"  
• Εάν ρυθμιστεί στη θέση "Παροχή αέρα ανανέωσης": ο όγκος του εξωτερικού αέρα που εισέρχεται στο χώρο είναι μεγαλύτερος από τον όγκο του αέρα του χώρου που εξέρχεται. (Αυτή η λειτουργία εμποδίζει να εισέρχονται στους χώρους οσμές και υγρασία από κουζίνες και τουαλέτες.) Αυτή είναι η προεπιλεγμένη ρύθμιση.  
• Εάν ρυθμιστεί στη θέση "Εξαγωγή αέρα ανανέωσης": ο όγκος του αέρα του χώρου που εξέρχεται είναι μεγαλύτερος από τον όγκο του αέρα που εισέρχεται στο χώρο. (Αυτή η λειτουργία εμποδίζει τις οσμές των νοσοκομείων και τα βακτηρίδια που υπάρχουν στον αέρα να μεταδίδονται στους διαδρόμους.)  
Για να αλλάξετε τη ρύθμιση, ανατρέξτε στο κεφάλαιο "Τοπικές ρυθμίσεις" στο εγχειρίδιο εγκατάστασης.

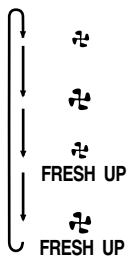

## 4. Πλήκτρο εναλλαγής λειτουργίας εξαερισμού

Λειτουργία "  " (Αυτόματη).

Ο αισθητήρας θερμοκρασίας της μονάδας μεταβάλλει αυτόματα τον εξαερισμό της μονάδας στη λειτουργία Παράκαμψης και στη λειτουργία Εναλλαγής Θερμότητας.

Λειτουργία "  " (Εναλλαγής θερμότητας).

Σε αυτήν τη λειτουργία ο αέρας περνάει μέσα από το στοιχείο εναλλαγής θερμότητας για να επιτύχει εξαερισμό (Ολική εναλλαγή θερμότητας).

Λειτουργία "  " (Παράκαμψη).

Σε αυτήν τη λειτουργία ο αέρας δεν περνάει μέσα από το στοιχείο εναλλαγής θερμότητας, αλλά το παρακάμπτει για να επιτύχει εξαερισμό (Παράκαμψη).

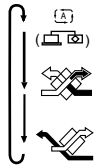

## 5. Ένδειξη του τρόπου ελέγχου της λειτουργίας:

Όταν η λειτουργία των μονάδων HRV συνδέεται με τη λειτουργία των συσκευών κλιματισμού, μπορεί να εμφανιστεί αυτή η ένδειξη.

Όταν εμφανίζεται η ένδειξη, η ΕΝΕΡΓΟΠΟΙΗΣΗ/ΑΠΕΝΕΡΓΟΠΟΙΗΣΗ των μονάδων HRV δεν μπορεί να γίνει από το τηλεχειριστήριο της μονάδας HRV.

## 6. Ένδειξη αναμονής λειτουργίας:

Δείχνει τη λειτουργία πρόψυξης/προθέρμανσης. Αυτή η μονάδα δεν λειτουργεί και θα αρχίσει να λειτουργεί όταν τελειώσει η λειτουργία πρόψυξης/προθέρμανσης.

Η λειτουργία πρόψυξης/προθέρμανσης σημαίνει ότι η λειτουργία των μονάδων HRV καθυστερεί κατά την έναρξη των λειτουργιών συνδεδεμένων συσκευών κλιματισμού, όπως γίνεται πριν από την έναρξη των ωρών εργασίας γραφείου.

Κατά τη διάρκεια αυτής της χρονικής περιόδου το φορτίο θέρμανσης μειώνεται για να φέρει τη θερμοκρασία χώρου στη ρυθμισμένη τιμή σε σύντομο χρονικό διάστημα.

## 7. Ένδειξη κεντρικού χειρισμού:

Όταν ένα τηλεχειριστήριο συσκευών κλιματισμού ή συσκευών για κεντρικό χειρισμό συνδεθεί σε μονάδες HRV, μπορεί να εμφανιστεί αυτή η ένδειξη.

Όταν εμφανίζεται στην οθόνη αυτή η ένδειξη, η λειτουργία ΕΝΕΡΓΟΠΟΙΗΣΗΣ/ΑΠΕΝΕΡΓΟΠΟΙΗΣΗΣ και η λειτουργία του χρονοδιακόπτη μπορεί να μην είναι δυνατόν να εκτελεστούν δυνατές με τα τηλεχειριστήρια της μονάδας HRV.

## 8. Ένδειξη καθαρισμού φίλτρου αέρα

Όταν εμφανιστεί η ένδειξη "  " στην οθόνη, καθαρίστε το φίλτρο.

## 9. Πλήκτρο επαναφοράς σήματος φίλτρου

## 10. Πλήκτρο επιθεώρησης

Αυτό το πλήκτρο πρέπει να χρησιμοποιείται μόνο για το σέρβις. Δεν πρέπει να χρησιμοποιείται σε κανονική λειτουργία.

## Πώς να χρησιμοποιήσετε το χρονοδιακόπτη

### 11. Πλήκτρο χρονοδιακόπτη προγραμματισμού " / ".

Αυτό το πλήκτρο ενεργοποιεί ή απενεργοποιεί το χρονοδιακόπτη προγραμματισμού.

### 12. Πατήστε το πλήκτρο ρύθμισης ώρας " " για να ρυθμίσετε την ώρα.

### 13. Πατήστε το πλήκτρο προγραμματισμού " " / " " Τότε τελειώνει η ρύθμιση.

## Χειρισμός της μονάδας HRV χρησιμοποιώντας το τηλεχειριστήριο της συσκευής κλιματισμού συστήματος VRV

Διαβάστε το εγχειρίδιο που παρέχεται με το τηλεχειριστήριο για πιο αναλυτικές οδηγίες (προαιρετικά χειριστήρια: BRC1D52 ή BRC1E52).

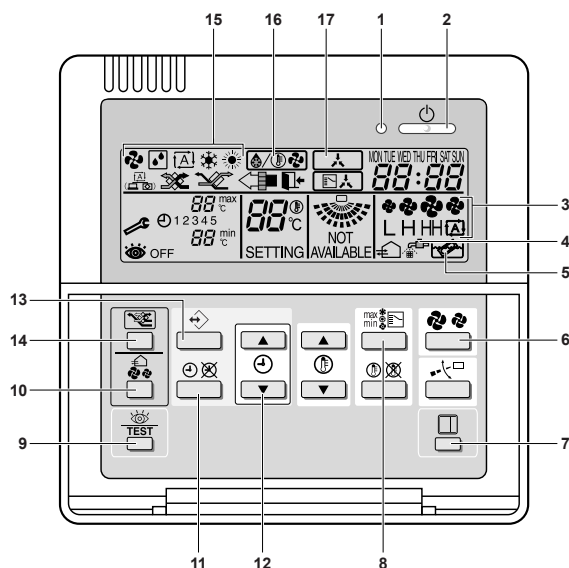

BRC1D52: Τηλεχειριστήριο για το σύστημα VRV

- 1 Λαμπάκι λειτουργίας
- 2 Πλήκτρο Λειτουργίας/Διακοπής
- 3 Εικονίδιο ταχύτητας ανεμιστήρα
- 4 Εικονίδιο χρόνου καθαρισμού φίλτρου αέρα
- 5 Εικονίδιο χρόνου καθαρισμού στοιχείου
- 6 Πλήκτρο ταχύτητας ανεμιστήρα συσκευής κλιματισμού
- 7 Πλήκτρο επαναφοράς εικονιδίου χρόνου καθαρισμού φίλτρου αέρα
- 8 Λειτουργία συσκευής κλιματισμού
- 9 Πλήκτρο επιθεώρησης
- 10 Πλήκτρο εναλλαγής παροχής αέρα
- 11 } Ανατρέξτε στην ενότητα "Πώς να χρησιμοποιήσετε το
- 12 } χρονοδιακόπτη" στη σελίδα 3
- 13 } χρονοδιακόπτη" στη σελίδα 3
- 14 Πλήκτρο λειτουργίας εξαερισμού
- 15 Ένδειξη τρόπου λειτουργίας
- 16 Εικονίδιο λειτουργίας απόψυξης/θερμής εκκίνησης
- 17 Ένδειξη κεντρικού χειρισμού

Όταν η συσκευή κλιματισμού συστήματος VRV είναι συνδεδεμένη με τη μονάδα HRV μέσω αεραγωγού, το τηλεχειριστήριο της συσκευής κλιματισμού δεν μπορεί να χρησιμοποιηθεί για την επιλογή της λειτουργίας ΕΞΑΕΡΙΣΜΟΣ. Για να χρησιμοποιήσετε τη μονάδα HRV χωρίς να λειτουργήσετε τη συσκευή κλιματισμού, θέστε τη συσκευή κλιματισμού στη λειτουργία ΕΞΑΕΡΙΣΜΟΣ ΑΝΕΜΙΣΤΗΡΑ και επιλέξτε τη χαμηλή ταχύτητα εξαερισμού.

- Κάθε φορά που πιέζετε τον επιλογέα τρόπου λειτουργίας, η ένδειξη τρόπου λειτουργίας αλλάζει όπως δείχνεται παρακάτω.

### Παράδειγμα

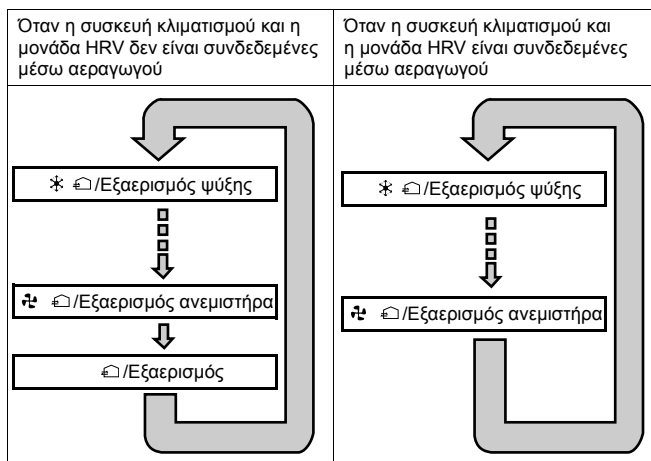

- Όταν εμφανιστεί η ένδειξη "ΦΙΛΤΡΟ" στην οθόνη, καθαρίστε το φίλτρο της μονάδας HRV. (Ανατρέξτε στην ενότητα "Συντήρηση" στη σελίδα 5)
- Για την προσαρμογή των ρυθμίσεων εγκατάστασης, επικοινωνήστε με τον εγκαταστάτη σας.

### Ανεξάρτητος χειρισμός της μονάδας HRV χρησιμοποιώντας το κεντρικό χειριστήριο (DCS302C51)

- Αφού επιλέξετε την περιοχή που θέλετε να χειριστείτε μόνο με τη μονάδα HRV, πατήστε το πλήκτρο επιλογής τρόπου λειτουργίας και επιλέξτε "ΕΞΑΕΡΙΣΜΟΣ". Μπορείτε τότε να χειριστείτε τη μονάδα HRV ανεξάρτητα από τη συσκευή κλιματισμού.
- Όταν εμφανιστεί η ένδειξη "ΦΙΛΤΡΟ" στην οθόνη, καθαρίστε το φίλτρο της μονάδας HRV. (Ανατρέξτε στην ενότητα "Συντήρηση" στη σελίδα 5)

## Συντήρηση

### (Μόνο για άτομα ειδικευμένα για συντήρηση)



#### ΠΡΟΕΙΔΟΠΟΙΗΣΗ

- Βεβαιωθείτε ότι έχετε σβήσει το διακόπτη ΛΕΙΤΟΥΡΓΙΑΣ και διακόψτε την παροχή ρεύματος.
- Μόνο ειδικευμένα για συντήρηση άτομα επιτρέπεται να κάνουν συντήρηση.
- Κατά τη διάρκεια λειτουργίας, ποτέ μην ελέγχετε ή καθαρίζετε τη μονάδα HRV. Υπάρχει φόβος ηλεκτροπληξίας και είναι πολύ επικίνδυνο να αγγίξετε τα περιστρεφόμενα μέρη.

#### Συντήρηση φίλτρου αέρα

##### Συχνότητα καθαρισμού

Τουλάχιστον μια φορά κάθε δυο ετη (για γενική χρήση σε γραφεία)  
(συνιστάται συχνότερος καθαρισμός αν είναι απαραίτητο.)

- 1 Μπείτε μέσα στην οροφή διαμέσου του ανοίγματος επιθεώρησης, αφαιρέστε το συνδετικό μέταλλο του καλύμματος συντήρησης και βγάλτε το κάλυμμα. (Ανατρέξτε στην [εικόνα 3](#) (A = μοντέλα VAM350~1000F, B = μοντέλα VAM1500~2000F))

- 1 Κάλυμμα συντήρησης
- 2 Συνδετικό μέταλλο
- 3 Μέταλλο ανάρτησης

- 2 Βγάλτε τα στοιχεία εναλλαγής θερμότητας από το σώμα της μονάδας. (Ανατρέξτε στην [εικόνα 4](#) (A = μοντέλα VAM350~1000F, B = μοντέλα VAM1500~2000F))

- 1 Στοιχείο εναλλαγής θερμότητας
- 2 Λαβή
- 3 Ράγα
- 4 Φίλτρο

- 3 Για να καθαρίσετε το φίλτρο αέρα, χτυπήστε το ελαφρά με το χέρι ή απομακρύνετε τη σκόνη με μια ηλεκτρική σκούπα. Αν είναι πολύ βρώμικο, πλύντε το με νερό. (Ανατρέξτε στην [εικόνα 5](#))

- 4 Αν πλύνετε το φίλτρο, αφαιρέστε το νερό πλήρως και αφήστε το να στεγνώσει για 20 έως 30 λεπτά στη σκιά. Όταν στεγνώσει πλήρως το φίλτρο αέρα, τοποθετήστε το ξανά στη θέση του. (Ανατρέξτε στην [εικόνα 6](#))

- 5 Τοποθετήστε το κάλυμμα συντήρησης στη θέση του με ασφάλεια.  
Η μέγιστη επιτρεπόμενη ροπή για τις βίδες είναι 2,17 Nm.



#### ΠΡΟΣΟΧΗ

- Μην πλένετε το φίλτρο αέρα με καυτό νερό.
- Μην το στεγνώνετε πάνω από φωτιά.
- Μην εκθέτετε το φίλτρο αέρα απευθείας στον ήλιο.
- Μη χρησιμοποιείτε οργανικά διαλυτικά, όπως διαλυτικό.
- Εγκαταστήστε το φίλτρο αέρα μετά τη συντήρηση. (Παράλειψη του φίλτρου αέρα προκαλεί φράξιμο στοιχείου εναλλαγής θερμότητας).  
Διατίθενται ανταλλακτικά φίλτρα αέρα.

#### Συντήρηση του στοιχείου εναλλαγής θερμότητας

##### Συχνότητα καθαρισμού

Τουλάχιστον μια φορά κάθε δυο ετη (για γενική χρήση σε γραφεία)  
(καθαρίστε το φίλτρο πιο τακτικά αν είναι απαραίτητο.)

- 1 Χρησιμοποιήστε ηλεκτρική σκούπα για να αφαιρέσετε τη σκόνη και τα ξένα αντικείμενα από την επιφάνεια του στοιχείου εναλλαγής θερμότητας. (Ανατρέξτε στην [εικόνα 7](#))
  - Χρησιμοποιήστε ηλεκτρική σκούπα εφοδιασμένη με βούρτσα.
  - Ακουμπήστε ελαφρά τη βούρτσα στην επιφάνεια του στοιχείου εναλλαγής θερμότητας, όταν καθαρίζετε. (Προσέξτε να μην κάνετε ζημιά στο στοιχείο εναλλαγής θερμότητας όταν το καθαρίζετε).
- 2 Εγκαταστήστε το φίλτρο αέρα στη θέση του.
- 3 Τοποθετήστε το στοιχείο εναλλαγής θερμότητας στον οδηγό και εγκαταστήστε το σταθερά στη θέση του.
- 4 Τοποθετήστε το κάλυμμα συντήρησης στη θέση του με ασφάλεια.



#### ΠΡΟΣΟΧΗ

Ποτέ μην πλύνετε το στοιχείο εναλλαγής θερμότητας με νερό.



## Προβλημα και επιλυση

Αν η μονάδα σας δεν λειτουργεί σωστά, ελέγξτε τα παρακάτω σημεία:

Συνθήκες	Αίτια	Διορθωτικές ενέργειες
Η μονάδα δεν λειτουργεί καθόλου.	Ελέγξτε αν έχει συμβεί διακοπή ηλεκτρικού ρεύματος.	Όταν αποκατασταθεί το ηλεκτρικό ρεύμα, αρχίστε πάλι τη λειτουργία.
	Ελέγξτε εάν έχει καεί η ασφάλεια ή αν έχει ενεργοποιηθεί ο διακόπτης.	Αλλάξτε την ασφάλεια ή ρυθμίστε το διακόπτη.
	Ελέγξτε αν εμφανίζεται η ένδειξη του τρόπου ελέγχου λειτουργίας στο τηλεχειριστήριο (BRC301B61).	Αυτό είναι φυσιολογικό. Λειτουργήστε τη μονάδα χρησιμοποιώντας το τηλεχειριστήριο της συσκευής κλιματισμού ή το κεντρικό χειριστήριο. (Ανατρέξτε στην ενότητα "Λειτουργία" στη σελίδα 2)
	Ελέγξτε αν εμφανίζεται η ένδειξη αναμονής λειτουργίας στο τηλεχειριστήριο (BRC301B61).	Δείχνει τη λειτουργία πρόψυξης/προθέρμανσης. Αυτή η μονάδα δεν λειτουργεί και θα αρχίσει να λειτουργεί όταν τελειώσει η λειτουργία πρόψυξης/προθέρμανσης. (Ανατρέξτε στην ενότητα "Λειτουργία" στη σελίδα 2)
Η ποσότητα του εξερχόμενου αέρα είναι μικρή και ο θόρυβος κατά την εξαγωγή είναι δυνατός.	Ελέγξτε αν το φίλτρο αέρα και το στοιχείο εναλλαγής θερμότητας είναι βουλωμένα.	Ανατρέξτε στην ενότητα "Συντήρηση" στη σελίδα 5.
Η ποσότητα του εξερχόμενου αέρα είναι μεγάλη και ο θόρυβος κατά την εξαγωγή είναι δυνατός.	Ελέγξτε αν έχει εγκατασταθεί το φίλτρο αέρα και το στοιχείο εναλλαγής θερμότητας.	Ανατρέξτε στην ενότητα "Συντήρηση" στη σελίδα 5.

Εάν συμβεί κάτι από τα ακόλουθα, συμβουλευτείτε τον αντιπρόσωπο από τον οποίο αγοράσατε τη μονάδα

Λίστα κωδικών δυσλειτουργίας του τηλεχειριστηρίου της συσκευής κλιματισμού του συστήματος HRV

Λαμπάκι λειτουργίας	Ένδειξη επιθεώρησης	Αριθμός μονάδας	Κωδικός δυσλειτουργίας	Περιγραφή
Ανάβει	Δεν ανάβει	Αναβοσβήνει	<b>64</b>	Δυσλειτουργία εσωτερικού αισθητήρα αέρα
Ανάβει	Δεν ανάβει	Αναβοσβήνει	<b>65</b>	Δυσλειτουργία εξωτερικού αισθητήρα αέρα
Ανάβει	Δεν ανάβει	Αναβοσβήνει	<b>6A</b>	Δυσλειτουργία σχετική με διάφραγμα
Αναβοσβήνει	Αναβοσβήνει	Αναβοσβήνει	6A	Δυσλειτουργία σχετική με διάφραγμα και δυσλειτουργία αισθητήρα
Αναβοσβήνει	Αναβοσβήνει	Αναβοσβήνει	A6	Κλειδωμένη πτερωτή
Αναβοσβήνει	Αναβοσβήνει	Αναβοσβήνει	C1	Σφάλμα επικοινωνίας ανεμιστήρα
Αναβοσβήνει	Αναβοσβήνει	Αναβοσβήνει	U5	Σφάλμα μετάδοσης μεταξύ της μονάδας και του τηλεχειριστηρίου
Δεν ανάβει	Αναβοσβήνει	Δεν ανάβει	U5	Σφάλμα στην πλακέτα τυπωμένου κυκλώματος ή σφάλμα ρύθμισης του τηλεχειριστηρίου
Δεν ανάβει	Αναβοσβήνει	Δεν ανάβει	U8	Σφάλμα μετάδοσης ανάμεσα στο κύριο τηλεχειριστήριο και στο βοηθητικό τηλεχειριστήριο
Δεν ανάβει	Αναβοσβήνει	Αναβοσβήνει	UA	Έχει εγκατασταθεί λανθασμένο τηλεχειριστήριο
Ανάβει	Δεν ανάβει	Ανάβει	<b>UC</b>	Επανάληψη κεντρικής διεύθυνσης
Αναβοσβήνει	Αναβοσβήνει	Αναβοσβήνει	UE	Σφάλμα μετάδοσης μεταξύ της μονάδας και του κεντρικού χειριστηρίου

Όταν ο κωδικός εμφανίζεται με λευκά γράμματα σε μαύρο φόντο σε περίπτωση δυσλειτουργίας, αυτό σημαίνει ότι η μονάδα λειτουργεί ακόμα.

Ωστόσο, πρέπει να το ελέγξετε και να το επισκευάσετε το συντομότερο δυνατό.

## Απαιτήσεις απόρριψης

Η αποσυρμολόγηση της μονάδας θα πρέπει να γίνεται σύμφωνα με τους σχετικούς τοπικούς και διεθνείς κανονισμούς.

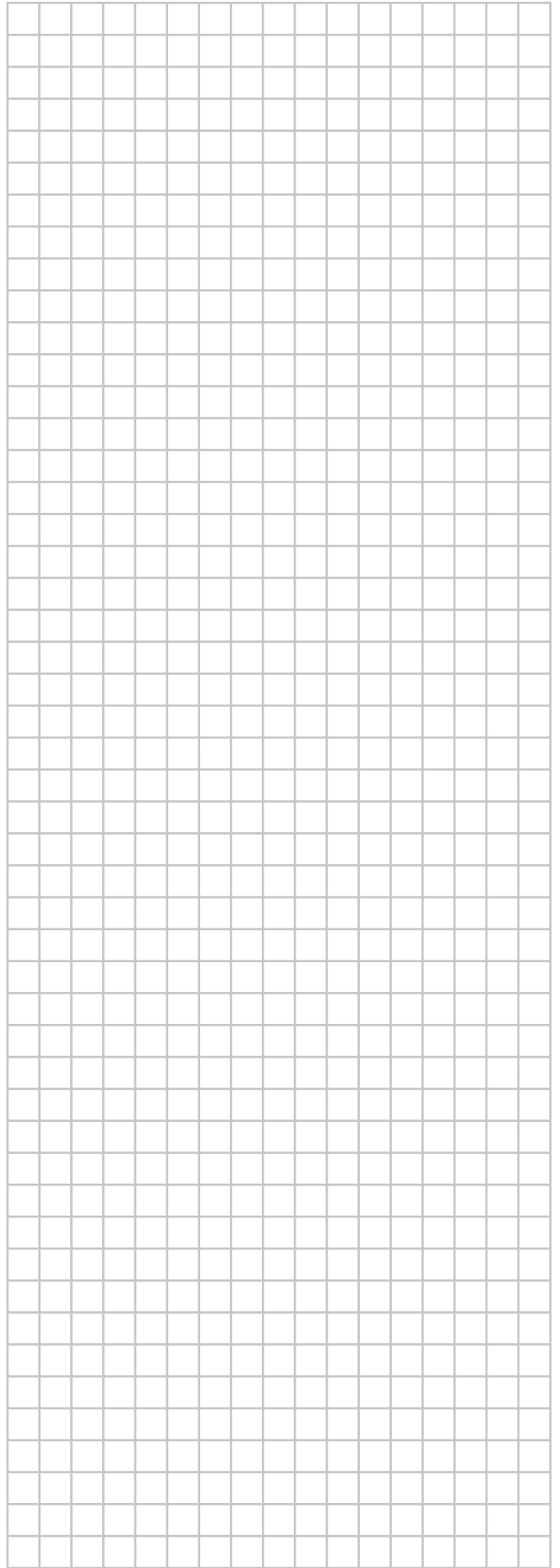
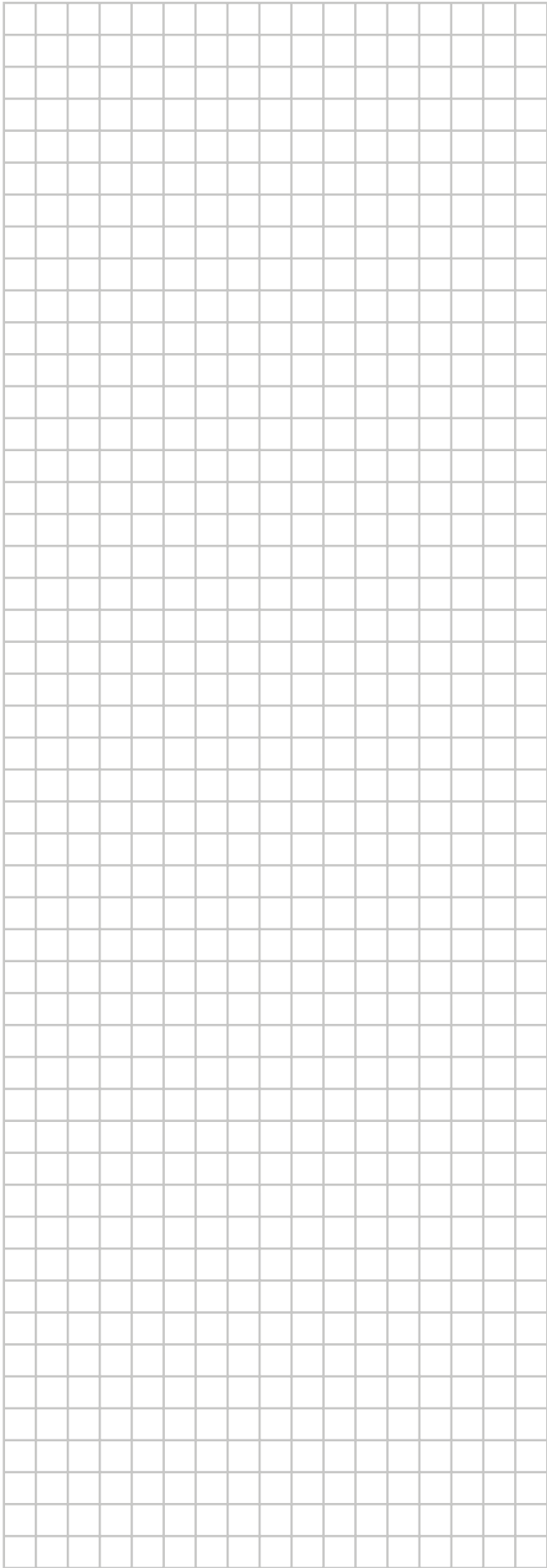

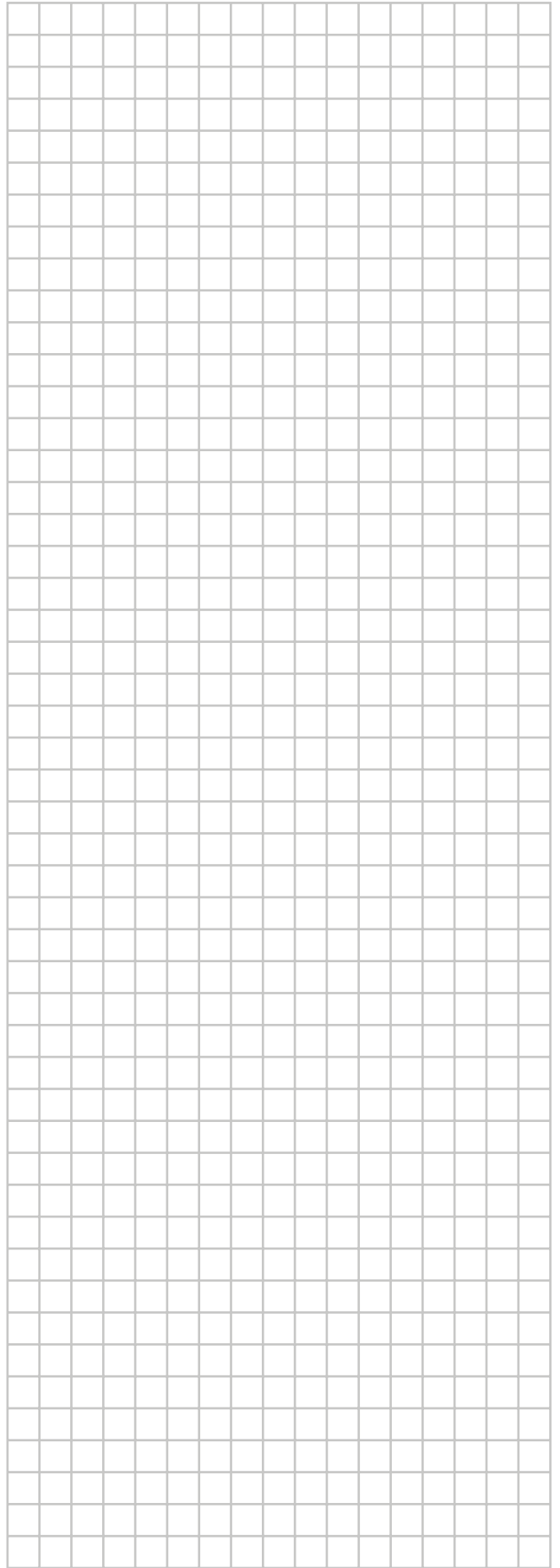
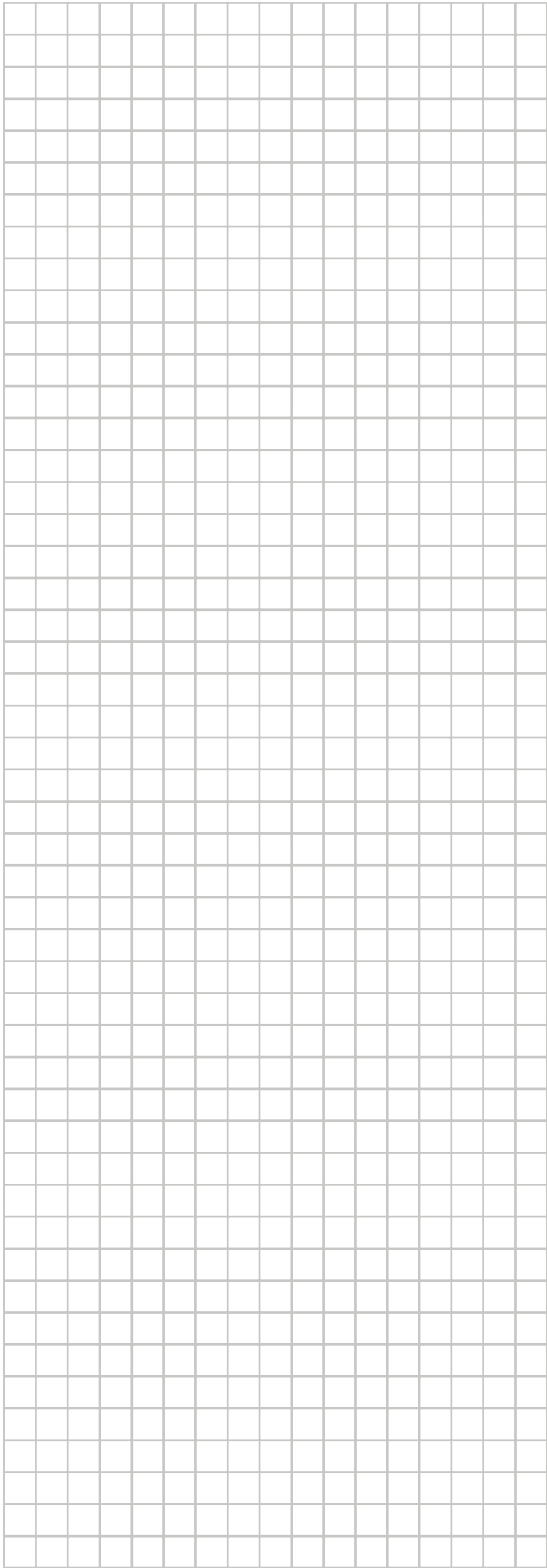

**ERC**

Copyright 2015 Daikin

**DAIKIN EUROPE N.V.**

Zandvoordestraat 300, B-8400 Oostende, Belgium

4P415945-1 2015.08