

DAIKIN

Uputstvo za upotrebu

Daljinski upravljač

BRC1D528

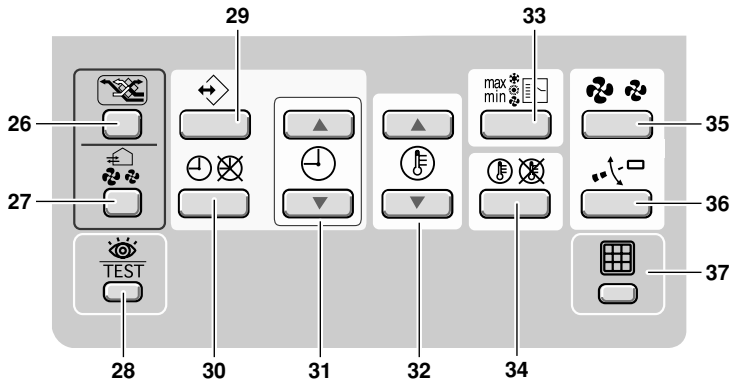
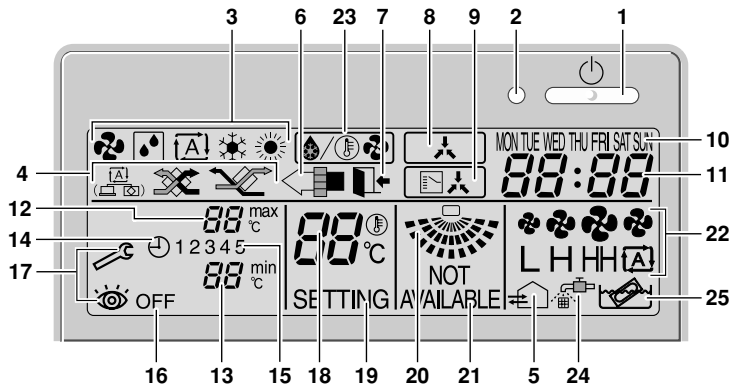



HVALA VAM ŠTO STE KUPILI OVAJ UPRAVLJAČ. PAŽLJIVO PROČITAJTE UPUTSTVO PRE UPOTREBE UREĐAJA. NAKON ŠTO PROČITATE UPUTSTVO, SAČUVAJTE GA NA SIGURNOM MESTU ZA BUDUĆU UPOTREBU.



Pre početka rada, obratite se svom dobavljaču da biste dobili sve podatke o svom klima uređaju.

UPOZORENJE

- Nikada nemojte dopustiti da se daljinski upravljač pokvasi, to može da dovede do električnog udara ili požara.
- Nikada ne pritisakajte dugmad daljinskog upravljača teškim, šiljatom predmetima. Daljinski upravljač može da se ošteti.
- Nikada nemojte sami da pregledate ili popravljate daljinski upravljač, nego pozovite kvalifikovanu osobu iz servisa da to uradi.

Sadržaj

strana

1. Karakteristike i funkcije	1
2. Naziv i funkcija prekidača i ikonica	2
3. Podešavanje upravljača	4
4. Opis režima rada	5
5. Rad	6
6. Programiranje tajmera za planiranje	10

1. Karakteristike i funkcije

BRC1D528 je najnoviji daljinski upravljač, koji omogućava potpunu kontrolu nad vašom instalacijom.

1 OSNOVNI DALJINSKI UPRAVLJAČ

Funkcije osnovnog daljinskog upravljača su sledeće:

- UKLJUČIVANJE/ISKLJUČIVANJE,
- promena režima rada,
- podešavanje temperature,
- podešavanje zapremine vazduha,
- podešavanje smeru toka vazduha.

2 FUNKCIJA SATA

Funkcije sata su sledeće:

- stvarno 24-časovno merenje vremena,
- pokazatelj dana u nedelji.

3 FUNKCIJA TAJMERA ZA PLANIRANJE

Funkcije tajmera za planiranje su sledeće:

- najviše 5 radnji može da se programira za svaki dan u nedelji (ukupno 35 radnji),
- tajmer za planiranje može da se uključi/isključi u bilo kom trenutku,
- povezan je za zadatu temperaturu ili operaciju LIMIT (ograniči) ili operaciju OFF (isključi),
- "poslednja naredba" ima prednost nad prethodnom naredbom do sledeće planirane naredbe.

4 OGRANIČENI RAD

Ograničeni rad obezbeđuje kontrolu termostata u opsegu između zadate minimalne i maksimalne temperature. Postavka minimalne temperature aktivira grejanje, a postavka maksimalne temperature aktivira hlađenje.

5 ODLAZAK OD KUĆE

Funkcija "odlazak od kuće" sprečava da sobna temperatura opadne kada su stanari duže vremena odsutni. Ako sobna temperatura opadne ispod 10°C, grejanje počinje automatski da radi. Čim se dostigne 15°C, upravljač se vraća u prvobitno stanje.

6 NIVO DOPUŠTENJA DUGMETA

Mogu se postaviti tri hijerarhijska nivoa dopuštenja, kako bi se ograničile radnje korisnika.

2. Naziv i funkcija prekidača i ikonica

(Pogledajte na sliku 1)

1 DUGME UKLJUČI//ISKLUJUČI

Pritisnite dugme UKLJUČI//ISKLUJUČI kako biste pokrenuli ili zaustavili sistem.

2 RADNA LAMPICA

Radna lampica svetli tokom rada, ili trepće u slučaju kvara.

3 IKONICA ZA REŽIM RADA

Ove ikonice prikazuju trenutni režim rada (VENTILATOR, SUŠENJE, AUTOMATSKI, HLAD ENJE, GREJANJE).

4 IKONICA ZA REŽIM VENTILACIJE



Ove ikonice prikazuju trenutni režim ventilacije (samo HRV) (AUTOMATSKI, RAZMENA TOPLOTE, ALTERNATIVNI).

5 IKONICA ZA VENTILACIJU

Ikonica za ventilaciju se pojavljuje kada je ventilacija podešena pomoću dugmeta za količinu ventilacije (samo HRV). Istovremeno, količina ventilacije je prikazana ikonicom za brzinu ventilatora (pogledajte 22).

6 IKONICA ZA PREČIŠĆAVANJE VAZDUHA



Ova ikonica pokazuje da je jedinica za prečišćavanje vazduha (opciono) uključena.

7 IKONICA ODLAZAK OD KUĆE

Ikonica "odlazak od kuće" prikazuje status funkcije "odlazak od kuće".

UKLJUČENA	Funkcija "odlazak od kuće" je omogućena
TREPĆE	Funkcija "odlazak od kuće" je aktivna
ISKLUŽENA	Funkcija "odlazak od kuće" je onemogućena

8 IKONICA ZA SPOLJAŠNJU KONTROLU



Ova ikonica pokazuje da drugi upravljač sa većim prioritetom kontroliše ili isključuje vašu instalaciju.

9 IKONICA ZA IZMENU POD CENTRALIZOVANOM KONTROLOM



Ova ikonica pokazuje da je izmena uređaja pod centralizovanom kontrolom koja je prenetna na drugu unutrašnju jedinicu ili opciono selektor za hlađenje/ grejanje povezan sa spoljašnjom jedinicom (= glavni daljinski upravljač).

10 INDIKATOR DANA U NEDELJI

MON TUE WED THU FRI SAT SUN

Indikator dana u nedelji pokazuje trenutni dan u nedelji (ili zadati dan, kod očitavanja ili programiranja tajmera za planiranje).

11 EKRAN SA SATOM

Ekran sa satom pokazuje trenutno vreme (ili vreme radnje, kod očitavanja ili programiranja tajmera za planiranje).

12 MAKSIMALNA ZADATA TEMPERATURA

 ^{max} °C

Maksimalna zadata temperatura pokazuje maksimalnu zadatu temperaturu kod ograničenog rada.

13 MINIMALNA ZADATA TEMPERATURA

 ^{min} °C

Minimalna zadata temperatura pokazuje minimalnu zadatu temperaturu kod ograničenog rada.

14 IKONICA TAJMERA ZA PLANIRANJE

Ova ikonica pokazuje da je uključen tajmer za planiranje.

15 IKONICE RADNJE 1 2 3 4 5

Ove ikonice pokazuju radnje za svaki dan kod korišćenja tajmera za planiranje.

16 IKONICA ISKLJUČENO OFF

Ova ikonica pokazuje da je izabrana radnja ISKLJUČENO (OFF) prilikom programiranja tajmera za planiranje.

17 POTREBAN PREGLED i

Ove ikonice pokazuju da je potreban pregled uređaja. Posavetujte se sa instalaterom.

18 EKRAN ZA ZADATU TEMPERATURU °C

On pokazuje trenutnu zadatu temperaturu uređaja (ne prikazuje se kod operacije OGRANIČEN RAD, niti u režimu VENTILATOR ili SUŠENJE).

19 POSTAVKA SETTING

Ne koristi se, služi samo za servis.

20 IKONICA ZA SMER PROTOKA VAZDUHA



Ova ikonica pokazuje smer protoka vazduha (samo za uređaje sa motorizovanim krilcima za protok vazduha).

21 NIJE DOSTUPNO ^{NOT} AVAILABLE

^{NOT} AVAILABLE se prikazuje kad god se pozove opcija koja nije instalirana, ili kada funkcija nije dostupna.

22 IKONICA BRZINA VENTILATORA

Ova ikonica pokazuje zadatu brzinu ventilatora.

23 IKONICA ZA REŽIM ODMRZAVANJE/VRELI



Ova ikonica pokazuje da je aktivan režim odmrzavanje/vreli start.

24 IKONICA ZA VREME ČIŠĆENJA



Ova ikonica pokazuje da treba očistiti filter za vazduh. Potražite u uputstvu za unutrašnju jedinicu.

25 IKONICA ZA VREME ČIŠĆENJA ELEMENTA



Ova ikonica pokazuje da treba očistiti element (samo HRV).

26 DUGME ZA REŽIM VENTILACIJE

Dugme za režim ventilacije vodi HRV; pogledajte uputstvo za HRV za više podataka.

27 IKONICA ZA KOLIČINU VENTILACIJE

Ovim dugmetom se zadaje količina ventilacije; pogledajte uputstvo za HRV za više podataka.

28 DUGME ZA OPERACIJU PREGLED/

TESTIRANJE 

Ne koristi se, služi samo za servis.

29 DUGME ZA PROGRAMIRANJE

Ovo dugme je višenamensko.

U zavisnosti od prethodnih radnji korisnika, dugme za programiranje može imati različite funkcije.

30 DUGME TAJMERA ZA PLANIRANJE

Ovo dugme uključuje ili isključuje tajmer za planiranje.

31 DUGME ZA PODEŠAVANJE VREMENA



Ova dugmad se koristi za podešavanje sata, ili, u režimu programiranja, za podešavanje vremena programirane radnje. Oba dugmeta imaju funkciju automatskog ponavljanja.

32 DUGMAD ZA PODEŠAVANJE

TEMPERATURE 

Ova dugmad se koristi za podešavanje trenutne zadate tačke, ili, u režimu programiranja, za podešavanje programirane zadate temperature (korak = 1°C). Oba dugmeta se takođe koriste za podešavanje dana u nedelji.

33 PROMENA OPERACIJE/MIN-MAX DUGME



Ovo dugme je višenamensko. U zavisnosti od prethodnih radnji korisnika, ono može imati sledeće funkcije:

- 1 izbor režima rada uređaja (VENTILATOR, SUŠENJE, AUTOMATSKI, HLAĐENJE, GREJANJE)
- 2 prebacivanje između minimalne i maksimalne temperature kod ograničenog rada

34 DUGME TAČKA PODEŠAVANJA/

OGRAIČENJE  

Ovim dugmetom se prebacuje između tačke podešavanja, ograničenog rada ili OFF (samo režim programiranja).

35 DUGME ZA BRZINU VENTILATORA

Ovim dugmetom se prebacuje između L (mala), H (velika), HH (veoma velika),  (automatska).

36 IKONICA ZA PODEŠAVANJE SMERA PROTOKA VAZDUHA

Ovo dugme omogućava podešavanje smera protoka vazduha.

37 DUGME ZA RESETOVANJE IKONICE ZA VREME ČIŠĆENJA VAZDUŠNOG FILTERA



Ovo dugme se koristi za resetovanje ikonice za vreme čišćenja vazdušnog filtera.





3. Podešavanje upravljača





Nakon početne instalacije, korisnik može da podesi sat i dan u nedelji.

Upravljač je opremljen tajmerom za planiranje koji korisniku omogućava automatsko upravljanje uređajem; potrebno je podesiti sat i dan u nedelji, kako bi mogao da se koristi tajmer za planiranje.

1 FUNKCIJA PODEŠAVANJA SATA

Držite dugme  tokom 5 sekundi. Prikaz vremena na satu i indikator dana u nedelji će treptati, i oba se sada mogu podesiti.

Upotrebite dugmad  i  da biste podesili sat. Svaki put kada se pritisne dugme za podešavanje vremena, vreme će se povećavati/smanjivati za 1 minut. Kada se dugme  ili  drži pritisnuto, vreme će se povećavati/smanjivati za 10 minuta.

Upotrebite dugmad  i  da biste podesili dan u nedelji. Svaki put kada se pritisne dugme  ili , prikazaće se sledeći ili prethodni dan.

Pritisnite dugme  da biste potvrdili trenutno podešeno vreme i dan u nedelji.

Ako se upravljač, kada sat i dan u nedelji trepću, ne dira 5 minuta, sat i dan u nedelji će se vratiti na prethodna podešavanja; funkcija podešavanja sata više nije aktivna.

2 PODEŠAVANJE TAJMERA ZA PLANIRANJE

Da biste podesili tajmer za planiranje, pogledajte poglavlje 6. "[Programiranje tajmera za planiranje](#)" na strani 10.

4. Opis režima rada

1 SAMO RAD VENTILATORA

U ovom režimu vazduh samo kruži, nema ni grejanja ni hlađenja.

2 OPERACIJA SUŠENJA

U ovom režimu, vlažnost vazduha će biti snižena uz minimalno sniženje temperature.

Temperatura i brzina ventilatora se kontrolišu automatski, i ne mogu se kontrolisati pomoću daljinskog upravljača.

Operacija sušenja neće funkcionisati ako je sobna temperatura previše niska.

3 AUTOMATSKI RAD

U ovom režimu, upravljač će se automatski prebacivati između grejanja i hlađenja, prema zahtevima zadate tačke ili ograničene temperature.

4 OPERACIJA HLAĐENJA

U ovom režimu biće aktivirano hlađenje, prema zahtevima zadate tačke ili ograničene temperature.

5 OPERACIJA GREJANJA

U ovom režimu biće aktivirano grejanje, prema zahtevima zadate tačke ili ograničene temperature.

Vrući start (samo tipovi sa toplotnom pumpom)



Na početku operacije grejanja, unutrašnji ventilator se zaustavlja sve dok se ne postigne određena temperatura unutrašnjeg izmenjivača toplote, i dok se ne prikaže ikonica . Tako se sprečava da hladan vazduh napusti unutrašnju jedinicu.

Odmrzavanje (samo tipovi sa toplotnom pumpom)

Kod operacije grejanja, moguće je smrzavanje spoljašnjeg izmenjivača toplote. Ako se to desi, smanjuje se kapacitet hlađenja sistema, i sistem prelazi u operaciju odmrzavanja. Ventilator unutrašnje jedinice se zaustavlja, i  se prikazuje. Nakon maksimalno 10 minuta operacije odmrzavanja, sistem se ponovo vraća na operaciju grejanja.

6 OGRANIČENI RAD min i max $^{\circ}\text{C}$

Ograničeni rad je dodatni režim koji omogućava održavanje sobne temperature u određenim granicama. Ikonice min i max $^{\circ}\text{C}$ se prikazuju kao potvrda aktiviranja ograničenog rada.

7 ODLAZAK OD KUĆE

ODLAZAK OD KUĆE je karakteristika koja omogućava održavanje sobne temperature iznad 10°C kada su stanari odsutni. Ova funkcija uključuje grejanje ako je uređaj isključen.





5. Rad



Manuelni rad



Kod manualnog rada, korisnik odlučuje o postavkama uređaja. Poslednja postavka ostaje aktivna sve dok je korisnik ne promeni.

Pošto upravljač može da se primeni za veliki broj uređaja i funkcija, može se desiti da izaberete funkciju koja nije dostupna za vaš uređaj; ako je tako, pojavice se poruka **NOT AVAILABLE**.

Upotrebite dugme  da izaberete željeni režim rada.





	Samo rad ventilatora
	Operacija sušenja
	Automatski rad
	Operacija hlađenja
	Operacija grejanja

Pritisnite dugme   da biste se prebacili između operacije ograničenog rada i gore nabrajanih operacija.

Kod operacije ograničenog rada, upotrebite dugme  da izaberete postavke za minimalnu i maksimalnu temperaturu. Upotrebite dugme  ili  za podešavanje postavki za minimalnu i maksimalnu temperaturu.



1 SAMO RAD VENTILATORA

Parametri koje korisnik može da podesi:

- Brzina ventilatora, upotrebite dugme .
- Podešavanje smera protoka vazduha, upotrebite dugme .
- Režim ventilacije, upotrebite dugme .
- Količina ventilacije, upotrebite dugme .







2 OPERACIJA SUŠENJA

Parametri koje korisnik može da podesi:

- Podešavanje smera protoka vazduha, upotrebite dugme .
- Režim ventilacije, upotrebite dugme .
- Količina ventilacije, upotrebite dugme .







3 AUTOMATSKI RAD

Parametri koje korisnik može da podesi:

- Zadata temperatura, upotrebite dugmad  i .
- Brzina ventilatora, upotrebite dugme .
- Podešavanje smera protoka vazduha, upotrebite dugme .
- Režim ventilacije, upotrebite dugme .
- Količina ventilacije, upotrebite dugme .







4 OPERACIJA HLAĐENJA

Parametri koje korisnik može da podesi:

- Zadata temperatura, upotrebite dugme  i .
- Brzina ventilatora, upotrebite dugme .
- Podešavanje smera protoka vazduha, upotrebite dugme .
- Režim ventilacije, upotrebite dugme .
- Količina ventilacije, upotrebite dugme .





5 OPERACIJA GREJANJA

Parametri koje korisnik može da podesi:

- Zadata temperatura, upotrebite dugme  i .
- Brzina ventilatora, upotrebite dugme .
- Podešavanje smera protoka vazduha, upotrebite dugme .
- Režim ventilacije, upotrebite dugme .
- Količina ventilacije, upotrebite dugme .

6 OPERACIJA OGRANIČENOG RADA

Parametri koje korisnik može da podesi:

- Brzina ventilatora, upotrebite dugme 
- Podešavanje smera protoka vazduha, upotrebite dugme 
- Režim ventilacije, upotrebite dugme 
- Količina ventilacije, upotrebite dugme 

DODATNE KARAKTERISTIKE UPRAVLJAČA





1 ODLAZAK OD KUĆE

Pritisnite istovremeno dugme   i  da biste uključili funkciju ODLAZAK OD KUĆE.



IMAJTE U VIDU DA DUGME  MORA BITI ISKLJUČENO, KAKO BI SE GARANTovalo AKTIVIRANJE FUNKCIJE ODLAZAK OD KUĆE.

2 Podešavanje smera protoka vazduha

Upotrebite dugme  da podesite smer protoka vazduha. Pritisnite dugme za prebacivanje između fiksnog i promenljivog smera protoka vazduha. Upotrebite ikonicu  da odredite fiksni protok vazduha tako što ćete pritisnuti dugme  kada ikonica  pokazuje željeni smer.

NAPOMENA



Čak i kada je izabran fiksni smer protoka vazduha, može se automatski uključiti promenljivi smer protoka vazduha kako bi se očuvalo pravilno funkcionisanje vašeg uređaja.

3 TAJMER ZA PLANIRANJE

Sve karakteristike i operacije, i programiranje tajmera za planiranje prikazani su ispod.

Rad tajmera za planiranje





Kod rada tajmera za planiranje, uređajem takođe upravlja tajmer za planiranje. Radnje programirane u tajmeru za planiranje automatski će se izvršavati.

Tajmer za planiranje uvek izvršava poslednju naredbu; to znači da korisnik može privremeno da onemogući poslednju izvršenu programiranu radnju. Pogledajte "Manuelni rad" na strani 6. Sledeća programirana radnja (na tajmeru za planiranje) ponovo će dati kontrolu tajmeru za planiranje.

Upotrebite dugme  da uključite ili isključite tajmer za planiranje.

NAPOMENA



Tajmer za planiranje ima prednost nad dugmetom , koristite samo dugme  da uključite ili isključite tajmer za planiranje. Tajmer za planiranje je uključen kada je ikonica  vidljiva. Dugme  onemogućava tajmer za planiranje samo do sledeće programirane radnje.



Programirani raspored je vremenski određen. Uverite se da su sat i dan u nedelji pravilno podešeni. Pogledajte "FUNKCIJA PODEŠAVANJA SATA" na strani 4.



Ručno podesite sat na letnje i zimsko vreme. Pogledajte "FUNKCIJA PODEŠAVANJA SATA" na strani 4.



Nestanak struje koji traje duže od 1 sata izazvaće resetovanje sata i dana u nedelji. Potražite "FUNKCIJA PODEŠAVANJA SATA" na strani 4 da biste videli kako da podesite sat i dan u nedelji.

Radnje programirane u tajmeru za planiranje neće biti izgubljene nakon nestanka struje; nije potrebno ponovo programirati tajmer za planiranje.

Podešavanje TAJMERA ZA PLANIRANJE pogledajte u poglavlju 6. "Programiranje tajmera za planiranje" na strani 10.

Šta može da radi tajmer za planiranje?

Koncept tajmera za planiranje je jednostavan, ali moćan.

Tajmer za planiranje može da naredi 3 radnje:

- 1 uključivanje uređaja u planirano vreme, u kombinaciji sa zadatom vrednošću (kontrola tačne temperature)
- 2 isključivanje uređaja (prestanak kontrole)
- 3 uključivanje uređaja u planirano vreme, u ograničenom radu

Tajmer za planiranje može da prihvati najviše 5 radnji na dan.

Svakog dana u nedelji može da se programira najviše 5 radnji, što ukupno daje najviše 35 programiranih radnji. Radnja koja je programirana kao prva za određeni dan je 1. radnja, a poslednja radnja programirana za neki dan može biti radnja od 1. (ako je samo jedna radnja programirana za taj dan) do 5.



Izuzetno je važno razumeti da broj dodeljen programiranoj radnji NE ODREĐUJE KADA će programirana radnja biti izvršena. Samo VREME, kao deo podataka unetih prilikom programiranja radnje, određuje kada će programirana radnja biti izvršena.

Šta će uraditi tajmer za planiranje?

Ako je uključen, tajmer za planiranje će izvršavati programirane radnje.

On će narediti uređaju da:

- hladi ili greje, u zavisnosti od tekuće operacije, ako je primenljivo; biće prikazana zadata vrednost,

ILI

- isključi uređaj (tajmer za planiranje ostaje uključen i ponovo aktivira uređaj, kao što je programirano); radna lampica će se ugasiti,

ILI

- hladi ili greje, šta god da je potrebno da bi se sobna temperatura održala u zadatom opsegu (ograničeni rad); \min_C i \max_C su prikazani.



Tajmer za planiranje će promeniti režim rada samo u operaciji OGRANIČENI RAD.

Da biste mogli da proverite programirane radnje, možete da pretražite programirane radnje, vidite u nastavku.

Šta NEĆE uraditi tajmer za planiranje?

Tajmer za planiranje neće:

- kontrolisati brzinu ventilatora,
- kontrolisati smer protoka vazduha,
- kontrolisati režim ventilacije,
- kontrolisati količinu ventilacije,
- promeniti režim rada za planiranu zadatu tačku.

Dole navedeni parametri mogu se podesiti manuelno, bez ometanja tajmera za planiranje.

Dostupni su složeniji daljinski upravljači. Obratite se svom dobavljaču da biste dobili više informacija.



Pretraživanje programiranih radnji u tajmeru za planiranje (samo očitavanje)

Pogledajte na sliku 2.

Pretraživanje programiranih radnji u tajmeru za planiranje odvija se po određenom redosledu. Koriste se samo 2 dugmeta za pretraživanje celog programa tajmera za planiranje.

Dugme  se koristi za početak pretraživanja, za prikaz sledeće programirane radnje, ili za izlazak iz pretraživanja kada je prikazana poslednja programirana radnja.

Dugme  koristi se da se odmah izađe iz pretraživanja (a da ne mora da se lista kroz sve programirane radnje).

Pritisnite dugme  da biste ušli u režim pretraživanja, pojaviće se ikonica , MON trepće.

INFOENA Pretraživanje uvek počinje u ponedeljak i završava se u nedelju.





Proverite ikonicu 1 2 3 4 5. Ako je najmanje 1 radnja programirana za ponedeljak, 1 će se pojaviti.

Sat pokazuje vreme za koje je isplanirana programirana radnja, ili 24°C , OFF ili $15^{\circ}\text{C}^{\text{min}}$ i $30^{\circ}\text{C}^{\text{max}}$ se prikazuje.

INFOENA Gore pomenute temperature su navedene samo radi objašnjenja, temperaturne vrednosti na vašem upravljaču mogu da variraju.





Ako se 1 ne pojavi, to pokazuje da nema programiranih radnji za ponedeljak.

Ponovo pritisnite dugme  da biste prešli na sledeći dan u nedelji.  će treptati, to pokazuje da se pretražuju programirane radnje za utork.

Gore opisani postupak sada ponovo počinje.



Ako je najmanje 1 radnja programirana za utork, 1 će se pojaviti. Sat pokazuje vreme kada će biti aktivirana programirana radnja, ili 24°C , OFF ili $15^{\circ}\text{C}^{\text{min}}$ i $30^{\circ}\text{C}^{\text{max}}$ se prikazuje.

Ako se 1 ne pojavi, to pokazuje da nema programiranih radnji za utork.

Pritisnite dugme  da bi se prikazala sledeća programirana radnja. Ako je i druga radnja programirana za utork,  će i dalje da trepće, i 1 2 će se pojaviti.

Pod pretpostavkom da je 5 radnji programirano za utork, biće potrebno 5 puta pritisnuti da bi se prikazale sve programirane radnje.

Nastavite da pritisnete dugme  dok indikator dana u nedelji ne prikaže tekući dan (ne trepće), sada izlazite iz pretraživanja.

INFOENA  Koliko puta treba pritisnuti dugme  da bi se izašlo iz pretraživanja zavisi od broja programiranih radnji na tajmeru za planiranje.

Kako da tumačim programirane radnje

Da biste mogli da razumete ponašanje vašeg uređaja kada je uključen tajmer za planiranje, važno je da pogledate sve programirane radnje za tekući dan, i možda poslednju programiranu radnju od jučešnjeg dana.

Ako prva programirana radnja za ovaj dan još uvek nije aktivna, tekući status vašeg uređaja zavisi, najverovatnije ali ne i obavezno, od poslednje programirane radnje od jučešnjeg dana. Pročitajte važnu napomenu u nastavku.

Ako je programirana radnja za ovaj dan već aktivna, tekući status vašeg uređaja zavisi, najverovatnije ali ne i obavezno, od parametara programiranih u prvoj programiranoj radnji za današnji dan. Pročitajte važno napomenu u nastavku.

NAPOMENA

Da bi se pojednostavio rad vašeg uređaja, podešavanja tajmera za planiranje lako se mogu poništiti izmenom tekućeg podešavanja ("poslednja naredba" poništava prethodnu naredbu do sledeće planirane naredbe).

Zaključak: lako je ☹ prikazan, neko je možda izmenio podešavanja. Sledeća programirana radnja će poništiti izmenjena podešavanja, i sva podešavanja će se vratiti na programirana.

Programirane radnje mogu da se preklapaju; usled logike "poslednja naredba je važeća", na snazi će biti poslednja planirana naredba.

Kako da tumačim očitavanja na ekranu kada je tajmer za planiranje aktivan

Kao što je gore opisano, postavke tajmera za planiranje (i usled toga očitavanja na ekranu) mogu se privremeno poništiti manuelnom intervencijom.

Ako želite da budete sasvim sigurni u postavke tajmera za planiranje u ovom trenutku, morate da pretražite programirane radnje tajmera za planiranje. Pogledajte "Pretraživanje programiranih radnji u tajmeru za planiranje" na strani 9.

6. Programiranje tajmera za planiranje

Šta treba da programiram?

Pošto se tajmer za planiranje zasniva na nedeljnom programu (iste radnje će se ponavljati svake nedelje), prvo treba da odaberete dan u nedelji.

Sada morate da izaberete radnju:

- 1 uključivanje uređaja u planirano vreme, u kombinaciji sa zadatom vrednošću (kontrola tačne temperature)
- 2 isključivanje uređaja (prestanak kontrole)
- 3 uključivanje uređaja u planirano vreme, u operaciji ograničenog rada

Najzad, morate da unesete vreme u toku dana kada ta radnja mora biti aktivirana.

NAPOMENA

Ako programirate 2 ili više radnji istog dana, i u isto vreme u toku dana, samo radnja sa najvećim brojem (2 - 5) će biti izvršena.

Početak rada

Programiranje tajmera za planiranje je fleksibilno (možete da dodate, uklonite ili izmenite programirane radnje kad god je to potrebno) i jednostavno (koraci za planiranje su ograničeni na minimum).

Ispod su dati saveti koji obezbeđuju uspešno programiranje tajmera za planiranje:

- upoznajte se sa ikonicama i dugmadima, biće vam potrebni za programiranje,
- upoznajte se sa funkcijom pretraživanja, biće vam potrebna za početak programiranja. Pogledajte "Pretraživanje programiranih radnji u tajmeru za planiranje" na strani 9,
- popunite obrazac na kraju ovog uputstva; zabeležite vreme i potrebnu radnju za svaki dan (imajte u vidu da je broj radnji ograničen na 5 dnevno),
- polako i precizno unesite sve podatke,
- probajte da programirate radnje za svaki dan prema logičnom redosledu (počnite sa brojem 1 za prvu radnju, i završite sa najvećim brojem za poslednju radnju). To nije neophodno, ali će vam znatno olakšati kasnije tumačenje programa,
- imajte u vidu da kasnije uvek možete da izmenite, dodate ili uklonite programiranu radnju.

Programiranje

1 TAJMER ZA PLANIRANJE SE PO PRVI PUT PROGRAMIRA

NAPOмена Kada menjate dan tokom programiranja, moraćete da potvrdite "poslednju radnju". Svakog dana možete da imate 5 programiranih radnji (označenih od 1 do 5), ali iz nekog razloga možete poželeti da obrišete jednu, nekoliko, ili sve programirane radnje.



Da biste mogli da obrišete programirane radnje, morate izabrati poslednju radnju koju želite da zadržite, to može biti od 1 do 5, ili nijedna radnja (☹) se prikazuje, i ne prikazuje se radnja).

Sve programirane radnje sa brojem VEĆIM od izabranog, ili sve programirane radnje ako nije izabrana poslednja radnja, biće obrisane.

















PROGRAMIRANJE PRVOG DANA U NEDELJI



NAPOмена U dole datim smernicama se pretpostavlja da počinjete programiranje radnji tajmera za planiranje u ponedeljak, i završavate sa radnjama tajmera za planiranje za nedelju.



Ako više volite da NE počnete od ponedeljka, onda prvo potražite željeni dan, i zatim uđite u režim PROGRAM.

U ovom konkretnom slučaju, ranije nisu programirane nikakve akcije, sve radnje tajmera za planiranje su u stanju mirovanja.

- Pretragom nađite ponedeljak pritiskom na dugme . Pojavljuje se ikonica , MONI trepće i jedna od ikonica    može biti prikazana, ali su sva ostala polja prazna, ukazujući da za ponedeljak nisu programirane nikakve radnje.
- Uđite u režim programa pritiskajući dugme  tokom 5 sekundi, ikonica  sada takođe trepće.
- Pritisnite dugme  da aktivirate prvu programiranu radnju.
- Prikazuje se trepćuće 1, pokazujući da se programira prva programirana radnja za ponedeljak; Zadata temperatura i ekran sata trepću.
- Pritisnite dugme   kako biste izabrali ili zadatu temperaturu, OFF, ili ograničen rad.
- Unesite željenu temperaturu pomoću dugmadi  i .
- Pritisnite dugme   da se prebacite između minimalne zadate temperature i maksimalne zadate temperature u ograničenom radu, izabrana temperatura će treptati.
- Unesite vreme kada radnja mora da počne pomoću dugmadi   (min. korak = 10 minuta).

NAPOмена Ako ste slučajno pritisnuli dugme , aktivirali ste sledeću radnju; 12 se prikazuje (1 ne trepće i 2 trepće). Pritiskajte dugme  ponovo, dok se ne prikaže 1 koji trepće. Sada možete da nastavite da podešavate postavke za prvu radnju tajmera za planiranje.

Ako su radnja i odgovarajuće vreme ispravni, možete da pređete na sledeću radnju tajmera za planiranje. To se radi pritiskom na dugme , podaci su sačuvani i sledeća radnja tajmera za planiranje može da se programira.

Programiranje preostalih radnji tajmera za planiranje za isti dan je slično.

Možete da pretražite radnje tajmera za planiranje ako pritisnete dugme .



NAPOмена Ne brinite ako ste dodali dodatne radnje tajmera za planiranje ponovnim pritiskom na dugme , one se mogu obrisati kada budete završavali tekući dan.

Kada unesete sve podatke za radnje tajmera za planiranje za ponedeljak, morate da potvrdite programirane radnje.

Uverite se da je izabrana poslednja radnja tajmera za planiranje koju želite da zadržite (radnje tajmera za planiranje sa većim brojem biće obrisane).

Sada morate da odaberete jednu od 2 opcije:

1 POTVRDI I KOPIRAJ ZA SLEDEĆI DAN

Radnja tajmera za planiranje programirana za tekući dan takođe važi za sledeći dan: upotrebite funkciju "potvrdi poslednju radnju i kopiraj radnje za sledeći dan" istovremeno pritiskajući dugmad  i  tokom 5 sekundi.

2 SAMO POTVRDI

Radnja tajmera za planiranje programirana za tekući dan važi samo za izabrani dan: upotrebite funkciju "potvrdi poslednju radnju i idi na sledeći dan" pritiskajući dugme  tokom 5 sekundi.

Režim programiranja se napušta, i u zavisnosti od izbora, programirane radnje su sačuvane za ponedeljak (i možda utorak).

PROGRAMIRANJE ZA OSTALE DANE U NEDELJI

Programiranje ostalih dana u nedelji je isto kao programiranje prvog dana u nedelji. trepće da bi se prikazao izabrani dan, i **1** ne trepću ako su radnje kopirane od ponedeljka za utorak, samo se prikazuje ako nijedna radnja nije kopirana od ponedeljka za utorak.

2 ŽELIM DA IZMENIM PROGRAMIRANE RADNJE

Izmena programiranih radnji je jednostavna.

Uverite se da niste u režimu programiranja (ne trepće); po potrebi pritisnite dugme da biste izašli iz režima programiranja.

Pretražite programirane radnje pomoću dugmeta i izaberite dan i radnju koju želite da izmenite.

Pritisnite dugme na 5 sekundi; omogućen je režim programiranja, ikonica i izabrana radnja trepću.

Izmenite postavke koristeći istu dugmad kao što je gore opisano.

Izaberite "poslednju radnju" pomoću dugmeta i odlučite da li želite ili ne želite da kopirate programiranu radnju (radnje) za sledeći dan (istovremenim pritiskom na dugme i , ili samo na dugme tokom 5 sekundi).

3 ŽELIM DA OBRISEM JEDNU ILI VIŠE PROGRAMIRANIH RADNJI

Uverite se da niste u režimu programiranja (ne trepće); po potrebi pritisnite da biste izašli iz režima programiranja.

Pretražite programirane radnje pomoću dugmeta i izaberite dan koji želite da izmenite.

Pritisnite dugme na 5 sekundi; omogućen je režim programiranja, ikonica i izabrana radnja trepću.

Izaberite "poslednju radnju" koju želite da zadržite pomoću dugmeta . Sve radnje sa većim brojem će biti obrisane.

Potvrdite brisanje priskakujući dugme tokom 5 sekundi,

ILI

potvrdite brisanje i za tekući i za sledeći dan istovremeno priskakujući dugme i tokom 5 sekundi.

NAPOмена U gornjem slučaju, ako je, na primer, poslednja radnja bila 3, programirane radnje 4 i 5 će takođe biti obrisane (ako postoje).

4 ŽELIM DA OBRISEM SVE PROGRAMIRANE RADNJE ODJEDNOM

Napustite programiranje ili pretraživanje.

Pritisnite istovremeno dugme i tokom 5 sekundi; ikonica će se obrnuti i nestati da bi se potvrdilo brisanje.

7. Održavanje

Daljinskom upravljaču nije potrebno održavanje.

Uklonite nečistoću mokrom vlažnom krpom.

NAPOмена Koristite samo čistu mlaku vodu za kvašenje krpe.



8. Rešavanje problema

Smernice navedene u nastavku mogu vam pomoći da rešite postojeći problem. Ako ne možete da otklonite problem, posavetujte se sa instalaterom.

Nema očitavanja na daljinskom upravljaču (ekran je prazan)

Proverite da li je vaš uređaj još priključen na električnu mrežu.

Prikazuje se samo

To pokazuje da je uređaj upravo priključen na napajanje, sačekajte dok  ne nestane.

Tajmer za planiranje radi, ali se programirane radnje izvršavaju u pogrešno vreme (npr. 1 h kasnije ili ranije)

Proverite da li su sat i dan u nedelji pravilno podešeni, po potrebi popravite (pogledajte "FUNKCIJA PODEŠAVANJA SATA" na strani 4).

Ne mogu da uključim tajmer za planiranje (ikonica trepće 2 sekunde i nestane)

Tajmer za planiranje još nije programiran. Prvo programirajte tajmer za planiranje (pogledajte "Programiranje tajmera za planiranje" na strani 10).

Ne mogu da uključim tajmer za planiranje (ikonica NOT AVAILABLE se prikazuje)

Tajmer za planiranje ne može biti uključen kada je povezana centralizovana kontrola.

Ograničeni rad ne može biti izabran

Ograničeni rad nije dostupan za uređaje koji služe samo za hlađenje.

MON	1	2	3	4	5
⊖					
°C					
OFF					
max					
min					
TUE	1	2	3	4	5
⊖					
°C					
OFF					
max					
min					
WED	1	2	3	4	5
⊖					
°C					
OFF					
max					
min					
THU	1	2	3	4	5
⊖					
°C					
OFF					
max					
min					

DAIKIN

FRI	1	2	3	4	5
⊕					
°C					
OFF					
max					
min					
SAT	1	2	3	4	5
⊕					
°C					
OFF					
max					
min					
SUN	1	2	3	4	5
⊕					
°C					
OFF					
max					
min					

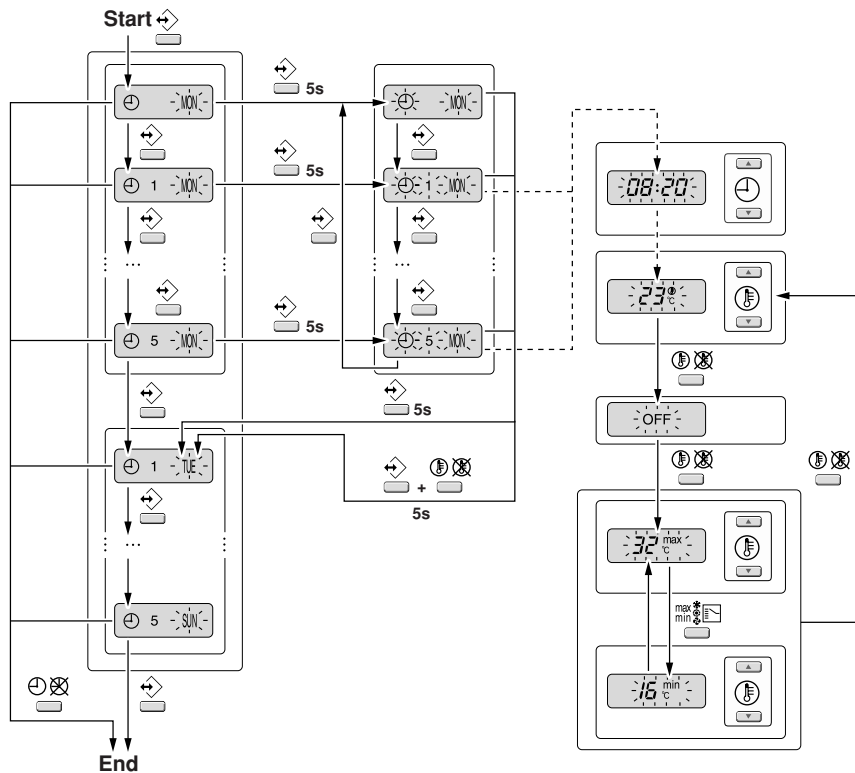

DAIKIN EUROPE N.V.

Zandvoordestraat 300, B-8400 Oostende, Belgium

4PW23717-1