

**DAIKIN**



**Εγχειρίδιο λειτουργίας**

**Τηλεχειριστήριο**

**BRC1D528**

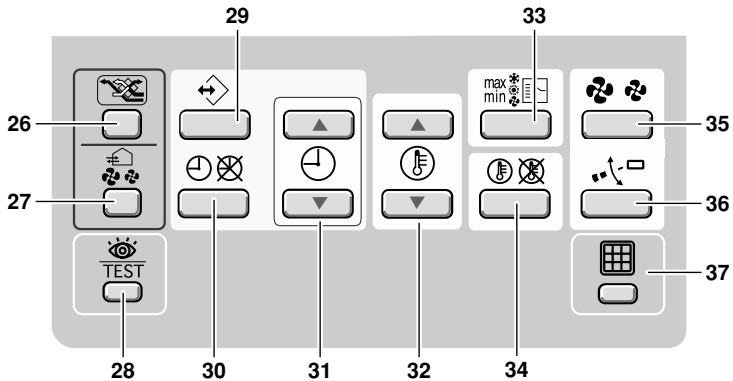
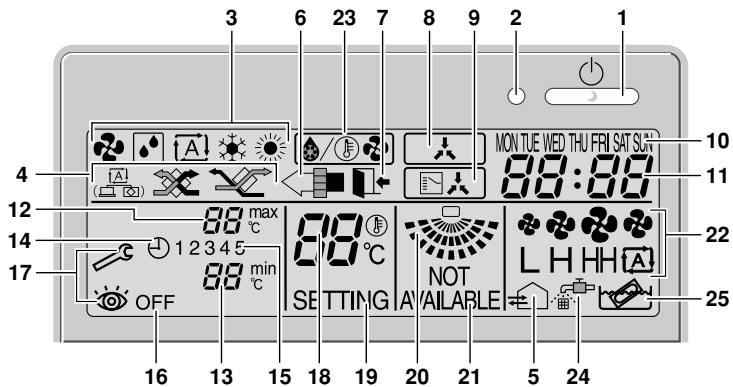

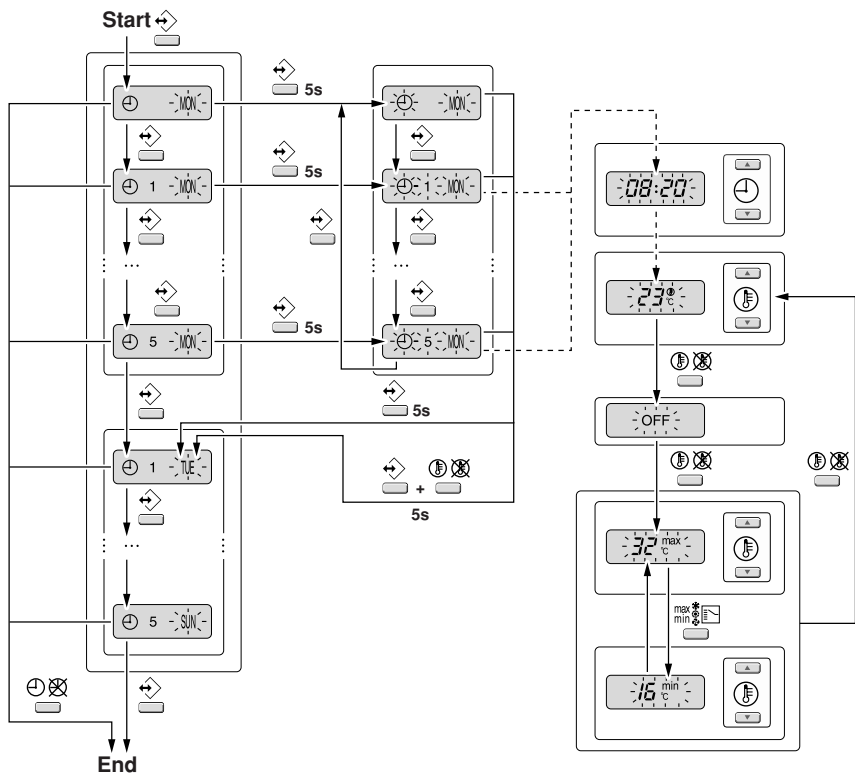



ΣΑΣ ΕΥΧΑΡΙΣΤΟΥΜΕ ΠΟΥ ΑΓΟΡΑΣΑΤΕ ΑΥΤΟ ΤΟ ΧΕΙΡΙΣΤΗΡΙΟ. ΜΕΛΕΤΗΣΤΕ ΠΡΟΣΕΚΤΙΚΑ ΤΟ ΕΓΧΕΙΡΙΔΙΟ ΠΡΟΤΟΥ ΧΡΗΣΙΜΟΠΟΙΗΣΕΤΕ ΤΗΝ ΕΓΚΑΤΑΣΤΑΣΗ. ΑΦΟΥ ΔΙΑΒΑΣΕΤΕ ΤΟ ΕΓΧΕΙΡΙΔΙΟ, ΦΥΛΑΞΤΕ ΤΟ ΣΕ ΑΣΦΑΛΕΣ ΜΕΡΟΣ ΓΙΑ ΜΕΛΛΟΝΤΙΚΗ ΧΡΗΣΗ.



Πριν την αρχική λειτουργία, επικοινωνήστε με τον αντιπρόσωπο για να αποκτήσετε όλες τις πληροφορίες σχετικά με την εγκατάσταση του κλιματιστικού.

## ΠΡΟΕΙΔΟΠΟΙΗΣΗ

- Μην βρέχετε ποτέ το τηλεχειριστήριο καθώς αυτό μπορεί να προκαλέσει ηλεκτροπληξία ή πυρκαγιά.
- Ποτέ μην πιέζετε τα κουμπιά του τηλεχειριστηρίου με σκληρό, αιχμηρό αντικείμενο. Το τηλεχειριστήριο μπορεί να καταστραφεί.
- Μην ελέγχετε και μην επιδιορθώνετε το τηλεχειριστήριο μόνοι σας, ζητήστε το από εξειδικευμένο τεχνικό προσωπικό.

## Περιεχόμενα

σελίδα

1. Χαρακτηριστικά και λειτουργίες ..... 1
2. Ονομασία και λειτουργία διακοπών και εικονιδίων...2
3. Ρύθμιση του τηλεχειριστηρίου ..... 5
4. Περιγραφή των τρόπων λειτουργίας ..... 5
5. Λειτουργία..... 6
6. Ρύθμιση του χρονοδιακόπτη προγραμματισμού .. 12

## 1. Χαρακτηριστικά και λειτουργίες

Το μοντέλο BRC1D528 είναι ένα τηλεχειριστήριο τελευταίας τεχνολογίας που σας προσφέρει πλήρη έλεγχο της εγκατάστασης.

### 1 ΒΑΣΙΚΟ ΤΗΛΕΧΕΙΡΙΣΤΗΡΙΟ

Οι λειτουργίες του βασικού τηλεχειριστηρίου είναι:

- ON/OFF,
- αλλαγή τρόπου λειτουργίας,
- ρύθμιση θερμοκρασίας,
- ρύθμιση ποσότητας αέρα
- ρύθμιση κατεύθυνσης ροής αέρα.

### 2 ΛΕΙΤΟΥΡΓΙΑ ΡΟΛΟΓΙΟΥ

Οι λειτουργίες του ρολογιού είναι:

- 24ωρο ρολόι πραγματικής ώρας,
- ένδειξη ημέρας της εβδομάδας.

### 3 ΛΕΙΤΟΥΡΓΙΑ ΧΡΟΝΟΔΙΑΚΟΠΤΗ ΠΡΟΓΡΑΜΜΑΤΙΣΜΟΥ

Οι λειτουργίες του χρονοδιακόπτη προγραμματισμού είναι:

- μπορούν να προγραμματιστούν 5 ενέργειες (το μέγιστο για κάθε ημέρα της εβδομάδας (συνολικά 35 ενέργειες),
- μπορείτε να ενεργοποιήσετε/ απενεργοποιήσετε το χρονοδιακόπτη προγραμματισμού οποιαδήποτε στιγμή,
- κάθε ενέργεια αναθέτει: μια λειτουργία ON που συνδέεται με μια καθορισμένη θερμοκρασία, ή μια λειτουργία ΠΕΡΙΟΡΙΣΜΟΥ (LIMIT), ή μια λειτουργία OFF,
- «η τελευταία εντολή» αναιρεί την προηγούμενη εντολή μέχρι την επόμενη προγραμματισμένη εντολή.

#### 4 ΛΕΙΤΟΥΡΓΙΑ ΠΕΡΙΟΡΙΣΜΟΥ

Με τη λειτουργία περιορισμού μπορείτε να διατηρείτε το θερμοστάτη εντός των καθορισμένων ανώτατων και κατώτατων ορίων της θερμοκρασίας. Η ελάχιστη ρύθμιση της θερμοκρασίας θα προκαλέσει θέρμανση, η μέγιστη ρύθμιση της θερμοκρασίας θα προκαλέσει ψύξη.

#### 5 ΑΠΟΥΣΙΑ ΑΠΟ ΤΟ ΣΠΙΤΙ (LEAVE HOME)

Η λειτουργία «απουσία από το σπίτι» διατηρεί το επίπεδο της θερμοκρασίας ώστε να μην μειωθεί όταν απουσιάζετε από το σπίτι για αρκετή ώρα. Εάν η θερμοκρασία δωματίου πέσει κάτω από 10°C, ενεργοποιείται αυτόματα η λειτουργία θέρμανσης. Μόλις η θερμοκρασία φτάσει τους 15°C, το τηλεχειριστήριο επιστρέφει στην αρχική του κατάσταση.

#### 6 ΠΛΗΚΤΡΟ ΕΠΙΠΕΔΟΥ ΧΡΗΣΗΣ

Μπορούν να ρυθμιστούν 3 ιεραρχημένα επίπεδα χρήσης ώστε να περιοριστούν οι επιτρεπόμενες ενέργειες χρήστη.

### 2. Ονομασία και λειτουργία διακοπών και εικονιδίων (βλέπε σχήματα 1)

#### 1 ON/OFF BUTTON

Πιέστε το πλήκτρο ON/OFF για έναρξη ή τερματισμό του συστήματος.

#### 2 ΛΥΧΝΙΑ ΛΕΙΤΟΥΡΓΙΑΣ

Η φωτεινή ένδειξη λειτουργίας ανάβει κατά την λειτουργία ή αναβοσβήνει σε περίπτωση δυσλειτουργίας.

#### 3 ΕΙΚΟΝΙΔΙΟ ΤΡΟΠΟΥ ΛΕΙΤΟΥΡΓΙΑΣ



Αυτά τα εικονίδια δηλώνουν τον τρέχοντα τρόπο λειτουργίας (FAN, DRY, AUTOMATIC, COOLING, HEATING - ΑΝΕΜΙΣΤΗΡΑΣ, ΞΗΡΑΝΣΗ, ΑΥΤΟΜΑΤΟΣ, ΨΥΧΟΣ, ΘΕΡΜΑΝΣΗ).

#### 4 ΕΙΚΟΝΙΔΙΟ ΛΕΙΤΟΥΡΓΙΑΣ ΕΞΑΕΡΙΣΜΟΥ



Αυτά τα εικονίδια δηλώνουν την τρέχουσα λειτουργία εξαερισμού (HRV μόνο) (AUTOMATIC, HEAT EXCHANGE, BYPASS - ΑΥΤΟΜΑΤΟ, ΑΝΤΑΛΛΑΓΗ ΘΕΡΜΟΤΗΤΑΣ, ΠΑΡΑΚΑΜΨΗ).

#### 5 ΕΙΚΟΝΙΔΙΟ ΕΞΑΕΡΙΣΜΟΥ

Το εικονίδιο του εξαερισμού εμφανίζεται όταν ο εξαερισμός ρυθμίζεται με το πλήκτρο της ποσότητας παροχής αέρα (HRV μόνο). Ταυτόχρονα, η ποσότητα παροχής αέρα δηλώνεται με το εικονίδιο ταχύτητας του ανεμιστήρα (δείτε 22).

#### 6 ΕΙΚΟΝΙΔΙΟ ΚΑΘΑΡΙΣΜΟΥ ΑΕΡΟΣ

Αυτό το εικονίδιο δηλώνει ότι η μονάδα καθαρισμού αέρος (προαιρετική) λειτουργεί.

#### 7 ΕΙΚΟΝΙΔΙΟ ΑΠΟΥΣΙΑ ΑΠΟ ΤΟ ΣΠΙΤΙ

Το εικονίδιο «απουσία από το σπίτι» δηλώνει την κατάσταση της λειτουργίας απουσίας από το σπίτι.

ΕΝΤΟΣ	Ενεργοποιείται η λειτουργία «απουσία από το σπίτι»
ΑΝΑΒΟΣΒΗΝΗΙ	Η λειτουργία «απουσία από το σπίτι» είναι ενεργοποιημένη
ΕΚΤΟΣ	Η λειτουργία «απουσία από το σπίτι» είναι απενεργοποιημένη

#### 8 ΕΙΚΟΝΙΔΙΟ ΕΞΩΤΕΡΙΚΟΥ ΕΛΕΓΧΟΥ

Αυτό το εικονίδιο δηλώνει ότι ένα άλλο χειριστήριο με υψηλότερο επίπεδο προτεραιότητας ελέγχει ή απενεργοποιεί την εγκατάσταση.

9 ΑΛΛΑΓΗ ΜΕ ΤΟ ΕΙΚΟΝΙΔΙΟ ΚΕΝΤΡΙΚΟΥ  
ΕΛΕΓΧΟΥ 

Αυτό το εικονίδιο δηλώνει ότι η αλλαγή ελέγχου της εγκατάστασης βρίσκεται υπό κεντρικό έλεγχο που έχει ανατεθεί σε άλλη εσωτερική κλιματιστική μονάδα ή σε προαιρετικό επιλογέα ψύξης/θέρμανσης που συνδέεται με την εξωτερική κλιματιστική μονάδα (= κύριο τηλεχειριστήριο).

10 ΕΝΔΕΙΞΗ ΗΜΕΡΑΣ ΤΗΣ ΕΒΔΟΜΑΔΑΣ  
MON TUE WED THU FRI SAT SUN

Η ένδειξη ημέρας της εβδομάδας δηλώνει την τρέχουσα ημέρα της εβδομάδας (ή την καθορισμένη ημέρα όταν διαβάσετε ή προγραμματίζετε το χρονοδιακόπτη προγραμματισμού).

11 ΕΝΔΕΙΞΗ ΡΟΛΟΓΙΟΥ 

Η ένδειξη ρολογιού δηλώνει την τρέχουσα ώρα (ή την ώρα ενέργειας όταν διαβάσετε ή προγραμματίζετε το χρονοδιακόπτη προγραμματισμού).

12 ΜΕΓΙΣΤΗ ΡΥΘΜΙΣΗ ΘΕΡΜΟΚΡΑΣΙΑΣ   $88^{\max}_{\text{C}}$

Η μέγιστη ρύθμιση θερμοκρασίας δηλώνει τη μέγιστη ρυθμισμένη θερμοκρασία σε λειτουργία περιορισμού.

13 ΕΛΑΧΙΣΤΗ ΡΥΘΜΙΣΗ ΘΕΡΜΟΚΡΑΣΙΑΣ  
  $88^{\min}_{\text{C}}$

Η ελάχιστη ρύθμιση θερμοκρασίας δηλώνει την ελάχιστη ρυθμισμένη θερμοκρασία σε λειτουργία περιορισμού.

14 ΕΙΚΟΝΙΔΙΟ ΧΡΟΝΟΔΙΑΚΟΠΤΗ  
ΠΡΟΓΡΑΜΜΑΤΙΣΜΟΥ 

Αυτό το εικονίδιο δηλώνει ότι ο χρονοδιακόπτης προγραμματισμού είναι ενεργοποιημένος.

15 ΕΙΚΟΝΙΔΙΑ ΕΝΕΡΓΕΙΩΝ 1 2 3 4 5

Αυτά τα εικονίδια δηλώνουν τις ενέργειες για κάθε ημέρα του χρονοδιακόπτη προγραμματισμού.

16 ΕΙΚΟΝΙΔΙΟ ΑΠΕΝΕΡΓΟΠΟΙΗΣΗΣ OFF

Αυτό το εικονίδιο δηλώνει ότι η ενέργεια απενεργοποίησης έχει επλεγεί κατά τον προγραμματισμό του χρονοδιακόπτη προγραμματισμού.

17 ΑΠΑΙΤΗΤΑΙ ΕΛΕΓΧΟΣ  και 

Αυτά τα εικονίδια δηλώνουν ότι απαιτείται έλεγχος. Συμβουλευθείτε τον τεχνικό εγκατάστασης.

18 ΕΜΦΑΝΙΣΗ ΘΕΡΜΟΚΡΑΣΙΑΣ ΡΥΘΜΙΣΗΣ   $88^{\circ}_{\text{C}}$

Αυτό δηλώνει την τρέχουσα ρυθμισμένη θερμοκρασία της εγκατάστασης (δεν εμφανίζεται στην λειτουργία ΠΕΡΙΟΡΙΣΜΟΥ ή στις λειτουργίες ΑΝΕΜΙΣΤΗΡΑ ή ΞΗΡΟΤΗΤΑ).

19 ΡΥΘΜΙΣΗ SETTING

Δεν χρησιμοποιείται, μόνο σε περίπτωση επιδιόρθωσης.

20 ΕΙΚΟΝΙΔΙΟ ΚΑΤΕΥΘΥΝΣΗΣ ΡΟΗΣ ΑΕΡΑ 

Αυτό το εικονίδιο δηλώνει την κατεύθυνση της ροής αέρα (μόνο για εγκαταστάσεις με μηχανοκίνητα περυσία ροής αέρα).

21 ΔΕΝ ΥΦΙΣΤΑΤΑΙ <sup>NOT</sup> AVAILABLE <sub>AVAILABLE</sub>

Η εμφάνιση <sup>NOT AVAILABLE</sup> εμφανίζεται όταν καλείτε κάποια επιλογή που δεν έχει εγκατασταθεί ή αν δεν είναι διαθέσιμη κάποια λειτουργία.

22 ΕΙΚΟΝΙΔΙΟ ΤΑΧΥΤΗΤΑΣ ΑΝΕΜΙΣΤΗΡΑ



Το εικονίδιο αυτό εμφανίζει τη ρύθμιση ταχύτητας του ανεμιστήρα.

23 ΕΙΚΟΝΙΔΙΟ ΛΕΙΤΟΥΡΓΙΑΣ ΑΠΩΨΥΞΗΣ/  
ΘΕΡΜΗΣ ΕΝΑΡΞΗΣ 

Αυτό το εικονίδιο δηλώνει ότι είναι ενεργή η λειτουργία απόψυξης/θερμής έναρξης.

24 ΕΙΚΟΝΙΔΙΟ ΧΡΟΝΟΥ ΚΑΘΑΡΙΣΜΟΥ  
ΦΙΛΤΡΟΥ ΑΕΡΑ 

Αυτό το εικονίδιο δηλώνει ότι πρέπει να καθαριστεί το φίλτρο αέρα. Συμβουλευτείτε το εγχειρίδιο της εσωτερικής μονάδας.

25 ΕΙΚΟΝΙΔΙΟ ΧΡΟΝΟΥ ΚΑΘΑΡΙΣΜΟΥ  
ΣΤΟΙΧΕΙΟΥ 

Αυτό το εικονίδιο δηλώνει ότι το στοιχείο πρέπει να καθαριστεί (HRV μόνο).

26 ΠΛΗΚΤΡΟ ΛΕΙΤΟΥΡΓΙΑΣ ΕΞΑΕΡΙΣΜΟΥ  

Το πλήκτρο λειτουργίας εξαερισμού ελέγχει το HRV. Ανατρέξτε στο εγχειρίδιο HRV για περισσότερες λεπτομέρειες.

27 ΠΛΗΚΤΡΟ ΠΟΣΟΤΗΤΑΣ ΠΑΡΟΧΗΣ ΑΕΡΟΣ  



Αυτό το πλήκτρο ρυθμίζει την ποσότητα παροχής αέρα. Ανατρέξτε στο εγχειρίδιο του HRV για περισσότερες λεπτομέρειες.

28 ΚΟΥΜΠΙ ΕΠΙΘΕΩΡΗΣΗΣ/ΔΟΚΙΜΑΣΤΙΚΗΣ  
ΛΕΙΤΟΥΡΓΙΑΣ 



Δεν χρησιμοποιείται, μόνο σε περίπτωση εργασιών συντήρησης.

29 ΚΟΥΜΠΙ ΠΡΟΓΡΑΜΜΑΤΙΣΜΟΥ 

Αυτό το πλήκτρο είναι πολλαπλών λειτουργιών. Ανάλογα με τους προηγούμενους χειρισμούς του χρήστη, το πλήκτρο προγραμματισμού μπορεί να έχει διάφορες λειτουργίες.

30 ΠΛΗΚΤΡΟ ΧΡΟΝΟΔΙΑΚΟΠΤΗ  
ΠΡΟΓΡΑΜΜΑΤΙΣΜΟΥ 

Αυτό το πλήκτρο ενεργοποιεί ή απενεργοποιεί το χρονοδιακόπτη προγραμματισμού.

31 ΠΛΗΚΤΡΟ ΡΥΘΜΙΣΗΣ ΩΡΑΣ  

Αυτό τα πλήκτρα χρησιμοποιούνται για τη ρύθμιση του ρολογιού ή, όταν βρισκόστε σε λειτουργία προγραμματισμού, για τη ρύθμιση της ώρας της προγραμματισμένης ενέργειας. Και τα δύο πλήκτρα διαθέτουν λειτουργία αυτόματης επανάληψης.



32 ΠΛΗΚΤΡΑ ΡΥΘΜΙΣΗΣ ΘΕΡΜΟΚΡΑΣΙΑΣ  
   

Αυτό τα πλήκτρα χρησιμοποιούνται για τη ρύθμιση του τρέχοντος σημείου ρύθμισης ή, όταν βρίσκεστε σε κατάσταση προγραμματισμού, για τη ρύθμιση του προγραμματισμένου σημείου ρύθμισης θερμοκρασίας (βήμα = 1°C). Και τα δύο πλήκτρα χρησιμοποιούνται επίσης για ρύθμιση της ημέρας της εβδομάδας.



33 ΠΛΗΚΤΡΟ ΑΛΛΑΓΗΣ ΛΕΙΤΟΥΡΓΙΑΣ/  
MIN-MAX 

Αυτό το πλήκτρο είναι πολλαπλών λειτουργιών. Ανάλογα με τους προηγούμενους χειρισμούς του χρήστη, μπορεί να έχει τις ακόλουθες λειτουργίες:

- 1 επιλογή του τρόπου λειτουργίας της εγκατάστασης (FAN, DRY, AUTOMATIC, COOLING, HEATING - ANEMISITHPRAΣ, ΞΗΡΟΤΗΤΑ, ΨΥΞΗ, ΘΕΡΜΑΝΣΗ)
- 2 αλλαγή μεταξύ της ελάχιστης και της μέγιστης θερμοκρασίας όταν βρίσκεστε σε λειτουργία περιορισμού

34 ΠΛΗΚΤΡΟ ΣΗΜΕΙΟΥ ΡΥΘΜΙΣΗΣ/  
ΠΕΡΙΟΡΙΣΜΟΥ  

Αυτό το πλήκτρο αλλάζει μεταξύ του σημείου ρύθμισης, της περιορισμένης λειτουργίας ή της κατάστασης OFF (μόνο λειτουργία προγραμματισμού).

35 ΚΟΥΜΠΙ ΤΑΧΥΤΗΤΑΣ ΑΝΕΜΙΣΤΗΡΑ   
Αυτό το πλήκτρο αλλάζει μεταξύ των ενδείξεων L (χαμηλό), H (υψηλό), HH (πολύ υψηλό),  (αυτόματο).

36 ΚΟΥΜΠΙ ΡΥΘΜΙΣΗΣ ΚΑΤΕΥΘΥΝΣΗΣ  
ΡΟΗΣ ΑΕΡΑ 

Το κουμπί αυτό επιτρέπει τη ρύθμιση κατεύθυνσης της ροής αέρα.

37 ΕΙΚΟΝΙΔΙΟ ΕΠΑΝΑΡΥΘΜΙΣΗΣ ΧΡΟΝΟΥ  
ΚΑΘΑΡΙΣΜΟΥ ΦΙΛΤΡΟΥ ΑΕΡΑ 



Αυτό το πλήκτρο χρησιμοποιείται για την επαναρύθμιση του εικονιδίου χρόνου καθαρισμού φίλτρου αέρος.



### 3. Ρύθμιση του τηλεχειριστήριου

Κατόπιν της αρχική εγκατάστασης, ο χρήστης μπορεί να ρυθμίσει το ρολόι και την ημέρα της εβδομάδας.





Το χειριστήριο είναι εξοπλισμένο με χρονοδιακόπτη προγραμματισμού ο οποίος επιτρέπει στο χρήστη να χειρίζεται την εγκατάσταση αυτόματα. Απαιτείται η προηγούμενη ρύθμιση του ρολογιού και της ημέρας της εβδομάδας ώστε να είναι δυνατή η χρήση του χρονοδιακόπτη προγραμματισμού.

1 ΛΕΙΤΟΥΡΓΙΑ ΡΥΘΜΙΣΗΣ ΡΟΛΟΓΙΟΥ

Κρατήστε πατημένο το πλήκτρο   για 5 δευτερόλεπτα. Η τιμή της ώρας και η ένδειξη της ημέρας της εβδομάδας θα αρχίσουν να αναβοσβήνουν, συνεπώς μπορείτε τώρα να ρυθμίσετε αυτές τις επιλογές.

Χρησιμοποιήστε τα πλήκτρα   &  για να ρυθμίσετε το ρολόι. Κάθε φορά που πατάτε το πλήκτρο ρύθμισης της ώρας, η ώρα θα αυξάνεται/μειώνεται κατά 1 λεπτό. Αν κρατήσετε

πατημένο το πλήκτρο  ή , τότε η ώρα θα αυξάνεται/μειώνεται κατά 10 λεπτά.

Χρησιμοποιήστε τα πλήκτρα   &  για να ρυθμίσετε την ημέρα της εβδομάδας. Κάθε φορά που πιέζετε τα πλήκτρα  ή , θα εμφανίζεται αναλόγως η επόμενη ή η προηγούμενη ημέρα.

Πιέστε το πλήκτρο  για να επιβεβαιώσετε την τρέχουσα ρύθμιση ώρας και ημέρας της εβδομάδας.

Αν το χειριστήριο, με τις ενδείξεις του ρολογιού και της ημέρας της εβδομάδας να αναβοσβήνουν, παραμείνει ως έχει για 5 λεπτά, το ρολόι και η ημέρα της εβδομάδας θα επιστρέψουν στις προηγούμενες ρυθμίσεις τους. Η λειτουργία ρύθμισης του ρολογιού δεν είναι πλέον ενεργή.

2 ΡΥΘΜΙΣΗ ΤΟΥ ΧΡΟΝΟΔΙΑΚΟΠΤΗ  
ΠΡΟΓΡΑΜΜΑΤΙΣΜΟΥ

Για να ρυθμίσετε το χρονοδιακόπτη προγραμματισμού, ανατρέξτε στο κεφάλαιο 6. "Ρύθμιση του χρονοδιακόπτη προγραμματισμού" στη σελίδα 12.

### 4. Περιγραφή των τρόπων λειτουργίας

1 ΛΕΙΤΟΥΡΓΙΑ ΜΟΝΟ ΑΝΕΜΙΣΤΗΡΑ 

Σε αυτή την λειτουργία, κυκλοφορεί μόνο αέρας χωρίς θέρμανση ή ψύξη.

2 ΞΗΡΗ ΛΕΙΤΟΥΡΓΙΑ 

Σε αυτή την λειτουργία, η υγρασία αέρος θα μειωθεί συνοδευόμενη από μια πολύ μικρή πτώση της θερμοκρασίας.

Η θερμοκρασία και η ταχύτητα του ανεμιστήρα ελέγχονται αυτόματα και δεν μπορούν να ελεγχθούν με το τηλεχειριστήριο.

Η λειτουργία Ξηρότητας δεν θα είναι δυνατή αν η θερμοκρασία δωματίου είναι πολύ χαμηλή.



### 3 ΑΥΤΟΜΑΤΗ ΛΕΙΤΟΥΡΓΙΑ

Σε αυτή την λειτουργία, το χειριστήριο αλλάζει αυτόματα μεταξύ της θέρμανσης και της ψύξης καθώς απαιτείται από τη θερμοκρασία ρύθμισης ή την θερμοκρασία περιορισμού.

### 4 ΛΕΙΤΟΥΡΓΙΑ ΨΥΞΗΣ

Σε αυτή την λειτουργία, θα ενεργοποιηθεί η ψύξη καθώς απαιτείται από τη θερμοκρασία ρύθμισης ή τη θερμοκρασία περιορισμού.

### 5 ΛΕΙΤΟΥΡΓΙΑ ΘΕΡΜΑΝΣΗΣ

Σε αυτή την λειτουργία, θα ενεργοποιηθεί η θέρμανση καθώς απαιτείται από τη θερμοκρασία ρύθμισης ή τη θερμοκρασία περιορισμού.

**Θερμή έναρξη (μόνο για τύπους αντλιών θερμότητας) **

Κατά την έναρξη μιας λειτουργίας θέρμανσης, ο εσωτερικός ανεμιστήρας σταματάει μέχρι να επιτευχθεί μια συγκεκριμένη θερμοκρασία του ανταλλάκτη θερμότητας και να εμφανιστεί η ένδειξη . Αυτό αποτρέπει τον κρύο αέρα να διαφύγει από την εσωτερική κλιματιστική μονάδα.

**Απόψυξη (μόνο για τύπους αντλιών θερμότητας)**



Στην λειτουργία θέρμανση, ενδεχομένως να συμβεί ψύξη του εξωτερικού ανταλλάκτη θερμότητας. Σε περίπτωση που συμβεί κάτι τέτοιο, η θερμαντική χωρητικότητα του συστήματος μειώνεται και το σύστημα αλλάζει σε λειτουργία απόψυξης. ο ανεμιστήρας της εσωτερικής μονάδας σταματάει και στο τηλεχειριστήριο εμφανίζεται η ένδειξη . Μετά από 10 λεπτά το πολύ σε λειτουργία απόψυξης, το σύστημα επανέρχεται και πάλι σε λειτουργία θέρμανσης.

### 6 ΛΕΙΤΟΥΡΓΙΑ ΠΕΡΙΟΡΙΣΜΟΥ $\min$ ΚΑΙ $\max$

Η λειτουργία περιορισμού είναι ένας επιπλέον τρόπος λειτουργίας που επιτρέπει να διατηρείται η θερμοκρασία του δωματίου εντός κάποιων συγκεκριμένων ορίων. Τα εικονίδια  $\min$  και  $\max$  εμφανίζονται επιβεβαιώνοντας έτσι την ενεργοποίηση της λειτουργίας περιορισμού.

### 7 ΑΠΟΥΣΙΑ ΑΠΟ ΤΟ ΣΠΙΤΙ (LEAVE HOME)





Η λειτουργία ΑΠΟΥΣΙΑ ΑΠΟ ΤΟ ΣΠΙΤΙ είναι ένα χαρακτηριστικό που διατηρεί τη θερμοκρασία ενός δωματίου πάνω από 10°C όταν απουσιάσετε. Αυτή η λειτουργία θα αλλάξει σε θέρμανση αν η εγκατάσταση απενεργοποιηθεί.

## 5. Λειτουργία



### Μη αυτόματη λειτουργία

Σε χειροκίνητη λειτουργία, ο χρήστης αποφασίζει για τις ρυθμίσεις της εγκατάστασης. Η τελευταία ρύθμιση παραμένει ενεργή μέχρι να την αλλάξει ο χρήστης.

Καθώς το χειριστήριο μπορεί να εφαρμοστεί για μια ευρεία επιλογή εγκαταστάσεων και χαρακτηριστικών, ενδεχομένως να συμβεί να επιλέξετε μια λειτουργία που δεν είναι διαθέσιμη με την εγκατάστασή σας. Στην περίπτωση αυτή εμφανίζεται το μήνυμα **NOT AVAILABLE**. Χρησιμοποιήστε το πλήκτρο  $\max$ / $\min$   για να επιλέξετε τον τρόπο λειτουργίας που θέλετε.





	Λειτουργία μόνο ανεμιστήρα
	Ξηρή λειτουργία
	Αυτόματη λειτουργία
	Λειτουργία ψύξης
	Λειτουργία θέρμανσης

Πιέστε το πλήκτρο   για να αλλάξετε μεταξύ της λειτουργίας περιορισμού και των λειτουργιών που παρουσιάζονται ανωτέρω.

Στην λειτουργία περιορισμού, χρησιμοποιείστε το πλήκτρο  για να επιλέξετε τις ρυθμίσεις της ελάχιστης και της μέγιστης θερμοκρασίας. Χρησιμοποιείστε τα πλήκτρα  ή  για να κάνετε τις ρυθμίσεις της μέγιστης και της ελάχιστης θερμοκρασίας.



#### 1 ΛΕΙΤΟΥΡΓΙΑ ΜΟΝΟ ΑΝΕΜΙΣΤΗΡΑ

Παράμετροι ρυθμιζόμενοι από το χρήστη:

- Ταχύτητα ανεμιστήρα, χρησιμοποιήστε το πλήκτρο .
- Ρύθμιση κατεύθυνσης ροής αέρα, χρησιμοποιήστε το πλήκτρο .
- Λειτουργία εξαερισμού, χρησιμοποιείστε το πλήκτρο .
- Ποσότητα παροχής αέρος, χρησιμοποιείστε το πλήκτρο .



#### 2 ΞΗΡΗ ΛΕΙΤΟΥΡΓΙΑ



Παράμετροι ρυθμιζόμενοι από το χρήστη:

- Ρύθμιση κατεύθυνσης ροής αέρα, χρησιμοποιήστε το πλήκτρο .
- Λειτουργία εξαερισμού, χρησιμοποιείστε το πλήκτρο .
- Ποσότητα παροχής αέρος, χρησιμοποιείστε το πλήκτρο .

#### 3 ΑΥΤΟΜΑΤΗ ΛΕΙΤΟΥΡΓΙΑ







Παράμετροι ρυθμιζόμενοι από το χρήστη:

- Θερμοκρασία ρύθμισης, χρησιμοποιείστε τα πλήκτρα  και .
- Ταχύτητα ανεμιστήρα, χρησιμοποιήστε το πλήκτρο .

- Ρύθμιση κατεύθυνσης ροής αέρα, χρησιμοποιήστε το πλήκτρο .
- Λειτουργία εξαερισμού, χρησιμοποιείστε το πλήκτρο .
- Ποσότητα παροχής αέρος, χρησιμοποιείστε το πλήκτρο .







#### 4 ΛΕΙΤΟΥΡΓΙΑ ΨΥΞΗΣ

Παράμετροι ρυθμιζόμενοι από το χρήστη:

- Θερμοκρασία ρύθμισης, χρησιμοποιείστε τα πλήκτρα  και .
- Ταχύτητα ανεμιστήρα, χρησιμοποιήστε το πλήκτρο .
- Ρύθμιση κατεύθυνσης ροής αέρα, χρησιμοποιήστε το πλήκτρο .
- Λειτουργία εξαερισμού, χρησιμοποιείστε το πλήκτρο .
- Ποσότητα παροχής αέρος, χρησιμοποιείστε το πλήκτρο .





#### 5 ΛΕΙΤΟΥΡΓΙΑ ΘΕΡΜΑΝΣΗΣ

Παράμετροι ρυθμιζόμενοι από το χρήστη:

- Θερμοκρασία ρύθμισης, χρησιμοποιείστε τα πλήκτρα  και .
- Ταχύτητα ανεμιστήρα, χρησιμοποιήστε το πλήκτρο .
- Ρύθμιση κατεύθυνσης ροής αέρα, χρησιμοποιήστε το πλήκτρο .
- Λειτουργία εξαερισμού, χρησιμοποιείστε το πλήκτρο .
- Ποσότητα παροχής αέρος, χρησιμοποιείστε το πλήκτρο .





## 6 ΛΕΙΤΟΥΡΓΙΑ ΠΕΡΙΟΡΙΣΜΟΥ

Παράμετροι ρυθμιζόμενοι από το χρήστη:

- Ταχύτητα ανεμιστήρα, χρησιμοποιήστε το πλήκτρο .
- Ρύθμιση κατεύθυνσης ροής αέρα, χρησιμοποιήστε το πλήκτρο .
- Λειτουργία εξαερισμού, χρησιμοποιείστε το πλήκτρο .
- Ποσότητα παροχής αέρος, χρησιμοποιείστε το πλήκτρο .

## ΕΠΙΠΡΟΣΘΕΤΑ ΧΑΡΑΚΤΗΡΙΣΤΙΚΑ ΤΟΥ ΧΕΙΡΙΣΤΗΡΙΟΥ





### 1 ΑΠΟΥΣΙΑ ΑΠΟ ΤΟ ΣΠΙΤΙ (LEAVE HOME)

Πιέστε τα πλήκτρα   και   ταυτόχρονα για να ενεργοποιηθεί η λειτουργία ΑΠΟΥΣΙΑ ΑΠΟ ΤΟ ΣΠΙΤΙ.



**ΘΥΜΗΘΕΙΤΕ ΟΤΙ ΤΟ ΠΛΗΚΤΡΟ  ΠΡΕΠΕΙ ΝΑ ΕΙΝΑΙ ΑΠΕΝΕΡΓΟΠΟΙΗΜΕΝΟ ΟΣΤΕ ΝΑ ΛΕΙΤΟΥΡΓΗΣΕΙ ΕΓΓΥΗΜΕΝΑ Η ΛΕΙΤΟΥΡΓΙΑ ΑΠΟΥΣΙΑ ΑΠΟ ΤΟ ΣΠΙΤΙ.**

### 2 Ρύθμιση της διεύθυνσης ροής του αέρα

Χρησιμοποιήστε το κουμπί  για να ρυθμίσετε την κατεύθυνση ροής του αέρα. Πιέστε το πλήκτρο για να αλλάξετε μεταξύ μιας σταθερής και μιας μεταβαλλόμενης κατεύθυνσης ροής του αέρα. Χρησιμοποιείστε το εικονίδιο  για να καθορίσετε την κατεύθυνση της ροής του αέρα, πιέζοντας το πλήκτρο  όταν το εικονίδιο  εμφανίσει την κατεύθυνση που θέλετε.

### ΣΗΜΕΙΩΣΗ



Ακόμα και αν επιλεγεί η σταθερή κατεύθυνση ροής αέρα, η μεταβαλλόμενη κατεύθυνση ροής αέρα μπορεί να ενεργοποιηθεί αυτόματα για να διατηρήσει τη σωστή λειτουργία της εγκατάστασής σας.



## 3 ΧΡΟΝΟΔΙΑΚΟΠΤΗΣ ΠΡΟΓΡΑΜΜΑΤΙΣΜΟΥ

Όλα τα χαρακτηριστικά, η λειτουργία και ο προγραμματισμός του χρονοδιακόπτη περιγράφονται παρακάτω.

### Λειτουργία χρονοδιακόπτη προγραμματισμού





Στη λειτουργία του χρονοδιακόπτη προγραμματισμού, η εγκατάσταση ελέγχετε επίσης από το χρονοδιακόπτη. Οι ενέργειες που έχουν προγραμματιστεί στο χρονοδιακόπτη θα εκτελεσθούν αυτόματα.

Ο χρονοδιακόπτης εκτελεί πάντα την τελευταία εντολή. Αυτό σημαίνει ότι ο χρήστης μπορεί προσωρινά να ακυρώσει την τελευταία προγραμματισμένη ενέργεια που εκτελέστηκε. Συμβουλευτείτε την ενότητα "Μη αυτόματα λειτουργία" στη σελίδα 6. Η επόμενη προγραμματισμένη ενέργεια (στο χρονοδιακόπτη) θα επιστρέψει τον έλεγχο στο χρονοδιακόπτη.

Χρησιμοποιήστε το πλήκτρο   για να ενεργοποιήσετε ή να απενεργοποιήσετε το χρονοδιακόπτη προγραμματισμού.

### ΣΗΜΕΙΩΣΗ



Ο χρονοδιακόπτης προγραμματισμού ακυρώνει το πλήκτρο , χρησιμοποιείτε μόνο το πλήκτρο   για να ενεργοποιήσετε ή να απενεργοποιήσετε το χρονοδιακόπτη. Ο χρονοδιακόπτης προγραμματισμού ενεργοποιείται όταν το εικονίδιο  είναι ορατό. Το πλήκτρο  ακυρώνει το χρονοδιακόπτη μόνο μέχρι την επόμενη προγραμματισμένη ενέργεια.



Ο προγραμματισμός των ενεργειών γίνεται βάσει ώρας εκτέλεσης. Βεβαιωθείτε ότι το ρολόι και η ημέρα της εβδομάδας έχουν ρυθμιστεί σωστά. Συμβουλευτείτε την ενότητα **"ΛΕΙΤΟΥΡΓΙΑ ΡΥΘΜΙΣΗΣ ΡΟΛΟΙΟΥ"** στη σελίδα 5.



Ρυθμίστε με το χέρι το ρολόι για θερινή και χειμερινή ώρα. Συμβουλευτείτε την ενότητα **"ΛΕΙΤΟΥΡΓΙΑ ΡΥΘΜΙΣΗΣ ΡΟΛΟΙΟΥ"** στη σελίδα 5.



Σε περίπτωση διακοπής ρεύματος η οποία διαρκεί περισσότερο από 1 ώρα, το ρολόι και η ημέρα της εβδομάδας θα μηδενιστούν. Ανατρέξτε το **"ΛΕΙΤΟΥΡΓΙΑ ΡΥΘΜΙΣΗΣ ΡΟΛΟΙΟΥ"** στη σελίδα 5 για να ρυθμίσετε το ρολόι και την ημέρα της εβδομάδας.

Οι ενέργειες που προγραμματίστηκαν στο χρονοδιακόπτη δεν θα χαθούν κατόπιν μιας διακοπής ρεύματος. Συνεπώς δεν απαιτείται να προγραμματίσετε εκ νέου το χρονοδιακόπτη.

Για να ρυθμίσετε το ΧΡΟΝΟΔΙΑΚΟΠΤΗ ΠΡΟΓΡΑΜΜΑΤΙΣΜΟΥ (SCHEDULE TIMER), ανατρέξτε στο κεφάλαιο 6, "Ρύθμιση του χρονοδιακόπτη προγραμματισμού" στη σελίδα 12.

### **Τι μπορεί να κάνει ο χρονοδιακόπτης προγραμματισμού;**

Η όλη σύλληψη του χρονοδιακόπτη προγραμματισμού είναι απλή, κατανοητή και παράλληλα ισχυρή.

### **Ο χρονοδιακόπτης προγραμματισμού μπορεί να δώσει εντολή για 3 ενέργειες:**

- 1 ενεργοποίηση της εγκατάστασης σε κάποια προγραμματισμένη ώρα, σε συνδυασμό με ένα σημείο ρύθμισης (ακριβής έλεγχος θερμοκρασίας)
- 2 απενεργοποίηση της εγκατάστασης (τερματισμός ελέγχου)
- 3 ενεργοποίηση της εγκατάστασης σε μια προγραμματισμένη ώρα, σε λειτουργία περιορισμού

### **Ο χρονοδιακόπτης προγραμματισμού μπορεί να αποθηκεύσει μέχρι και 5 ενέργειες την ημέρα.**

Για κάθε ημέρα της εβδομάδας, μπορούν να προγραμματιστούν μέχρι και 5 ενέργειες, συνολικά δηλαδή 35 προγραμματισμένες ενέργειες. Η ενέργεια που προγραμματίστηκε πρώτη για μια συγκεκριμένη ημέρα, είναι η ενέργεια 1. Η ενέργεια που προγραμματίστηκε τελευταία για μια ημέρα, θα μπορούσε να είναι η ενέργεια 1 (σε περίπτωση που έχει προγραμματιστεί μόνο 1 ενέργεια για εκείνη την ημέρα) έως 5.



Είναι ιδιαίτερα σημαντικό να κατανοήσετε ότι ο αριθμός που ανατίθεται στην προγραμματισμένη ενέργεια, ΔΕΝ ΚΑΘΟΡΙΖΕΙ ΠΟΤΕ θα εκτελεσθεί η προγραμματισμένη ενέργεια. Μόνο η ΩΡΑ (TIME) καθορίζει πώς θα εκτελεσθεί μια ενέργεια, καθώς είναι μέρος των στοιχείων που εισάγονται κατά τον προγραμματισμό της ενέργειας.

## Τι θα κάνει ο χρονοδιακόπτης προγραμματισμού;

Αν ενεργοποιηθεί, ο χρονοδιακόπτης θα εκτελέσει τις προγραμματισμένες ενέργειες.

Θα δώσει εντολή στην εγκατάσταση να:

- ψύξει ή να θερμάνει, ανάλογα με την τρέχουσα λειτουργία, εάν ισχύει, και θα εμφανιστεί το σημείο ρύθμισης,
- H
- απενεργοποιηθεί η εγκατάσταση (ο χρονοδιακόπτης παραμένει ενεργοποιημένος και ενεργοποιεί πάλι την εγκατάσταση καθώς είναι προγραμματισμένο) και η φωτεινή ένδειξη λειτουργίας θα σβήσει,

- H
- να ψύξει ή να θερμάνει, ό,τι απαιτείται για να διατηρηθεί η θερμοκρασία δωματίου εντός των καθορισμένων τιμών (λειτουργία περιορισμού), και θα εμφανιστούν τα  $t_{\min}$  και  $t_{\max}$ .



Ο χρονοδιακόπτης προγραμματισμού θα αλλάξει τον τρόπο λειτουργίας μόνο στην λειτουργία ΠΕΡΙΟΡΙΣΜΟΥ.

Για να μπορέσετε να επιβεβαιώσετε τις προγραμματισμένες ενέργειες μπορείτε να διερευνήσετε τις προγραμματισμένες ενέργειες, δείτε παρακάτω.

## Τι ΔΕΝ θα κάνει ο χρονοδιακόπτης προγραμματισμού;

Ο χρονοδιακόπτης προγραμματισμού δεν θα:

- έλεγχο ταχύτητας ανεμιστήρα,
- ρύθμιση διεύθυνσης ροής του αέρα,
- ελέγξει την λειτουργία εξερισμού,
- ελέγξει την ποσότητα παροχής αέρα,
- αλλάξει τον τρόπο λειτουργίας για ένα προγραμματισμένο σημείο ρύθμισης.

Οι παράμετροι που αναφέρονται ανωτέρω μπορούν να ρυθμιστούν με το χέρι, χωρίς παρεμβολή με το χρονοδιακόπτη προγραμματισμού.

Διατίθενται τηλεχειριστήρια με πιο προηγμένες λειτουργίες. Για περισσότερες πληροφορίες, συμβουλευθείτε τον αντιπρόσωπό σας.



## Διερεύνηση των προγραμματισμένων ενεργειών στον χρονοδιακόπτη (μόνο ένδειξη)

Συμβουλευτείτε την ενότητα **σχέματα 2**.

Η διερεύνηση των προγραμματισμένων ενεργειών του χρονοδιακόπτη είναι μια διαδικασία ακολουθίας. Χρησιμοποιούνται μόνο 2 πλήκτρα για να διερευνήσετε ολόκληρο το πρόγραμμα του χρονοδιακόπτη.

Το πλήκτρο  χρησιμοποιείται για έναρξη της διερεύνησης, για προβολή της επόμενης προγραμματισμένης ενέργειας ή για έξοδο από τη διερεύνηση όταν εμφανιστεί η τελευταία προγραμματισμένη ενέργεια.

Το πλήκτρο  χρησιμοποιείται για έξοδο από τη διερεύνηση αμέσως (χωρίς να μεταβαίνετε σε όλες τις προγραμματισμένες ενέργειες με τη σειρά).

Πίστετε το πλήκτρο  για να εισάγετε τη λειτουργία διερεύνησης, εμφανίζεται το εικονίδιο , θα αρχίσει να αναβοσβήνει το MON.

**ΣΗΜΕΙΩΣΗ** Η διερεύνηση αρχίζει πάντα τη Δευτέρα και τελειώνει την Κυριακή.



Ελέγξτε το εικονίδιο 1 2 3 4 5. Αν έχει προγραμματισθεί τουλάχιστον μία ενέργεια για τη Δευτέρα, τότε θα εμφανιστεί το 1.

Το ρολόι δηλώνει την ώρα για την οποία έχει προγραμματιστεί η εκτέλεση της ενέργειας, και εμφανίζεται το  $24^{\circ}\text{C}$ , το OFF, το  $15^{\text{min}}$  ή το  $30^{\text{max}}$ .

**ΣΗΜΕΙΩΣΗ** Η θερμοκρασίες που αναφέρονται παραπάνω είναι μόνο ενδεικτικές, οι τιμές των θερμοκρασιών στο χειριστήριο σας ενδέχεται να διαφέρουν.

Αν το 1 δεν εμφανίζεται, τότε αυτό σημαίνει ότι δεν υπάρχουν προγραμματισμένες ενέργειες για τη Δευτέρα.

Πιέστε πάλι το πλήκτρο  για να μεταβείτε στην επόμενη ημέρα της εβδομάδας. Θα αρχίσει να αναβοσβήνει το ΠΞ. Αυτό σημαίνει ότι διερευνάτε τις ενέργειες που είναι προγραμματισμένες για την Τρίτη.

Η διαδικασία που περιγράφηκε ανωτέρω ξαναρχίζει τώρα.

Αν έχει προγραμματισθεί τουλάχιστον μία ενέργεια για τη Τρίτη, τότε θα εμφανιστεί το 1. Το ρολόι δηλώνει την ώρα που θα ενεργοποιηθεί η προγραμματισμένη ενέργεια, και εμφανίζεται το  $24^{\circ}\text{C}$ , το OFF, το  $15^{\text{min}}$  ή το  $30^{\text{max}}$ .

Αν το 1 δεν εμφανίζεται, τότε αυτό σημαίνει ότι δεν υπάρχουν προγραμματισμένες ενέργειες για την Τρίτη.

Πιέστε το πλήκτρο  για να εμφανιστεί η επόμενη προγραμματισμένη ενέργεια. Εάν έχει προγραμματισθεί για την Τρίτη δεύτερη ενέργεια είναι προγραμματισμένη, το ΠΞ θα συνεχίσει να αναβοσβήνει και θα εμφανιστεί το 1 2.

Υποθέτοντας ότι για την Τρίτη έχουν προγραμματιστεί 5 ενέργειες, θα χρειαστεί να πατήσετε 5 φορές το πλήκτρο για να εμφανιστούν οι προγραμματισμένες ενέργειες.

Συνεχίστε να πατάτε το πλήκτρο  μέχρι η ένδειξη της ημέρας της εβδομάδας εμφανίσει την τρέχουσα ημέρα (δεν αναβοσβήνει), τώρα έχετε βγει από την κατάσταση διερεύνησης.

**ΣΗΜΕΙΩΣΗ** Το πόσες φορές θα πιέσετε το πλήκτρο  για να βγαίτε από την κατάσταση διερεύνησης εξαρτάται από τον αριθμό των προγραμματισμένων ενεργειών στο χρονοδιακόπτη.

## Πώς μπορώ να ερμηνεύσω τις προγραμματισμένες ενέργειες

Για να μπορέσετε να κατανοήσετε τη συμπεριφορά της εγκατάστασής σας όταν ενεργοποιείται ο χρονοδιακόπτης προγραμματισμού, είναι σημαντικό να ρίχνετε μια ματιά σε όλες τις προγραμματισμένες ενέργειες της ημέρας και ίσως στην τελευταία προγραμματισμένη ενέργεια της προηγούμενης ημέρας.

Εάν η πρώτη προγραμματισμένη ενέργεια για την τρέχουσα ημέρα δεν είναι ακόμα ενεργοποιημένη, η τρέχουσα κατάσταση της εγκατάστασής σας εξαρτάται, πιθανότερα αλλά όχι απαραίτητα, από την τελευταία προγραμματισμένη ενέργεια της προηγούμενης ημέρας. Διαβάστε την σημαντική σημείωση παρακάτω.

Εάν η πρώτη προγραμματισμένη ενέργεια για την τρέχουσα ημέρα είναι ήδη ενεργοποιημένη, η τρέχουσα κατάσταση της εγκατάστασής σας εξαρτάται, πιθανότερα αλλά όχι απαραίτητα, από τις παραμέτρους που προγραμματίστηκαν στην πρώτη προγραμματισμένη ενέργεια της τρέχουσας ημέρας. Διαβάστε την σημαντική σημείωση παρακάτω.

## ΣΗΜΕΙΩΣΗ



Για να διατηρήσετε απλό το χειρισμό της εγκατάστασής σας, οι ρυθμίσεις του χρονοδιακόπτη μπορούν να ακυρωθούν εύκολα αλλάζοντας την τρέχουσα ρύθμιση (η «τελευταία» εντολή αναιρεί την προηγούμενη εντολή μέχρι την επόμενη προγραμματισμένη εντολή).

Επίλογος: Αν και εμφανίζεται το ☺, κάποιος μπορεί να έχει ήδη τροποποιήσει τις ρυθμίσεις. Η επόμενη προγραμματισμένη ενέργεια θα ακυρώσει τις τροποποιημένες ρυθμίσεις και όλες οι ρυθμίσεις επιστρέφουν στις προγραμματισμένες τιμές τους.

Οι προγραμματισμένες ενέργειες ενδέχεται να επικαλύπτονται. Εξαιτίας της λογικής «η τελευταία εντολή ακυρώνει», θα ισχύσει η τελευταία προγραμματισμένη εντολή.

## Πώς μπορώ να ερμηνεύσω τις ενδείξεις στην οθόνη όταν ο χρονοδιακόπτης προγραμματισμού είναι ενεργός

Όπως περιγράφηκε ανωτέρω, οι ρυθμίσεις του χρονοδιακόπτη (και συνεπώς οι ενδείξεις που εμφανίζονται) ενδέχεται να ακυρωθούν προσωρινά με χειροκίνητη παρέμβαση.

Αν θέλετε να είστε απολύτως σίγουροι για τις ρυθμίσεις του χρονοδιακόπτη προγραμματισμού εκείνη τη στιγμή, θα πρέπει να διερευνήσετε τις προγραμματισμένες ενέργειες του χρονοδιακόπτη. Συμβουλευτείτε την ενότητα "Διερεύνηση των προγραμματισμένων ενεργειών στον χρονοδιακόπτη" στη σλίδα 10.

## 6. Ρύθμιση του χρονοδιακόπτη προγραμματισμού

### Τι πρέπει να προγραμματίσω;

Καθώς ο χρονοδιακόπτης προγραμματισμού βασίζεται σε εβδομαδιαίο πρόγραμμα (οι ίδιες ενέργειες θα επαναλαμβάνονται κάθε εβδομάδα) θα πρέπει να επιλέξετε πρώτα την ημέρα της εβδομάδας.

Τώρα πρέπει να επιλέξετε ενέργεια:

- 1 ενεργοποίηση της εγκατάστασης σε κάποια προγραμματισμένη ώρα, σε συνδυασμό με ένα σημείο ρύθμισης (ακριβής έλεγχος θερμοκρασίας)
- 2 απενεργοποίηση της εγκατάστασης (τερματισμός ελέγχου)
- 3 ενεργοποίηση της εγκατάστασης σε μια προγραμματισμένη ώρα, σε λειτουργία περιορισμού

Τελικά, πρέπει να εισάγετε την ώρα της ημέρας που πρέπει να ενεργοποιηθεί η ενέργεια.

## ΣΗΜΕΙΩΣΗ



Εάν προγραμματίσετε 2 ή παραπάνω ενέργειες την ίδια ώρα της ημέρας, μόνο η ενέργεια με τον υψηλότερο αριθμό ενεργειάς (2-5) θα εκτελεσθεί.

## Γνωριμία με τη Συσκευή σας

Ο προγραμματισμός του χρονοδιακόπτη είναι ευέλικτος (μπορείτε να προσθέσετε, να αφαιρέσετε ή να τροποποιήσετε τις προγραμματισμένες ενέργειες όπως αυτό είναι απαραίτητο) καθώς και κατανοητός (τα βήματα του προγραμματισμού περιορίζονται στο ελάχιστο).

Παρακάτω θα βρείτε μερικές συμβουλές και λύσεις για τον επιτυχημένο προγραμματισμό του χρονοδιακόπτη:

- μάθετε τα εικονίδια και τα πλήκτρα, θα τα χρειαστείτε όταν πραγματοποιείτε τον προγραμματισμό,
- μάθετε πώς να χειρίζεστε τη λειτουργία διερεύνησης, θα την χρειαστείτε όταν αρχίσετε τον προγραμματισμό. Συμβουλευτείτε την ενότητα "**Διερεύνηση των προγραμματισμένων ενεργειών στον χρονοδιακόπτη**" στη σελίδα 10,
- συμπληρώστε το έντυπο που θα βρείτε στο τέλος αυτού του εγχειριδίου. Σημειώστε την ώρα και την απαιτούμενη ενέργεια για κάθε ημέρα (θυμηθείτε ότι ο αριθμός ενεργειών περιορίζεται σε 5 ανά ημέρα), έχετε άνεση χρόνου για να εισαγάγετε όλα τα στοιχεία σωστά,
- προσπαθήστε να προγραμματίσετε τις ενέργειες για κάθε ημέρα σε μια λογική σειρά (αρχίστε με την ενέργεια 1 για την πρώτη ενέργεια και τελειώστε με τον μεγαλύτερο αριθμό της τελευταίας ενέργειας). Αυτό δεν είναι προϋπόθεση αλλά θα σας διευκολύνει να ερμηνεύσετε το πρόγραμμα αργότερα,
- θυμηθείτε ότι μπορείτε πάντα να τροποποιείτε, να προσθέτετε ή να καταργείτε αργότερα προγραμματισμένες ενέργειες.

## Προγραμματισμός

### 1 Ο ΧΡΟΝΟΔΙΑΚΟΠΤΗΣ ΠΡΟΓΡΑΜΜΑΤΙΖΕΤΑΙ ΓΙΑ ΠΡΩΤΗ ΦΟΡΑ

**ΣΗΜΕΙΩΣΗ** Όταν αλλάζετε ημέρα κατά τη διαδικασία του προγραμματισμού, θα πρέπει να επιβεβαιώσετε την «τελευταία ενέργεια». Κάθε ημέρα μπορεί να έχει 5 προγραμματισμένες ενέργειες (με αριθμηση από το 1 μέχρι το 5) αλλά για κάποιο λόγο ίσως χρειαστεί να διαγράψετε μία, μερικές ή όλες τις προγραμματισμένες ενέργειες.



Για να μπορείτε να διαγράψετε προγραμματισμένες ενέργειες, θα πρέπει να επιλέξετε την τελευταία ενέργεια που θέλετε να διατηρήσετε, αυτή μπορεί να είναι από την 1 έως την 5, ή καμία ενέργεια (εμφανίζεται το ☺ και δεν εμφανίζεται καμία ενέργεια).

Όλες οι προγραμματισμένες ενέργειες με αριθμό ΜΕΓΑΛΥΤΕΡΟ από την επιλεγμένη ενέργεια, ή όλες οι προγραμματισμένες ενέργειες σε περίπτωση που δεν έχει επιλεγεί καμία ενέργεια, θα διαγραφούν.

### ΠΡΟΓΡΑΜΜΑΤΙΣΜΟΣ ΤΗΣ ΠΡΩΤΗΣ ΗΜΕΡΑΣ ΤΗΣ ΕΒΔΟΜΑΔΑΣ















**ΣΗΜΕΙΩΣΗ** Στις παρακάτω γενικές οδηγίες, υποτίθεται ότι αρχίζετε να προγραμματίζετε τις ενέργειες του χρονοδιακόπτη τη Δευτέρα και τελειώνετε με τις ενέργειες του χρονοδιακόπτη για την Κυριακή.







Αν προτιμάτε να ΜΗΝ αρχίσετε από τη Δευτέρα, αναζητήστε πρώτα την ημέρα που θέλετε και στη συνέχεια εισαγάγετε την κατάσταση ΠΡΟΓΡΑΜΜΑΤΙΣΜΟΥ (PROGRAM).



Σε αυτή τη συγκεκριμένη περίπτωση, δεν έχουν προγραμματιστεί πριν άλλες ενέργειες, όλες οι ενέργειες του χρονοδιακόπτη προγραμματισμού είναι αδρανείς.

- Αναζητήστε και επιλέξτε τη Δευτέρα, πατώντας το πλήκτρο . Εμφανίζεται το εικονίδιο , το MON θα αρχίσει να αναβοσβήνει και ένα ακόμα από τα εικονίδια     ενδέχεται εμφανιστεί αλλά όλα τα άλλα πεδία παραμένουν κενά. Αυτό σημαίνει ότι δεν έχουν προγραμματιστεί ενέργειες για τη Δευτέρα.
- Εισαγάγετε την λειτουργία προγραμματισμού κρατώντας πατημένο το πλήκτρο  για 5 δευτερόλεπτα, το εικονίδιο  θα αρχίσει να αναβοσβήνει επίσης.
- Πιέστε το κουμπί  για να ενεργοποιήσετε την πρώτη προγραμματισμένη ενέργεια.
- Εμφανίζεται ένα εικονίδιο 1 που αναβοσβήνει δηλώνοντας έτσι ότι προγραμματίζεται η πρώτη ενέργεια για τη Δευτέρα. Αναβοσβήνουν επίσης η καθορισμένη θερμοκρασία και το ρολόι.
- Πιέστε το πλήκτρο   για να επιλέξετε είτε καθορισμένη θερμοκρασία, OFF, ή λειτουργία περιορισμού.
- Εισάγετε την επιθυμητή θερμοκρασία με τα πλήκτρα  & .
- Πιέστε το πλήκτρο   για να αλλάξετε μεταξύ της ελάχιστης καθορισμένης θερμοκρασίας και της μέγιστης καθορισμένης θερμοκρασίας στην λειτουργία περιορισμού, η επιλεγμένη θερμοκρασία θα αρχίσει να αναβοσβήνει.

- Εισαγάγετε την ώρα όταν θα πρέπει να γίνει έναρξη της εκτέλεσης της ενέργειας, χρησιμοποιώντας τα πλήκτρα   και  (ελάχιστο βήμα = 10 λεπτά).

**ΣΗΜΕΙΩΣΗ** Εάν κατά λάθος πιέσατε το πλήκτρο , έχετε ενεργοποιήσει την επόμενη ενέργεια. Τότε το 12 (1 εμφανίζεται σταθερό και το 2 αναβοσβήνει). Πιέστε επανειλημμένα το πλήκτρο , μέχρι να εμφανιστεί ένα αναλάμπον 1. Τώρα μπορείτε να συνεχίσετε να κάνετε τις ρυθμίσεις για την πρώτη ενέργεια του χρονοδιακόπτη προγραμματισμού.

Εάν η ενέργεια και η αντίστοιχη ώρα είναι σωστά, τότε μπορείτε να συνεχίσετε με τον προγραμματισμό της δεύτερης ενέργειας του χρονοδιακόπτη. Αυτό μπορείτε να το κάνετε πιέζοντας το πλήκτρο , τα στοιχεία αποθηκεύονται και τότε μπορείτε να αρχίσετε να προγραμματίζετε την επόμενη ενέργεια του χρονοδιακόπτη.

Η διαδικασία του προγραμματισμού για τις υπόλοιπες ενέργειες του χρονοδιακόπτη της ίδιας ημέρας γίνεται κατά τον ίδιο τρόπο.

Μπορείτε να διερευνήσετε τις ενέργειες του χρονοδιακόπτη προγραμματισμού πιέζοντας το πλήκτρο .



**ΣΗΜΕΙΩΣΗ** Μην ανησυχείτε αν εισάγετε περισσότερες ενέργειες στο χρονοδιακόπτη πιέζοντας το πλήκτρο  συνεχόμενα. Μπορείτε να τις ακυρώσετε όταν τελειώσετε τον προγραμματισμό της τρέχουσας ημέρας.

Όταν έχετε πλέον εισαγάγει όλα τα στοιχεία για τις ενέργειες του χρονοδιακόπτη για τη Δευτέρα, θα πρέπει να επιβεβαιώσετε τις προγραμματισμένες ενέργειες.

Βεβαιωθείτε ότι η τελευταία ενέργεια του χρονοδιακόπτη που θέλετε να διατηρήσετε είναι επιλεγμένη (οι ενέργειες του χρονοδιακόπτη προγραμματισμού με μεγαλύτερο αριθμό θα διαγραφούν).

Τώρα θα πρέπει να επιλέξετε μεταξύ 2 επιλογών:

## 1 ΕΠΙΒΕΒΑΙΩΣΗ ΚΑΙ ΑΝΤΙΡΑΦΗ ΓΙΑ ΤΗΝ ΕΠΟΜΕΝΗ ΗΜΕΡΑ





Η ενέργεια του χρονοδιακόπτη που προγραμματίσατε για την τρέχουσα ημέρα ισχύει επίσης και για την επόμενη ημέρα: χρησιμοποιήστε την λειτουργία «επιβεβαιώση και αντιγραφή ενεργειών για την επόμενη ημέρα» πιέζοντας ταυτόχρονα τα πλήκτρα  και   για 5 δευτερόλεπτα.

## 2 ΕΠΙΒΕΒΑΙΩΣΗ ΜΟΝΟ

Η ενέργεια του χρονοδιακόπτη που προγραμματίσατε για την τρέχουσα ημέρα ισχύει μόνο και για την επιλεγμένη ημέρα: χρησιμοποιήστε την λειτουργία «επιβεβαιώση τελευταίας ενέργειας και μετάβαση στην επόμενη ημέρα» πιέζοντας το πλήκτρο  για 5 δευτερόλεπτα.



Η λειτουργία προγραμματισμού βρίσκεται στην επιλογή έξοδος και ανάλογα με την επιλογή σας, αποθηκεύονται οι προγραμματισμένες ενέργειες για τη Δευτέρα (και ίσως για την Τρίτη).

## ΠΡΟΓΡΑΜΜΑΤΙΣΜΟΣ ΤΩΝ ΥΠΟΛΕΙΠΩΝ ΗΜΕΡΩΝ ΤΗΣ ΕΒΔΟΜΑΔΑΣ



Η διαδικασία προγραμματισμού των υπολοίπων ημερών είναι ίδια με την διαδικασία προγραμματισμού της πρώτης ημέρας της εβδομάδας. Το  αναβοσβήνει για να δηλώσει την επιλεγμένη ημέρα, τα  και  είναι σταθερά αν οι ενέργειες αντιγράφηκαν από τη Δευτέρα στην Τρίτη, μόνο το  εμφανίζεται αν δεν αντιγράφηκαν ενέργειες από τη Δευτέρα στην Τρίτη.

## 2 ΘΕΛΩ ΝΑ ΕΠΕΞΕΡΓΑΣΘΩ ΠΡΟΓΡΑΜΜΑΤΙΣΜΕΝΕΣ ΕΝΕΡΓΕΙΕΣ





Η επεξεργασία των προγραμματισμένων ενεργειών είναι εύκολη.

Βεβαιωθείτε ότι δε βρίσκεστε στην κατάσταση προγραμματισμού (το  δεν αναβοσβήνει). Εάν είναι απαραίτητο, πιέστε το πλήκτρο   για να πραγματοποιήσετε έξοδο από την λειτουργία προγραμματισμού.



Διερευνήστε τις προγραμματισμένες ενέργειες με το πλήκτρο , επιλέξτε την ημέρα και την ενέργεια που θέλετε να επεξεργασθείτε.

Πιέστε το πλήκτρο  για 5 δευτερόλεπτα. Ετσι ενεργοποιείται η λειτουργία προγραμματισμού. Αρχίζουν να αναβοσβήνουν το εικονίδιο  και η επιλεγμένη ενέργεια.



Επεξεργασθείτε τις ρυθμίσεις χρησιμοποιώντας τα ίδια πλήκτρα που περιγράφηκαν και ανωτέρω.

Επιλέξτε την «τελευταία ενέργεια» χρησιμοποιώντας το πλήκτρο  και αποφασίστε αν θέλετε ή όχι να αντιγράψετε τις/των ενέργειες/α στην επόμενη ημέρα (πιέζοντας τα πλήκτρα  και   ταυτόχρονα ή μόνο το πλήκτρο  για 5 δευτερόλεπτα).

### 3 ΘΕΛΩ ΝΑ ΔΙΑΓΡΑΨΩ ΜΙΑ Η ΠΕΡΙΣΣΟΤΕΡΕΣ ΠΡΟΓΡΑΜΜΑΤΙΣΜΕΝΕΣ ΕΝΕΡΓΕΙΕΣ

Βεβαιωθείτε ότι δε βρίσκεστε στην λειτουργία προγραμματισμού (το  δεν αναβοσβήνει). Εάν είναι απαραίτητο, πιέστε το πλήκτρο  για να πραγματοποιήσετε έξοδο από την λειτουργία προγραμματισμού.



Διευρύνετε τις προγραμματισμένες ενέργειες με το πλήκτρο , επιλέξτε την ημέρα που θέλετε να επεξεργασθείτε.

Πιέστε το πλήκτρο  για 5 δευτερόλεπτα. Έτσι ενεργοποιείται η λειτουργία προγραμματισμού. Αρχίζουν να αναβοσβήνουν το εικονίδιο  και η επιλεγμένη ενέργεια.

Επιλέξτε την «τελευταία ενέργεια» που θέλετε να διατηρήσετε, με το πλήκτρο . Όλες οι ενέργειες με μεγαλύτερο αριθμό θα διαγραφούν.

Επιβεβαιώστε τη διαγραφή πατώντας το πλήκτρο  για 5 δευτερόλεπτα.

H



επιβεβαιώστε τη διαγραφή για την τρέχουσα και την επόμενη ημέρα επίσης, πιέζοντας τα πλήκτρα  και  ταυτόχρονα και για 5 δευτερόλεπτα.

**ΣΗΜΕΙΩΣΗ** Στην παραπάνω περίπτωση, αν για παράδειγμα η τελευταία επιλεγμένη ενέργεια είναι η 3, τότε οι προγραμματισμένες ενέργειες 4 και 5 θα διαγραφούν επίσης (εάν υπάρχουν).



### 4 ΘΕΛΩ ΝΑ ΔΙΑΓΡΑΨΩ ΟΛΕΣ ΤΙΣ ΠΡΟΓΡΑΜΜΑΤΙΣΜΕΝΕΣ ΕΝΕΡΓΕΙΕΣ ΜΕΜΙΑΣ

Πραγματοποιήστε έξοδο από τον προγραμματισμό ή τη διευρέυνση.

Πιέστε ταυτόχρονα τα πλήκτρα  και  για 5 δευτερόλεπτα. Το εικονίδιο  θα αναστραφεί και θα εξαφανιστεί επιβεβαιώνοντας τη διαγραφή.

## 7. Συντήρηση

Το τηλεχειριστήριο δεν χρειάζεται συντήρηση.

Απομακρύνεται τη βρωμιά με μαλακό και ελαφρώς βρεγμένο ύφασμα.

**ΣΗΜΕΙΩΣΗ** Χρησιμοποιείτε μόνο καθαρό χλιαρό νερό για να βρέξετε το ύφασμα.



## 8. Αντιμετώπιση Προβλημάτων

Οι γενικές οδηγίες παρακάτω ίσως σας βοηθήσουν να επιλύσετε το πρόβλημά σας. Σε περίπτωση που δεν μπορείτε να αντιμετωπίσετε το πρόβλημα, συμβουλευθείτε τον τεχνικό εγκατάστασης.

### Δεν υπάρχει καμία ένδειξη στο τηλεχειριστήριο (κενή οθόνη)

Ελέγξτε αν η εγκατάστασή σας τροφοδοτείται ακόμα με ρεύμα.

### Εμφανίζεται μόνο το .

Αυτό δηλώνει ότι η εγκατάσταση μόλις ενεργοποιήθηκε, περιμένετε έως ότου το  εξαφανιστεί.



## NOTES



<b>MON</b>	<b>1</b>	<b>2</b>	<b>3</b>	<b>4</b>	<b>5</b>
⊖					
°C					
<b>OFF</b>					
max					
min					
<b>TUE</b>	<b>1</b>	<b>2</b>	<b>3</b>	<b>4</b>	<b>5</b>
⊖					
°C					
<b>OFF</b>					
max					
min					
<b>WED</b>	<b>1</b>	<b>2</b>	<b>3</b>	<b>4</b>	<b>5</b>
⊖					
°C					
<b>OFF</b>					
max					
min					
<b>THU</b>	<b>1</b>	<b>2</b>	<b>3</b>	<b>4</b>	<b>5</b>
⊖					
°C					
<b>OFF</b>					
max					
min					

**DAIKIN**

FRI	1	2	3	4	5
⊕					
°C					
OFF					
max					
min					
SAT	1	2	3	4	5
⊕					
°C					
OFF					
max					
min					
SUN	1	2	3	4	5
⊕					
°C					
OFF					
max					
min					

***DAIKIN EUROPE NV***

Zandvoordestraat 300, B-8400 Oostende, Belgium

4PW23717-1