

DAIKIN

MANUEL D'UTILISATION

Dispositif de commande à distance

BRC1D528

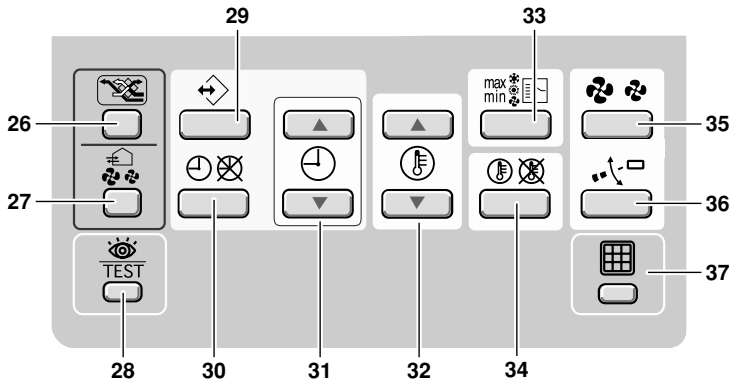
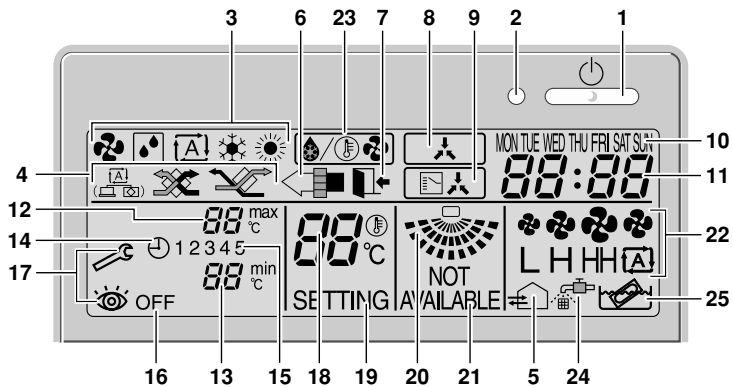

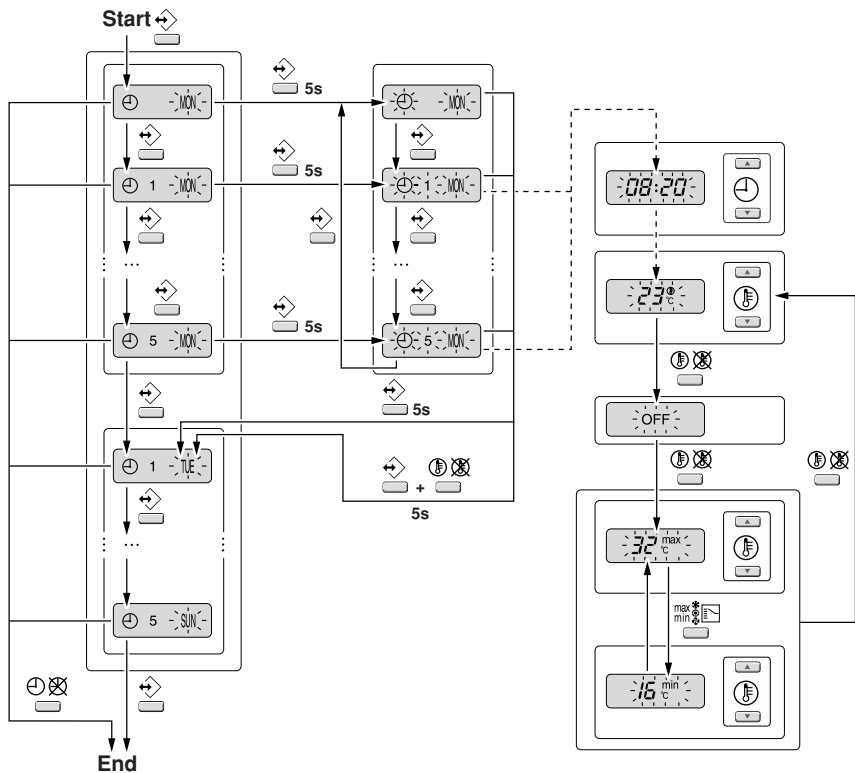



MERCI D'AVOIR ACHETE CE DISPOSITIF DE REGULATION. LIRE ATTENTIVEMENT LE MANUEL AVANT D'UTILISER L'INSTALLATION. APRES AVOIR LU LE MANUEL, LE CONSERVER DANS UN ENDROIT SUR POUR UNE UTILISATION FUTURE.



Avant la première mise en service, contacter votre concessionnaire pour obtenir tous les détails concernant votre unité de traitement de l'air.

AVERTISSEMENT

- Ne jamais laisser le dispositif de régulation à distance être humide, car cela pourrait provoquer un choc électrique ou un incendie.
- Ne jamais appuyer sur le bouton du dispositif de régulation à distance avec un objet dur et pointu. Le dispositif de régulation à distance pourrait être endommagé.
- Ne jamais inspecter ou entretenir le dispositif de régulation à distance vous-même, demander à une personne qualifiée de le faire.

Table des matières	page
1. Caractéristiques et fonctions	1
2. Nom et fonction des interrupteurs et icônes.....	2
3. Régler le dispositif de régulation	5
4. Description des modes de fonctionnement	5
5. Fonctionnement.....	6
6. Définition de la programmation des temporisations .	11

1. Caractéristiques et fonctions

Le BRC1D528 est un dispositif de régulation à distance à la pointe du progrès qui vous offre un contrôle complet de votre installation.

1 DISPOSITIF DE REGULATION A DISTANCE DE BASE

Les fonctions de base du dispositif de régulation à distance sont:

- Marche/Arrêt
- commutation mode de fonctionnement,
- réglage température,
- réglage volume d'air
- réglage de la direction d'écoulement de l'air.

2 FONCTION HORLOGE

Les fonctions horloge sont:

- horloge en temps réel de 24 heures
- indicateur du jour de la semaine

3 FONCTION PROGRAMMATION DES TEMPORISATIONS

Les fonctions programmation des temporisations sont:

- un maximum de 5 actions peuvent être programmées pour chaque jour de la semaine (au total 35 actions),
- la fonction programmation des temporisations peut être activée/désactivée à tout moment,
- chaque action désigne soit un fonctionnement MARCHE liée à une température déterminée ou un fonctionnement LIMITE ou un fonctionnement ARRET,
- "dernière commande" annule la commande précédente jusqu'à la commande programmée suivante.

4 FONCTIONNEMENT LIMITE

Le fonctionnement Limite fournit un contrôle thermostatique dans l'éventail de la température minimale et maximale déterminée. Le réglage température minimale déclenchera le chauffage, le réglage température maximale déclenchera le refroidissement.

5 QUITTER LE DOMICILE

La fonction Quitter le domicile empêche que la température ambiante ne tombe quand les occupants sont sortis pour une longue période. Si la température ambiante tombe en dessous de 10°C, le chauffage démarre automatiquement. Dès que l'on atteint 15°C, le dispositif de régulation retourne à son statut d'origine.

6 BOUTON NIVEAU D'AUTORISATION

Trois niveaux d'autorisation hiérarchiques peuvent être réglés pour limiter l'action de l'utilisateur.

2. Nom et fonction des interrupteurs et icônes (Voir la figure 1)

1 BOUTON MARCHÉ/ARRÊT

Appuyer sur le bouton MARCHÉ/ARRÊT pour démarrer ou arrêter le système.

2 TÊMOIN DE FONCTIONNEMENT

La lampe témoin de fonctionnement s'allume pendant le fonctionnement et clignote si un dysfonctionnement se produit.

3 ICÔNE MODE FONCTIONNEMENT

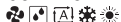

Ces icônes indiquent le mode de fonctionnement en cours (VENTILATION, DESHUMIDIFICATION, AUTOMATIQUE, REFROIDISSEMENT, CHAUFFAGE).

4 ICÔNE MODE VENTILATION

Ces icônes indiquent le mode ventilation en cours (uniquement HRV) (AUTOMATIQUE, ECHANGE DE CHALEUR, BY-PASS);

5 ICÔNE VENTILATION

L'icône de ventilation apparaît quand la ventilation est réglée avec le bouton quantité de ventilation (uniquement HRV). La quantité d'air ventilé est indiquée simultanément par l'icône de vitesse du ventilateur (voir 22).

6 ICÔNE NETTOYAGE DE L'AIR

Cette icône indique que l'unité de nettoyage de l'air (option) est opérationnelle.

7 ICÔNE QUITTER DOMICILE

L'icône Quitter Domicile montre l'état de la fonction Quitter domicile.

MARCHE	Quitter Domicile est activé
CLIGNOTEMENT	Quitter Domicile est activé
ARRÊT	Quitter Domicile est désactivé

8 ICÔNE CONTRÔLE EXTERIEUR

Cette icône indique qu'un autre dispositif de régulation à priorité plus élevée est en train de contrôler ou de désactiver votre installation.

9 ICONE DE COMMUTATION SOUS
CONTROLE CENTRALISE 

Cette icône indique que la commutation de l'installation est sous contrôle centralisé attribué à une autre unité intérieure ou à un sélecteur refroidir/chauffer connecté à l'unité extérieure (= dispositif principal de régulation à distance).

10 INDICATEUR JOUR DE LA SEMAINE
MON TUE WED THU FRI SAT SUN

L'indicateur du jour de la semaine montre le jour de la semaine (ou le jour réglé quand on lit ou programme les temporisations).

11 AFFICHAGE HORLOGE 

L'affichage horloge indique l'heure du moment (ou l'heure de l'action quand on lit ou programme le temporisateur).

12 TEMPERATURE REGLEE MAXIMALE 
La température réglée maximale indique la température maximale en mode fonctionnement limite.

13 TEMPERATURE REGLEE MINIMALE 
La température réglée minimale indique la température minimale en mode fonctionnement limite.

14 ICONE PROGRAMMATION DE
TEMPORISATION 

Cette icône indique que le programme de temporisation est activé.

15 ICONES ACTION 1 2 3 4 5

Ces icônes indiquent les actions pour chaque jour du programme de temporisation.

16 ICONE ARRET OFF

Cette icône indique que l'action ARRET est sélectionnée lors de la programmation des temporisations.

17 INSPECTION NECESSAIRE  et 

Ces icônes indiquent qu'une inspection est nécessaire. Consulter votre installateur.

18 AFFICHAGE REGLAGE TEMPERATURE 

Cet affichage indique la température réglée en cours de l'installation (pas affichée en fonctionnement LIMITE ou mode VENTILATION ou SECHAGE)

19 REGLAGE SETTING

Non utilisé, uniquement pour entretien.

20 ICONE DE DIRECTION DU DEBIT D'AIR



Cette icône indique la direction de l'écoulement d'air (uniquement pour les installations avec volets d'écoulement à moteur).

21 NON DISPONIBLE  NOT
AVAILABLE

NOT AVAILABLE s'affiche chaque fois que l'on fait appel à une fonction non-installée ou qu'une fonction n'est pas disponible.

22 ICONE VITESSE DE VENTILATION 

Cette icône indique la vitesse réglée de ventilation.

23 ICONE MODE DEGIVRAGE/DEMARRAGE A
CHAUD 

Cette icône indique que le mode dégivrage/démarrage à chaud est actif.

24 ICONE NETTOYAGE FILTRE A AIR

Cette icône indique que le filtre à air doit être nettoyé. Se reporter au manuel d'utilisation de l'unité intérieure.

25 ICONE NETTOYAGE ELEMENT

Cette icône indique que l'élément doit être nettoyé (uniquement HRV).

26 BOUTON MODE VENTILATION

Le bouton mode ventilation fait fonctionner le HRV ; voir HRV le manuel d'utilisation pour plus de détails.

27 BOUTON QUANTITE D'AIR VENTILE

Ce bouton détermine la quantité d'air ventilé ; voir HRV le manuel d'utilisation pour plus de détails.

28 BOUTON CONTROLE/TEST DE FONCTIONNEMENT

Non utilisé, uniquement pour entretien.

29 BOUTON DE PROGRAMMATION

Ce bouton à une utilité multiple.

Suivant les manipulations précédentes de l'utilisateur, le bouton programmation peut avoir des fonctions variées.

30 BOUTON PROGRAMMATION DE TEMPORISATION

Ce bouton active ou désactive la programmation des temporisations.

31 BOUTON REGLAGE HEURE

Ces boutons sont utilisés pour régler l'horloge, ou en mode programmation, pour régler le moment d'action programmé. Les deux boutons ont une fonction d'autorépétition.

32 BOUTONS DE REGLAGE TEMPERATURE

Ces boutons sont utilisés pour régler le point de consigne en cours, et en mode programmation pour régler la température de consigne programmée (étape = 1°C). Les deux boutons sont également utilisés pour régler le jour de la semaine.

33 BOUTON DE CHANGEMENT/MIN-MAX DE FONCTIONNEMENT

Ce bouton à une utilité multiple. Suivant les manipulations précédentes de l'utilisateur, il peut avoir les fonctions suivantes:

- 1 sélectionner le mode de fonctionnement de l'installation (VENTILATION, DESHUMIDIFICATION, AUTOMATIQUE, REFROIDISSEMENT, CHAUFFAGE)
- 2 basculer entre la température minimale et la température maximale en fonctionnement limite

34 BOUTON VALEUR DE CONSIGNE/LIMITE

Ce bouton bascule entre valeur de consigne, fonctionnement limite ou OFF (uniquement en mode programmation).

35 BOUTON VITESSE DE VENTILATION

Ce bouton bascule en L (Faible), H (Haut), HH (Très Haut)  (Automatique).

36 BOUTON DE RÉGLAGE DE LA DIRECTION DE L'ÉCOULEMENT D'AIR

Ce bouton permet de régler la direction de l'écoulement d'air.

37 BOUTON DE REINITIALISATION DE L'ICONE NETTOYAGE FILTRE A AIR

Ce bouton est utilisé pour réinitialiser l'icône de nettoyage du filtre à air.





3. Régler le dispositif de régulation





Après l'installation initiale, l'utilisateur peut régler l'horloge et le jour de la semaine.

Le dispositif de régulation est équipé d'un programme de temporisation qui permet à l'utilisateur de faire fonctionner l'installation automatiquement; il est nécessaire de régler l'horloge et le jour de la semaine pour pouvoir utiliser le programme de temporisation.

1 FONCTION REGLAGE HORLOGE

Poussez sur le bouton  pendant 5 secondes. L'affichage horloge et l'indicateur du jour de la semaine vont clignoter, les deux peuvent maintenant être réglés.

Utiliser les boutons  &  pour régler l'horloge. Chaque pression sur le bouton de réglage de l'heure fait diminuer l'heure d'une minute. En gardant le bouton  ou  enfoncé, on diminue de 10 minutes.

Utiliser les boutons  &  pour régler le jour de la semaine. Chaque pression sur les boutons  ou  affichera le jour suivant ou précédent.

Appuyer sur le bouton  pour confirmer le réglage de l'heure et du jour en cours.

Si le dispositif de régulation, avec horloge et indicateur du jour de la semaine clignotant, est laissé tel quel pendant 5 minutes, l'horloge et le jour de la semaine retourneront à leur réglage précédent; la fonction de réglage d'horloge n'est plus active.

2 REGLER LE PROGRAMME DE TEMPORISATION

Pour régler le programme de temporisation, voir le chapitre 6. "Définition de la programmation des temporisations" à la page 11.

4. Description des modes de fonctionnement

1 FONCTIONNEMENT VENTILATION UNIQUEMENT

Dans ce mode, l'air seul circule sans chauffage ou refroidissement.

2 FONCTIONNEMENT DE DESHUMIDIFICATION

Dans ce mode, l'humidité de l'air sera diminuée avec une chute minimale de la température.

La température et la vitesse du ventilateur sont contrôlées automatiquement et ne peuvent être contrôlée par le dispositif de régulation à distance.

L'opération de déshumidification ne fonctionnera pas si la température ambiante est trop basse.

3 FONCTIONNEMENT AUTOMATIQUE

Dans ce mode, le dispositif de régulation passera automatiquement de chauffage à refroidissement comme demandé par la température limite de la valeur de consigne.

4 FONCTIONNEMENT DE REFROIDISSEMENT

Dans ce mode, le refroidissement sera activé comme demandé par la température limite ou la valeur de consigne.

5 FONCTIONNEMENT DE CHAUFFAGE

Dans ce mode, le chauffage sera activé comme demandé par la température limite ou la valeur de consigne.

Démarrage à chaud (type à thermopompe uniquement)

Au commencement d'une opération de chauffage, le ventilateur intérieur est arrêté jusqu'à ce qu'une certaine température d'échange de chaleur  soit affichée. Cela empêche l'air froid de quitter l'unité intérieure.

Dégivrage (type à thermopompe uniquement)

Dans l'opération de chauffage, le gel de l'échangeur de chaleur extérieur peut se produire. Si c'est le cas, la capacité de chauffage du système diminue et le chauffage commence son opération de dégivrage. Le ventilateur de l'unité intérieure s'arrête  est affiché. Après au plus 10 minutes en mode dégivrage, le système revient en mode chauffage.

6 FONCTIONNEMENT LIMITE \min_c & \max_c

Le fonctionnement limite est un mode supplémentaire qui permet de conserver la température ambiante dans certaines limites. Les \min_c & \max_c icônes sont affichées pour confirmer l'activation du fonctionnement limite.

7 QUITTER LE DOMICILE

QUITTER LE DOMICILE est une caractéristique qui permet de conserver la température ambiante au-dessus de 10°C quand les occupants sont sortis. Cette fonction se commutera sur chauffage si l'installation est coupée.





5. Fonctionnement

Fonctionnement manuel





En fonctionnement manuel, l'utilisateur décide des réglages de l'installation. Le dernier réglage reste actif jusqu'à ce que l'utilisateur le modifie.

Comme le dispositif de régulation peut être mis en œuvre pour une large variété d'installations et de caractéristiques, il peut arriver que vous sélectionniez une fonction qui n'est pas disponible sur votre installation, si c'est le cas, le message NOT AVAILABLE apparaîtra

Utiliser le bouton \max_c \min_c  pour sélectionner le mode de fonctionnement souhaité.





	Mode ventilateur uniquement
	Fonctionnement de déshumidification
	Fonctionnement automatique
	Mode refroidissement
	Mode chauffage

Pousser sur le bouton   pour basculer entre le fonctionnement limite et les opérations énumérées ci-dessus.

En fonctionnement limite, utiliser le bouton \max_c \min_c  pour sélectionner les réglages de température minimale et maximale. Utiliser les boutons   ou   pour ajuster les réglages température minimale et maximale.



1 FONCTIONNEMENT VENTILATION UNIQUEMENT

Paramètres utilisateur réglables:

- Vitesse de ventilation, utiliser le bouton 
- Direction de l'écoulement d'air, régler le bouton 
- Mode ventilation, utiliser le bouton 
- Quantité ventilation, utiliser le bouton 







2 FONCTIONNEMENT DE DESHUMIDIFICATION

Paramètres utilisateur réglables:

- Direction de l'écoulement d'air, régler le bouton 
- Mode ventilation, utiliser le bouton 
- Quantité ventilation, utiliser le bouton 







3 FONCTIONNEMENT AUTOMATIQUE

Paramètres utilisateur réglables:

- Température de la valeur de consigne, utiliser les boutons  
- Vitesse de ventilation, utiliser le bouton 
- Direction de l'écoulement d'air, régler le bouton 
- Mode ventilation, utiliser le bouton 
- Quantité ventilation, utiliser le bouton 







4 REFROIDISSEMENT

Paramètres utilisateur réglables:

- Température de la valeur de consigne, utiliser les boutons  
- Vitesse de ventilation, utiliser le bouton 
- Direction de l'écoulement d'air, régler le bouton 
- Mode ventilation, utiliser le bouton 
- Quantité ventilation, utiliser le bouton 





5 CHAUFFAGE

Paramètres utilisateur réglables:

- Température de la valeur de consigne, utiliser les boutons  
- Vitesse de ventilation, utiliser le bouton 
- Direction de l'écoulement d'air, régler le bouton 
- Mode ventilation, utiliser le bouton 
- Quantité ventilation, utiliser le bouton 



6 FONCTIONNEMENT LIMITE

Paramètres utilisateur réglables:

- Vitesse de ventilation, utiliser le bouton 
- Direction de l'écoulement d'air, régler le bouton 
- Mode ventilation, utiliser le bouton 
- Quantité ventilation, utiliser le bouton 

CARACTERISTIQUES SUPPLEMENTAIRES DU DISPOSITIF DE REGULATION





1 QUITTER LE DOMICILE

Pousser sur les boutons   en même temps pour activer la fonction QUITTER DOMICILE.



RAPPELEZ-VOUS QUE LE BOUTON  DOIT ÊTRE SUR ARRET POUR GARANTIR LE DECLenchement DE LA FONCTION QUITTER DOMICILE.

2 Réglage de la direction d'écoulement de l'air

Utiliser ce bouton  pour régler la direction de l'écoulement d'air. Pousser sur le bouton pour passer de direction d'écoulement d'air variable ou fixe. Utiliser l'icône  pour déterminer la direction d'écoulement d'air fixe en poussant sur le bouton  quand  l'icône indique la direction souhaitée.

REMARQUE Même si la direction fixe d'écoulement de l'air est sélectionnée, la direction variable d'écoulement de l'air peut être activée automatiquement pour préserver un fonctionnement correct de votre installation.



3 PROGRAMME DE TEMPORISATION





Toutes les caractéristiques, programmation et fonctionnement du temporisateur sont décrites ci-dessous.

Fonctionnement du programmeur de temporisation

En mode temporisation, l'installation est également contrôlée par le programmeur de temporisation. Les actions programmées dans le programmeur de temporisation seront automatiquement effectuées.

Le programmeur de temporisation effectuée la dernière commande, cela signifie que l'utilisateur peut temporairement ignorer la dernière action programmée effectuée. Se référer à "Fonctionnement manuel" à la page 6. L'action suivante programmée (dans le programmeur de temporisation) renverra le contrôle au programmeur de temporisation.

Utiliser le bouton  pour activer ou désactiver le programmeur de temporisation.

REMARQUE Le programmeur de temporisation ignore le bouton , utiliser uniquement le bouton  pour activer ou désactiver le programmeur de temporisation. Le programmeur de temporisation est activé quand l'icône  est visible. Le bouton  ignore uniquement le programmeur de temporisation jusqu'à l'action programmée suivante.



La temporisation programmée dépend du temps. L'horloge et la date du jour doivent de ce fait être réglées correctement. Se référer à "FONCTION REGLAGE HORLOGE" à la page 5.



Régler manuellement l'horloge pour l'heure d'été et l'heure d'hiver. Se référer à "FONCTION REGLAGE HORLOGE" à la page 5.



Une panne de courant de plus d'une heure réinitialisera l'horloge et le jour de la semaine. Voir "FONCTION REGLAGE HORLOGE" à la page 5 pour régler l'horloge et le jour de la semaine.

Les actions programmées dans le programmeur de temporisation ne seront pas perdues après une coupure de courant; reprogrammer le programme de temporisation n'est pas nécessaire.

Pour régler le programme de temporisation, voir le chapitre 6. "Définition de la programmation des temporisations" à la page 11.

Que peut faire le programme de temporisation?

Le concept du programme de temporisation est simple, direct mais puissant.

Le programme de temporisation peut ordonner 3 actions:

- 1 mettre en fonction l'installation à un moment programmé, combiné à une valeur de consigne (contrôle exact de la température)
- 2 fermer l'installation (fin de contrôle)
- 3 mettre en marche l'installation à un moment programmé, en fonctionnement limite

Le programme de temporisation peut accepter un maximum de 5 actions par jour.

Pour chaque jour de la semaine, un maximum de 5 actions peut être programmé, totalisant un maximum de 35 actions programmées. L'action qui a été programmée la première pour un certain jour est l'action 1, la dernière action programmée pour la journée pourrait être l'action 1 (si uniquement une action est programmée pour ce jour) à 5.



Il est de la plus grande importance de comprendre que le numéro attribué à l'action programmée, NE DETERMINE PAS QUAND l'action programmée sera exécutée. Uniquement le MOMENT, en tant qu'élément de données introduit lors de la programmation de l'action, déterminera quand l'action programmée sera exécutée.

Que fera le programme de temporisation?

Si active, le programme de temporisation exécutera les actions programmées.

Il ordonnera à l'installation de:

- refroidir ou chauffer, suivant le fonctionnement en cours, si d'application, la valeur de consigne sera affichée.

OU

- couper l'installation (le programmeur de temporisation restera activé et réactivera l'installation comme programmé); la lampe témoin de fonctionnement s'éteindra.

OU

- refroidir ou chauffer, peu importe pour conserver la température ambiante dans une portée spécifiée (fonctionnement limite) $t_{\text{min}}^{\text{C}}$ et $t_{\text{max}}^{\text{C}}$ sont affichés.



Le programmeur de temporisation changera le mode fonctionnement en mode fonctionnement LIMITE uniquement.

Pour pouvoir vérifier les actions programmées, vous pouvez passer en revue les actions programmées, voir ci-dessous.

Qu'est-ce que le programme de temporisation ne fera PAS?

Le programme de temporisation ne s'occupera pas de:

- contrôler la vitesse du ventilateur,
- contrôler la direction de l'écoulement d'air,
- contrôler le mode ventilation,
- contrôler la quantité de ventilation,
- modifier le mode de fonctionnement pour une valeur de consigne convenue.

Les paramètres énumérés plus haut peuvent être réglés manuellement, sans interférer avec le programmeur de temporisation.

Les dispositifs de régulation à distance les plus sophistiqués sont disponibles. Consulter votre concessionnaire pour plus d'information.



Passer en revue les actions programmées dans le programmeur de temporisation (affichage uniquement)

Se référer à [figure 2](#).

Passer les actions programmées du programmeur de temporisation est une procédure séquentielle. Uniquement deux boutons sont utilisés pour balayer tout le programme de temporisation.

Le bouton  est utilisé pour commencer le balayage, pour afficher l'action programmée suivante ou pour sortir du balayage quand la dernière action programmée a été affichée.

Le bouton  est utilisé pour sortir de la consultation d'un coup (dans devoir faire défiler toutes les actions programmées).

Pousser sur le bouton  pour introduire le mode consultation, l'icône  apparaît, MON se met à clignoter.

REMARQUE Le balayage commence toujours le lundi pour le terminer le dimanche.





Contrôler l'icône 1 2 3 4 5. Si au moins 1 action est programmée pour le lundi 1 apparaîtra.

L'horloge indique que le moment auquel l'action programmée est prévue, soit 24°C , OFF ou 15°min et 30°max est en cours d'affichage.

REMARQUE Les températures mentionnées au-dessus ont uniquement un objectif de clarification, les valeurs température sur votre dispositif de régulation peuvent varier.





Si 1 n'apparaît pas, aucune action n'est programmée pour lundi.

Pousser de nouveau sur le bouton  pour passer au jour suivant de la semaine.  va clignoter, ce qui indique que les actions programmées pour mardi sont en train d'être passées en revue.

La procédure décrite au-dessus est relancée.

Si au moins 1 action est programmée pour le mardi 1 apparaîtra. L'horloge indique que le moment auquel l'action programmée est prévue, soit 24°C , OFF ou 15°min et 30°max est en cours d'affichage.

Si 1 n'apparaît pas, aucune action n'est programmée pour le mardi.

Pousser sur le bouton  pour afficher l'action suivante programmée. Si une seconde action est programmée pour mardi,  continuera à clignoter 1 2 apparaîtra.

En supposant que 5 actions soient programmées pour le mardi, un total de 5 pressions sera requis pour afficher toutes les actions programmées.

Continuer à pousser sur le bouton  jusqu'à ce que l'indicateur du jour de la semaine affiche le jour en cours (non clignotant), vous avez maintenant quitté le balayage des actions.

REMARQUE Le nombre de fois que le bouton  devra être enfoncé pour quitter le balayage dépendra du nombre d'actions programmées dans le programme de temporisation.

Comment dois-je interpréter les actions programmées?

Pour pouvoir comprendre le comportement de votre installation quand le programmeur de temporisation est active, il est important de regarder toutes les actions programmées du jour en cours et peut-être la dernière action programmée d'hier.

Si la première action programmée pour aujourd'hui n'est pas encore active, l'état de votre installation dépend plus que probablement mais pas nécessairement de la dernière action programmée hier. Lire la note importante ci-dessous.

Si la première action programmée pour aujourd'hui est déjà active, l'état de votre installation dépend plus que probablement mais pas nécessairement des paramètres programmés dans la première action programmée de ce jour. Lire la note importante ci-dessous.

REMARQUE Pour que le fonctionnement de votre installation reste simple, le programmeur de temporisation peut aisément être ignoré en altérant le réglage en cours ("la dernière commande" ignore la commande précédente jusqu'à la commande programmée suivante).



Conclusion: Même si ☺ est affiché, quelqu'un peut avoir altéré les réglages. L'action programmée suivante ignorera les réglages altérés et les réglages programmés réapparaîtront.

Les actions programmées peuvent se chevaucher, en raison de la logique "la dernière commande prévaut", la dernière commande programmée donnera la règle.

Comment dois-je interpréter les valeurs sur l'affichage quand le programmeur de temporisation est actif

Comme décrit ci-dessus, les réglages du programmeur de temporisation (et par conséquent les valeurs d'affichage) peuvent être temporairement ignorés par une intervention manuelle.

Si vous souhaitez être absolument sûr des programmations de temporisation pour le moment même, vous devez d'abord balayer les actions programmées du temporisateur. Se référer à "[Passer en revue les actions programmées dans le programmeur de temporisation](#)" à la page 9.

6. Définition de la programmation des temporisations

Que dois-je programmer?

Comme la programmation des temporisations se base sur un programme hebdomadaire (les mêmes actions se répèteront chaque semaine), vous devrez d'abord sélectionner le jour de la semaine.

Ensuite, vous devez choisir une action:

- 1 mettre en fonction l'installation à un moment programmé, combiné à une valeur de consigne (contrôle exact de la température)
- 2 fermer l'installation (fin de contrôle)
- 3 mettre en marche l'installation à un moment programmé, en fonctionnement limite

Finalement, vous devez introduire le moment du jour où l'action doit être activée.

REMARQUE Si vous programmez 2 ou plusieurs actions le même jour et au même moment  le même jour, seule l'action ayant le numéro d'action le plus élevé (2-5) sera exécutée.

Démarrer

La programmation du programme de temporisation est flexible (vous pouvez ajouter, enlever, ou modifier les actions programmées quand nécessaire) et directe (les étapes de programmation sont limitées à un minimum).

Ci-dessous quelques trucs et astuces pour une programmation réussie du programme de temporisation:

- habituez-vous aux icônes et boutons, vous en aurez besoin lors de la programmation,
- habituez-vous à la fonction de balayage, vous en aurez besoin pour démarrer la programmation. Se référer à "[Passer en revue les actions programmées dans le programmeur de temporisation](#)" à la page 9.
- complétez le formulaire à la fin du présent manuel, notez le moment et l'action requise pour chaque jour (rappelez- vous que le nombre d'actions est limité à 5 par jour)
- prenez votre temps pour introduire avec précision toutes les données,
- essayez de programmer les actions de chaque jour dans une séquence logique (commencer par l'action 1 pour la première action et terminer par le numéro le plus élevé pour la dernière action). Il ne s'agit pas d'une exigence mais il sera plus aisé d'interpréter le programme par la suite,
- rappelez-vous que vous pouvez toujours modifier, ajouter ou enlever les actions programmées plus tard.

Programmation

1 LE PROGRAMME DE TEMPORISATION EST PROGRAMME POUR LA PREMIERE FOIS

REMARQUE Lorsque vous changez de jour Durant la programmation, vous devrez confirmer "la dernière action". Chaque jour peut avoir 5 actions programmées (numéro 1 à 5) mais pour certaines raisons vous pouvez vouloir annuler une, plusieurs ou toutes les actions programmées.



Pour pouvoir effacer toutes les actions programmées, vous devez sélectionner la dernière action que vous souhaitez conserver ou pas d'action (⊖ est affiché et aucune action n'est affichée).

Toutes les actions programmées avec un numéro SUPERIEUR à celle sélectionnée, ou toutes les actions programmées si aucune dernière action n'a été sélectionnée seront effacées.

PROGRAMMER LE PREMIER JOUR DE LA SEMAINE

REMARQUE Dans les directives ci-dessous, on suppose que vous commencer à programmer le programmeur de temporisation le lundi et terminer les actions le dimanche.



Si vous préférez NE PAS commencer le lundi, avancez jusqu'au jour désiré et entrez alors le mode PROGRAMME.

Dans ce cas particulier, aucune action n'ont été programmée auparavant, toutes les actions du programme de temporisation sont inoccupées.

- Parcourir jusqu'à lundi en poussant sur le bouton . L'icône apparaît, MON va clignoter et un des icônes pourrait être affiché mais tous les autres champs restent vierges, indiquant qu'aucune action n'ont été programmée pour le lundi.
- Entrer en mode programme en tenant le bouton enfoncé durant 5 secondes, l'icône va maintenant également clignoter.
- Pousser sur le bouton pour activer la première action programmée.
- Un 1 clignotant est affiché indiquant que la première action programmée pour lundi est programmée; l'affichage température réglée et horloge clignotent.
- Pousser sur le bouton pour sélectionner soit le réglage température, OFF, ou le fonctionnement limite.
- Introduire la température souhaitée en utilisant les boutons & .
- Pousser sur le bouton pour basculer entre le réglage température minimale et température maximale en fonctionnement limite, la température sélectionnée clignotera.
- Introduire le moment de démarrage de l'action en utilisant les boutons & (étape min. = 10 minutes).

REMARQUE Si, par accident, vous poussez sur le bouton vous activez l'action suivante; 1 2 affiché (1 fixe et 2 clignotant). Pousser sur le bouton de façon répétée jusqu'à ce que 1 soit affiché. Vous pouvez maintenant continuer à ajuster les réglages pour la première action du programmeur de temporisations.

Si l'action et le moment correspondant sont corrects, vous pouvez passer à l'action suivante. Vous le faites en poussant sur le bouton , les données sont enregistrées et l'action suivante peut être programmée.

La programmation des actions suivantes du programmeur de temporisation pour le même jour est identique.

Vous pouvez parcourir les actions du programmeur de temporisation en appuyant sur le bouton .





REMARQUE Ne vous inquiétez pas si vous ajoutez des actions supplémentaires en appuyant sur le bouton à plusieurs reprises, elles peuvent être effacées quand vous terminez le jour en cours.

Quand toutes les données pour le programmeur des temporisations pour lundi sont introduites, vous devez confirmer les actions programmées.

Vérifiez que la dernière action du programmeur de temporisation que vous souhaitez conserver est sélectionnée (les actions avec un numéro supérieur seront effacées).

Maintenant vous devez choisir entre 2 options:

1 CONFIRMER ET COPIER VERS LE JOUR SUIVANT



L'action programmée du programmeur des temporisations pour le jour en cours est également valable pour le jour suivant. utiliser la fonction "confirmer dernière action et copier actions au jour suivant" en appuyant sur les boutons  et  et   simultanément pendant 5 secondes.

2 UNIQUEMENT CONFIRMER

L'action programmée du programmeur des temporisations pour le jour en cours est uniquement valable pour le jour sélectionné. utiliser la fonction "confirmer dernière action et aller au jour suivant" en appuyant sur le bouton  pendant 5 secondes.



Le mode programme est terminé et suivant le choix effectué, les actions programmées sont enregistrées pour le lundi (et peut-être le mardi).

PROGRAMMER LES AUTRES JOURS DE LA SEMAINE



La programmation des autres jours de la semaine est identique à la programmation du premier jour de la semaine.  clignote pour indiquer le jour sélectionné,  et 1 sont stables si des actions ont été copiées de lundi vers mardi, uniquement  s'affiche si aucune action n'a été copiée de lundi à mardi.

2 JE SOUHAITE EDITER LES ACTIONS PROGRAMMEES





Editer des actions programmées est facile.

Veiller à ne pas être en mode programme ( ne clignote pas); si nécessaire, pousser sur le bouton   pour quitter le mode programme.



Parcourir les actions programmées en utilisant le bouton , sélectionner le jour et l'action que vous souhaitez éditer.

Appuyer sur le bouton  pendant 5 secondes; le mode programme est activé, l'icône  et l'action sélectionnée clignent.



Editer les réglages en utilisant les mêmes boutons que ci-dessus.

Sélectionner la "dernière action" en utilisant le bouton  et décider si vous voulez ou ne voulez pas copier l'action programmée au jour suivant (en appuyant sur les boutons  et  simultanément ou uniquement sur le bouton  pendant 5 secondes).

3 JE VEUX EFFACER UNE OU PLUSIEURS ACTIONS PROGRAMMEES

Veiller à ne pas être en mode programme ( ne clignote pas); si nécessaire, pousser sur le bouton   pour quitter le mode programme.



Parcourir les actions programmées en utilisant le bouton , sélectionner le jour que vous souhaitez éditer.

Appuyer sur le bouton  pendant 5 secondes; le mode programme est activé, l'icône  et l'action sélectionnée clignent.

Sélectionner la "dernière action" que vous voulez conserver en utilisant le bouton . Toutes les actions supérieures seront effacées.

Confirmer l'effacement en poussant sur le bouton  durant 5 secondes,

OU



confirmer l'effacement pour le jour en cours et le jour suivant en appuyant sur les boutons  et  simultanément durant 5 secondes.

REMARQUE Dans le cas ci-dessus, si par exemple la dernière action était n° 3, les actions programmées 4 et 5 seront également effacées (si elles existaient).



4 JE VEUX EFFACER TOUTES LES ACTIONS PROGRAMMEES EN UNE FOIS

Quitter la programmation ou la navigation.

Pousser sur les boutons  et  simultanément pendant 5 secondes; l'icône  va s'invertir et disparaître pour confirmer l'effacement.

7. Maintenance

Le dispositif de régulation à distance ne nécessite pas de maintenance.

Retirer la saleté avec un chiffon doux humide.

REMARQUE Utiliser uniquement de l'eau claire pour humidifier le chiffon.



8. Dépannage

Les directives ci-dessous peuvent vous aider à résoudre votre problème. Si vous ne pouvez résoudre le problème, consulter votre installateur.

Pas de valeurs sur le dispositif de régulation à distance (affichage vierge)

Vérifier si la puissance du réseau est toujours appliquée à votre installation.

Seul est affiché

Indique que l'installation a juste été branchée, veuillez attendre jusqu'à ce que  disparaisse.

Le programmeur de temporisation ne fonctionne pas mais les actions programmées sont exécutées à un mauvais moment (par ex. 1 heure trop tard ou trop tôt)

Vérifier si l'horloge et le jour de la semaine sont correctement réglés, corriger si nécessaire (voir "FONCTION REGLAGE HORLOGE" à la page 5).

Je ne sais pas activer le programmeur de temporisations (l'icône clignote pendant 2 secondes et disparaît ensuite)

Le programmeur de temporisation n'a pas encore été programmé. Programmer d'abord le programmeur de temporisation (voir "Définition de la programmation des temporisations" à la page 11).

Je ne sais pas activer le programmeur de temporisation (l'icône est affiché)

Le programmeur de temporisations ne peut pas être activé quand un contrôle centralisé est connecté.

Le fonctionnement limite ne peut pas être sélectionné

Le fonctionnement limite n'est pas disponible pour le refroidissement uniquement d'installations.

NOTES



MON	1	2	3	4	5
⊖					
°C					
OFF					
max					
min					
TUE	1	2	3	4	5
⊖					
°C					
OFF					
max					
min					
WED	1	2	3	4	5
⊖					
°C					
OFF					
max					
min					
THU	1	2	3	4	5
⊖					
°C					
OFF					
max					
min					

DAIKIN

FRI	1	2	3	4	5
⊕					
°C					
OFF					
max					
min					
SAT	1	2	3	4	5
⊕					
°C					
OFF					
max					
min					
SUN	1	2	3	4	5
⊕					
°C					
OFF					
max					
min					

DAIKIN EUROPE NV

Zandvoordestraat 300, B-8400 Oostende, Belgium

4PW23717-1