

DAIKIN



Priručnik za upotrebu

Daljinski upravljač

BRC1D528

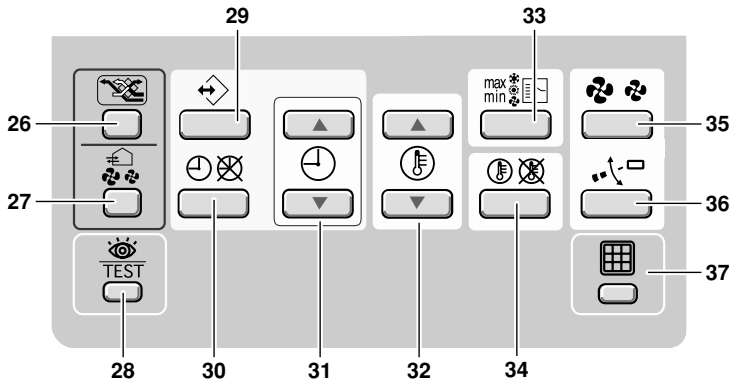
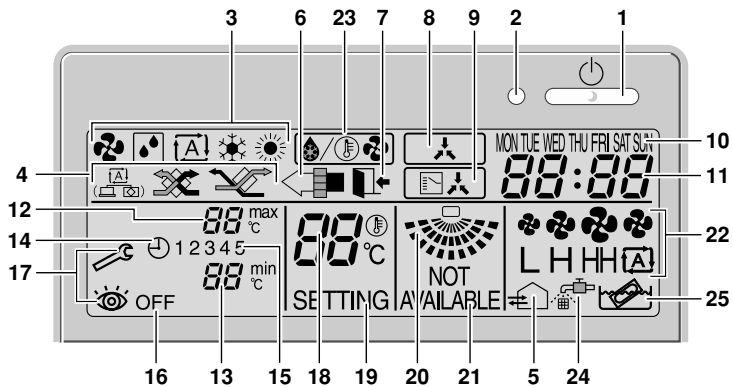

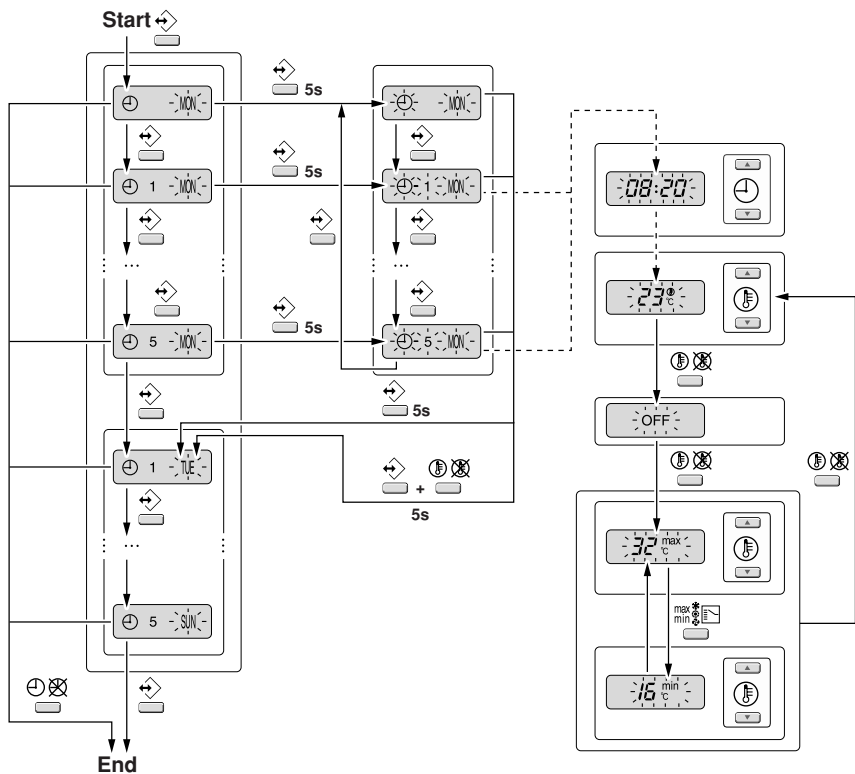



ZAHVALJUJEMO ŠTO STE KUPILI OVAJ UPRAVLJAČ. OVAJ PRIRUČNIK PROČITAJTE PAŽLJIVO PRIJE UPOTREBE INSTALACIJE. NAKON ŠTO PROČITATE OVAJ PRIRUČNIK, SPREMITE GA ZA DALJNJU UPOTREBU.



Prije prve primjene, potražite kod svog dobavljača sve pojedinosti o instalaciji vašeg klima uređaja.

UPOZORENJE

- Nikada ne dopustite da se daljinski upravljač navlaži, to može dovesti do udara struje ili požara.
- Nikada tipke na daljinskom upravljaču ne pritišćite tvrdim, šiljastim predmetom. Daljinski upravljač se može oštetiti.
- Nikada nemojte sami pregledavati ili servisirati daljinski upravljač, obratite se stručnom serviseru da to učini.

Sadržaj

stranica

1. Svojstva i funkcije.....	1
2. Naziv i funkcija prekidača i sličice.....	2
3. Podešavanje daljinskog upravljača.....	4
4. Opis načina rada.....	5
5. Rad.....	5
6. Programiranje programatora vremena.....	10

1. Svojstva i funkcije

BRC1D528 je najnovije dostignuće u daljinskim upravljačima koji omogućava potpun nadzor vaše instalacije.

1 OSNOVNI DALJINSKI UPRAVLJAČ

Osnovne funkcije daljinskog upravljača su:

- ON/OFF (uključeno/isključeno),
- promjena načina rada,
- podešavanje temperature,
- podešavanje količine zraka
- podešavanje smjera strujanja zraka

2 FUNKCIJA SATA

Funkcije sata su:

- 24-satni sat za stvarno vrijeme,
- pokazivač dana u tjednu.

3 FUNKCIJA PROGRAMATORA VREMENA.

Funkcije programatora vremena su:

- za svaki dan u tjednu može se programirati maksimum od 5 postupaka (ukupno 35 postupaka),
- vremenski programator se može bilo kada uključiti ili isključiti,
- svaki postupak označava bilo rad na ON (uključeno) u skladu s podešavanjem temperature ili LIMIT (ograničen rad) ili OFF (isključeno),
- "zadnja naredba" poništava prethodnu naredbu sve do programiranja sljedeće naredbe.

4 LIMIT OPERATION (ograničavani rad)

Ograničavani rad omogućava termostatsku kontrolu unutar raspona podešene minimalne i maksimalne temperature. Podešena minimalna temperatura će pokrenuti grijanje, podešena maksimalna temperatura će pokrenuti hlađenje.

5 LEAVE HOME

Funkcija 'leave home' sprječava snižavanje temperature kada stanovnici nisu kod kuće duže vrijeme. Ako je temperatura u prostoriji podne niže od 10°C, automatski se pokreće grijanje. Čim se dosegne 15°C, upravljač vraća na početno stanje.

6 TIPKA RAZINE DOPUŠTENJA

Moguće je postaviti tri hijerarhijske razine dopuštenja za ograničavanje postupaka korisnika.

2. Naziv i funkcija prekidača i sličice

(Vidi sliku 1)

1 TIPKA ON/OFF

Pritisnite tipku ON/OFF da biste pokrenuli ili zaustavili sustav.

2 LAMPICA POGONA

Lampica pogona svijetli kada sustav radi ili bljeska kada se pojavi kvar.

3 OZNAKA NAČINA RADA

Te sličice prikazuju trenutni način rada (FAN, DRY, AUTOMATIC, COOLING, HEATING).

4 OZNAKA NAČINA RADA VENTILACIJE



Te sličice prikazuju trenutni način rada ventilacije (samo HRV) (AUTOMATIC, HEAT EXCHANGE, BYPASS).

5 OZNAKA VENTILACIJE

Sličica ventilacije se prikazuje ako se ventilacija podešava gumbom za količinu ventilacije (samo HRV). Istovremeno, količina ventilacije označena je sličicom brzine ventilatora (vidi 22).

6 OZNAKA PROČIŠĆAVANJA ZRAKA

Ta sličica označava da uređaj za pročišćavanje zraka (opcija) radi.

7 OZNAKA LEAVE HOME

Sličica 'leave home' pokazuje stanje funkcije 'leave home'.

UKLJUČENO	'Leave home' uključen
BLJESKA	'Leave home' je aktivan
ISKLJUČENO	'Leave home' je isključen

8 OZNAKA VANJSKOG UPRAVLJAČA

Ta sličica znači da vašu instalaciju nadzire ili onemogućava drugi upravljač višeg prioriteta.

9 OZNAKA PROMJENE POD CENTRALIZIRANIM UPRAVLJANJEM

Ta sličica znači da je promjena u instalaciji pod centraliziranim upravljanjem dodijeljena drugoj unutarnjoj jedinici ili opcijskom izborniku hlađenje/grijanje priključenom na vanjsku jedinicu (= glavni daljinski upravljač).

10 POKAZIVAČ DANA U TJEDNU MON TUE WED THU FRI SAT SUN

Pokazivač dana u tjednu pokazuje trenutni dan u tjednu (ili podešeni dan pri očitavanju ili programiranju programatora vremena).

11 PRIKAZ SATA

Prikaz sata pokazuje trenutno vrijeme (ili podešeno vrijeme postupka pri očitavanju ili programiranju programatora vremena).

12 MAKSIMALNA PODEŠENA TEMPERATURA

Maksimalna podešena temperatura označava maksimalnu temperaturu podešenu za rad s ograničavanjem.

13 MINIMALNA PODEŠENA TEMPERATURA

Minimalna podešena temperatura označava minimalnu temperaturu podešenu za rad s ograničavanjem.

14 OZNAKA PROGRAMATORA VREMENA

Ta sličica označava da je osposobljen programator vremena

15 OZNAKE POSTUPAKA 1 2 3 4 5

Te sličice označavaju postupke za svaki dan u programatoru vremena.

16 OZNAKA OFF (isključeno) OFF

Ta sličica označava da je pri programiranju programatora vremena odabran postupak OFF (isključeno)

17 POTREBAN PREGLED i

Te sličice označavaju da je potreban pregled. Obratite se svom instalateru.

18 PRIKAZ PODEŠENE TEMPERATURE

Ovdje je prikazana trenutna temperatura instalacije ne prikazuje se u LIMIT načinu rada ili FAN ili DRY načinu rada).

19 PODEŠAVANJE SETTING

Ne koristi se, samo za potrebe servisiranja.

20 OZNAKA SMJERA STRUJANJA ZRAKA

Ta sličica označava smjer protoka zraka (samo za uređaje s motoriziranim lamelama za protokzraka).

21 NIJE DOSTUPNO

NOT AVAILABLE prikazuje se uvijek kada se odabere funkcija koja nije instalirana ili nedostupna funkcija.

22 OZNAKA BRZINE VENTILATORA

Ta sličica označava podešavanje brzine ventilatora.

23 OZNAKA NAČINA RADA DEFROST/HOTSTART (odmrzavanje/vrući start)

Ta sličica označava da je osposobljen način rada odmrzavanje/vrući start.

24 OZNAKA ZA VRIJEME ZA ČIŠĆENJE FILTRA ZA ZRAK

Ta sličica označava da se filter za zrak treba očistiti. Pogledajte u priručnik za vanjsku jedinicu.

25 OZNAKA ZA VRIJEME ZA ČIŠĆENJE ELEMENTA

Ta sličica označava da se element treba očistiti (samo HRV).

26 TIPKA NAČINA RADA VENTILACIJE

Tipka načina rada ventilacije pokreće HRV ; potražite HRV u Priručniku za upotrebu više podataka

27 TIPKA KOLIČINE VENTILACIJE

Ta tipka podešava količinu ventilacije, pogledajte HRV Priručnik za više podataka

28 TIPKA ZA INSPECTION/TEST POSTUPAK

Ne koristi se, samo za potrebe servisiranja.

29 TIPKA ZA PROGRAMIRANJE

To je višenamjenska tipka.

Ovisno o prethodnom rukovanju korisnika, tipka za programiranje može imati različite funkcije.

30 TIPKA PROGRAMATORA VREMENA

Ta tipka osposobljava ili onespobobljava programator vremena.

31 TIPKA ZA PODEŠAVANJE VREMENA



Te tipke se koriste za podešavanje sata, ili u modu programiranja, za podešavanje vremena programiranog postupka. Obje tipke imaju funkciju auto-repeat (samo-ponavljanje).

32 TIPKE ZA PODEŠAVANJE TEMPERATURE



Te tipke se koriste za podešavanje trenutne postavke, ili u modu programiranja, za podešavanje programirane postavke temperature (za 1°C) Obje tipke se također koriste za namještanje dana u tjednu.

33 TIPKA ZA OPERATION CHANGE/ MIN-MAX

To je višenamjenska tipka. Ovisno o prethodnom rukovanju korisnika, ona može imati različite funkcije.

- 1 odabir načina rada instalacije (FAN, DRY, AUTOMATIC, COOLING, HEATING).
- 2 u radu s ograničenjima, prebacivanje između najniže i najviše temperature

34 TIPKA ZA PODEŠAVANJE/OGRAIČAVANJE



Ta tipka služi za prebacivanje između rada podešavanja, ograničavanja ili OFF (samo u modu programiranja).

35 TIPKA ZA UPRAVLJANJE BRZINOM VENTILATORA

Ta je tipka za mijenjanje između L (sporo), H (brzo), HH (vrlo brzo),  (automatski).

36 TIPKA ZA PODEŠAVANJE SMJERA STRUJANJA ZRAKA

Ta tipka omogućava podešavanje smjera strujanja zraka

37 TIPKA ZA RESET OZNAKE ZA VRIJEME ZA ČIŠĆENJE FILTRA ZA ZRAK



Ta se tipka koristi za reset oznake vremena za čišćenje filtra zraka.









3. Podešavanje daljinskog upravljača









Nakon postavljanja korisnik može podesiti sat i dan u tjednu.

Upravljač je opremljen vremenskim programatorom koji omogućava korisniku automatizaciju rada uređaja; za korištenje vremenskog programatora, potrebno je namjestiti sat i dan u tjednu.

1 FUNKCIJA PODEŠAVANJA SATA

Držite pritisnutu tipku   5 sekundi Pokazivač za očitavanje sata i dana u tjednu će bljeskati, sada se oboje može podesiti.

Pritisnite tipke   i   da biste podesili sat. Svakim pritiskom na tipku za vrijeme, vrijeme se povećava/smanjuje za 1 minutu. Ako tipke   i   držite pritisnute, vrijeme se povećava/smanjuje za 10 minuta.

Pritisnite tipke   i   da biste podesili dan u tjednu. Ako držite pritisnutu tipku   ili   vrijeme na zaslону se prikazuje slijedeći ili prethodni dan.

Pritisnite tipku  da biste potvrdili podešavanje vremena i dana u tjednu.

Ako se upravljač sa bljeskajućim satom i danom u tjednu ostavi nedimut 5 minuta, sat i dan u tjednu će se vratiti na prethodno podešavanje; funkcija podešavanja sata nije više aktivna.

2 PODEŠAVANJE VREMENSKOG PROGRAMATORA

Pojedinosti o podešavanju vremenskog programatora potražite u poglavlju 6. "Programiranje programatora vremena" na stranici 10.

4. Opis načina rada

1 SAMO VENTILATOR

U ovom načinu rada zrak samo kruži, bez grijanja ili hlađenja.

2 DRY RAD

U tom modu, vlažnost zraka će se smanjivati s minimalnim opadanjem temperature.

Temperaturom i brzinom ventilatora se upravlja automatski i ne mogu se podešavati daljinskim upravljačem.

Isušivanje neće raditi ako je temperatura prostorije niska.

3 AUTOMATSKI RAD



U tom načinu rada upravljač automatski mijenja između grijanja i hlađenja prema podešenoj ili graničnoj temperaturi.



4 HLADENJE

U tom načinu rada hlađenje se aktivira prema podešenoj ili graničnoj temperaturi.



5 GRIJANJE

U tom načinu rada grijanje se aktivira prema podešenoj ili graničnoj temperaturi.

Topli početak (samo kod tipova s toplinskom pumpom)   

U početku rada grijanja, unutarnji ventilator se zaustavlja dok se ne postigne određena unutarnja temperatura izmjenjivača topline, kada se prikaže   . Time se sprječava izlaženje hladnog zraka iz unutarnje jedinice.

Odmrzavanje (samo kod tipova s toplinskom pumpom)   

U toku rada grijanja, može se javiti smrzavanje izmjenjivača topline vanjske jedinice. U tom slučaju, smanjuje se sposobnost zagrijavanja i sustav prelazi u postupak odmrzavanja. Ventilator unutarnje jedinice se zaustavlja i prikazuje se   . Nakon najviše 10 minuta postupka odmrzavanja, sustav se ponovo vraća na postupak grijanja.

6 LIMIT OPERATION (ograničavani rad) \min_c i \max_c

Ograničen rad je dodatni mod koji omogućava održavanje sobne temperature unutar određenih granica. Oznake \min_c i \max_c se prikazuju kao potvrda da je aktiviran ograničen rad.

7 LEAVE HOME

LEAVE HOME je karakteristika koja omogućava održavanje sobne temperature iznad 10°C kada su stanovnici vani. Ta će se funkcija prebaciti na grijanje, ako se uređaj isključi.





5. Rad

Ručno upravljanje



U ručnom upravljanju, korisnik odlučuje o podešavanjima uređaja. Zadnje podešavanje ostaje aktivno sve dok ga korisnik ne promijeni.

Budući da se upravljač može primijeniti na širok raspon uređaja i mogućnosti, može se dogoditi da odaberete funkciju koja nije dostupna na vašem uređaju; u tom slučaju pojavit će se poruka NOT AVAILABLE.

Upotrijebite gumb  da odaberete željeni način rada.





	Samo ventilator
	Isušivanje (DRY)
	Automatski način rada
	Hlađenje
	Grijanje

Pritisnite tipku   za prebacivanje između ograničenog rada i gore navedenih načina rada.

U ograničenom radu upotrijebite tipku  da odaberete podešavanja za minimalnu i maksimalnu temperaturu. Upotrijebite tipke  ili  da biste podesili minimalnu i maksimalnu temperaturu.



1 SAMO VENTILATOR

Parametri koje može podešavati korisnik:

- Upotrijebite gumb  za brzinu ventilatora,
- Upotrijebite tipku  za podešavanje smjera strujanja zraka,
- Upotrijebite tipku  u modu ventilatora,
- Upotrijebite tipku  za količinu zraka u modu ventilatora.





2 DRY OPERATION (isušivanje)

Parametri koje može podešavati korisnik:

- Upotrijebite tipku  za podešavanje smjera strujanja zraka,
- Upotrijebite tipku  u modu ventilatora,
- Upotrijebite tipku  za količinu zraka u modu ventilatora.







3 AUTOMATSKI RAD

Parametri koje može podešavati korisnik:

- Upotrijebite tipke  i  za namještanje temperature,
- Upotrijebite tipku  za brzinu ventilatora,
- Upotrijebite tipku  za podešavanje smjera strujanja zraka,
- Upotrijebite tipku  u modu ventilatora,
- Upotrijebite tipku  za količinu zraka u modu ventilatora.





4 HLAĐENJE

Parametri koje može podešavati korisnik:

- Upotrijebite tipke  i  za namještanje temperature,
- Upotrijebite tipku  za brzinu ventilatora,
- Upotrijebite tipku  za podešavanje smjera strujanja zraka,
- Upotrijebite tipku  u modu ventilatora,
- Upotrijebite tipku  za količinu zraka u modu ventilatora.





5 GRIJANJE

Parametri koje može podešavati korisnik:

- Upotrijebite tipke  i  za namještanje temperature,
- Upotrijebite tipku  za brzinu ventilatora,
- Upotrijebite tipku  za podešavanje smjera strujanja zraka,
- Upotrijebite tipku  u modu ventilatora,
- Upotrijebite tipku  za količinu zraka u modu ventilatora.



6 LIMIT OPERATION (ograničavani rad)

Parametri koje može podešavati korisnik:

- Upotrijebite tipku  za brzinu ventilatora,
- Upotrijebite tipku  za podešavanje smjera strujanja zraka,
- Upotrijebite tipku  u modu ventilatora,
- Upotrijebite tipku  za količinu zraka u modu ventilatora.

DODATNE MOGUĆNOSTI UPRAVLJAČA





1 LEAVE HOME

Pritisnite tipke   i  istovremeno da biste osposobili način rada LEAVE HOME.



IMAJTE NA UMU DA TIPKA  MORA BITI ISKLJUČENA KAKO BI SE JAMČILO POKRETANJE FUNKCIJE LEAVE HOME (u odsutnosti).

2 Podešavanje smjera strujanja zraka

Upotrijebite tipku  za podešavanje smjera strujanja zraka. Upotrijebite tipku za prebacivanje između fiksnog i promjenjivog smjera strujanja zraka. Pomoću oznake  odredite fiksni smjer strujanja zraka, pritiskom na tipku  kada oznaka  pokazuje željeni smjer.

NAPOMENA Čak i kada je odabran fiksni smjer strujanja zraka, može se automatski osposobiti promjenjiv smjer strujanja zraka kako bi se održao pravilan rad uređaja.

3 PROGRAMATOR VREMENA





Dolje su opisane sve mogućnosti, rad, i programiranje programatora vremena.

Rad programatora vremena

U načinu rada s vremenskim programatorom uređaj nadzire upravljač s programiranim vremenom. Postupci programirani u vremenskom programatoru će se izvoditi automatski.

Programator vremena uvijek provodi posljednju danu naredbu, to znači da korisnik može privremeno onemogućiti zadnju programiranu naredbu. Pogledajte u "Ručno upravljanje" na stranici 5. Slijedeći programirani postupak (u vremenskom programatoru) vratiti će upravljanje na vremenski programator.

Tipka  osposobljava ili onesposobljava programator vremena.

NAPOMENA Programator vremena ima prednost pred tipkom , upotrijebite tipku  za osposobljavanje ili onesposobljavanje programatora vremena. Vremenski programator je aktiviran kada se vidi oznaka . Tipka  ima prednost pred vremenskim programatorom sve do slijedećeg programiranog postupka.



Programiranje vremena ovisi o vremenskom trajanju. Pazite da su sat i dan u tjednu pravilno namješteni. Pogledajte u "FUNKCIJA PODEŠAVANJA SATA" na stranici 4.



Ručno podesite sat za ljetno i zimsko mjerenje vremena. Pogledajte u "FUNKCIJA PODEŠAVANJA SATA" na stranici 4.



Nestanak struje duži od 1 sata će poremetiti sat i dan u tjednu. Pogledajte u "FUNKCIJA PODEŠAVANJA SATA" na stranici 4 da biste podesili sat i dan u tjednu.

Programirani postupci u vremenskom programatoru neće biti izgubljeni nakon nestanka struje, nije potrebno reprogramiranje vremenskog programatora.

O podešavanju VREMENSKOG PROGRAMATORA pogledajte u poglavlju 6. "Programiranje programatora vremena" na stranici 10.

Što može programator vremena učiniti?

Koncept programatora vremena je jednostavan, nezamršen ali moćan.

Programator vremena može narediti 3 postupka:

- 1 uključiti uređaj u programirano vrijeme, u kombinaciji sa postavkama (precizno određivanje temperature)
- 2 isključiti uređaj (upravljanje prestaje)
- 3 uključiti uređaj u programirano vrijeme, u ograničenom načinu rada

Vremenski programator se može programirati na najviše 5 postupaka dnevno.

Za svaki dan u tjednu može se programirati maksimum od 5 postupaka, ukupno maksimalno 35 postupaka. Prvi programirani postupak za određeni dan je postupak 1, zadnji programirani postupak ta taj dan može biti od 1 (u slučaju da je programiran samo jedan postupak za taj dan) do 5.



Od izuzetne je važnosti da shvatite kako broj dodijeljen programiranom postupku, NE ODREĐUJE KADA će se programirani postupak provesti. Samo VRIJEME, koje je sastavni dio podataka unesenih prilikom programiranja postupka, određuje kada će se programirani postupak provesti.

Što će programator vremena učiniti?

Ako je osposobljen, vremenski programator će izvesti programirane postupke.

On će narediti uređaju:

- hlađenje ili grijanje, ovisno o trenutnom načinu rada, ako je primjenjivo; postavka će biti prikazana.

ILI

- isključiti uređaj (vremenski programator ostaje osposobljen i ponovo aktivira uređaj kada je programirano); lampica pogona će se ugasiti,

ILI

- hlađenje ili grijanje, koje god je potrebno za održavanje sobne temperature unutar određenih granica (ograničeni rad); prikazani su t_{\min} i t_{\max} .



Vremenski programator će promijeniti način rada samo u modu OGRANIČENOG rada.

Kako biste mogli provjeriti programirane postupke, možete ih pregledavati, kao dolje.

Što programator vremena NEĆE učiniti?

Programator vremena neće:

- nadzirati brzinu ventilatora
- nadzirati smjer strujanja zraka
- nadzirati način rada ventilacije
- nadzirati količinu ventilacije
- mijenjati način rada za programiranu postavku.

Gore navedeni parametri se mogu podesiti ručno, bez ometanja vremenskog programatora.

Postoje i daljinski upravljači sa složenijim funkcijama. Obratite se svom dobavljaču za pojedinosti.



Pregledavanje programiranih postupaka u vremenskom programatoru (samo uređaji s mogućnošću očitavanja)

Pogledajte u slici 2.

Pregledavanje programiranih postupaka u vremenskom programatoru je postupni proces. Za pregledavanje čitavog programa programatora vremena koriste se samo 2 tipke.

Tipka  se koristi za početak pregledavanja, za prikaz slijedećeg programiranog postupka ili za izlaz iz pregledavanja nakon prikaza zadnjeg prikazanog postupka.

Tipka  se koristi da odmah izađete iz pregledavanja (bez potrebe da pregledate sve postupke).

Pritisnite tipku  za ulazak u mod pregledavanja, pojavljuje se oznaka , oznaka  bljeska.

NAPOMENA Pregledavanje počinje u ponedjeljak, a završava u nedjelju.



Pogledajte ikonu 1 2 3 4 5. Ako je za ponedjeljak programiran barem 1 postupak, pojavit će se 1.

Sat pokazuje vrijeme u koje je predviđen programirani postupak prikazuje se ili $2^{4\frac{3}{4}}$, OFF ili 15^{\min} i 30^{\max} .

NAPOMENA Gore navedene temperature su samo za pojašnjenje, temperaturne vrijednosti na vašem upravljaču mogu biti drugačije.





Ako se 1 ne pojavi, to znači da nema programiranih postupaka za ponedjeljak.

Pritisnite ponovo tipku  za prelazak na slijedeći dan u tjednu.  bljeska, što znači da se pregledavaju postupci programirani za utarak.

Gore opisani proces se sada ponovo pokreće.

Ako je za ponedjeljak programiran barem 1 utarak, pojavit će se 1. Sat pokazuje vrijeme u koje je predviđen programirani postupak prikazuje se ili $2^{4\frac{3}{4}}$, OFF ili 15^{\min} i 30^{\max} .

Ako se 1 ne pojavi, to znači da nema programiranih postupaka za utarak.

Pritisnite tipku  da biste prikazali slijedeći programirani postupak. Ako je drugi postupak programiran za utarak,  će bljeskati i pojavit će se 1 2.

Pod pretpostavkom da je za utarak programirano 5 postupaka, biti će potrebno pritisnuti tipku 5 puta, kako bi se prikazali svi programirani postupci.

Nastavite pritisnuti tipku  dok se na pokazivaču dana u tjednu ne pokaže sadašnji dan (bez bljeskanja), sada ste izašli iz pregledavanja.

NAPOMENA Potreban broj pritisnjanja tipke  kako biste izašli iz pregleda, ovisi o broju programiranih postupaka u vremenskom programatoru.



Kako tumačiti programirane postupke

Kako biste mogli razumjeti ponašanje vašeg uređaja kada je omogućen vremenski programator, važno je da pogledate sve postupke programirane za današnji dan i možda zadnji programirani postupak za jučerašnji dan.

Ako prvi postupak programiran za danas još nije aktiviran, trenutni status vašeg uređaja ovisi vjerojatno ali ne i nužno, o posljednjem programiranom postupku za jučerašnji dan. Pročitajte važnu donju napomenu.

Ako je prvi postupak programiran za danas već aktiviran, trenutni status vašeg uređaja ovisi vjerojatno ali ne i nužno, o parametrima programiranim za prvi programirani postupak za današnji dan. Pročitajte važnu donju napomenu.

NAPOMENA



Kako bi rad s vašim uređajem bio jednostavan, postavke vremenskog programatora mogu se lako poništiti izmjenom zadnjeg podešavanja ("zadnja naredba" ima prednost pred prethodno programiranom naredbom do sljedeće programirane naredbe).

Zaključak: lako je prikazano ☺ netko je možda promijenio postavke. Sljedeći programirani postupak će poništiti izmijenjene postavke i vratiti će sve postavke na programirane.

Programirani postupci se mogu preklapati; zbog logike "posljednja naredba ima prednost" pa će posljednja naredba vrijediti.

Kako tumačiti očitavanja na zaslonu kada je aktivan vremenski programator

Kako je gore opisano, podešavanja vremenskog programatora, (a sukladno s tim i očitavanja na zaslonu) mogu se privremeno poništiti ručnim podešavanjem.

Ako želite biti potpuno sigurni u podešavanja vremenskog programatora u ovom času, morate pregledati programirane postupke u vremenskom programatoru. Pogledajte u "Pregledavanje programiranih postupaka u vremenskom programatoru" na stranici 9.

6. Programiranje programatora vremena

Što trebam programirati?

Koko se vremenski programator zasniva na tjednom programiranju (isti postupci će se ponavljati svakog tjedna) najprije trebate odabrati dan u tjednu.

Sada morate odabrati postupak:

- 1 uključiti uređaj u programirano vrijeme, u kombinaciji sa postavkama (precizno određivanje temperature)
- 2 isključiti uređaj (upravljanje prestaje)
- 3 uključiti uređaj u programirano vrijeme, u ograničenom načinu rada

Konačno, morate unijeti vrijeme u danu kada želite da se programirani postupak aktivira.

NAPOMENA



Ako programirate 2 ili više postupaka za isti dan i isto vrijeme u danu, moći će se provesti samo postupak s najvišim izbornim brojem (2 - 5).

Početak

Programiranje vremenskog programatora je fleksibilno (možete dodati, ukloniti ili izmijeniti sve programirane postupke kada god želite) i jednostavno (broj koraka u programiranju ograničen je na minimalan).

Dolje su neke upute koje će osigurati uspješno programiranje vremenskog programatora:

- upoznajte se dobro s oznakama i tipkama potrebnim za programiranje,
- upoznajte se dobro s funkcijom pregledavanja koju ćete trebati za programiranje, Pogledajte u "Pregledavanje programiranih postupaka u vremenskom programatoru" na stranici 9,
- popunite obrazac na kraju ovog priručnika; upišite vrijeme i željeni postupak za svaki dan (imajte na umu da je broj postupaka u danu ograničen na 5),
- polako unesite točne podatke,
- pokušajte programirati postupke u danu logičnim redoslijedom (počnite s brojem 1 i završite s najvišim brojem za zadnji postupak). To nije nužno, ali će vam kasnije olakšati shvaćanje programiranja,
- imajte na umu da kasnije uvijek možete izmijeniti, dodati ili ukloniti programirane postupke.

Programiranje

1 PRVO PROGRAMIRANJE VREMENSKOG PROGRAMATORA

NAPOMENA Pri promjeni dana tokom programiranja morate potvrditi "the last action" (posljednji postupak). Svakoga dana možete programirati 5 postupaka (s brojevima 1 do 5) ali ako iz nekog razloga to želite, možete obrisati jedan, nekoliko ili sve programirane postupke.



Kako biste mogli obrisati programirane postupke, morate označiti posljednji postupak koji želite zadržati, to može biti postupak 1 do 5 ili niti jedan (prikazuje se ⊕ i nije prikazan nikakav postupak).

Svi programirani postupci s brojevima VIŠIM od odabranog, ili svi programirani postupci, ako nije označen posljednji postupak, biti će obrisani.

PROGRAMIRANJE PRVOG DANA U TJEDNU

NAPOMENA U donjim uputama pretpostavlja se da ćete programiranje vremenskog programatora početi s ponedjeljkom i završiti s nedjeljom.



Ako NE želite početi s ponedjeljkom, najprije se pomaknite do željenog dana i zatim uđite u mod PROGRAM (programiranje).

U tom slučaju nema ranije programiranih postupaka, svi postupci vremenskog programatora su u mirovanju.

- Pomaknite se na ponedjeljak, pritiskujući tipku . Pojavljuje se oznaka ⊕, MON bljeska a jedna od oznaka može biti prikazana ali druge ostaju prazne, pokazujući da nema postupaka programiranih za ponedjeljak.
- Uđite u mod programiranja držeći tipku 5 sekundi, oznaka ⊕ će sada također bljeskati.
- Pritisnite tipku da biste aktivirali prvi programirani postupak.
- Prikazuje se 1 koja blješće pokazujući da je prvi programski postupak za ponedjeljak programiran; Prikaz podešene temperature i sata blješću.
- Pritisnite tipku i namjestite temperaturu, OFF, ili odaberite ograničeni rad.
- Unesite željenu temperaturu pomoću tipaka i .
- Pritisnite tipku za prebacivanje između najniže i najviše podešene temperature u ograničenom radu, odabrana temperatura bljeska.
- Unesite vrijeme kada postupak treba početi tipkama i (min. pomak = 10 minuta).

NAPOMENA Ako ste slučajno pritisnuli tipku , aktivirali ste sljedeći postupak; prikazuje se 1 2 (1 miruje a 2 bljeska). Pritisnite uzastopno tipku dok se ne prikaže 1 koji bljeska. Sada možete nastaviti podešavanje postavki za prvi postupak u programatoru vremena.

Ako su postupak i odgovarajuće vrijeme točni, možete nastaviti sa sljedećim postupkom u programatoru vremena. To se radi pritiskom na tipku , podatci se spremaju i može se programirati sljedeći postupak.

Programiranje ostalih postupaka u programatoru vremena za isti dan je jednako.



Pomicanje po programiranim postupcima učinite, pritisnuvši tipku .

NAPOMENA Ne brinite ako ste uzastopnim pritiskom na tipku  dodali postupke u vremenski programator, oni se mogu obrisati kada dođete do kraja sadašnjeg dana.

Kada su u programatoru vremena uneseni svi postupci za ponedjeljak, morate potvrditi programirane postupke. Pazite da je odabran posljednji postupak kojeg želite zadržati (postupci u vremenskom programatoru s višim brojem biti će obrisani).

Sada morate odabrati između 2 opcije:

1 POTVRDI I KOPIRAJ U SLIJEDEĆI DAN





Programirani postupak u vremenskom programatoru za današnji dan vrijediti će i za slijedeći dan. primijenite funkciju "potvrdi posljednji postupak i kopiraj postupke u slijedeći dan" istovremenim pritiskanjem tipaka  i  5 sekundi.

2 SAMO POTVRDI

Programirani postupak u vremenskom programatoru za današnji dan vrijediti će samo za odabrani dan. primijenite funkciju "potvrdi posljednji postupak i idi na slijedeći dan" pritiskanjem tipke  5 sekundi.



Programski mod se napušta i, ovisno o odabiru koji ste načinili, programirani postupci su spremjeni za ponedjeljak (možda i za utork).



PROGRAMIRANJE OSTALIH DANA U TJEDNU

Programiranje ostalih dana u tjednu identično je programiranju prvog dana u tjednu. Prikazana je oznaka  koja blješće i pokazuje odabrani dan, oznake  i  miruju ako su kopirani postupci za ponedjeljak i utork, ako nisu kopirani postupci za ponedjeljak i utork prikazana je samo oznaka .





2 ŽELIM PROMIJENITI PROGRAMIRANE POSTUPKE

Mijenjanje programiranih postupaka je lako.



Pazite da niste u modu programiranja ( ne bljeska); ako je potrebno, pritisnite tipku   za izlaz iz moda programiranja.

Pomičite se po programiranim postupcima pomoću tipke , odaberite dan i postupak koji želite izmijeniti. Pritisnite tipku  5 sekundi, omogućen je mod programiranja, oznaka  i odabrani postupak bljeskaju.



Izmijenite podešavanja pomoću gore opisanih tipki.

Spremite "posljednji postupak" pomoću tipke  i odlučite želite li ili ne kopirati programirani postupa(e) u slijedeći dan (istovremenim pritiskanjem tipaka  i  ili samo  5 sekundi).

3 ŽELIM OBRISATI JEDAN ILI VIŠE PROGRAMIRANIH POSTUPAKA

Pazite da niste u modu programiranja ( ne bljeska); ako je potrebno, pritisnite tipku   za izlaz iz moda programiranja.



Pomičite se po programiranim postupcima pomoću tipke , odaberite dan koji želite izmijeniti.

Pritisnite tipku  5 sekundi, omogućen je mod programiranja, oznaka  i odabrani postupak bljeskaju.

Pomoću tipke , odaberite "posljednji postupak" koji želite zadržati. Svi viši postupci biti će obrisani.

Potvrdite brisanje tako da držite pritisnutu tipku  5 sekundi,

ILI



potvrdite brisanje za sadašnji i slijedeći dan istovremenim pritiskanjem tipaka  i  5 sekundi.

NAPOMENA U gornjem slučaju, ako je na primjer posljednji postupak bio 3, programirani postupci 4 i 5 će također biti obrisani (ako ih je bilo).



4 ŽELIM ODJEDNOM OBRISATI SVE PROGRAMIRANE POSTUPKE

Izadite iz programiranja ili pregledavanja.

Pritisnite tipke  i  istovremeno, oznaka  će se izmijeniti i nestati da potvrdi brisanje.

7. Održavanje

Daljinskom upravljaču održavanje nije potrebno.

Nečistoću obrišite mekom vlažnom tkaninom.

NAPOMENA Za vlaženje tkanine upotrijebite samo čistu mlaćnu vodu.



8. Uklanjanje kvarova

Donje upute vam mogu pomoći da riješite problem. Ako to nije moguće obratite se svom instalateru.

Na daljinskom upravljaču nema očitavanja (zaslon prazan)

Provjerite je li uređaj priključen na napajanje.

Samo je na zaslonu

To znači da je uređaj tek uključen u napajanje, molimo pričekajte dok  nestane.

Vremenski programator ne radi, ali programirani postupci se izvode u pogrešno vrijeme (npr. 1 prekasno ili prerano)

Provjerite da su sat i dan u tjednu pravilno namješteni, ispravite ako je potrebno (pogledajte u "FUNKCIJA PODEŠAVANJA SATA" na stranici 4).

Ne mogu osposobiti vremenski programator (oznaka blijesne 2 sekunde i nestane)

Vremenski programator još nije programiran. Prvo programirajte vremenski programator (pogledajte "Programiranje programatora vremena" na stranici 10.).

Ne mogu osposobiti vremenski programator (prikazana je oznaka NOT AVAILABLE)

Vremenski programator se ne može osposobiti kada je priključeno centralizirano upravljanje.

Ne može se odabrati ograničeni rad

Ograničeni rad nije moguć za uređaje koji imaju samo funkciju hlađenja.

NOTES



MON	1	2	3	4	5
⊖					
°C					
OFF					
max					
min					
TUE	1	2	3	4	5
⊖					
°C					
OFF					
max					
min					
WED	1	2	3	4	5
⊖					
°C					
OFF					
max					
min					
THU	1	2	3	4	5
⊖					
°C					
OFF					
max					
min					

DAIKIN

FRI	1	2	3	4	5
⊕					
°C					
OFF					
max					
min					
SAT	1	2	3	4	5
⊕					
°C					
OFF					
max					
min					
SUN	1	2	3	4	5
⊕					
°C					
OFF					
max					
min					

DAIKIN EUROPE NV

Zandvoordestraat 300, B-8400 Oostende, Belgium

4PW23717-1