

DAIKIN



MANUEL D'UTILISATION

Groupes de refroidisseurs à eau réfrigérée par air

EWAD120MBYNN
EWAD150MBYNN
EWAD170MBYNN
EWAD240MBYNN
EWAD300MBYNN
EWAD340MBYNN
EWAD380MBYNN
EWAD460MBYNN
EWAD520MBYNN
EWAD600MBYNN

EWAD120-170

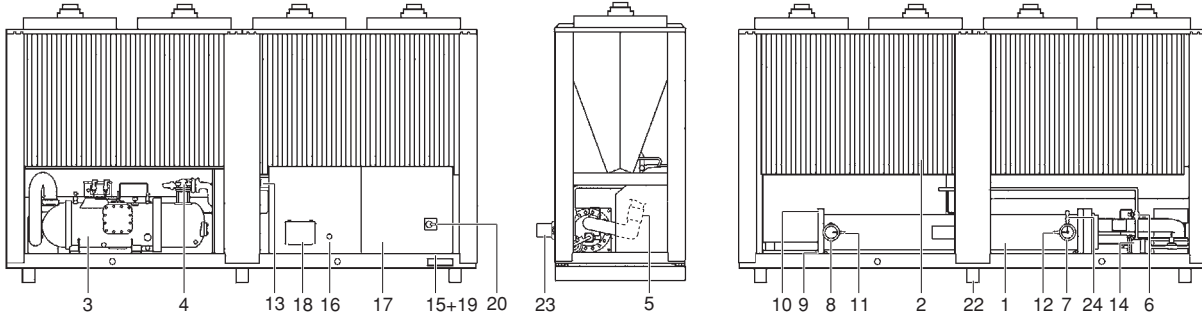

EWAD240-340

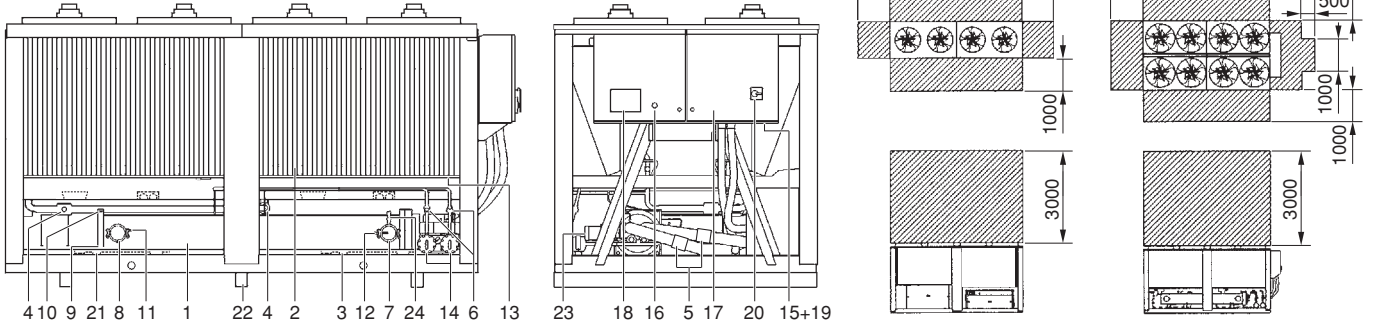

EWAD120-170

EWAD240-340

EWAD380-600

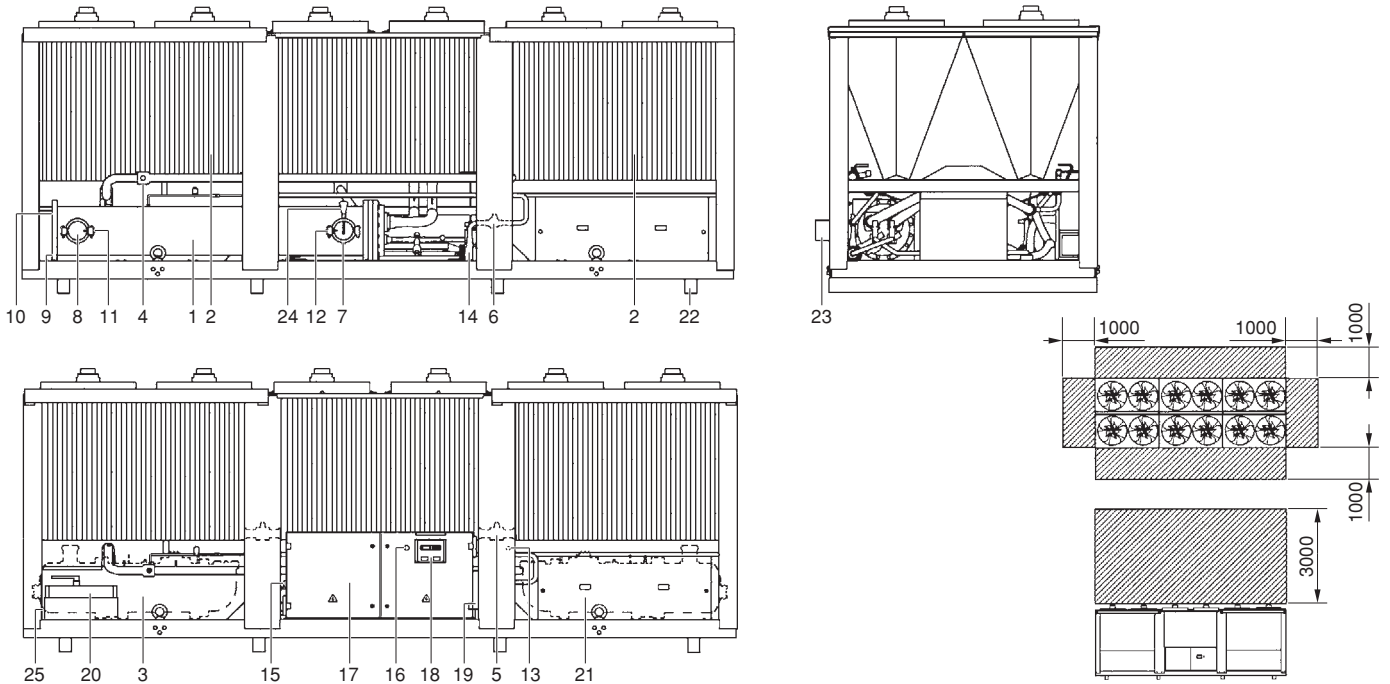

EWAD380-600

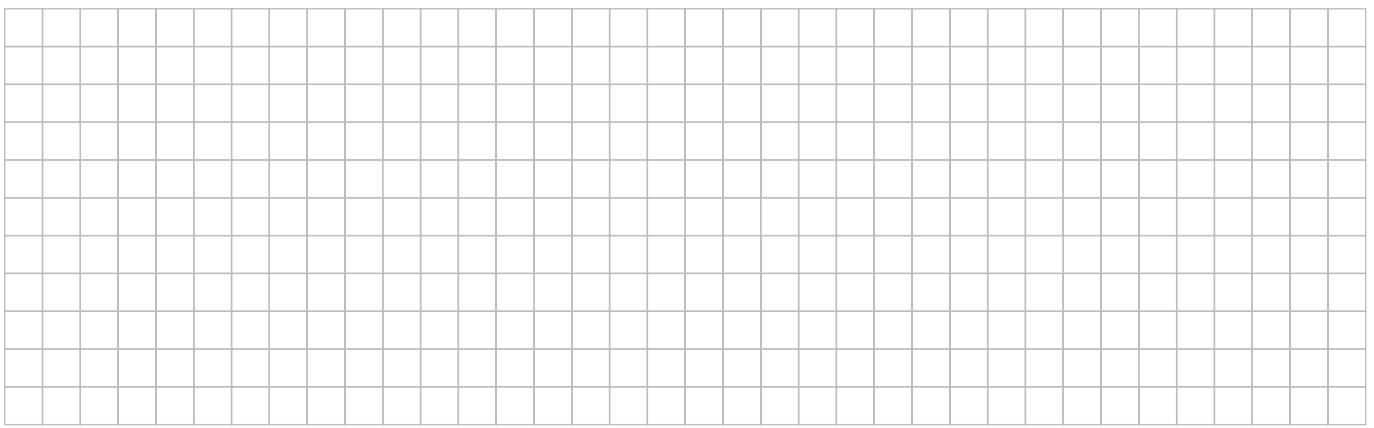

TABLE DES MATIÈRES

	Page
Introduction.....	1
Spécifications techniques	1
Spécifications électriques	2
Description.....	2
Fonction des composants principaux.....	3
Equipements de sécurité	3
Câblage interne -Tableau des pièces.....	4
Avant fonctionnement	5
Vérifications avant premier démarrage	5
Alimentation en eau	6
Connexion de l'alimentation et chauffage du carter	6
Recommandations générales	6
Fonctionnement.....	6
Dispositif de régulation numérique.....	6
Travailler avec l'unité.....	7
Caractéristiques avancées du dispositif de régulation numérique.....	9
Dépannage.....	16
Maintenance	18
Opérations de maintenance.....	19
Instructions d'élimination.....	19



LIRE ATTENTIVEMENT CE MANUEL AVANT DE FAIRE DÉMARRER L'UNITÉ. NE PAS LE JETER. LE CONSERVER DANS VOS DOSSIERS POUR UNE UTILISATION ULTÉRIEURE.

INTRODUCTION

Ce manuel d'utilisation concerne les refroidisseurs d'air à eau monobloc Daikin de la série EWAD-MBYNN. Ces unités sont conçues pour être installées à l'extérieur et utilisées pour des applications de refroidissement. Les unités EWAD peuvent être combinées avec les batteries ventilées ou les unités de traitement de l'air pour le conditionnement de l'air. Elles peuvent également être utilisées pour fournir de l'eau pour le refroidissement.

Ce manuel a été préparé pour garantir un fonctionnement et une maintenance adéquats de l'unité. Vous y apprendrez comment utiliser correctement l'unité et il vous guidera en cas de problème. L'unité est équipée de dispositifs de sécurité, mais ces derniers ne préviennent pas nécessairement tous les problèmes dus à un fonctionnement incorrect ou à une maintenance inadéquate.

Si le problème persiste, prendre contact avec votre revendeur Daikin.



Assurez-vous que l'unité a été correctement installée avant de la mettre en marche pour la première fois. Pour cela, il convient de lire attentivement le manuel d'installation fourni avec l'unité, ainsi que les recommandations qui figurent dans "Vérifications avant premier démarrage" à la page 5.

Spécifications techniques (1)

EWAD général		120	150	170
Dimensions hxlxp (mm)		2221 x 3973 x 1109		
Poids				
• poids de la machine (kg)		1391	1600	1705
• poids de fonctionnement (kg)		1441	1663	1768
Connexions				
• entrée et sortie de l'eau glacée ^(a)		3"	4"	4"
• vidange de l'évaporateur		1/2"G		
Compresseur				
Type		Vis sans fin semi-hermétique		
Qté x modèle		1x ZHA5LMGUYE	1x ZHA5WLGUYE	1x ZHA7MSGUYE
Vitesse (rpm)		2880		
Type d'huile		FVC68D		
Volume de charge d'huile (l)		7,5	7,5	10
Condenseur				
Débit nominal d'air (m³/min)		960		
Nbre de moteurs x sortie (W)		4 x 550	4 x 1020	4 x 1020
Évaporateur				
Modèle		DES135	DES175	DES175

EWAD général		240	300	340
Dimensions hxlxp (mm)		2250 x 4280 x 2238		
Poids				
• poids de la machine (kg)		2710	3210	3260
• poids de fonctionnement (kg)		2790	3340	3390
Connexions				
• entrée et sortie de l'eau glacée ^(a)		4"	5"	5"
• vidange de l'évaporateur		1/2"G		
Compresseur				
Type		Vis sans fin semi-hermétique		
Qté x modèle		2x ZHA5LMGUYE	2x ZHA5WLGUYE	2x ZHA7MSGUYE
Vitesse (rpm)		2880		
Type d'huile		FVC68D		
Volume de charge d'huile (l)		2x 7,5	2x 7,5	2x 10
Condenseur				
Débit nominal d'air (m³/min)		1920		
Nbre de moteurs x sortie (kW)		8 x 550	8 x 1020	8 x 1020
Évaporateur				
Modèle		DED240	DED315	DED315

EWAD général		380	460	520	600
Dimensions hxlxp (mm)		2250 x 5901 x 2238			
Poids					
• poids de la machine (kg)		5335	5595	5775	5855
• poids de fonctionnement (kg)		5497	5779	5959	6039
Connexions					
• entrée et sortie de l'eau glacée ^(a)		6"	6"	6"	6"
• vidange de l'évaporateur		1/2"G			
Compresseur					
Type		Vis sans fin semi-hermétique			
Qté x modèle		2x ZHA7MSG5YE	2x ZHA9LSG5YE	2x ZHA9LSG5YE	2x ZHA9WSG5YE
Vitesse (rpm)		2880			
Type d'huile		FVC68D			
Volume de charge d'huile (l)		2x 10	10+14	2x 14	2x 14
Condenseur					
Débit nominal d'air (m³/min)		2880			
Nbre de moteurs x sortie (kW)		12x 1020	12x 1020	12x 1020	12x 1020
Évaporateur					
Modèle		DED440	DED535	DED535	DED535

(a) Raccord Victaulic®, fourni avec le tuyau de renvoi pour soudage

(1) Voir le livre des données d'ingénierie pour obtenir la liste complète des spécifications.

Spécifications électriques⁽¹⁾

Modèle EWAD	120	150	170	240	300	340	380	460	520	600
Alimentation										
• Phase							3~			
• Fréquence (Hz)							50			
• Tension (V)							400			
• Tolérance de tension (%)							±10			
Unité										
• Courant de service nominal (A)	67,6	87,4	109	135	175	219	231	282	333	399
• Courant de service maximal (A)	83,6	101	140	167	203	281	293	351	409	505
• Fusibles recommandés selon IEC 269-2 (A)	3x 100 gL	3x 125 gL	3x 160 gL	3x 200 gL	3x 250 gL	3x 300 gL	2x (3x 250 gL)	(3x 300)+ (3x 250) gL	2x (3x 300 gL)	2x (3x 355 gL)
OP52 (A)	3x 100 gL	3x 125 gL	3x 160 gL	3x 200 gL	3x 250 gL	3x 300 gL	3x 355 gL	3x 425 gL	3x 500 gL	3x 630 gL
Compresseur										
• Phase							3~			
• Fréquence (Hz)							50			
• Tension (V)							400			
• Courant de service nominal (A)	60	75	97	2x 60	2x 75	2x 97	2x 97	97+148	2x 148	2x 181
Commande et moteur de ventilateur										
• Phase							1~			
• Fréquence (Hz)							50			
• Tension (V)							230 V/24 V CA			
• Courant de service nominal (A)	4x 1,9	4x 3,1	4x 3,1	8x 1,9	8x 3,1	8x 3,1	12x 3,1	12x 3,1	12x 3,1	12x 3,1

DESCRIPTION (Voir la figure 1)

Les groupes d'eau glacée refroidis par air EWAD sont disponibles en 10 tailles standard.

1	Evaporateur	14	Sécheur + vanne de charge
2	Condenseur	15	Prise d'alimentation
3	Compresseur 1 (M1C)	16	Arrêt d'urgence (S5E)
4	Vanne d'arrêt de décharge	17	Boîtier de commande
5	Vanne d'arrêt d'aspiration (en option)	18	Contrôleur à affichage numérique
6	Vanne d'arrêt du circuit liquide	19	Entrée du câblage local
7	Entrée d'eau glacée (Raccord Victaulic®)	20	Sectionneur principal (en option)
8	Sortie d'eau glacée (Raccord Victaulic®)	21	Compresseur 2 (M2C)
9	Purge d'eau d'évaporateur	22	Poutre de transport
10	Evaporateur de purge d'air	23	Tuyau de renvoi pour soudage
11	Capteur de la température de l'eau sortante (R4T)	24	Contacteur de débit
12	Capteur de la température de l'eau entrante (R3T)	25	Prise d'alimentation (sectionneur principal (en option))
13	Capteur de la température ambiante (R5T)		Espace requis autour de l'appareil pour permettre les travaux d'entretien et l'arrivée d'air

Fonction des composants principaux

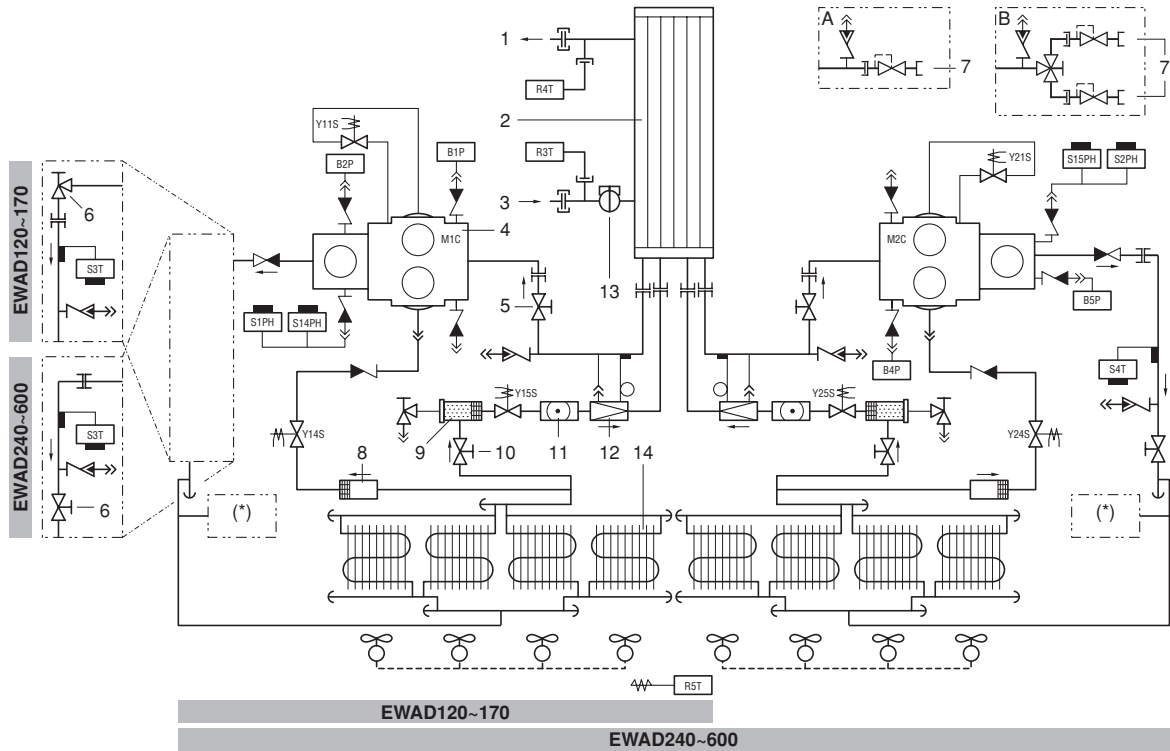

Figure - Schéma fonctionnel

1	Sortie d'eau	7	Soupape de sûreté	13	Contacteur de débit
2	Evaporateur	8	Crépine	14	Condenseur
3	Arrivée d'eau	9	Dessiccateur/vanne de charge	A	Standard
4	Compresseur	10	Vanne d'arrêt du liquide	B	Double soupape de sûreté
5	Vanne d'arrêt d'aspiration (en option)	11	Verre-regard	(*)	Double soupape de décharge de série (voir A) ou en option (voir B)
6	Vanne d'arrêt de décharge	12	Soupape de détente		

Lorsque le réfrigérant circule dans l'unité, des changements d'état ou de conditions se produisent. Les principaux composants à l'origine de ces changements sont les suivants :

- **Compresseur**
Le compresseur (M°C) agit comme une pompe et fait circuler le réfrigérant dans le circuit de réfrigération. Il comprime la vapeur de réfrigérant provenant de l'évaporateur à une pression à laquelle cette vapeur peut facilement être liquéfiée dans le condenseur.
- **Condenseur**
La fonction du condenseur est de faire passer le réfrigérant de l'état gazeux à l'état liquide. La chaleur dégagée par le gaz dans l'évaporateur est déchargée dans l'air ambiant via le condenseur et la vapeur se condense en liquide.
- **Filtre / Sécheur**
Le filtre installé derrière le condenseur élimine les petites particules du réfrigérant et empêche ainsi un blocage des tubes. Le sécheur extrait l'eau du système.
- **Soupape de détente**
Le réfrigérant liquide provenant du condenseur pénètre dans l'évaporateur via une soupape de détente. Cette soupape amène le réfrigérant liquide à une pression telle que ce dernier peut s'évaporer facilement dans l'évaporateur.
- **Evaporateur**
La principale fonction de l'évaporateur est de prélever la chaleur de l'eau qui le traverse en transformant le réfrigérant liquide provenant du condenseur en réfrigérant gazeux.
- **Connexion d'entrée/sortie d'eau**
La connexion d'entrée et de sortie d'eau permet de raccorder facilement l'unité au circuit d'eau de l'unité de traitement de l'air ou d'un équipement industriel.

- **Contacteur de débit**
Le contacteur de débit protège l'évaporateur de l'unité contre le gel lorsqu'il n'y a pas de débit d'eau ou lorsque le débit d'eau est trop faible.

Equipements de sécurité

L'unité est équipée de trois types de dispositifs de sécurité :

- 1 **Dispositifs de sécurité généraux**
Les dispositifs de sécurité généraux ferment tous les circuits et arrêtent l'ensemble de l'unité. C'est pourquoi il faut redémarrer l'unité manuellement après le déclenchement d'un dispositif de sécurité générale.
- 2 **Dispositifs de sécurité des circuits**
Les dispositifs de sécurité arrêtent le circuit qu'ils protègent, les autres circuits demeurent activés.
- 3 **Dispositifs de sécurité des pièces**
Les dispositifs de sécurité des pièces arrêtent les pièces qu'ils protègent.

Vous trouverez ci-dessous une vue d'ensemble de tous les dispositifs de sécurité.

- **Relais de surcharge (dispositif de sécurité des circuits)**
Les relais de surcharge (K*S) se trouvent dans les coffrets électriques de l'unité et protègent les moteurs de compresseur en cas de surcharge, de défaillance de phase ou de tension trop faible. Ces relais sont réglés en usine et ne doivent pas être ajustés. Lorsqu'ils ont été activés, ils doivent être réinitialisés manuellement, puis une réinitialisation du dispositif de régulation doit être exécutée.

- **Protections thermiques de compresseur (dispositifs de sécurité de circuit)**
Les moteurs des compresseurs sont équipés de protections thermiques (Q*M). Les protections sont activées lorsque la température du moteur du compresseur devient trop élevée. Quand la température redevient normale, les protections se réarment automatiquement, mais le contrôleur du circuit doit être réinitialisé manuellement.
- **Protections thermiques de moteur de ventilateur (dispositifs de sécurité de composant)**
Les moteurs des ventilateurs du condenseur sont équipés de protections thermiques (Q*F). Les protections sont activées quand la température devient trop élevée. Quand la température redevient normale, les protections se réarment automatiquement.
- **Contacteur de débit (dispositifs de sécurité généraux)**
L'unité est protégée par un contacteur de débit (S8L).
Quand le débit d'eau devient inférieur au débit d'eau minimum acceptable, le contacteur de débit met l'appareil à l'arrêt. Quand le flux d'eau redevient normal, la protection se réarme automatiquement mais le contrôleur général doit encore être réinitialisé manuellement.
- **Protections thermiques de décharge (dispositifs de sécurité de circuit)**
L'appareil est équipé de protections thermiques de décharge (S*T). Les protections sont activées quand la température du réfrigérant quittant le compresseur devient trop élevée. La température redevient normale, le dispositif de protection est automatiquement réinitialisé, le dispositif de régulation doit être réinitialisé manuellement.
- **Protection contre le gel (dispositif de sécurité général)**
La protection contre le gel empêche l'eau de l'évaporateur de geler durant le fonctionnement. Quand la température de l'eau à la sortie est trop basse, le contrôleur général met l'appareil à l'arrêt. Lorsque la température de l'eau de sortie redevient normale, la réinitialisation du dispositif de régulation doit être exécutée manuellement.
- **Sécurité basse pression (dispositifs de sécurité de circuit)**
Quand la pression de l'aspiration d'un circuit est trop basse, le contrôleur du circuit met le circuit à l'arrêt. Quand la pression redevient normale, le dispositif de sécurité peut être réarmé sur le contrôleur de circuit.
- **Soupape de décharge (dispositifs de sécurité générale)**
La soupape de sûreté est activée quand la pression dans le circuit de réfrigérant devient trop élevée. Si cela se produit, arrêter l'appareil et contacter le revendeur le plus proche.
- **Pressostat haute pression (dispositifs de sécurité de circuit)**
Chaque circuit est protégé par deux pressostats haute pression (S*PH) qui mesurent la pression du condenseur (pression à la sortie du compresseur). Ils sont installés dans le carter du compresseur du circuit. Quand la pression devient trop élevée, les pressostats sont activés et le circuit s'arrête.
Les pressostats sont réglés en usine et ne peuvent pas être ajustés. Lorsqu'ils sont activés, ils doivent être réarmés au moyen d'un tournevis. Le dispositif de régulation doit encore être réinitialisé.
- **Protection d'inversion de phase (dispositifs de sécurité de circuit)**
Les protections d'inversion de phase (R*P) empêchent les compresseurs à vis de tourner dans le mauvais sens. Si les compresseurs ne démarrent pas, il y a lieu de permuter les deux phases de l'alimentation électrique.

Câblage interne -Tableau des pièces

Se reporter au schéma de câblage interne fourni avec l'unité. Les abréviations utilisées sont reprises ci-dessous:

- A1,A2 **Transformateur de courant/Ampèremètre pour circuit 1, circuit 2
- A1PContrôleur PCB
- A2P,A3PMoteur PCB-EEV circuit 1, circuit 2 (uniquement pour EWAD380~600)

- A11P..... Contrôleur de carte d'extension (uniquement pour EWAD240~600)
- B1P,B4P Emetteur basse pression pour circuit 1, circuit 2 (uniquement pour EWAD120~340)
- B2P,B5P Emetteur haute pression pour circuit 1, circuit 2
- B3P,B6P Emetteur basse pression EEV pour circuit 1 (A2P), circuit 2 (A3P) (uniquement pour EWAD380~600)
- C1~C6 Capacitance
- E1HC,E2HC Circuit du compresseur du chauffage de carter 1, circuit 2
- E3H,E4H..... Circuit de chauffage d'évaporateur 1, circuit 2
- F1U~F3U# Fusibles principaux
- F11U~F13U # Fusibles principaux (uniquement pour EWAD380~600)
- F21U~F23U # Fusibles principaux (uniquement pour EWAD380~600)
- F4U,F5U# Fusibles pour le chauffage de l'évaporateur
- F6B Fusible pour primaire de TR1
- F7B Fusible pour secondaire de TR1
- F8B Fusible pour moteur EEV (uniquement pour EWAD380~600)
- F8U Fusible à action retardée pour TR1
- F9B Fusible pour secondaire de TR2
- F10S,F11S Coupe-circuits avec fusibles pour circuit 1, circuit 2 (uniquement pour EWAD240~600)
- F12B,F13B Fusible automatique pour circuit de moteurs de ventilateur 1, circuit 2
- F14B Fusible automatique pour moteur de ventilateur du coffret électrique (uniquement pour EWAD380~600)
- H1P * Lampe témoin de fonctionnement général
- H2P * Lampe témoin de l'alarme
- H3P,H4P * Voyant indicateur de fonctionnement du compresseur 1, compresseur 2
- H5P * Sortie permutable
- J1 Alimentation électrique
- J2,J3,J6,J20 Entrée analogique
- J4 Sortie analogique
- J5,J7,J8,J19 Entrée numérique
- J11,J23 Connexion RS485
- J12~J18,J21,J22 ... Sortie numérique
- K1A,K4A Relais auxiliaire pour circuit de sécurité 1, circuit 2
- K2A,K5A Relais auxiliaire pour circuit de protection thermique de compresseur 1, circuit 2
- K3A,K6A Relais auxiliaire pour circuit de protection thermique de décharge 1, circuit 2
- K7A,K8A Relais auxiliaire pour sécurité du circuit haute pression 1, circuit 2
- K1M, K4M..... Circuit de contacteur en ligne 1, circuit 2
- K2M,K5M..... Circuit du contacteur en delta 1, circuit 2
- K3M,K6M..... Circuit du contacteur en étoile 1, circuit 2
- K7F,K10F Contacteur de ventilateur pour circuit 1, circuit 2
- K8F,K11F Contacteur de ventilateur pour circuit 1, circuit 2
- K9F,K12F Contacteur de ventilateur pour circuit 1, circuit 2
- K17S,K18S Circuit du relais de surintensité 1, circuit 2
- L1,L2,L3..... Bornes principales d'alimentation
- M1C,M2C Circuit de moteurs du compresseur 1, circuit 2
- M1S,M2S..... Contrôle de capacité en continu pour circuit de compresseur 1, circuit 2
- M3F Moteur de ventilateur du coffret électrique (uniquement pour EWAD380~600)

M11F-M16F	Circuit de moteur de ventilateur 1
M21F-M26F	Circuit de moteurs de ventilateur 2
PE	Borne de terre principale
Q1M,Q2M	Protection thermique du circuit du moteur de compresseur 1, circuit 2
Q11F-Q14F	Protecteurs thermiques circuit de moteur de ventilateur 1
Q21F-Q24F	Protecteurs thermiques circuit de moteurs de ventilateur 2
R1,R2	Résistance auxiliaire pour retour
R1F,R2F.....	Résistance de retour pour circuit 1, circuit 2
R1P,R2P	Circuit de protection de phase de retour 1, circuit 2
R3T	Capteur de température de l'eau à l'entrée de l'évaporateur
R4T	Capteur de température de l'eau à la sortie de l'évaporateur (uniquement pour EWAD120~170)
R5T	Capteur de température ambiante
R7T	Capteur pour température d'eau de sortie mixte (uniquement pour EWAD240~600)
R8T	Capteur pour eau de sortie commune dans un système DICN
R9T,R10T	Capteur de température EEV pour circuit 1 (A2P), circuit 2 (A3P) (uniquement pour EWAD380~600)
S1PH,S2PH.....	Circuit de commutation de haute pression 1, circuit 2
S3T,S4T	Circuit de protection thermique de refoulement 1, circuit 2
S5E	Bouton poussoir d'arrêt d'urgence
S6S	* Commutateur permutable pour télécommande (par ex. démarrage/arrêt à distance)
S8L	Contacteur de débit
S9L	# Contact qui se ferme si la pompe fonctionne
S10S	* Commutateur permutable pour télécommande (par ex. point de consigne double)
S11S	* Commutateur permutable pour télécommande (par ex. activation/désactivation de limitation de capacité 1)
S12S	* Commutateur permutable pour télécommande (par ex. activation/désactivation de limitation de capacité 2)
S13S	## Sectionneur principal
S14PH,S15PH.....	Circuit de commutation de haute pression 1, circuit 2
TC01~TC04	Optocoupleur (signal analogique à numérique)
TR1	Transformateur du circuit de contrôle
TR2	Contrôleur alimentation transformateur + entrées numériques
V1	** Voltmètre pour circuit 1 (et pour circuit 2)
V1F	Filter pour EEV (uniquement pour EWAD380~600)
V2C~V5C.....	Ferrite pour EEV (uniquement pour EWAD380~600)
Y11S,Y21S	12% de palier de capacité pour circuit de compresseur 1, circuit 2
Y15S,Y25S	Soupape d'injection de liquide du circuit de compresseur 1, circuit 2
Y16S,Y26S	Circuit d'électrovanne de canalisation de liquide 1, circuit 2

	Non inclus avec l'unité standard	
	Option impossible	Option possible
Obligatoire	#	##
Non obligatoire	*	**

AVANT FONCTIONNEMENT

Vérifications avant premier démarrage



S'assurer que le disjoncteur du panneau d'alimentation de l'unité est sur arrêt.

Une fois l'unité installée et avant de mettre le disjoncteur en marche, veuillez contrôler les points suivants :

- 1 Câblage local**
S'assurer que le câblage local entre le panneau d'alimentation local et l'unité a bien été exécuté conformément aux instructions contenues dans le manuel d'installation, aux schémas de câblage et aux réglementations européennes et nationales en vigueur.
- 2 Contact d'interverrouillage de pompe supplémentaire**
Un contact de verrouillage supplémentaire (S*L) doit être prévu (par exemple, contacteur de débit, contact de contacteur de moteur de pompe). S'assurer qu'il a été installé entre les bornes appropriées (se référer au schéma de câblage fourni avec l'unité). Il doit s'agir des contacts ouverts normaux.
- 3 Fusibles ou dispositifs de protection**
Vérifier que les fusibles ou les dispositifs de protection installés localement sont de la taille et du type spécifiés dans le manuel d'installation. S'assurer qu'aucun fusible ou dispositif de protection n'a été mis en dérivation.
- 4 Câblage de mise à la terre**
S'assurer que les câbles de mise à la terre ont été correctement raccordés et que les bornes de terre sont bien serrées.
- 5 Câblage interne**
Vérifier visuellement le boîtier de commande afin de détecter tout desserrement au niveau des connexions ou tout endommagement des composants électriques.
- 6 Fixation**
Afin d'éviter des vibrations et des bruits anormaux au démarrage de l'unité, s'assurer que l'unité est correctement fixée.
- 7 Equipement endommagé**
Vérifier l'intérieur de l'unité afin de vous assurer qu'aucun composant n'est endommagé ou qu'aucune conduite n'est coincée.
- 8 Fuite de réfrigérant**
Vérifier l'intérieur de l'unité afin de vous assurer qu'il n'y a pas de fuites de réfrigérant. En cas de fuite de réfrigérant, appeler votre revendeur le plus proche.
- 9 Fuite d'huile**
Vérifier qu'il n'y a pas de fuites d'huile au niveau du compresseur. En cas de fuite d'huile, appeler votre revendeur le plus proche.
- 10 Vannes d'arrêt**
Ouvrir à fond les vannes d'arrêt de canalisation de liquide, de décharge et d'aspiration (si celle-ci est présente).
- 11 Entrée/sortie d'air**
Vérifier que l'entrée et la sortie d'air de l'unité ne sont pas obstruées par des feuilles de papier, des cartons ou tout autre matériel.
- 12 Tension de l'alimentation**
S'assurer que la tension de l'alimentation du panneau d'alimentation local correspond à la tension indiquée sur l'étiquette d'identification de l'unité.
- 13 Raccordement de l'eau**
Vérifier l'ensemble des tuyauteries d'eau et les pompes de circulation.
Vérifier si le filtre à eau est installé correctement à l'avant de l'entrée d'eau d'évaporateur.

Alimentation en eau

Remplir les conduites d'eau en tenant compte du volume minimal d'eau requis par l'unité. Se référer au manuel d'installation.

S'assurer que la qualité de l'eau correspond à celle indiquée dans le manuel d'installation.

Purger l'air aux points élevés du système, puis veiller au bon fonctionnement de la pompe de circulation et du contacteur de débit.

Connexion de l'alimentation et chauffage du carter



Pour éviter d'endommager le compresseur après une longue période d'arrêt, il est nécessaire de faire fonctionner le chauffage du carter pendant **au moins 8 heures** avant de démarrer le compresseur.

Pour mettre le chauffage du carter en marche, procéder comme suit:

- 1 Mettre sur marche le coupe-circuit du panneau d'alimentation local. S'assurer que l'unité est "arrêtée".
- 2 Le chauffage du carter est automatiquement mis en marche.
- 3 Vérifier la tension d'alimentation aux bornes d'alimentation L1, L2 et L3 à l'aide d'un voltmètre. La tension doit correspondre à la tension indiquée sur l'étiquette d'identification de l'unité. Si le voltmètre indique des valeurs qui ne sont pas comprises dans les plages spécifiées dans les caractéristiques techniques, vérifier le câblage extérieur et remplacez éventuellement les câbles d'alimentation.
- 4 Vérifier la DEL sur les protecteurs d'inversion de phases. Si elle est allumée, l'ordre des phases est correct. Dans le cas contraire, mettre le coupe-circuit sur arrêt et appeler un électricien qualifié pour connecter les fils du câble d'alimentation dans l'ordre correct des phases.

5 S'assurer que la résistance de carter chauffe.

Après 8 heures, l'unité est prête à fonctionner.

Recommandations générales

Avant de mettre l'unité en marche, prière de lire les recommandations suivantes :

- 1 Lorsque l'installation complète et tous les réglages nécessaires ont été exécutés, fermer tous les panneaux frontaux de l'unité.
- 2 Le panneau de service du boîtier de commande ne peut être ouvert que par un électricien qualifié et, ce uniquement pour des opérations de maintenance.
- 3 Pour empêcher l'évaporateur de geler et pour éviter d'endommager les écrans d'affichage à cristaux liquides du contrôleur numérique, ne jamais éteindre l'alimentation électrique durant l'hiver.

FONCTIONNEMENT

Les unités EWAD sont équipées d'un dispositif de régulation numérique permettant de configurer, d'utiliser et d'entretenir de manière conviviale l'unité.

Cette partie du manuel possède une structure modulaire, orientée vers les tâches. Outre ce chapitre, qui donne une brève description du dispositif de régulation lui-même, chaque chapitre ou sous-chapitre traite d'une tâche spécifique pouvant être exécutée avec l'unité.

Selon le modèle, il y a un ou deux circuits de refroidissement dans le système. Les modèles EWAD240~600 consistent en deux circuits, tandis que les modèles EWAD120~170 ont uniquement un seul circuit. Ces circuits sont généralement appelés C1 et C2 dans les

descriptions suivantes. Par conséquent, toutes les informations concernant le circuit 2 (C2) ne sont pas applicables pour les modèles EWAD120~170.

Dispositif de régulation numérique

Interface utilisateur

Le dispositif de régulation numérique se compose d'un affichage alphanumérique, de touches étiquetées et d'un certain nombre de DEL.

■ Dispositif de régulation numérique intégré

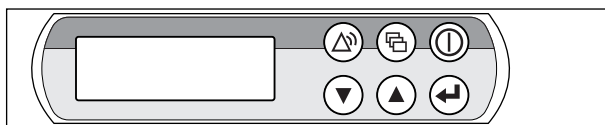

Figure - Dispositif de régulation numérique intégré

- touche pour entrer dans le menu principal
- touche pour mettre en marche ou arrêter l'unité.
- touche pour entrer dans le menu sécurités ou pour remettre à zéro une alarme.
- touches, pour se déplacer vers le haut ou vers le bas dans les écrans d'un menu (uniquement lorsque ↕ ou ÷ apparaît) ou pour augmenter ou réduire un réglage.
- touche pour confirmer une sélection ou un réglage.

■ Dispositif de régulation numérique à distance (à commander séparément)

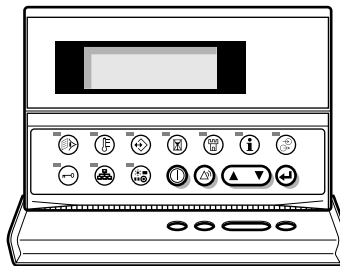

Figure - Dispositif de régulation numérique à distance

- touche pour mettre en marche ou arrêter l'unité.
- touche pour entrer dans le menu sécurités ou pour remettre à zéro une alarme.
- touches pour se déplacer vers le haut ou vers le bas dans les écrans d'un menu (uniquement lorsque ↕, ÷ ou ÷ apparaît) ou pour augmenter ou réduire un réglage.
- touche pour confirmer une sélection ou un réglage.
- touche pour accéder au menu principal.
- touche pour accéder au menu valeurs de consigne.
- touche pour accéder au menu réglages utilisateur.
- touche pour accéder au menu minuteries.
- touche pour accéder au menu principal.
- touche pour accéder au menu info.
- touche pour accéder au menu état entrée/sortie.
- touche pour accéder au menu mot de passe utilisateur.
- touche pour accéder au menu DICN, également appelé menu réseau.
- touche qui n'a aucun effet sur les unités EWAD.

REMARQUE Tolérance de lecture de température: $\pm 1^{\circ}\text{C}$.



La lisibilité de l'affichage alphanumérique peut diminuer en cas d'exposition aux rayons directs du soleil.

Comment accéder à un menu

- Dispositif de régulation numérique intégré
Faire défiler le menu principal à l'aide des touches ▲ et ▼ pour placer la marque > en face du menu souhaité. Appuyer sur la touche ⏻ pour accéder au menu sélectionné.

```
>MENU D'AFFICHAGE
MENU CONSIGNES
MENU CONS. UTILIS.
MENU MINUTEURS
MENU HISTORIQUE
MENU INFORMATIONS
MENU ETAT I/O
MENU MOT DE PASSE
MENU RESEAU
```

- Dispositif de régulation numérique à distance
Appuyer sur la touche du menu correspondant indiquée dans "Interface utilisateur", paragraphe "Dispositif de régulation numérique à distance" à la page 6

Connexion à l'unité d'un dispositif de régulation numérique à distance

Pour un dispositif de régulation numérique à distance, une longueur de câble de 600 mètres maximum est admise entre le dispositif de régulation numérique et l'unité. Cela permet de commander l'unité à une distance considérable. Se reporter à la section "Câble pour contrôleur numérique" dans le manuel d'installation pour connaître les spécifications du câble.

Dans un réseau DICN, les écrans de contrôle numériques peuvent être installés à une distance maximale de 50 mètres, à l'aide d'un câble de téléphone à six voies d'une résistance maximale de 0,1 Ω/m.

REMARQUE  Lorsqu'un dispositif de régulation numérique à distance est raccordé à une unité indépendante, l'adresse de ce dispositif doit être réglée sur 2 à l'aide des commutateurs à positions multiples situés à l'arrière du dispositif de régulation numérique à distance. Pour la définition de l'adresse, se reporter au manuel d'installation "Réglage des adresses dans le dispositif de régulation numérique à distance".

Lorsqu'un dispositif de régulation numérique à distance est raccordé à une unité qui fait partie du réseau DICN, les adresses doivent être réglées selon les instructions données dans le manuel d'installation.

Travailler avec l'unité

Ce chapitre traite de l'utilisation quotidienne de l'unité. Il indique comment exécuter les tâches de routine comme :

- "Définir la langue" à la page 7
- "Mettre l'unité en marche" à la page 7
- "Consultation des informations sur l'opération en cours" à la page 8
- "Réglage de la valeur de consigne de la température" à la page 8
- "Réinitialisation de l'unité" à la page 9

Définir la langue

Si vous le souhaitez, la langue d'exploitation peut être modifiée en faveur de l'une des langues suivantes : anglais, allemand, français, espagnol ou italien.

- 1 Entrer dans le menu réglages utilisateur. Se reporter au chapitre "Comment accéder à un menu" à la page 7.
- 2 Passer à l'écran du menu réglages utilisateur qui convient à l'aide des touches ▲ et ▼.
- 3 Appuyer sur ⏻ pour modifier la langue d'utilisation jusqu'à ce que la langue désirée soit active.

Mettre l'unité en marche

- 1 Appuyer sur la touche ⏻ sur le dispositif de régulation.
Selon que l'interrupteur MARCHE/ARRÊT à distance ait été configuré ou non (se reporter au manuel d'installation), les événements suivants peuvent se produire.
Si aucun interrupteur MARCHE/ARRÊT à distance n'est configuré, la DEL de la touche ⏻ s'allume et un cycle d'initialisation est lancé. Lorsque toutes les minuteries sont à zéro, l'unité démarre.
Lorsqu'un interrupteur MARCHE/ARRÊT à distance est configuré, le tableau suivant s'applique :

Touche locale	Interrupteur à distance	Unité	⏻ DEL
MARCHE	MARCHE	MARCHE	MARCHE
MARCHE	ARRÊT	ARRÊT	Clignotant
ARRÊT	MARCHE	ARRÊT	ARRÊT
ARRÊT	ARRÊT	ARRÊT	ARRÊT

- 2 Si le groupe d'eau glacée ne démarre pas après quelques minutes, consulter "Dépannage" à la page 16.

Arrêt de l'unité

Si aucun interrupteur marche/arrêt à distance n'est configuré :

Appuyer sur la touche ⏻ sur le dispositif de régulation.
La DEL de la touche ⏻ s'éteint.

Si un interrupteur marche/arrêt à distance est configuré :

Appuyer sur la touche ⏻ sur le dispositif de régulation ou arrêter l'unité en utilisant l'interrupteur marche/arrêt à distance.
La DEL de la touche ⏻ s'éteint dans le premier cas et commence à clignoter dans le second.



En cas d'urgence, éteindre l'appareil en appuyant sur le bouton d'arrêt d'urgence.

REMARQUE  Consulter également "Définition de la programmation des temporisations" à la page 12 et "Personnalisation dans le menu d'entretien" dans le chapitre "Réglage des entrées et des sorties numériques" du manuel d'installation.

Mettre les unités d'un système DICN en marche ou à l'arrêt

Si la touche ⏻ est enfoncée sur une unité en mode NORMAL ou STANDBY, toutes les autres unités en mode NORMAL ou ATTENTE se mettront en marche ou s'arrêteront.

Si la touche ⏻ est enfoncée sur une unité en mode DECONNECT M/A, seule cette unité se met en marche ou s'arrête.

REMARQUE  Lorsqu'un interrupteur marche/arrêt est configuré, le commutateur de marche/arrêt à distance pour toutes les unités en mode NORMAL ou ATTENTE sur un réseau DICN est celui de l'unité master.

Si une unité est en mode DECONNECT M/A, le contrôle à distance correspond à celui de cette unité.

REMARQUE  Si l'utilisateur veut faire fonctionner une unité uniquement sur commande, celle-ci doit se trouver en mode DECONNECT M/A.

Il est conseillé de ne pas utiliser l'unité master à cette fin. Même si l'unité master est en mode DECONNECT M/A, le commutateur connecté à cette unité contrôlera toujours les autres unités en mode NORMAL ou ATTENTE. Il n'est donc pas possible d'arrêter uniquement l'unité master à distance.

Pour arrêter uniquement l'unité master, il est nécessaire d'utiliser le commutateur de marche/arrêt local situé sur cette unité.

- 1 Accéder au menu d'affichage. Se reporter au chapitre "Comment accéder à un menu" à la page 7.

Le contrôleur affiche automatiquement le premier écran du menu qui fournit les informations suivantes :

- **MODE MANUEL** ou **CONFIG ENT 1/2** ou **CONFIG SORT 1/2**: fonctionnement en mode de commande manuel/automatique. Si le mode de commande automatique est sélectionné, le dispositif de régulation indique la valeur de consigne active de la température. Selon l'état du contact à distance, la valeur de consigne 1 ou la valeur de consigne 2 est active.
- **ENTR. EAU E**: température réelle de l'eau d'entrée de l'évaporateur.
- **SORT. EAU E**: température actuelle de l'eau de sortie de l'évaporateur.

REMARQUE Dans un système DICN, les **ENTREE EAU**, **SORTIE EAU** dépendent des unités individuelles, et non du système. Les températures du système peuvent être consultées au premier écran du menu réseau.

- 2 Appuyer sur la touche ∇ pour passer à l'écran suivant du menu d'affichage.

L'écran **ETAT UNITE** du menu lecture donne des informations concernant l'état des différents circuits.

- C1: état réel du circuit 1.
- C2: état réel du circuit 2.

Lorsqu'un circuit est sur marche, l'information d'état suivante peut apparaître:

- C1: 40% - ce pourcentage correspond à la capacité activée pour ce circuit spécifique.

REMARQUE Lorsqu'un circuit connaît une réduction de sa haute pression, l'indication de capacité clignotera. Une réduction de haute pression empêche une accumulation de charge ou une baisse de charge forcée provoquée par une trop haute pression.

Lorsqu'un circuit est sur arrêt, l'information d'état suivante peut apparaître.

- **SECURITE**: l'un des dispositifs de sécurité du circuit est activé (voir "Dépannage" à la page 16).
- **< LIMITE >**: le circuit est limité par un contact à distance.
- **MINUTEUR**: la valeur réelle de l'une des minuteries logicielles est différente de zéro (voir "Menu minuteries" à la page 10).
- **PEUT REDEMAR.**: le circuit est prêt à démarrer lorsqu'une charge de refroidissement supplémentaire est nécessaire.

Les messages d'arrêt précédents sont inscrits en fonction de leur priorité. Si l'une des minuteries est occupée et si l'une des sécurités est active, l'état **SECURITE** est indiqué.

Le message **PUISS UNITE** s'inscrit au bas de l'écran. Le pourcentage correspond à la capacité actuelle de refroidissement de l'unité.

- 3 Appuyer sur la touche ∇ pour passer à l'écran suivant du menu d'affichage.

L'écran **PRESSIION ACTUELLE** du menu lecture donne des informations concernant les pressions du circuit.

- **HP1/2**: haute pression du réfrigérant dans le circuit 1/2. Le premier chiffre correspond à la pression en bar, le second à la température de saturation du point d'ébullition équivalente en degrés Celsius.
- **BP1/2**: basse pression du réfrigérant dans le circuit 1/2. Le premier chiffre correspond à la pression en bar, le second à la température de saturation du point de condensation équivalente en degrés Celsius.

- 4 Appuyer sur la touche ∇ pour passer à l'écran suivant du menu d'affichage.

Pour consulter les informations de fonctionnement concernant la température ambiante et le nombre total d'heures de fonctionnement du compresseur.

- 5 Appuyer sur la touche \triangle pour revenir aux autres menus d'affichage.

Réglage de la valeur de consigne de la température

L'unité fournit une définition et une sélection de quatre valeurs de consigne de température indépendantes. Deux valeurs de consigne sont réservées au contrôle de l'entrée, les deux autres sont réservées au contrôle de la sortie.

- **CONFIG ENT1**: température de l'eau d'entrée de l'évaporateur, valeur de consigne 1,
- **CONFIG ENT2**: température de l'eau d'entrée de l'évaporateur, valeur de consigne 2.
- **CONFIG SORT1**: température de l'eau de sortie de l'évaporateur, valeur de consigne 1,
- **CONFIG SORT2**: température de l'eau de sortie de l'évaporateur, valeur de consigne 2.

La sélection entre la valeur de consigne 1 et la valeur de consigne 2 est effectuée par l'intermédiaire de l'interrupteur à distance de valeur de consigne double (qui doit être installé par le client). La valeur de consigne réelle active peut être consultée dans le menu d'affichage.

REMARQUE Le client est également autorisé à définir un point de consigne en fonction d'une entrée analogique.

REMARQUE Se reporter à "Personnalisation dans le menu d'entretien" dans le chapitre "Réglage des entrées et des sorties numériques" du manuel d'installation.

Si le mode commande manuelle est sélectionné (se reporter à "Menu réglages utilisateur" à la page 9), aucune des valeurs de consignes susmentionnées ne sera active.

Pour régler une valeur de consigne, procéder comme suit:

- 1 Accéder au menu valeurs de consigne. Se reporter au chapitre "Comment accéder à un menu" à la page 7.

Si le mot de passe de l'utilisateur est désactivé pour les modifications des valeurs de consigne (se reporter au "Menu réglages utilisateur" à la page 9), le dispositif de régulation entre immédiatement dans le menu valeurs de consigne.

Si le mot de passe de l'utilisateur est activé pour les modifications des valeurs de consigne, entrer le bon code à l'aide des touches \triangle et ∇ (se reporter à "Menu mot de passe utilisateur" à la page 11). Appuyer sur \oplus pour confirmer le mot de passe et pour entrer dans le menu des valeurs de consigne.

- 2 Sélectionner la valeur de consigne à régler en utilisant la touche \oplus .

Une valeur de consigne est sélectionnée lorsque le curseur clignote derrière le nom de la valeur de consigne.

Le signe ">" indique la valeur de consigne réelle active pour la température.

- 3 Appuyer sur les touches \triangle et ∇ pour modifier le réglage de la température.

Les valeurs par défaut, limites et d'incrément pour la valeur de référence de la température de refroidissement sont:

	CONFIG ENT E	CONFIG SORT E
valeur par défaut	12°C	7°C
valeurs limites ^(a)	7 --> 23°C	4 --> 16°C
valeur d'incrément	0.1°C	0.1°C

(a) Pour les unités au glycol, la limite inférieure pour la valeur de référence de la température de refroidissement peut être réglée en modifiant la température minimale de fonctionnement dans le menu d'entretien (se reporter au manuel d'installation). Les valeurs suivantes s'appliquent :

CONFIG ENT E: 5°C, 3°C, -2°C, -7°C
 CONFIG SORT E: 2°C, 0°C, -5°C, -10°C

- Appuyer sur  pour sauvegarder la valeur de consigne de température réglée.
Lorsque le réglage est confirmé, le curseur passe à la valeur de consigne suivante.
- Pour régler d'autres valeurs de consigne, répéter les instructions à partir de l'étape 2.

REMARQUE  Lorsqu'un réglage est défini pour une unité appartenant à un système DICN, il se répercute sur toutes les autres unités.



REMARQUE  Se reporter à "Définition de la programmation des temporisations" à la page 12 et à "Définition des valeurs de consigne flottantes" à la page 13.

Réinitialisation de l'unité

Les unités disposent de trois types de dispositifs de protection: les dispositifs de protection des unités, des circuits et du réseau.







Lorsqu'une sécurité de l'unité ou du circuit se déclenche, le compresseur s'arrête. Le menu sécurités indiquera la sécurité active. L'écran ETAT UNITE du menu d'affichage indiquera OFF - SECURITE. La touche DEL rouge de la touche  s'allume et le vibreur sonore, qui se trouve dans le dispositif de régulation, est activé.

Si, dans un réseau DICN, le dispositif de sécurité du réseau se déclenche, les unités "slaves" non détectées par le réseau fonctionneront comme des unités indépendantes.

- Si le réseau ne parvient pas à trouver une unité esclave, le témoin rouge de la touche  de l'unité maître s'allume et la sonnerie de la commande retentit.
- Si le réseau ne parvient pas à trouver l'unité master, les témoins rouges des touches  de toutes les unités esclave s'allument et les sonneries de leurs commandes respectives retentissent. Toutes les unités fonctionneront comme des unités indépendantes.

Si l'unité a été arrêtée à la suite d'une panne de courant, une réinitialisation et un redémarrage automatiques seront exécutés lorsque l'unité sera remise sous tension.

Pour réinitialiser l'unité, procéder comme suit:

- Appuyer sur la touche  pour confirmer l'alarme.
Le vibreur sonore est désactivé.
Le dispositif de régulation passe automatiquement à l'écran correspondant du menu sécurités : sécurité de l'unité ou sécurité des circuits.
- Trouver la cause de l'arrêt et corriger.
Se reporter à "Liste des sécurités activées et vérification de l'état de l'unité" à la page 14 et "Dépannage" à la page 16.
Lorsqu'une sécurité peut être réinitialisée, la DEL placée sous la touche  commence à clignoter.
- Appuyer sur la touche  pour réinitialiser les sécurités qui ne sont plus actives.
Si nécessaire, entrer MOT DE PASSE UTIL ou SERVICE MOT PASSE. (Se reporter au manuel d'installation "Réglage du mot de passe pour une réinitialisation de sécurité".)
Lorsque tous les dispositifs de sécurité sont désactivés et réinitialisés, la DEL placée sous la touche  s'éteint. Si l'une des sécurités est encore active, la DEL sous la touche  s'allume à nouveau. Dans ce cas, revenir à l'étape 2.
- Il n'est pas nécessaire d'enclencher à nouveau la touche  à moins que le dispositif de sécurité d'une unité ne se soit déclenché.









Si l'utilisateur coupe l'alimentation afin de réparer une sécurité, cette sécurité sera automatiquement réinitialisée à la mise sous tension.

REMARQUE  L'historique, par exemple le nombre de fois qu'une sécurité de l'unité ou une sécurité de circuit s'est déclenchée et l'état de l'unité au moment de l'arrêt, peut être vérifié au moyen du menu historique.

Caractéristiques avancées du dispositif de régulation numérique

Ce chapitre donne un aperçu et une brève description fonctionnelle des écrans offerts par les différents menus. Le chapitre suivant décrit la procédure pour régler et configurer l'unité en utilisant les diverses fonctions de menu.

Tous les menus sont directement accessibles en utilisant la touche correspondante sur le dispositif de régulation numérique ou par le menu principal (se reporter à "Comment accéder à un menu" à la page 7). La flèche vers le bas  sur l'affichage indique que l'on peut passer à l'écran suivant du menu actuel en utilisant la touche . La flèche vers le haut  sur l'affichage  indique que l'on peut passer à l'écran précédent du menu actuel en utilisant la touche . Si  est affiché, cela indique qu'il est possible de revenir à l'écran précédent ou de passer à l'écran suivant.

Menu de lecture

```

┌┐CFG1 ENT.E: 12.0°C
ENTR. EAU E: 12.0°C
SORT. EAU E: 07.0°C

```

Pour consulter les informations actuelles concernant le mode de commande, la température de l'eau d'entrée et de sortie (voir le premier écran).

A noter que dans un système DICN, les valeurs ENTREE EAU et SORTIE EAU dépendent des unités individuelles, et non du système. Les températures du système peuvent être consultées au premier écran du menu réseau.

```

┌┐ ETAT UNITE
C1:OFF-PEUT REDEMAR
C2:OFF-PEUT REDEMAR
PUISS UNITE:000%

```

Pour consulter des informations concernant l'état de l'unité.

```

┌┐ PRESSION ACT. C1
HP1: 19.0b = 50.8°C
BP1: 4.4b = 5.2°C

```

Pour consulter des informations concernant les pressions du circuit 1.

```

┌┐ PRESSION ACT. C2
HP2: 19.0b = 50.8°C
BP2: 4.4b = 5.2°C

```

Pour consulter des informations concernant les pressions du circuit 2 (uniquement pour EWAD240~600).

```

┌┐ INFOS SUPL
HF1:00000h CD1:00000
HF2:00000h CD2:00000
AMBIANT: 20.0°C

```

Pour consulter les informations de fonctionnement concernant la température ambiante, le nombre total d'heures de fonctionnement du compresseur et le nombre de démarrages du compresseur.

Menu valeurs de consigne

Selon les réglages effectués dans le menu réglages utilisateur, on peut accéder directement au menu "valeurs de consigne" ou bien au moyen d'un mot de passe.

```

> CFG1 ENT.E: 12.0°C
CFG2 ENT.E: 12.0°C
CFG1SORT.E: 07.0°C
CFG2SORT.E: 07.0°C

```

Pour définir les valeurs de consigne de température.

Menu réglages utilisateur

Le menu "réglages utilisateur", protégé par le mot de passe utilisateur, permet de personnaliser complètement les unités.

```

┌┐ CONSIGNES CONTROL
MODE:ENT. EAU
CIR1: 70% CIR2: 70%
F1* :MOY F2* :MOY

```

Pour définir les réglages manuels et pour activer le mode de commande manuelle.

```
→ CONFIG.THERMOSTAT
CHARGE:048s-BAS:024s
```

Pour définir les réglages du thermostat.

```
→ CONFIG.LIMITES P
MODE:ENT.DIG.A DIST.
L1CIR1:100%CIR2:100%
L2CIR1:100%CIR2:100%
```

Pour définir les limites de capacité. (premier écran)

```
→ CONFIG.LIMITES P
L3CIR1:100%CIR2:100%
L4CIR1:100%CIR2:100%
```

Pour définir les limites de capacité. (deuxième écran)

```
→ CONTR.POMPE
TEMPO. POMPE: 020s
TPS.RET.POMPE: 000s
M/ QUOTI:0 A: 12h00
```

Pour définir les paramètres de contrôle des pompes.

```
→ TPO PROGRAMME
TPO AUTORIS.:0
UTIL. PROG. CONGES:0
```

Pour définir le programme de temporisation.

Selon les réglages de TPO AUTORIS et UTIL. PROG. CONGES, les écrans suivants seront disponibles ou non.

```
⋮
→PER. VAC:01 AU 03
01:00/00 AU 00/00
02:00/00 AU 00/00
03:00/00 AU 00/00
```

```
→ DOUBLE POMPE EVAP
MODE:ROTATION AUTO.
DIFF.TPS.FON.:048h
```

Pour définir la pompe de l'évaporateur double.

```
→ GLISSEMENT CONSIGNE
MODE:AMBIANTE
VALEUR MAX:3.0°C
D1:03.0°C D2:05.0°C
```

Pour définir la valeur de consigne flottante.

```
→ CONFIG AFFICHAGE
APPUYER ENTREE POUR
CHANGM. DE LANGAGE:
FRANCAIS
```

Pour définir les réglages d'affichage (premier écran).

```
→ CONFIG AFFICHAGE
HEURE:00h00
DATE: LUN 01/01/01
```

Pour définir les réglages d'affichage (deuxième écran).

```
→ FREE COOLING
MODE:NON ACTIF
```

Pour définir le refroidissement sans tension.

```
→ REGLAGES MAITRE
NBR ESCLAVES: 2
```

Pour définir le nombre d'unités "slaves" pour une unité "master". Ce menu n'est accessible qu'à partir de l'unité "master".

```
→ MAITRE REGLAGES
MODE:NORMAL
OFFSET:0000h
POMP ON SI:UNITE ON
```

L'écran de contrôle affiche le nom de l'unité: MAITRE, ESCLAVE1 ... ESCLAVE3. Ce nom est attribué automatiquement à partir de l'adresse matérielle définie. Se reporter à "Réglage des adresses" dans "Connexion et configuration d'un système DICN" dans le manuel d'installation.

```
→ MOT PASSE CONFIG.
MOT PASSE POUR
CHANGER CONSIGNE: 0
```

Pour définir si un mot de passe est nécessaire pour entrer dans le menu valeurs de consigne.

```
→ ENTRER SERVICE
MOT PASSE:0000
```

Pour accéder au menu d'entretien (seul un installateur qualifié est autorisé à accéder à ce menu).

```
→ TEMPOS. COMP.
COMP.DEMARRE: 00s
```

Pour vérifier la valeur réelle du temporisateur de compresseur. (premier écran)

```
→ TEMPOS COMP.
GRD1:000s AREC1:000s
GRD2:000s AREC2:000s
```

Pour vérifier la valeur réelle du temporisateur de compresseur. (deuxième écran)

```
→ TEMPOS COMP.
DEM1: 000s ARR1:000s
DEM2: 000s ARR2:000s
```

Pour vérifier la valeur réelle du temporisateur de démarrage du compresseur et du temporisateur d'arrêt.

Menu sécurités

Le menu "sécurités" apporte des informations utiles pour le dépannage. Les écrans suivants contiennent des informations de base.

```
→ SECURITE UNITE
0HC:ERR. CAPT. ENT.C
```

Pour consulter les informations sur le dispositif de sécurité de l'unité ayant provoqué l'arrêt.

```
→ SECURITE CIRCUIT1
1U1:PROT.PH.REV
```

Pour consulter des informations à propos du dispositif de sécurité du circuit 1 ayant provoqué l'arrêt.

```
→ SECURITE CIRCUIT2
1U1:PROT.PH.REV
```

Pour consulter des informations à propos du dispositif de sécurité du circuit 2 ayant provoqué l'arrêt (uniquement pour EWAD240~600).

```
→ SECURITE RESEAU
0U4:PROBLEM COMM.PCB
```

Pour consulter les informations sur le dispositif de sécurité du réseau ayant provoqué l'arrêt.

```
→ UNITE AVERT.
0AE:DEBIT ARRETE
```

Pour consulter les informations sur la pompe double ayant provoqué l'arrêt.

Accompagnant ces informations de base, des écrans d'information détaillés peuvent être consultés lorsque le menu sécurité est actif. Appuyer sur la touche . Des écrans "similaires" aux écrans suivants apparaissent.

```
→ HIST. UNITE :002
0HC:ERR. CAPT. ENT.C
00h00 - 01/01/01
MODE MANUEL
```

Pour vérifier l'heure et le mode de contrôle au moment de la coupure de l'unité.

```
→ HIST. UNITE :002
0HC:ERR. CAPT. ENT.C
ENT.E: 12.0°C
SOR.E: 07.0°C
```

Pour vérifier quelles étaient la température d'eau d'entrée de l'évaporateur et du condenseur et la température d'eau de sortie de l'évaporateur.

```
→ HIST. UNITE :002
0HC:ERR. CAPT. ENT.C
C1:OFF-PEUT REDEMAR
C2:OFF-PEUT REDEMAR
```

Pour vérifier quel était le statut des compresseurs au moment de l'arrêt.

```
→ HIST. UNITE :002
0HC:ERR. CAPT. ENT.C
HP1: 19.0b = 50.8°C
BP1: 4.4b = 5.2°C
```

Pour vérifier quelles étaient les pressions du circuit 1 au moment de l'arrêt.

```
→ HIST. UNITE :002
0HC:ERR. CAPT. ENT.C
HP2: 19.0b = 50.8°C
BP2: 4.4b = 5.2°C
```

Pour vérifier quelles étaient les pressions du circuit 2 au moment de l'arrêt (uniquement pour EWAD240~600).

```
→ HIST. UNITE :002
0HC:ERR. CAPT. ENT.C
RH 1:00000h AMB.T:
RH 2:00000h 20.0°C
```

Pour vérifier quel était le nombre total d'heures de fonctionnement du compresseur ainsi que la température ambiante au moment de l'arrêt.

Menu minuteries

```
→ TEMPO GENERAL
CHARGE:000s-BAS:000s
M/ POMPE : 000s
STOP DEBIT1:00s2:00s
```

Pour vérifier la valeur réelle du temporisateur de logiciel général.

Menu historique

Le menu "historique" contient toutes les informations concernant les derniers arrêts. La structure de ces menus est identique à la structure du menu sécurités. Lorsqu'une défaillance est réparée et que l'opérateur effectue une réinitialisation, les données provenant du menu sécurités sont copiées dans le menu historique.

En outre, le nombre de sécurités qui se sont déclenchées est indiqué sur la première ligne des écrans historique.

Menu Info

```
└┐ INFORMATION TPS.
HEURE:00h00
DATE: LUN 01/01/01
```

Pour vérifier l'heure et la date.

```
└┐ INFORMATION UNIT
UNIT:AW-CO-120 C:ST
CIR:2 EVAP:2 VEN:3ST
REFRIGERANT : R134a
```

Pour consulter des informations supplémentaires sur l'unité telles que le type et le réfrigérant utilisé.

```
└┐ INFORMATION UNIT
SW:4.0M6 -01/08/05
SW CODE: FLDKNMCHLA
```

Pour consulter des informations concernant la version du logiciel du dispositif de régulation.

```
└┐ INFORMATION PCB
BOOT:U3.01-15/04/02
BIOS:U3.61-05/11/04
PLAN ADDRESS:01
```

Pour consulter des informations concernant la carte des circuits imprimés.

```
└┐ SORT. RELAIS
CIRCUIT 2 ON :NON
CIRCUIT 2 ETOIL:NON
CIRCUIT 2 TRIAN:NON
```

Pour vérifier l'état des relais de puissance du circuit 2 (uniquement pour EWAD240~600).

```
└┐ SORT. RELAIS
C1<12%>:N
C1PUI+:N PUI-:N
C1POSTIRROIR: 030.0a
```

Pour vérifier le mode de capacité et le retour du circuit 1.

```
└┐ SORT. RELAIS
C2<12%>:N
C2PUI+:N PUI-:N
C2POSTIRROIR: 030.0a
```

Pour vérifier le mode de capacité et le retour du circuit 2 (uniquement pour EWAD240~600).

```
└┐ SORT. RELAIS
C1 VENT.ET 1:FERME
C1 VENT.ET 2:FERME
C1 VENT.ET 3:FERME
```

Pour vérifier l'état des relais de vitesse de ventilateur du circuit 1.

```
└┐ SORT. RELAIS
C2 VENT.ET 1:FERME
C2 VENT.ET 2:FERME
C2 VENT.ET 3:FERME
```

Pour vérifier l'état des relais de vitesse de ventilateur du circuit 2 (uniquement pour EWAD240~600).

```
└┐ SORT. RELAIS
ALARM.GEN.:FERME
POMP/GEN OPER:FERME
AI1:AUCUN
```

Pour vérifier l'état de la pompe, de l'alarme et des contacts sans tension du chauffage de l'évaporateur.

```
└┐ CHANG. SORT.REL.
DI4 AUCUN
DO1 CHAUF. EVAP.: F
DO2 PUISSANCE 100% : 0
```

Pour vérifier l'état des sorties de relais modifiables.

Menu entrée/sortie

Le menu entrée/sortie indique l'état de toutes les entrées numériques et de toutes les sorties de relais de l'unité.

```
└┐ ENTREES DIG.
ARRET URGENCE: OK
M/A DEB.C1:DEBIT OUI
M/A DEB.C2:DEBIT OUI
```

Pour vérifier si le dispositif d'arrêt d'urgence est actif ou non et s'il y a un flux d'eau vers l'évaporateur.

```
└┐ ENTREES DIG.
COMMUTEUR HP1:OK
PROT.PH.REV.1: OK
SURINTENSI 1: OK
```

Pour vérifier l'état de l'interrupteur haute pression, du protecteur d'inversion de phase et du relais de surcharge du circuit 1.

```
└┐ ENTREES DIG.
TH.REFOU.PR.1 :OK
COMPR.PR.1 :OK
```

Pour vérifier l'état du protecteur thermique de refoulement ainsi que le protecteur thermique du compresseur du circuit 1.

```
└┐ ENTREES DIG.
COMMUTEUR HP2:OK
PROT.PH.REV.2: OK
SURINTENSI 2: OK
```

Pour vérifier l'état de l'interrupteur haute pression, du protecteur d'inversion de phase et du relais de surcharge du circuit 2 (uniquement pour EWAD240~600).

```
└┐ ENTREES DIG.
TH.REFOU.PR.2 :OK
COMPR. PR.2 :OK
```

Pour vérifier l'état du protecteur thermique de refoulement ainsi que le protecteur thermique du compresseur du circuit 2 (uniquement pour EWAD240~600).

```
└┐ CHANG. ENT. DIG.
DI1 AUCUN
DI2 AUCUN
DI3 AUCUN
```

Pour vérifier l'état des entrées numériques modifiables.
Pour vérifier si le relais de surcharge, le protecteur thermique de refoulement ou le protecteur thermique du compresseur sont activés ou non.
Toutefois, l'entrée distante de l'unité "master" commande le fonctionnement de cette unité.

```
└┐ SORT. RELAIS
CIRCUIT 1 ON :NON
CIRCUIT 1 ETOIL:NON
CIRCUIT 1 TRIAN:NON
```

Pour vérifier l'état des relais de puissance du circuit 1.

Menu mot de passe utilisateur

```
└┐ CHANG MOT PASSE
NOUVEAU: 0000
CONFIRM: 0000
```

Pour changer le mot de passe utilisateur.

Menu réseau

Le menu "réseau" apporte des informations utiles concernant le réseau.

```
└┐ RESEAU
CFG1 ENT.E: 12.0°C
ENTR. EAU E: 12.0°C
```

Pour consulter la valeur de consigne de la température, la température de l'eau d'entrée commune (température de l'eau d'entrée de l'unité master) et la température de l'eau de sortie commune (affichée uniquement lorsque le mode MODE SORTIE est activé et que le capteur facultatif d'eau de sortie (R8T) est installé). Se reporter à "Définition et activation du mode de commande manuelle" à la page 12.

```
└┐ M:NORMAL PUI:100%
SL1:ATTENTE PUI:100%
SL2:DECONNCPUI:000%
SL3:SECURITEPUI:000%
```

L'écran affiche l'état des unités master (M) et slave (SL1 ... SL3).

Tâches du menu réglages utilisateur

Entrer dans le menu réglages utilisateur

Le menu réglages utilisateur est protégé par le mot de passe utilisateur, qui est un nombre à 4 chiffres, compris entre 0000 et 9999.

1 Accéder au MENU CONS. UTILIS. (Se référer au chapitre "Comment accéder à un menu" à la page 7.)

Le dispositif de régulation vous demande le mot de passe.

2 Entrer le mot de passe correct en utilisant les touches (▲) et (▼).

3 Appuyer sur (↵) pour confirmer le mot de passe et pour entrer dans le menu réglages utilisateur.

Le dispositif de régulation accède automatiquement au premier écran du menu réglages utilisateur.

Pour définir les paramètres d'une fonction donnée :

- 1 Passer à l'écran du menu réglages utilisateur qui convient à l'aide des touches ▲ et ▼.
- 2 Positionner le curseur derrière le paramètre à modifier en utilisant la touche ⇄.
- 3 Sélectionner le réglage approprié en utilisant les touches ▲ et ▼.
- 4 Appuyer sur ⇄ pour confirmer la sélection.
Lorsque la sélection a été confirmée, le curseur passe au paramètre suivant, qui peut alors être modifié.
- 5 Répéter toutes les étapes à partir de l'instruction 2 pour modifier les autres paramètres.

Définition et activation du mode de commande manuelle

L'unité est équipée d'un thermostat qui contrôle sa capacité de refroidissement. Il y a trois différents modes de commande :

- mode de commande manuel : l'opérateur contrôle lui-même la capacité - **CONTROLE MANUEL** - en configurant :
 - F1*, F2* (débit d'air en mode manuel): arrêt, bas, moyen ou élevé du circuit 1/2.
 - CIR1/2 (niveau de capacité en mode manuel): 0%, 30%-100% du circuit 1/2.
- mode de commande d'entrée : utilise la température de l'eau entrant dans l'évaporateur pour commander la capacité de l'unité - **ENTREE EAU**
- mode de commande par sortie : utilise la température de l'eau sortant de l'évaporateur pour commander la capacité de l'unité - **SORTIE EAU**

REMARQUE  Pour activer le mode de commande manuelle, sélectionner **MANUAL** comme mode actuel. Pour désactiver le mode de commande manuelle, sélectionner **ENTREE EAU** ou **SORTIE EAU** comme mode actuel.

Pour les unités d'un réseau DICN:

Si le mode de commande d'une unité est modifié, il l'est également pour toutes les autres unités.

Le mode de commande manuel n'est cependant accessible que sur les unités en mode **DECONNECT M/A**.

Définition des réglages du thermostat

Lorsque le mode de commande automatique est sélectionné, l'unité utilise une fonction thermostatique pour contrôler la capacité de refroidissement. Cependant, les paramètres du thermostat ne sont pas fixes et peuvent être modifiés par l'intermédiaire de l'écran **CONFIG. THERMOSTAT** du menu de réglages utilisateur.

Les valeurs par défaut, limites et d'incrément pour les paramètres du thermostat sont indiquées dans l'"Annexe I" à la page 19.

- REMARQUE** 
- Dans le cas d'un réseau DICN, la modification de ce paramètre sur une unité se répercute sur toutes les autres unités du réseau.
 - Un schéma fonctionnel représentant les paramètres du thermostat est donné dans "Annexe I" à la page 19.

Définition des réglages de la limitation de capacité

Dans l'écran **CONFIG. LIMITES P**, vous pouvez configurer jusqu'à quatre paramètres de limitation de capacité.

Une limite de capacité peut être activée:

- **MODE:**
 - **TPO PRGRME:** Voir "Définition de la programmation des temporisations" à la page 12.
 - **ENT.DIG.A DIST.:** lorsqu'une entrée permutable est configurée comme limite de capacité.

REMARQUE  Se reporter à "Personnalisation dans le menu d'entretien" dans le chapitre "Réglage des entrées et des sorties numériques modifiables" du manuel d'installation.

- **LIM1:** pour activer la limite de capacité 1.
- **NON ACTIF:** la limite de capacité n'est pas active.
- **L1/L2/L3/L4 CIR 1/2:** valeur de limitation de capacité du circuit 1/2 en cas de limitation de capacité 1/2/3/4.

Définition des réglages de contrôle de la pompe

L'écran **CONTR. POMPE** du menu réglages utilisateur permet à l'utilisateur de régler l'avance et le retard du démarrage de la pompe.

- **TPS. EXE. POMPE:** ce terme est utilisé pour définir le temps que la pompe (ou le compresseur dans le cas où **POMPE ON SI: COMPR ON** est sélectionné dans une configuration **DICN**) doit fonctionner avant que l'appareil ne puisse redémarrer.
- **TPS. RET. POMPE:** ce terme est utilisé pour définir le temps que la pompe (ou le compresseur dans le cas où **POMPE ON SI: COMPR ON** est sélectionné dans une configuration **DICN**) doit fonctionner après l'arrêt de l'appareil.

Définition de la programmation des temporisations

Pour activer les écrans de programmation des temporisations ou de périodes de vacances, ces dernières doivent tout d'abord être activées en positionnant le réglage sur **D** dans l'écran approprié. Pour désactiver la programmation des temporisations ou les périodes de vacances, vous devez réinitialiser leurs réglages sur **N**. (Voir "Menu réglages utilisateur" à la page 9.)

L'écran **TPO PROGRAMME** des réglages utilisateur permet de définir les réglages de la programmation des temporisations.

Vous pouvez affecter chaque jour de la semaine à un groupe. Les actions définies dans un groupe seront exécutées au cours de chacun des jours appartenant à ce groupe.

- **LUN, MAR, MER, JEU, VEN, SAM et DIM:** s'utilise pour définir à quel groupe appartient chaque jour de la semaine (-/G1/G2/G3/G4).
- Pour chacun des neuf groupes, jusqu'à neuf actions peuvent être réglées avec une temporisation différente pour chacune. Ces actions comprennent : activation de l'unité (**MARCHE**), désactivation de l'unité (**ARRET**), modification de la valeur de réglage (**ISP1 E, ISP2 E, OSP1 E, OSP2 E**) et réglage de la limitation de capacité (**LIM1, LIM2, LIM3, LIM4, NO LIM**).
- En plus de ces quatre groupes, il existe aussi un groupe pour la période de vacances qui se règle de la même façon que les autres groupes. Jusqu'à 12 périodes de vacances peuvent être saisies à l'écran **PER. VAC**. Pendant ces périodes, la programmation des temporisations se conformera aux réglages du groupe de périodes de vacances.

REMARQUE  Un schéma fonctionnel illustrant le fonctionnement de la programmation des temporisations se trouve à "Annexe II" à la page 20.

REMARQUE  L'unité fonctionne toujours par rapport à la "dernière commande". Cela signifie que la dernière commande donnée est toujours exécutée, qu'elle ait été communiquée par l'utilisateur, manuellement, ou par la programmation des temporisations.

Voici à titre d'exemple les commandes qui peuvent être données et qui permettent d'allumer/éteindre l'unité ou de modifier une valeur de consigne.

REMARQUE  Dans un réseau DICN, la définition de la programmation des temporisations ne sera possible que par l'intermédiaire de l'unité master. Toutefois, si l'unité master est victime d'une panne de courant, les unités slave fonctionneront toujours selon les réglages de la programmation des temporisations.

Définition de la commande de pompe d'évaporateur double

L'écran **DOUBLE POMPE EVAP** du menu des réglages utilisateur permet de définir la direction du débit des deux pompes d'évaporateur (pour que cela soit possible, une sortie numérique modifiable doit être configurée pour une seconde pompe d'évaporateur dans le menu d'entretien). Prière de se référer au manuel d'installation.

- **MODE**: s'utilise pour définir le type de commande qui sera utilisé pour les deux pompes d'évaporateur. Lorsque la rotation automatique est choisie, le décalage des heures de fonctionnement doit aussi être saisi.
 - **AUTO**: la pompe 1 et la pompe 2 se relayent selon le décalage des heures de fonctionnement.
 - **POMPE 1 > POMPE 2**: la pompe 1 démarrera toujours en premier.
 - **POMPE 2 > POMPE 1**: la pompe 2 démarrera toujours en premier.
- **DIFF. TPS. FONCT.**: s'utilise pour définir le décalage des heures de fonctionnement entre les pompes. Ce réglage est utilisé pour la commutation entre les pompes en mode de rotation automatique.

Définition des valeurs de consigne flottantes

L'écran **GLISSEMENT CONSIGNE** du menu réglages utilisateur permet de modifier la valeur de consigne active en fonction de la température ambiante. La source et les réglages de la valeur de consigne flottante peuvent être configurés par l'utilisateur.

- **SOURCE**: s'utilise pour définir le mode de la valeur de consigne flottante.
 - **NON ACTIF**: la valeur de consigne flottante n'est pas activée.
 - **AMBIENT**: la valeur de consigne flottante est modifiée selon la température ambiante.
- **VALEUR MAX**: s'utilise pour définir la valeur maximum pouvant être ajoutée à la valeur de consigne active.
- **D1**: s'utilise pour définir la température ambiante (source) pour laquelle la valeur de consigne flottante est égale à zéro.
- **D2**: s'utilise pour définir l'augmentation de la valeur de consigne flottante pour une baisse de 10°C de la température ambiante.

REMARQUE  Un schéma fonctionnel illustrant le fonctionnement de la valeur de consigne flottante se trouve à "[Annexe III](#)" à la page 20.

Définition des réglages de l'affichage

Les écrans **CONFIG AFFICHAGE** du menu des réglages utilisateur permet à l'utilisateur de définir le choix de la langue, de l'heure et de la date.

- **LANGAGE**: utilisée pour définir la langue des informations affichées du contrôleur (sur le premier écran). (Enfoncer plusieurs fois le bouton  pour changer la langue d'utilisation).
- **HEURE**: utilisée pour définir l'heure qu'il est (sur le deuxième écran).

- **DATE**: utilisée pour définir la date du jour (sur le deuxième écran).

Définition du refroidissement sans tension

L'écran **FREE COOLING** du menu de réglage utilisateur permet à l'utilisateur de contrôler une valve d'eau à 3 voies lorsque l'unité fonctionne dans un état de refroidissement libre. Pour que ce soit possible, une sortie numérique permutable doit être configurée pour le refroidissement libre dans le menu de service. (Prière de se référer au manuel d'installation.)

- **MODE**: s'utilise pour définir le mode refroidissement sans tension.
 - **NON ACTIF**: le mode refroidissement sans tension n'est pas actif.
 - **AMBIENT**: le refroidissement sans tension s'active en fonction de la température ambiante
 - **ENTREE-AMBIANTE**: le refroidissement sans tension est basé sur la différence entre la température de l'eau d'entrée et la température ambiante.
- **SP**: définition de la valeur de consigne de refroidissement sans tension.
- **DI**: définition de la différence de refroidissement sans tension.

REMARQUE  Un schéma fonctionnel illustrant le fonctionnement du refroidissement sans tension se trouve à l'"[Annexe IV](#)" à la page 20.

Définition des réglages réseau

L'écran **RESEAU** des réglages utilisateur permet de définir les réglages réseau.

- **NBR ESCLAVES**: Définit le nombre d'unités esclaves reliées à l'unité maître (1 à 3) Ce menu n'est accessible qu'à partir de l'unité maître.

L'écran **REGLAGES** du menu réseau permet de définir le **MODE** de l'unité, le temps de décalage **OFFSET** et les conditions de mise en marche de la pompe.

- **MODE**: peut prendre les valeurs **NORMAL**, **ATTENTE** ou **DECONNECT M/A**.
 - **NORMAL**: L'unité est contrôlée par le réseau. Le chargement et le déchargement sont décidés par la commande centralisée du réseau. Lorsque cette unité est mise en marche ou arrêtée, toutes les autres unités le sont également, à moins qu'elles ne soient en mode **DECONNECT M/A**. (voir plus bas)
Les changements effectués dans les paramètres de commande **CONSIGNES CONTROL** ou les paramètres de thermostat **CONFIG. THERMOSTAT** de cette unité affecteront toutes les autres unités. La commande manuelle **CONTROLE MANUEL** n'est pas accessible sur cette unité. Se reporter à "[Définition et activation du mode de commande manuelle](#)" à la page 12.
 - **ATTENTE**: Cette unité est considérée comme étant en mode **NORMAL** et fonctionne de la même manière, mais elle ne se mettra en route que dans les cas suivants:
 - si une autre unité est en panne
 - si une autre unité est en mode **DECONNECT M/A**
 - si les autres unités tournent à plein régime depuis un certain temps mais la température souhaitée n'est pas atteinteSi plusieurs unités sont renseignées en mode **ATTENTE**, une seule unité le sera effectivement. Celle-ci sera déterminée par le nombre d'heures de fonctionnement.
 - **DECONNECT M/A**: La mise en marche ou l'arrêt de cette unité n'affecte pas les autres. Le **CONTROLE MANUEL** est accessible sur cette unité.
Si l'unité est en mode commande automatique (**CONTROLE AUTOM**) alors qu'elle fonctionne, elle est commandée par le réseau DICN comme une unité en mode **NORMAL**.

REMARQUE Régler l'unité sur **DECONNECT M/A** lors de la maintenance. Afin de mettre l'unité en route et à l'arrêt indépendamment du reste du réseau.



Il est également possible dans ce cas de commander l'unité manuellement par **CONTROLE MANUEL**.

Laisser une unité en mode **DECONNECT M/A** pour laisser l'opérateur décider du moment où elle doit être mise en marche.

Dans ce cas, il est inutile d'avoir une unité en mode **ATTENTE**. En effet, puisqu'une autre unité est continuellement en mode **DECONNECT M/A**, l'unité en mode **ATTENTE** sera toujours considérée comme une unité en mode **NORMAL**.

- **OFFSET**: Le temps de décalage **OFFSET** représente la différence de temps de fonctionnement à atteindre entre deux unités, selon le format **OFFSET: 0000 h**. Cette valeur est très importante pour la maintenance. Il doit être réglé sur une valeur suffisamment élevée pour éviter que la maintenance de toutes les unités intervienne au même moment. Les limites inférieure et supérieure sont 0 et 9000 heures respectivement. La valeur par défaut est 0 heures.
- **POMPE ON SI** : Permet de définir si la pompe doit fonctionner lorsque le groupe est en marche (**UNIT ON**), ou uniquement lorsque le compresseur tourne (**COMPR MARCHE**).
Si **UNIT ON** est sélectionné, le contact sans tension **S9L** reste fermé tant que le groupe est en marche. Si **COMPR MARCHE** est sélectionné, le contact sans tension **S9L** reste fermé tant que le compresseur est en marche.
Voir aussi le manuel séparé "Exemples d'installation en réseau DICN".

REMARQUE Les réglages ci-dessus doivent être effectués pour tous les groupes reliés au système.



Activation ou désactivation du mot de passe pour les valeurs de consigne

L'écran **MOT PASSE CONFIG**, du menu réglages utilisateur permet à l'utilisateur d'activer ou de désactiver le mot de passe utilisateur nécessaire pour modifier la valeur de consigne de la température. Lorsqu'il est désactivé, l'utilisateur n'a pas besoin d'entrer le mot de passe chaque fois qu'il désire modifier la valeur de consigne.

REMARQUE Dans un réseau **DICN**, ce paramètre est transféré automatiquement à toutes les autres unités.



Définition de la commande BMS

La commande **BMS** permet à l'utilisateur de commander l'unité à partir d'un système de supervision.

Vous pouvez régler les paramètres **BMS** à l'aide des écrans **CONFIG BMS** et **CONFIG PLATINE BMS** dans le menu d'entretien. Se reporter à "Personnalisation dans le menu de service" dans le chapitre "Définition des réglages **BMS**" du manuel d'installation.

Tâches du menu minuteries

Vérification de la valeur réelle des minuteries logicielles

Comme mesure de protection et pour garantir un fonctionnement correct, le logiciel du dispositif de régulation possède plusieurs minuteries régressives :

- **LOADUP (CHARGE** – se reporter aux paramètres du thermostat) : commence à compter lorsqu'un changement de niveau de thermostat se produit. Pendant le décompte, l'unité ne peut pas entrer dans le niveau plus élevé du thermostat.
- **LOADDOWN (BAS** - se reporter aux paramètres du thermostat) : commence à compter lorsqu'un changement de niveau de thermostat se produit. L'unité ne peut accéder au inférieur du thermostat pendant le décompte.

- **FLOWSTART (DEM. DEBIT – 15 sec)**: décompte lorsque l'eau passe en continu par l'évaporateur et que l'unité est en attente. Pendant que dure le décompte, l'unité ne peut pas démarrer.
- **FLOWSTOP (STOP DEBIT – 5 sec)**: commence à compter lorsque l'eau passant par l'évaporateur s'arrête et que la minuterie **Flowstart** a atteint zéro. Si le flux d'eau ne redémarre pas pendant le décompte, l'unité sera arrêtée.
- **PUMPLEAD (EXEC PPE – se reporter aux réglages du contrôle de la pompe)** : le décompte commence dès que l'unité est mise en marche. Pendant que dure le décompte, l'unité ne peut pas démarrer.
- **PUMPLAG (ARRET PPE - se reporter aux réglages du contrôle de la pompe)** : le décompte commence dès que l'unité est mise à l'arrêt. Pendant que dure le décompte, l'unité continue à fonctionner.
- **STARTTIMER (COMP. DEMARRE – 10 sec)** : commence à compter lorsqu'un compresseur démarre. Pendant le décompte, aucun autre compresseur ne peut démarrer.
- **GUARDTIMER (GRD1/2 – 60 sec)**: commence à compter lorsque le compresseur (circuit 1/2) a été arrêté. Pendant le décompte, le compresseur ne peut être redémarré.
- **ANTIENCYCLING (AREC1/2 – 600 sec)**: commence à compter lorsque le compresseur (circuit 1/2) a démarré. Pendant le décompte, le compresseur ne peut être redémarré.
- **STARTUPTIMER (HEURE DEM1/2 – 180 sec)**: commence à compter lorsque le compresseur (circuit 1/2) a démarré. Pendant le décompte, le compresseur est limité à une capacité maximale de 30%.

Pour vérifier la valeur réelle des minuteries logicielles, procéder comme suit :

- 1 Accéder au **MENU MINUTEURS**. (Se référer au chapitre "[Comment accéder à un menu](#)" à la page 7.)
Le dispositif de régulation affiche la valeur réelle des **TEMPOS GENERAL**: la minuterie d'augmentation de charge, la minuterie de baisse de charge, la minuterie de début de débit, la minuterie d'arrêt de débit (lorsque l'unité est en marche et que la minuterie de début de débit a atteint zéro), la minuterie de démarrage de pompe et celle du délai de démarrage de pompe.
- 2 Appuyer sur la touche pour vérifier les minuteries du compresseur.
Le dispositif de régulation affiche la valeur actuelle des **TEMPO COMPRESSEUR**: les minuteries de garde (une par circuit) et d'antirecyclage (une par circuit).
- 3 Appuyer sur la touche pour vérifier les autres minuteries.
Le dispositif de régulation indique la valeur actuelle des **HEURE DEM**.

Tâches du menu sécurités

Liste des sécurités activées et vérification de l'état de l'unité

Si le vibreur sonore est activé et que l'utilisateur appuie sur la touche , le dispositif de régulation entre automatiquement dans le menu sécurités.

- Le dispositif de régulation entre dans l'écran **SECURITE UNITE** du menu sécurités lorsqu'une sécurité de l'unité a provoqué un arrêt.
- Le contrôleur entrera l'écran **SECURITE CIR1/2** du menu sécurité quand une sécurité du circuit 1/2 a été activée.
- Dans un système **DICN**, l'écran de commande peut également afficher: **SECURITE RESEAU**. Ceci se produit lorsqu'un nombre inexact d'unités esclave a été défini (voir "[Définition des réglages réseau](#)" à la page 13) ou lorsqu'une unité esclave est manquante (suite à une mauvaise connexion ou à une panne d'alimentation).
Vérifier que le nombre d'unités défini est exact et que les connexions sont correctement effectuées.

REMARQUE Vous pouvez consulter la liste des unités esclaves détectées au deuxième écran du menu réseau.



- Lorsque l'unité est configurée avec une pompe d'évaporateur double, le dispositif de régulation entre dans l'écran SECURITE DBLE POMPE du menu sécurités lorsqu'un dispositif de sécurité de la pompe a provoqué un arrêt.
- 1 Appuyer sur la touche **Ⓜ** lorsque le vibreur sonore est activé.
L'écran sécurité approprié, contenant les informations de base, apparaît. Appuyer sur la touche **Ⓜ** pour faire apparaître les informations détaillées. Ces écrans contiennent des informations concernant l'état de l'unité au moment de l'arrêt (voir "Menu sécurités" à la page 10).
- 2 Si plus d'un type de sécurité est actif (indiqué par **△**, **▽** ou **↔**), utiliser les touches **▲** et **▼** pour les consulter.

Tâches du menu historique

Vérification des informations de sécurité et de l'état de l'unité après une réinitialisation

Les informations disponibles dans le menu sécurités sont également stockées dans le menu historique. Elles y sont mémorisées après une réinitialisation de l'unité ou d'un circuit. Ainsi, le menu historique offre un moyen de vérifier l'état de l'unité au moment des derniers arrêts.

Pour vérifier les informations sur les sécurités et l'état de l'unité, procéder comme suit :

- 1 Accéder au MENU HISTORIQUE. (Se référer au chapitre "Comment accéder à un menu" à la page 7.)
Le dispositif de régulation entre dans le dernier écran HISTORIQUE qui contient des informations de base concernant le moment de cet arrêt.
- 2 Appuyer sur les touches **▲** et **▼** pour consulter les autres écrans HISTORIQUE existants.
- 3 Appuyer sur la touche **Ⓜ** pour faire apparaître les informations détaillées.

Tâches du menu info

Consultation des informations supplémentaires concernant l'unité

- 1 Entrer dans le MENU INFORMATIONS par le menu principal. (Se référer au chapitre "Comment accéder à un menu" à la page 7.)
Le dispositif de régulation entre dans l'écran INFORMATION TPS, qui contient les informations suivantes : l'heure et la date.
- 2 Appuyer sur la touche **▼** pour consulter le premier écran INFORMATION UNITE.
Cet écran contient des informations concernant le nom de l'unité et le type de réfrigérant utilisé.
- 3 Appuyer sur la touche **▼** pour consulter l'écran suivant d'informations de l'unité INFORMATION UNITE.
Cet écran contient des informations concernant la version du logiciel du dispositif de régulation.
- 4 Appuyer sur la touche **▼** pour consulter l'écran INFORMATION PCB.
Cet écran contient des informations concernant la carte de circuits imprimés.

Tâches du menu entrée/sortie

Vérification de l'état des entrées et des sorties

Le menu entrée/sortie offre un moyen de vérifier l'état des entrées numériques et des sorties de relais.

Les entrées numériques verrouillées sont :

- **ARRET URGENCE**: si le bouton d'arrêt d'urgence a été pressé.
- **M/A DEBIT**: indique l'état du contacteur de débit: activé ou désactivé.
- **COMMUTATEUR HP 1/2**: indique le statut actuel de la sécurité du circuit 1/2.
- **PROT. PH. REU 1/2**: indique le statut actuel de la sécurité du circuit 1/2.
- **SURINTENS 1/2**: indique le statut actuel de la sécurité du circuit 1/2.
- **TH. REFOU. PR. 1, TH. REFOU. PR. 2**: indique le statut actuel de la sécurité du circuit 1, circuit 2.
- **TH. COMPR. PR. 1/2**: indique le statut actuel de la sécurité du circuit 1/2.

Les entrées numériques modifiables sont :

- **LIMITE P1/2/3/4** : indique la position des interrupteurs "d'activation/désactivation de la limitation de capacité".
- **DBLE PT CONSIGNE**: indique la position du sélecteur à distance de valeur de consigne double : valeur de consigne 1 ou valeur de consigne 2.
- **M/A DIST.** : indique la position de l'interrupteur marche/arrêt à distance.
- **STATUS**: indique la position du commutateur connecté.

Les sorties de relais verrouillés sont :

- **CIRCUIT 1/2 ON**: indique si le circuit 1/2 est allumé ou éteint.
- **CIRCUIT 1/2 ETOIL**: indique si le circuit 1/2 est en mode étoile ou non.
- **CIRCUIT 1/2 TRIAN**: indique si le circuit 1/2 est en mode delta ou non.
- **C1/2 (12%)**: indique si la soupape de capacité 12% du circuit 1/2 est activée.
- **C1/2 PUI+**: indique si PUI+ du moteur de contrôle de capacité du circuit 1/2 est activé.
- **C1/2 PUI-**: indique si PUI- du moteur de contrôle de capacité du circuit 1/2 est activé.
- **C1/2 POSTIRROIR**: indique le POSTIRROIR du potentiomètre du circuit 1/2 (Ω).
- **C1/2 VENT ET 1**: indique si les ventilateurs de l'étape ventilation 1 du circuit 1/2 sont allumés ou éteints.
- **C1/2 VENT ET 2**: indique si les ventilateurs de l'étape ventilation 2 du circuit 1/2 sont allumés ou éteints.
- **C1/2 VENT ET 3**: indique si les ventilateurs de l'étape ventilation 3 du circuit 1/2 sont allumés ou éteints.
- **POMPE/GEN. OP**: indique l'état de ce contact non alimenté. Il est activé quand la pompe est en marche.
- **ALARM GEN.** : indique l'état de ce contact non alimenté. Il est activé quand une alarme est présente sur l'unité.
- **CHAUF. EVAP.** : indique l'état du chauffage de l'évaporateur.

Les sorties de relais modifiables sont :

- **POMPE EVAP. 2**: indique l'état de la seconde pompe de l'évaporateur.
- **PUISSANCE 100%**: indique lorsque l'appareil fonctionne à 100%.
- **FREE COOLING**: indique le statut de la valve d'eau à 3 voies lorsque l'unité est dans un état de refroidissement libre.
- **1 (FERME)**: indique le statut fermé de la sortie numérique permutable.

Les entrées analogiques permutables sont:

- CFG. SIGN. 0mU: indique le statut de l'entrée analogique
- CFG. SIGN. 0.0U: indique le statut de l'entrée analogique
- CFG. SIGN. 0mA: indique le statut de l'entrée analogique
- MS SOR E: indique le statut de l'entrée analogique

Pour vérifier les entrées et les sorties, procéder comme suit :

- 1 Accéder au MENU ETAT I/O. (Se référer au chapitre "Comment accéder à un menu" à la page 7.)
Le dispositif de régulation entre dans le premier écran ENTREES DIGIT..
- 2 Consulter les autres écrans du menu entrée/sortie en utilisant les touches ▲ et ▼.

Tâches du menu mot de passe utilisateur

Modification du mot de passe utilisateur

L'accès au menu réglages utilisateur et au menu valeurs de consignes est protégé par le mot de passe utilisateur (nombre à 4 chiffres compris entre 0000 et 9999).

REMARQUE Le mot de passe utilisateur par défaut est 1234.



Pour modifier le mot de passe utilisateur, procéder comme suit :

- 1 Accéder au MENU MOT DE PASSE. (Se référer au chapitre "Comment accéder à un menu" à la page 7.)
Le dispositif de régulation vous demande le mot de passe.
- 2 Entrer le mot de passe correct en utilisant les touches ▲ et ▼.
- 3 Appuyer sur ⊕ pour confirmer le mot de passe et entrer dans le menu mot de passe.
Le dispositif de régulation demande le nouveau mot de passe.
- 4 Appuyer sur ⊕ pour commencer la modification.
Le curseur se place derrière NOUVEAU.
- 5 Entrer le nouveau mot de passe en utilisant les touches ▲ et ▼.
- 6 Appuyer sur ⊕ pour confirmer le nouveau mot de passe.
Lorsque le nouveau mot de passe a été confirmé, le dispositif de régulation demande d'entrer une seconde fois ce mot de passe (pour des raisons de sécurité). Le curseur se place derrière CONFIRM.
- 7 Entrer le nouveau mot de passe en utilisant les touches ▲ et ▼.
- 8 Appuyer sur ⊕ pour confirmer le nouveau mot de passe.

REMARQUE Le mot de passe valide ne sera modifié que si le nouveau mot de passe et le mot de passe confirmé sont identiques.



Dans un réseau DICN, ce paramètre est transféré automatiquement à toutes les autres unités.

DÉPANNAGE

Ce chapitre apporte des informations utiles pour l'établissement d'un diagnostic et la correction de certaines pannes susceptibles de se produire.

Avant de commencer la procédure de dépannage, inspecter minutieusement l'unité à la recherche de défauts apparents, tels que des connexions desserrées ou des câblages défectueux.

Avant de contacter votre revendeur le plus proche, lire attentivement ce chapitre. Cela vous permettra de gagner du temps et de l'argent.



Lors d'une inspection du panneau d'alimentation ou du coffret électrique d'appareil, s'assurer que le disjoncteur de l'unité est sur arrêt.

Aperçu des messages de sécurité

Message menu de sécurité		Problème
SECURITE UNITE	0F0:ARRET D'URGENCE	3
	0AE:DEBIT ARRETE	5.7
	0A4:PROT. ANTIGEL	5.8
	0C9:ERR. CAPT.ENT.E	13
	0CA:ERR. CAPT.SOR.E	13
	0H9:SONDE AMB.DE TEM	13
	0U4:PCB EXP COMM.ERR	14
SECURITE CIRCUIT 1	1U1:PROT.PH.REV	5.6
	1E3:COMMUTEUR HP	5.3
	1E5:TH.REFOU.PR	5.9
	1E6:SURINTENSI	5.1
	1F3:TH.REFOU.PR	5.6
	1E4:BASSE PRESSION	5.2
	1JA:EMETTEUR DE HP	13
	1JC:EMETTEUR DE BP	13
	193:CONTR. MOTOR ERR	11
	194:CONTR. MOTOR REV	12
SECURITE RESEAU	0U4:PROBLEM COMM.PCB	10
	0CA:ERR. CAPT.SOR.E	13
	0C9:ERR. CAPT.ENT.E	13
UNITE AVERT	0AE:DEBIT ARRETE	5.7

Lorsqu'un dispositif de sécurité a été activé, arrêter l'unité et rechercher la cause du déclenchement du dispositif de sécurité avant de le réinitialiser. Les dispositifs de sécurité ne doivent être pontés ou réglés en aucun cas sur une valeur autre que le réglage usine. Si la cause du problème ne peut être déterminée, contacter votre revendeur le plus proche.

Problème 1: L'unité ne démarre pas, mais la DEL MARCHE s'allume

CAUSES POSSIBLES	MESURE CORRECTIVE
Le réglage de la température est incorrect.	Vérifier le point de consigne du dispositif de régulation.
La minuterie start débit fonctionne encore.	L'unité démarrera après environ 15 secondes. S'assurer que l'eau circule via l'évaporateur.
Le circuit ne peut pas démarrer.	Se reporter à Problème 4: Le circuit ne démarre pas.
L'unité est en mode manuel (compresseurs à 0%).	Vérifier sur le dispositif de régulation.
Panne de courant.	Vérifier la tension sur le panneau d'alimentation.
Fusible fondu ou dispositif de protection interrompu.	Inspecter les fusibles et les dispositifs de protection. Les remplacer par des fusibles de même taille et de même type (se reporter à la rubrique " Spécifications électriques " à la page 2).
Connexions desserrées.	Inspecter les connexions du câblage sur place et du câblage interne de l'unité. Resserrer toutes les connexions.
Fils court-circuités ou coupés.	Tester les circuits à l'aide d'un testeur, puis réparer si nécessaire.

Problème 2: L'unité ne démarre pas, mais la DEL MARCHE clignote

CAUSES POSSIBLES	MESURE CORRECTIVE
L'entrée MARCHE/ARRET à distance est activée et l'interrupteur à distance est sur arrêt.	Mettre l'interrupteur à distance sur marche ou désactiver l'entrée MARCHE/ARRET à distance.

Problème 3: L'unité ne démarre pas et la DEL MARCHE ne s'allume pas

CAUSES POSSIBLES	MESURE CORRECTIVE
L'unité est en mode de défaillance.	Se reporter à Problème 5: L'un des dispositifs de sécurité suivants est activé.
L'un des dispositifs de sécurité suivants est activé : • Contacteur de débit (S8L,S9L) • Arrêt d'urgence	Se reporter à Problème 5: L'un des dispositifs de sécurité suivants est activé.
La DEL MARCHE est cassée.	Prendre contact avec votre revendeur le plus proche.

Problème 4: Le circuit ne démarre pas

CAUSES POSSIBLES	MESURE CORRECTIVE
L'un des dispositifs de sécurité suivants est activé : • Protecteur thermique du compresseur (Q*M) • Relais de surintensité (K*S) • Protecteur thermique de reflux (S*T) • Basse pression • Interrupteur haute pression (S*PH) • Protecteur d'inversion de phase (R*P) • Gel	Vérifier le dispositif de régulation et se reporter à la rubrique Problème 5: L'un des dispositifs de sécurité suivants est activé.
La minuterie d'anti-recyclage est encore active.	Le démarrage du circuit ne peut s'effectuer qu'après environ 10 minutes.
La minuterie de garde est encore active.	Le démarrage du circuit ne peut s'effectuer qu'après environ 1 minute.
Le circuit est limité à 0%.	Vérifier le contact à distance d'activation/désactivation de la limitation de capacité.

Problème 5: L'un des dispositifs de sécurité suivants est activé:

Problème 5.1: Relais de surintensité du compresseur	
CAUSES POSSIBLES	MESURE CORRECTIVE
Défaillance de l'une des phases.	Vérifier les fusibles sur le panneau d'alimentation ou mesurer la tension d'alimentation.
Tension trop basse.	Mesurer la tension d'alimentation.
Surcharge du moteur.	Procéder à une réinitialisation. Si la panne persiste, contacter votre revendeur le plus proche.
RÉINITIALISATION	<i>Pousser le bouton bleu sur le relais à maximum à l'intérieur du coffret électrique et réinitialiser le dispositif de régulation.</i>
Problème 5.2: Basse pression	
CAUSES POSSIBLES	MESURE CORRECTIVE
Le débit d'eau vers l'échangeur d'eau chaude est trop faible.	Augmenter le débit d'eau.
Manque de réfrigérant.	Vérifier qu'il n'y a pas de fuite et rajouter, le cas échéant, du réfrigérant.
L'unité fonctionne hors de sa plage de fonctionnement.	Vérifier les conditions de fonctionnement de l'unité.
La température d'entrée vers l'échangeur d'eau chaude est trop basse.	Augmenter la température de l'eau d'entrée.
Évaporateur encrassé.	Nettoyer l'évaporateur ou consulter votre distributeur local.
Réglage de sécurité basse pression trop élevé.	Se reporter au manuel d'installation "Personnalisation dans le menu de service", chapitre "Réglage de la température d'eau de sortie minimale" pour connaître les valeurs correctes.
Le contacteur de débit ne fonctionne pas ou absence de débit d'eau.	Vérifier le contacteur de débit et la pompe à eau.
RÉINITIALISATION	<i>Lorsque la température augmente, le thermostat de température d'évaporation est automatiquement réinitialisé, mais le dispositif de régulation doit encore être réinitialisé.</i>

Problème 5.3: Pressostat haute pression	
CAUSES POSSIBLES	MESURE CORRECTIVE
Le ventilateur du condenseur ne fonctionne pas correctement.	Vérifier que les ventilateurs tournent librement. Les nettoyer si nécessaire.
Le condenseur est sale ou partiellement bloqué.	Retirer tous les obstacles et nettoyer le serpentin du condenseur avec une brosse et une soufflerie.
La température de l'air d'entrée du condenseur est trop élevée.	La température de l'air mesuré à l'entrée du condenseur ne peut dépasser 43°C.
Le ventilateur tourne dans la mauvaise direction.	Les deux phases de l'alimentation électrique du moteur du ventilateur doivent être inversées (par un électricien qualifié).
RÉINITIALISATION	<i>Après une diminution de la pression, pousser le bouton qui se trouve sur l'interrupteur haute pression et réinitialiser le dispositif de régulation.</i>
Problème 5.4: Le protecteur thermique du ventilateur est activé	
CAUSES POSSIBLES	MESURE CORRECTIVE
Panne mécanique (ventilateur bloqué).	Vérifier que le ventilateur tourne librement.
Débit d'air dans l'unité trop faible ou température extérieure trop élevée.	Nettoyer correctement l'échangeur d'air chaud.
RÉINITIALISATION	<i>Lorsque la température diminue, le protecteur thermique est automatiquement réinitialisé. Si le protecteur est fréquemment activé, remplacer le moteur ou prendre contact avec votre revendeur le plus proche.</i>
Problème 5.5: Le protecteur d'inversion de phase est activé	
CAUSES POSSIBLES	MESURE CORRECTIVE
Deux phases de l'alimentation sont connectées dans la mauvaise position.	Inverser deux phases de l'alimentation. Cette opération doit être effectuée par un électricien qualifié.
Une phase n'est pas correctement connectée.	Vérifier la connexion de toutes les phases.
RÉINITIALISATION	<i>Après avoir inversé deux phases ou resserré la connexion des câbles d'alimentation, le protecteur est automatiquement réinitialisé, mais le dispositif de régulation doit encore être réinitialisé.</i>
Problème 5.6: Le protecteur thermique de reflux est activé	
CAUSES POSSIBLES	MESURE CORRECTIVE
L'unité fonctionne hors de sa plage de fonctionnement.	Vérifier les conditions de fonctionnement de l'unité.
RÉINITIALISATION	<i>Lorsque la température diminue, le protecteur thermique est automatiquement réinitialisé, mais le dispositif de régulation doit encore être réinitialisé.</i>
Problème 5.7: Le contacteur de débit est activé	
CAUSES POSSIBLES	MESURE CORRECTIVE
Aucun débit d'eau ou débit d'eau trop faible.	Vérifier la pompe à eau et le circuit d'eau pour voir s'il n'y a pas d'obstruction.
RÉINITIALISATION	<i>Lorsque la cause est identifiée, le contacteur de débit est automatiquement réinitialisé, mais le dispositif de régulation doit encore être réinitialisé.</i>
Problème 5.8: La protection contre le gel est activée	
CAUSES POSSIBLES	MESURE CORRECTIVE
Débit d'eau trop bas.	Augmenter le débit d'eau.
La température d'arrivée vers l'évaporateur est trop faible.	Augmenter la température de l'eau d'entrée.
Le contacteur de débit ne fonctionne pas ou absence de débit d'eau.	Vérifier le contacteur de débit et la pompe à eau.
RÉINITIALISATION	<i>La protection thermique est réarmée après une remontée de la température mais le contrôleur doit encore être réinitialisé.</i>

Problème 5.9: La protection thermique du compresseur est activée	
CAUSES POSSIBLES	MESURE CORRECTIVE
La température de l'échangeur du moteur du compresseur est trop élevée.	Le compresseur n'est pas suffisamment refroidi par le fluide réfrigérant.
RÉINITIALISATION <i>La protection thermique est automatiquement réarmée après une baisse de la température mais le contrôleur du circuit doit être réinitialisé.</i> Si la protection est fréquemment activée, appeler votre distributeur local.	

Problème 6: L'unité s'arrête dès qu'elle commence à fonctionner

CAUSES POSSIBLES	MESURE CORRECTIVE
La programmation des temporisations actuellement activée est en mode arrêté.	Travailler selon les réglages de la programmation des temporisations ou désactiver cette programmation.
L'un des dispositifs de sécurité est activé.	Vérifier les dispositifs de sécurité (voir la rubrique Problème 5: L'un des dispositifs de sécurité suivants est activé).
La tension est trop basse.	Tester la tension sur le panneau d'alimentation et, si nécessaire, dans le boîtier électrique de l'unité (la chute de tension due aux câbles d'alimentation est trop importante).

Problème 7: L'unité fonctionne en continu et la température de l'eau demeure plus élevée que la température réglée sur le dispositif de régulation

CAUSES POSSIBLES	MESURE CORRECTIVE
Le réglage de la température sur le dispositif de régulation est trop faible.	Vérifier et ajuster le réglage de la température.
La production de chaleur dans le circuit d'eau est trop importante.	La capacité de refroidissement de l'unité est trop faible. Contacter votre revendeur le plus proche.
Le débit d'eau est trop élevé.	Recalculer le débit d'eau.

Problème 8: Vibrations et bruits excessifs de l'unité

CAUSES POSSIBLES	MESURE CORRECTIVE
L'unité n'a pas été fixée correctement.	Fixer l'unité comme indiqué dans le manuel d'installation.

Problème 9: L'écran affiche NO LINK (uniquement dans un système DICN)

CAUSES POSSIBLES	MESURE CORRECTIVE
Les adresses définies dans le circuit imprimé ou dans la commande à distance sont inexactes.	Veiller à définir correctement les adresses. Se reporter au chapitre "Réglage des adresses" dans le manuel d'installation.

Problème 10: Le message SECURITE RESEAU affiche PROBLEM COMM. PCB

CAUSES POSSIBLES	MESURE CORRECTIVE
Le système DICN ne parvient pas à détecter une unité.	S'assurer que toutes les unités du système DICN sont alimentées et que le nombre d'unités esclaves correct est défini dans l'unité maître.

Problème 11: Le message d'alarme affiche CONTR. MOTOR ERR

CAUSES POSSIBLES	MESURE CORRECTIVE
Le moteur de contrôle ne réagit pas en raison d'un mauvais câblage du moteur ou le moteur est endommagé.	Vérifier que le câblage au moteur de commande est en bon état et qu'il n'est pas endommagé ou défectueux.

Problème 12: Le message d'alarme affiche CONTR. MOTOR REV

CAUSES POSSIBLES	MESURE CORRECTIVE
Le moteur de commande fonctionne en marche arrière en raison d'un mauvais câblage.	Vérifier si le câblage est conforme au schéma de câblage.

Problème 13: Erreur de capteur ou d'émetteur

CAUSES POSSIBLES	MESURE CORRECTIVE
Le câblage est erroné.	Vérifier si le câblage est conforme au schéma de câblage. Contacter votre revendeur le plus proche.

Problème 14: Le message d'alarme affiche PCB EXP COMM. ERR

CAUSES POSSIBLES	MESURE CORRECTIVE
Le contrôleur de la carte d'extension (A11P) est introuvable.	Vérifier si le câblage vers le contrôleur de la carte d'extension (A11P) est conforme au schéma de câblage. Contacter votre revendeur le plus proche.

MAINTENANCE

Afin de garantir une disponibilité maximale de l'unité, un certain nombre de contrôles et de vérifications doivent être effectués à intervalles réguliers sur l'unité et au niveau du câblage local.

Si l'unité est utilisée pour une application de conditionnement de l'air, les points de contrôle décrits doivent être vérifiés au moins une fois par an. Si l'unité est utilisée pour d'autres applications, prière de vérifier ces points de contrôle tous les 4 mois.



Avant d'exécuter une opération de maintenance ou une réparation, vous devez mettre le disjoncteur sur arrêt sur le panneau d'alimentation, retirer les fusibles, puis ouvrir les dispositifs de protection de l'unité.

Ne jamais nettoyer l'unité avec de l'eau sous pression.



Le câblage et l'alimentation électrique doivent être contrôlés par un électricien qualifié.

- **Echangeur d'air chaud**
Retirer la poussière et autres polluants des ailettes à l'aide d'une brosse ou d'une soufflerie. Diriger la soufflerie de l'intérieur vers l'extérieur de l'unité. Faire attention à ne pas courber ou endommager les ailettes.
- **Câblage local et alimentation électrique**
 - S'assurer que la tension de l'alimentation du panneau d'alimentation local correspond à la tension indiquée sur l'étiquette d'identification de l'unité.
 - Vérifier les connexions et s'assurer qu'elles sont bien fixées.
 - Vérifier le bon fonctionnement du disjoncteur et du détecteur de fuite à la terre situés sur le panneau d'alimentation local.
- **Câblage interne de l'unité**
Vérifier visuellement qu'il n'y a pas de connexions desserrées (bornes et composants) sur les coffrets électriques. S'assurer que les composants électriques ne sont ni desserrés, ni endommagés.
- **Connexion de terre**
S'assurer que les câbles de mise à la terre sont correctement connectés et que les bornes de terre sont serrées.
- **Circuit de réfrigérant**
 - Rechercher d'éventuelles fuites à l'intérieur de l'unité. Si une fuite est détectée, contacter votre revendeur le plus proche.
 - Vérifier la pression de travail de l'unité. Se reporter à "[Mettre l'unité en marche](#)" à la page 7.
- **Compresseur**
 - Rechercher d'éventuelles fuites d'huile. En cas de fuite d'huile, contacter votre revendeur le plus proche.
 - Vérifier toute vibration ou bruit suspect. Si le compresseur est endommagé, contacter votre revendeur le plus proche.
- **Moteur du ventilateur**
 - Nettoyer les ailettes de refroidissement du moteur.
 - Vérifier qu'il n'y a pas de bruits anormaux. Si le ventilateur ou le moteur est endommagé, prendre contact avec votre revendeur le plus proche.
- **Alimentation en eau**
 - Vérifier que la connexion d'eau est toujours bien fixée.
 - Contrôler la qualité de l'eau (se reporter au manuel d'installation de l'unité pour les spécifications concernant la qualité de l'eau).
- **Filtres à eau**
 - Veiller à nettoyer le filtre d'eau à l'avant de l'entrée d'eau de l'évaporateur une fois tous les 4 mois.
 - Vérifier l'absence de dégâts sur le filtre et s'assurer que le diamètre du trou sur toute la surface du filtre est toujours de 1,0 mm maximum.
- **Sondes d'eau**
Vérifier que toutes les sondes d'eau sont correctement fixées aux tuyaux à l'avant de l'échangeur de chaleur (voir aussi l'étiquette apposée sur l'échangeur de chaleur).

Instructions d'élimination

Le démantèlement de l'appareil ainsi que le traitement du réfrigérant, de l'huile et d'autres composants doivent être effectués en accord avec les réglementations locales et nationales en vigueur.

Paramètres du thermostat

Contrôle de la température de l'eau à l'arrivée

La figure ci-dessous montre le diagramme du thermostat en cas de contrôle de la température de l'eau à l'arrivée.

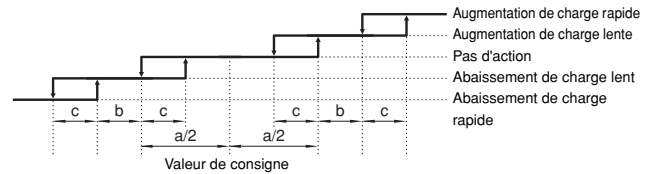

La valeur par défaut et les limites supérieure et inférieure des paramètres du thermostat sont indiquées dans le tableau ci-dessous.

CONTRÔLE D'ENTRÉE	Valeur par défaut	Limite inférieure	Limite supérieure
Différence entre paliers - a (K)	0,8 ^(a)	—	—
Différence entre paliers - b (K)	0,5 ^(a)	—	—
Longueur de palier - c (K)	0,2 ^(a)	—	—
Minuterie d'augmentation de charge (s)	48	12	300
Minuterie de baisse de charge (s)	24	12	300
Valeur de consigne (°C)	12,0	7,0	23,0

(a) ne peut être modifié que dans le menu de service

CONTRÔLE DE SORTIE	Valeur par défaut	Limite inférieure	Limite supérieure
Différence entre paliers - a (K)	0,8 ^(a)	—	—
Différence entre paliers - b (K)	0,5 ^(a)	—	—
Longueur de palier - c (K)	0,2 ^(a)	—	—
Minuterie d'augmentation de charge (s)	12	12	300
Minuterie de baisse de charge (s)	12	12	300
Valeur de consigne (°C)	7,0	4,0	16,0

(a) ne peut être modifié que dans le menu de service

- Si la température est inférieure au point de consigne, le contrôle du thermostat vérifiera chaque MINUTERIE DE BAISSÉ DE CHARGE.
En fonction de l'écart par rapport au point de consigne, aucune action, baisse de charge faible (=−3%) ou baisse de charge rapide (=−7%) n'est requise.
- Si la température est supérieure au point de consigne, le contrôle du thermostat vérifiera chaque MINUTERIE DE HAUSSE DE CHARGE.
En fonction de l'écart par rapport au point de consigne, aucune action, hausse de charge faible (=+3%) ou hausse de charge rapide (=+7%) n'est requise.

ANNEXE II

Exemple de programmation des temporisations

MARS						
LUN	MAR	MER	JEU	VEN	SAM	DIM
1 G1	2 G1	3 G2	4 G1	5 G1	6 G3	7 G3
8 G1	9 G1	10 G2	11 G1	12 G1	13 G3	14 G3
15 G1	16 G1	17 G2	18 G1	19 G1	20 G3	21 G3
22 G1	23 H	24 H	25 H	26 H	27 H	28 H
29 H	30 G1	31 G2				

Pour obtenir la programmation ci-dessus, les réglages suivants doivent être effectués :

```

_÷ TPO PROGRAMME
LUN: G1 JEU: G1 SAM: G3
MAR: G1 VEN: G1 DIM: G3
MER: G2
    
```

```

:
_÷PER. VAC: 01 AU 03
01: 23/03 AU 29/03
02: 00/00 AU 00/00
03: 00/00 AU 00/00
    
```

Tous les jours attribués au même groupe fonctionneront suivant les réglages de ce groupe.

Dans cet exemple de réglage :

- Tous les lundi, mardi, jeudi et vendredi fonctionneront suivant les réglages du groupe 1 (G1),
- Tous les mercredi fonctionneront suivant les réglages du groupe 2 (G2),
- Tous les samedi et dimanche fonctionneront suivant les réglages du groupe 3 (G3),
- Tous les jours de vacances fonctionneront suivant les réglages du groupe de vacances (H).

Tous les réglages des groupes G1, G2, G3, G4 et de H fonctionnent comme dans l'exemple suivant (réglages pour le groupe 1) :

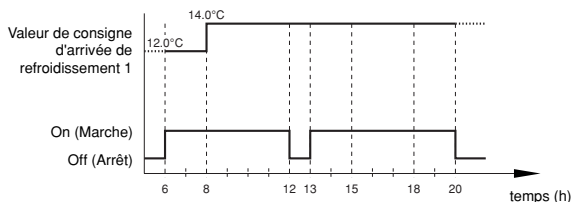

```

_÷ GROUPE1: 01 AU 03
1: 06h00 ISP1 E: 12.0
2: 06h00 ON 00.0
3: 08h00 ISP1 E: 14.0
    
```

Ecran 1

```

:
_÷ GROUPE1: 04 AU 06
4: 12h00 OFF 00.0
5: 13h00 ON 00.0
8: 20h00 OFF 00.0
    
```

Ecran 2

ANNEXE III

Fonctionnement de la valeur de consigne flottante

Le schéma et le tableau ci-dessous illustre la valeur par défaut et les limites supérieure et inférieure des paramètres de la valeur de consigne flottante de l'évaporateur.

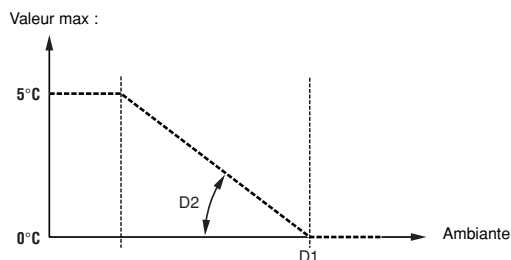

Point de consigne de flottement	Valeur par défaut	Limite inférieure	Limite supérieure
Valeur maximum (°C)	3,0	0,0	5,0
D1 (°C)	20,0	20,0	43,0
D2 (a) (°C)	5,0	0,0	10,0

(a) augmentation de la valeur de consigne flottante pour une baisse de 10°C de la température ambiante

ANNEXE IV

Fonctionnement du refroidissement sans tension

Refroidissement sans tension en fonction de la température ambiante

état du de refroidissement sans tension

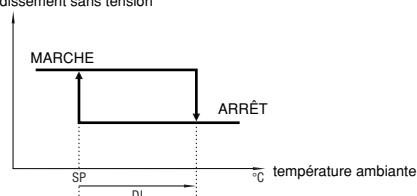

Refroidissement sans tension	par défaut	minimum	maximum
SP (°C)	5	-30	25
DI (°C)	2	1	5

Refroidissement sans tension basé sur la différence entre la température de l'eau d'entrée de l'évaporateur et la température ambiante

état du de refroidissement sans tension

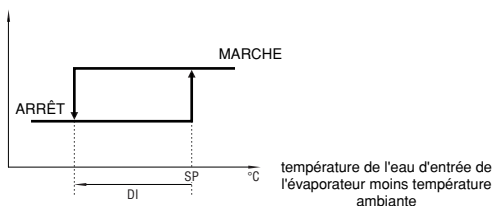

Refroidissement sans tension	par défaut	minimum	maximum
SP (°C)	5	1	20
DI (°C)	2	1	5

ANNEXE V - STRUCTURE DU LOGICIEL

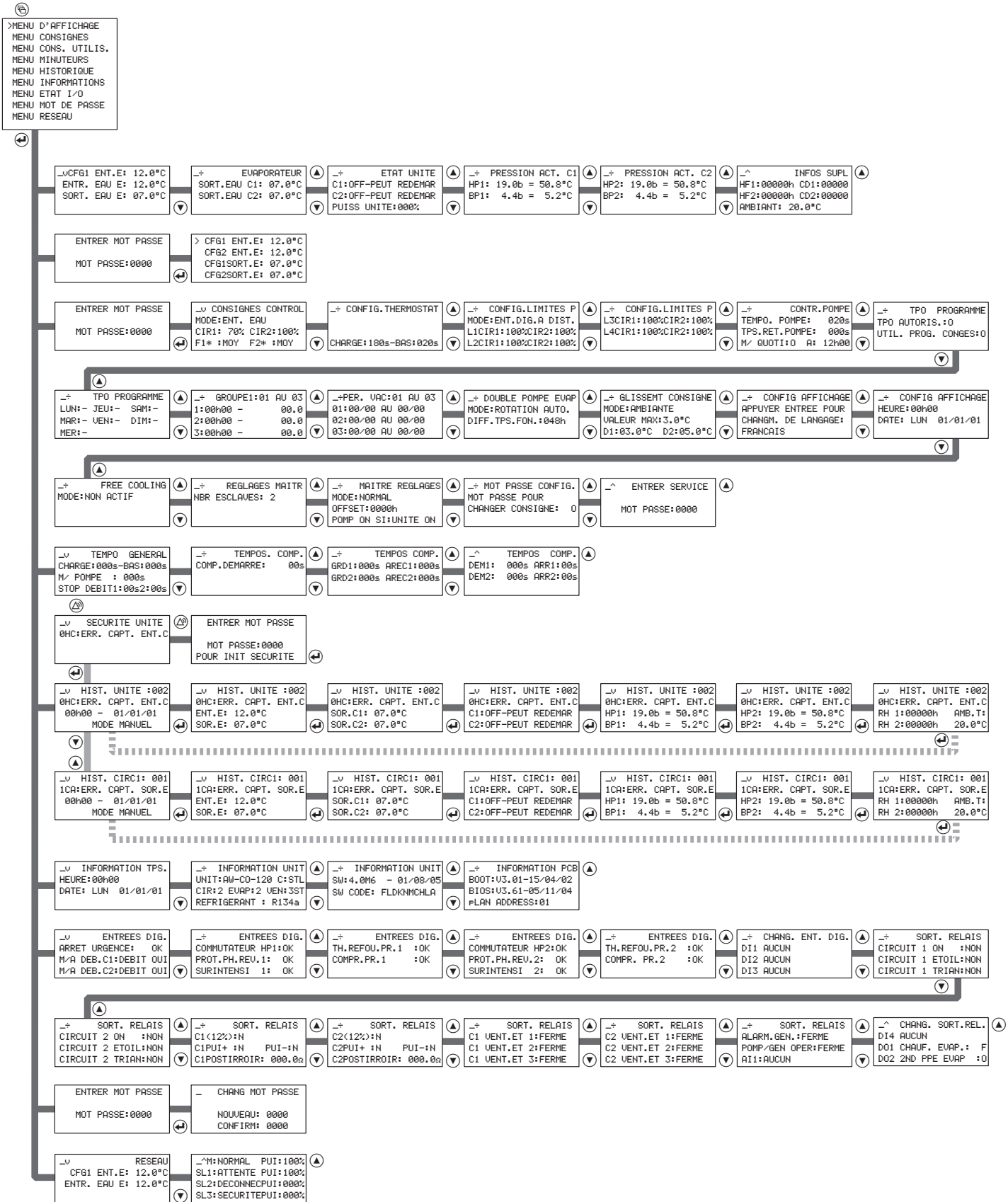

DAIKIN EUROPE NV

Zandvoordestraat 300, B-8400 Oostende, Belgium

4PW22683-1B