

DAIKIN



Priručnik za upotrebu

Klima uređaji s VRV IV-S sustavom

RXYSQ6TAV1B

RXYSQ

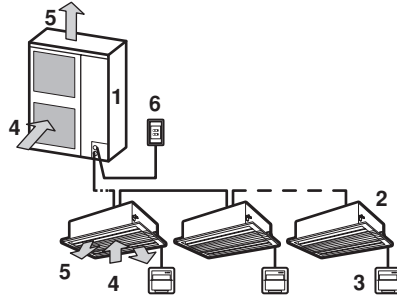

1

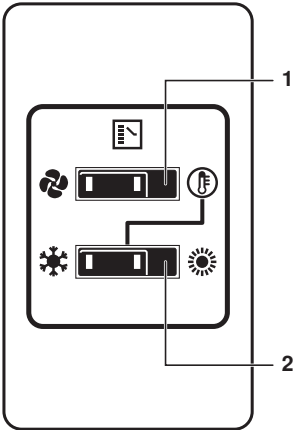

2

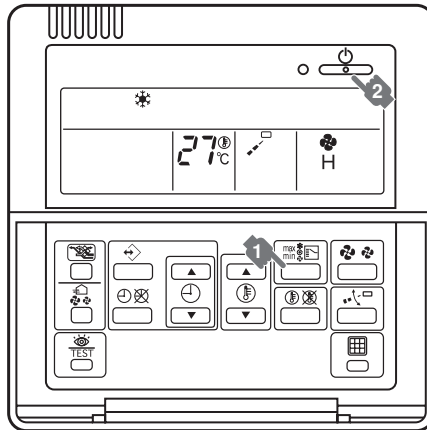

3

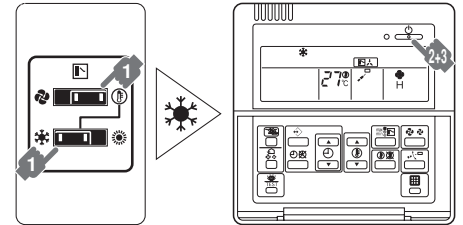

4.1

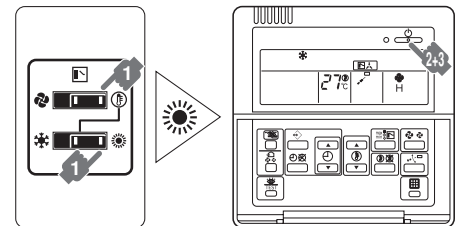

4.2

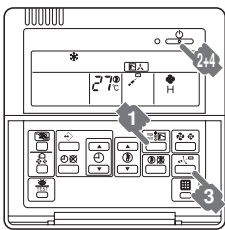

5

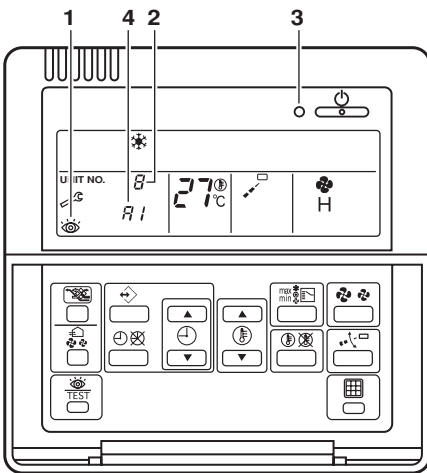

7

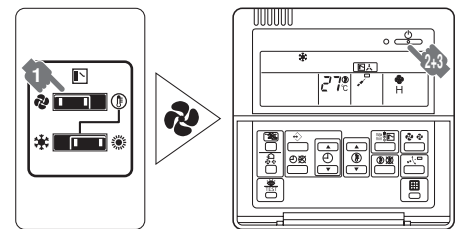

4.3

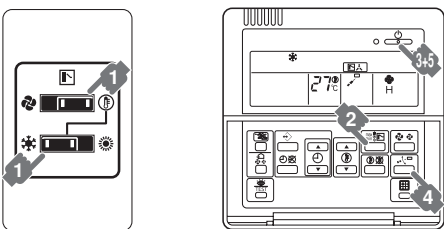

6

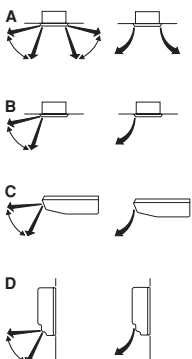

8

RXYSQ

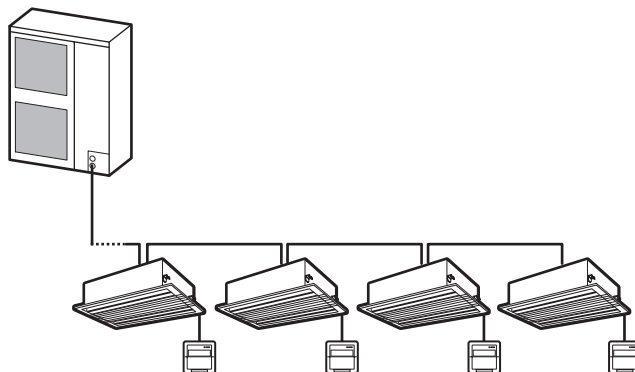

9

Sadržaj

	Stranica
1. Sigurnosna upozorenja	1
2. Važne informacije o rashladnom sredstvu koje se koristi	2
3. Što učiniti prije pokretanja	3
4. Daljinski upravljač	3
5. Sklopka za izmjenjivanje: Naziv i funkcija svakog prekidača	3
6. Raspon rada	3
7. Postupak rada	3
7.1. Hlađenje, grijanje, samo ventilatorski i automatski način rada	3
7.2. Program smanjivanja vlažnosti zraka	4
7.3. Podešavanje smjera strujanja zraka	5
7.4. Podešavanje glavnog daljinskog upravljača	5
7.5. Mjere opreza za grupno upravljanje sustavom ili sustavom sa dva daljinska upravljača	5
8. Rad uz štednju energije	6
9. Održavanje	6
9.1. Poslije dugog razdoblja mirovanja	6
9.2. Održavanje prije dugog razdoblja mirovanja	6
10. Slijedeći simptomi na znače da je klima uređaj u kvaru	6
11. Uklanjanje kvarova	7
12. Jamstvo za servisiranje i održavanje nakon prodaje	8
12.1. Servisiranje nakon prodaje	8
12.2. Skraćivanje "ciklusa održavanja" i "ciklusa zamjene" treba razmotriti u slijedećim situacijama	8



Zahvaljujemo što ste kupili ovaj Daikin rashladnik vode. Ovaj priručnik za upotrebu pročitajte pažljivo prije korištenja klima uređaja. Reći će vam kako da pravilno koristite uređaj i pomoći vam ako se pojavi neki problem. Nakon što pročitate ovaj priručnik, spremite ga za daljnju upotrebu.

Originalne upute napisane su na engleskom. Svi ostali jezici su prijevodi originalnih uputa.

1. Sigurnosna upozorenja

Pažljivo pročitajte slijedeća upozorenja i opremu upotrebljavajte pravilno.



UPOZORENJE

Neppravilno rukovanje može dovesti do tako ozbiljnih posljedica kao što su smrt ili teške ozljede ili do oštećenja opreme.

NAPOMENA

Ove će upute osigurati pravilnu upotrebu opreme.



Svakako poštujujte ova važna sigurnosna upozorenja.

Čuvajte ove listove s upozorenjima pri ruci tako da ih možete pogledati ako je potrebno.

Također, ako se oprema prenosi na novog korisnika, svakako novom korisniku predajte i ovaj Priručnik.

Upozorenja

- Za Vaše zdravlje nije dobro dugotrajno izlaganje tijela strujanju zraka.
- Da biste izbjegli udar struje, požar, ili povredu, ili ako otkrijete bilo što neuobičajeno kao što je miris paljevine, isključite napajanje i zatražite upute kod dobavljača.
- Obratite se svom dobavljaču za postavljanje jedinice. Nepravilno postavljanje koje obavite sami može za rezultat imati procurivanje vode, udare struje ili požar.
- Ne postavljajte objekte u neposrednu blizinu vanjske jedinice i ne dopustite nakupljanje lišća ili drugih nečistoća oko jedinice. Lišće je leglo malih životinja koje onda mogu ući u jedinicu. Kada jednom uđu, takve životinje mogu izazvati kvarove, dim ili požar ako dođu u dodir s električnim dijelovima.
- Obratite se svom dobavljaču za popravke i održavanje. Nepravilno postavljanje koje obavite sami može za rezultat imati procurivanje vode, udare struje ili požar.
- Ne stavljajte prst, šipku ili druge predmete u ulazne ili izlazne ispuhe. Budući da se ventilator vrti velikom brzinom, uzrokovati će povredu.
- Nikada ne dopustite da se unutarnja jedinica ili daljinski upravljač navlaže. To može dovesti do udara struje ili požara.
- Nikada ne upotrebljavajte zapaljive raspršivače poput laka za kosu, lakova ili boja blizu jedinice. To može izazvati požar.
- Nikada ne dodirujte izlazni otvor za zrak ili vodoravne lopatice kada je uključeno njihanje. Mogu Vam zapeti prsti i pokvariti uređaj.
- Nikada ne mijenjajte osigurač sa pogrešnim Amperima ili drugom žicom kada osigurač pregori. Upotreba žice ili bakrene žice može izazvati kvar uređaja ili požar.
- Nikada ne umećite nikakve predmete u izlazni ili ulazni otvor za zrak. Ako predmeti dodiruju ventilator pri velikoj brzini rada, to može biti opasno.
- Nikada tipke na daljinskom upravljaču ne pritišćite tvrdim, šiljastim predmetom. Daljinski upravljač se može oštetiti.
- Nikada ne potežite ili zavrćite električnu žicu daljinskog upravljača. To može izazvati kvar uređaja.
- Nikada ne pregledavajte niti popravljajte uređaj sami. Pozovite stručnog servisera da obavi taj posao.
- Za sprječavanje iscurivanja rashladnog sredstva obratite se svom dobavljaču. Kada je sustav postavljen i radi u maloj prostoriji, potrebno je održavati koncentraciju rashladnog sredstva, u slučaju iscurivanja, ispod razine. U protivnom, može utjecati na kisik u prostoriji, posljedica čega bi bila ozbiljna nesreća.
- Rashladno sredstvo koje se upotrebljava u klima uređaju je sigurno i normalno ne procuruje. Ako rashladno sredstvo procuruje u prostoriju, u dodiru s plamenikom, grijačem ili štednjakom može dovesti do stvaranja štetnog plina. Isključite sve uređaje za grijanje plamenom, prozračite prostoriju i obratite se trgovcu kod kojeg ste kupili uređaj. Nemojte upotrebljavati klima uređaj dok serviser ne potvrdi da je popravljen dio iz kojeg je curilo rashladno sredstvo.

- Nepravilno postavljanje ili pričvršćivanje opreme ili pribora može izazvati udar struje, kratki spoj, procurivanje, požar ili druga oštećenja opreme. Upotrijebite samo onaj pribor kojeg je proizveo Daikin i koji je izrađen posebno za upotrebu sa tom opremom i neka ga instalira stručnjak.
- Obratite se svom dobavljaču za premještanje i ponovno postavljanje klima uređaja. Nepotpuno postavljanje može dovesti do procurivanja vode, udara struje ili požara.

Pozivi na oprez

- Ne koristite klima uređaj za druge namjene. Kako biste izbjegli smanjenje kvalitete, jedinicu nemojte upotrebljavati za rashlađivanje preciznih instrumenata, hrane, biljaka, životinja ili umjetnina.
- Kako biste spriječili ozljede, nikada ne skidajte štitnik ventilatora vanjske jedinice.
- Da biste izbjegli smanjenje kisika, ako se klima uređaj upotrebljava zajedno sa uređajima sa gorionikom, pazite na dostatno prozračivanje prostorije.
- Nakon duže upotrebe, provjerite da li ima oštećenja na postolju ili učvršćenjima uređaja. Ako je oštećeno, uređaj može pasti i uzrokovati povredu.
- Nikada ne ostavljajte spremnik sa zapaljivim raspršivačem niti ne raspršavajte u blizini klima uređaja. To može prouzročiti požar.
- Prije čišćenja zaustavite rad, isključite uređaj pomoću prekidača, ili izvucite kabel za napajanje. U protivnom, može doći do udara struje što će uzrokovati povredu.
- Ne rukujte klima uređajem dok su Vam ruke vlažne. Može doći do udara struje.
- Ne stavljajte ispod unutarnjeg uređaja predmete koje može oštetiti voda. Uređaj se može znojiti kada je vlaga veća od 80% ili kada je izlazni otvor izljeva začepljen ili je onečišćen filter.
- Uređaje sa otvorenim plamenom nemojte postavljati tako da budu izloženi strujanju zraka iz jedinice ili ispod unutarnje jedinice. To može izazvati nepotpuno izgaranje ili deformaciju jedinice zbog topline.
- Ne dopustite nikome da se penje na vanjsku jedinicu, niti ne postavljajte na nju neke predmete. Pad može dovesti do ozljede.
- Nikada ne izlažite malu djecu, biljke ili životinje izravnom strujanju zraka. To može štetno djelovati na malu djecu, životinje i biljke.
- Ne perite klima uređaj vodom. Može doći do udara struje ili požara.
- Uređaj nije namijenjen da ga koriste osobe, uključujući djecu, sa smanjenim fizičkim, osjetilnim ili mentalnim sposobnostima, ili s nedostatnim iskustvom i znanjem, osim ako imaju nadzor ili dobivaju upute o uporabi od osobe odgovorne za njihovu sigurnost.
- Nemojte postavljati klima uređaj na mjestu gdje postoji opasnost od ispuštanja zapaljivih plinova. Ako plin izlazi i ostaje oko klima uređaja, može buknuti požar.
- Nepostavljanje otkrivač propuštanja uzemljenja može prouzročiti strujne udare ili požar.
- Klima uređaj svakako uzemljite. Kako biste izbjegli udar struje pazite da je uređaj uzemljen i nemojte uzemljenje priključivati na cijevi za plin ili vodu, gromobrane, ili podzemne telefonske žice.
- Prilagodite cijev za kondenzat kako biste osigurali slobodnu odvodnju. Nepravilna drenaža može prouzročiti vlaženje objekta, pukućstva itd.
- Nemojte dopustiti djeci da se igraju na vanjskoj jedinici ili oko nje. Ako ju neoprezno dodirnu, to može uzrokovati povredu.

- Nemojte na njega stavljati vazhe s cvijećem ili posude s vodom. Može doći do procurivanja vode, udara struje ili požara.
- Ne izlažite upravljač izravnom sunčevom svjetlu. LCD prikaz može izgubiti boju i ne prikazivati podatke.
- Nemojte upravljačku ploču upravljača brisati benzinom, razrjeđivačem, krpicama natopljenim kemikalijama itd. Ploča može izgubiti boju ili se može oguliti premaz. Ako je jako prljava, natopite krpicu u vodu s neutralnim deterdžentom, dobro ju ocijedite i obrišite ploču. Brišite suhom tkaninom.
- Nikada ne dodirujte unutarnje dijelove upravljača. Nemojte skidati prednju ploču. Neki dijelovi unutra su opasni za dodirivanje, a može se desiti i kvar uređaja. Za provjeru i podešavanje unutarnjih dijelova obratite se dobavljaču.
- Nikada ne potežite ili zavrćite električnu žicu daljinskog upravljača. To može izazvati kvar uređaja.
- Ne pokrećite klima uređaj ako koristite insekticid dimnog tipa. Ako se toga ne pridržavate, kemikalije se mogu nataložiti u uređaju, što ugrožava zdravlje onih koji su preosjetljivi na kemikalije.
- Nemojte dodirivati rashladne diskove izmjenjivača topline. Ti rashladni diskovi su oštri i uzrokovat će povredu.
- Uređaj nije namijenjen za upotrebu maloj djeci ili nesposobnim osobama bez nadzora.
- Mala djeca trebaju biti pod nadzorom kako se ne bi igrala uređajem.

2. Važne informacije o rashladnom sredstvu koje se koristi

Ovaj proizvod sadrži fluorirane stakleničke plinove. Ne ispuštajte plinove u atmosferu.

Vrsta rashladnog sredstva: R410A
GWP⁽¹⁾ vrijednost: 2087,5

⁽¹⁾ GWP = potencijal globalnog zagrijavanja

Ovisno o europskim i lokalnim propisima, može biti potrebna redovita provjera procurivanja rashladnog sredstva. Obratite se lokalnom trgovcu za pojedinosti.

3. Što učiniti prije pokretanja

Ovaj priručnik za rad je za slijedeće sustave sa standardnim upravljanjem. Prije puštanja u rad, od svog dobavljača zatražite priručnik za upotrebu koji odgovara tipu i marki Vašeg sustava.

Ako Vaša instalacija ima prilagođeni sustav upravljanja, obratite se svom dobavljaču za upute koje odgovaraju Vašem sustavu.

Za serije RXYRQ vanjskih jedinica, ako je unutarnja jedinica SA ili RA, tada za više informacija pogledajte u priručnik za rukovanje isporučen s unutarnjom jedinicom.

Vanjske jedinice (Vidi sliku 1)

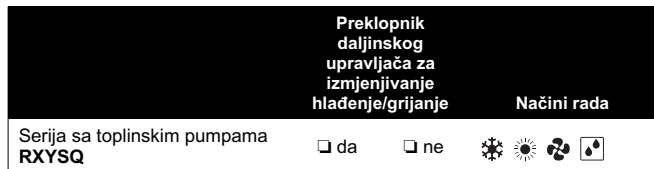

Nazivi i funkcije dijelova (Vidi sliku 1)

- 1 Vanjska jedinica
- 2 Unutarnja jedinica
- 3 Daljinski upravljač
- 4 Ulazni otvor za zrak
- 5 Izlazni otvor za zrak
- 6 Preklopnik daljinskog upravljača za izmjenjivanje hlađenje/grijanje
- 7 BS (izbornik grane) jedinica

(Slika 1 prikazuje sustave sa preklopnima daljinskog upravljača za izmjenjivanje.)

4. Daljinski upravljač

Pogledajte u priručnik za rad za daljinski upravljač.

5. Sklopka za izmjenjivanje: Naziv i funkcija svakog prekidača (Vidi sliku 2)

- 1 PREKLOPNIK ZA IZBOR SAMO VENTILATOR/KLIMA
Postavite preklopnik na samo za rad ventilatora, ili na za grijanje ili hlađenje.
- 2 Preklopnik za izmjenjivanje hlađenje/grijanje
Postavite preklopnik na samo za hlađenje, ili na za grijanje.

6. Raspon rada

Raspon rada

Za siguran i djelotvoran rad, sustav upotrebljavajte u slijedećem rasponu temperature i vlažnosti.

RXYSQ6TA		
Vanjska temperatura	-5~46°C DB	-20~24°C DB ^(*) -20~15,5°C WB
Unutarnja temperatura	21~32°C DB 14~25°C WB	15~27°C DB
Unutarnja vlaga	≤80% ^(†)	

(*) Raspon rada: -20~-15°C WB Raspon za neprekidan rad: -15~-15,5°C WB

(†) da se izbjegne kondenzacija i kapanje iz jedinice.

Ako temperatura ili vlažnost ne odgovaraju tim uvjetima, proraditi će sigurnosna naprava i klima uređaj možda neće raditi.

7. Postupak rada





- Postupak rada razlikuje se, ovisno o kombinaciji vanjske jedinice i daljinskog upravljača. Pročitajte "3. Što učiniti prije pokretanja" na stranici 3.
- Da biste zaštitili uređaj uključite sklopku glavnog napajanja 6 sati prije puštanja u rad.
- Ako se glavno napajanje isključi za vrijeme rada, rad će se ponovo pokrenuti automatski kada se napajanje opet uspostavi.

7.1. Hlađenje, grijanje, samo ventilatorski i automatski način rada (Vidi sliku 3 i sliku 4.1)

- Izmjena se ne može učiniti pomoću daljinskog upravljača na čijem je zaslonu (upravljano izmjenjivanje).
- Kada na zaslonu (upravljano izmjenjivanje) bljeska, pogledajte "7.4. Podešavanje glavnog daljinskog upravljača" na stranici 5.
- Automatski rad se može odabrati samo na seriji REM(H)Q + REYQ.
- Kod RXHQ serije izaberite način rada samo ventilator i grijanje.
- Ventilator može nastaviti raditi još oko 1 minutu nakon prestanka rada grijanja.
- Brzina protoka zraka može se sama podesiti, ovisno o temperaturi u prostoriji ili se ventilator može odmah zaustaviti. To nije kvar.

Za sustave bez preklopnika daljinskog upravljača za izmjenjivanje hlađenja/grijanje (Vidi sliku 3)

- 1 Pritisnite tipku za odabir načina rada nekoliko puta i odaberite način rada po svom izboru.





-  Hlađenje
-  Grijanje
-  Automatski način rada
-  Samo ventilator

NAPOMENA Automatski rad (samo na seriji REM(H)Q + REYQ)
 U automatskom načinu rada, izmjenjivanje COOL/HEAT se provodi automatski.

- 2 Pritisnite tipku uključeno/isključeno.
Pali se lampica pogona i sustav počinje raditi.

Za sustave sa preklopnikom daljinskog upravljača za izmjenjivanje hlađenja/grijanje

- 1 Podesite način rada pomoću preklopnika daljinskog upravljača za izmjenjivanje hlađenja/grijanje kako slijedi:

-   Hlađenje (slika 4.1)
-   Grijanje (slika 4.2)
-  Samo ventilator (slika 4.3)

- 2 Pritisnite tipku uključeno/isključeno.
Pali se lampica pogona i sustav počinje raditi.

Podešavanje

Za programiranje temperature, brzine ventilatora i smjera strujanja zraka, pogledajte priručnik za rad za daljinski upravljač.

Zaustavljanje sustava

- 3 Ponovo pritisnite tipku uključeno/isključeno.
Gasi se lampica pogona i sustav prestaje raditi.

NAPOMENA  Nemojte isključivati napajanje odmah po prestanku rada jedinice, već sačekajte najmanje 5 minuta.

Objašnjenje načina rada grijanja

Kod grijanja, može općenito biti potrebno dulje vremena da se postigne zadana temperatura nego kod hlađenja.

Za sprječavanje opadanja sposobnosti grijanja ili puhanja hladnog zraka provodi se slijedeći postupak.

Način rada odmrzavanja (samo kod tipova sa toplinskom pumpom i preuzimanjem topline)

- U toku rada grijanja, pojačava se smrzavanje zavojnice vanjske jedinice. Smanjuje se sposobnost zagrijavanja i sustav prelazi u postupak odmrzavanja.
- Ventilator unutarnje jedinice se zaustavlja, a na daljinskom upravljaču se prikazuje .
- Nakon najviše 10 minuta postupka odmrzavanja, sustav se ponovo vraća na postupak grijanja.

Topli početak (samo kod tipova sa toplinskom pumpom i preuzimanjem topline)

- Da bi se spriječilo puhanje hladnog zraka iz unutarnje jedinice u početku rada grijanja, unutarnji ventilator se automatski zaustavlja. Zaslom daljinskog upravljača pokazuje . Možda će trebati malo vremena da se ventilator pokrene. To nije kvar.

- NAPOMENA**  Kapacitet grijanja opada sa snižavanjem vanjske temperature. Ako se to dogodi upotrijebite dodatni uređaj za grijanje. (Ako klima uređaj koristite s drugom opremom za grijanje, povremeno prozračite prostoriju.) Uređaje sa otvorenim plamenom nemojte postavljati tako da budu izloženi strujanju zraka iz jedinice ili ispod unutarnje jedinice.
- Potrebno je malo vremena da bi se prostorija zagrijala od pokretanja uređaja, budući da uređaj za zagrijavanje prostorije koristi sustav kruženja toplog zraka.
 - Ako topli zrak ostaje pri stropu, a područje uz pod ostaje hladno, preporučujemo da koristite ventilator koji će pokrenuti kruženje zraka u prostoriji. Obratite se svom dobavljaču za pojedinosti.

7.2. Program smanjivanja vlažnosti zraka

- Funkcija tog programa je da smanji vlažnost u Vašoj prostoriji uz minimalno sniženje temperature (minimalno hlađenje prostorije).
- Mikro računalo automatski određuje temperaturu i brzinu ventilatora (ne može se podesiti putem daljinskog upravljača).
- Sustav ne radi ako je temperatura prostorije niska (<20°C).

Za sustave bez preklopnika daljinskog upravljača za izmjenjivanje hlađenja/grijanje (Vidi sliku 5)

- 1 Pritisnite tipku za odabir načina rada nekoliko puta i odaberite  (program za isušivanje zraka).
- 2 Pritisnite tipku uključeno/isključeno.
Pali se lampica pogona i sustav počinje raditi.
- 3 Pritisnite tipku za podešavanje smjera strujanja zraka (Samo za jedinice s dvostrukim strujanjem, višestrukim strujanjem, ugaone, obješene na strop i na zid.) Pojedinosti potražite u "7.3. Podešavanje smjera strujanja zraka" na stranici 5.

Zaustavljanje sustava

- 4 Ponovo pritisnite tipku uključeno/isključeno.
Gasi se lampica pogona i sustav prestaje raditi.

NAPOMENA  Nemojte isključivati napajanje odmah po prestanku rada jedinice, već sačekajte najmanje 5 minuta.

Za sustave sa preklopnikom daljinskog upravljača za izmjenjivanje hlađenje/grijanje (Vidi sliku 6)

- 1 Odaberite način rada pomoću preklopnika daljinskog upravljača za izmjenjivanje hlađenje/grijanje.
- 2 Pritisnite tipku za odabir načina rada nekoliko puta i odaberite  (program za isušivanje zraka).
- 3 Pritisnite tipku uključeno/isključeno.
Pali se lampica pogona i sustav počinje raditi.
- 4 Pritisnite tipku za podešavanje smjera strujanja zraka (Samo za jedinice s dvostrukim strujanjem, višestrukim strujanjem, ugaone, obješene na strop i na zid.) Pojednosti potražite u "7.3. Podešavanje smjera strujanja zraka" na stranici 5.

Zaustavljanje sustava

- 5 Ponovo pritisnite tipku uključeno/isključeno.
Gasi se lampica pogona i sustav prestaje raditi.

NAPOMENA  Nemojte isključivati napajanje odmah po prestanku rada jedinice, već sačekajte najmanje 5 minuta.

7.3. Podešavanje smjera strujanja zraka

Pogledajte u priručnik za rad za daljinski upravljač.



Pokretanje preklopa za strujanje zraka (Vidi sliku 8)

- | | |
|---|--|
| A | Jedinice s dvostrukim strujanjem + jedinice s višestrukim strujanjem |
| B | Ugaone jedinice |
| C | Jedinice obješene sa stropa |
| D | Jedinice postavljene na zid |

Ovisno o uvjetima, mikro računalo upravlja smjerom strujanja zraka tako da on može biti drugačiji od onoga na zaslonu.

HLAĐENJE	GRIJANJE
<ul style="list-style-type: none">• Kada je sobna temperatura niža od podešene temperature.	<ul style="list-style-type: none">• Pri puštanju u rad.• Kada je sobna temperatura viša od podešene temperature.• Način rada odmrzavanja
<ul style="list-style-type: none">• Pri neprestanom radu sa vodoravnim smjerom strujanja zraka.• Pri stalnom radu sa strujanjem zraka prema dolje u vrijeme hlađenja s uređajem obješenim o strop ili postavljenim na zid, mikroračunalo može upravljati smjerom strujanja zraka, a tada će se izmijeniti i prikaz na daljinskom upravljaču.	

Smjer strujanja zraka može se podesiti na jedan od slijedećih načina.

- Preklop za strujanje zraka sam podešava svoj položaj.
- Smjer strujanja zraka može podesiti korisnik.
- Automatski "  " i željeni položaj "  ".

NAPOMENA  ■ Granica pomicanja preklopa je promjenjiva. Obratite se svom dobavljaču za pojedinosti. (Samo za jedinice s dvostrukim strujanjem, višestrukim strujanjem, ugaone, obješene na strop i na zid.)

■ Izbjegavajte rad u vodoravnom smjeru "  ". To može izazvati orošenje ili prašinu na stropu.

7.4. Podešavanje glavnog daljinskog upravljača

Kada je sustav pšostavljen kako prikazuje [slici 9](#) (RXY(H)Q + RXYRQ + RXHQ + RXYSQ – vanjska jedinica spojena s nekoliko unutrašnjih jedinica) i [slici 10](#) (REM(H)Q + REY(H)Q – jedna BS jedinica spojena s nekoliko unutrašnjih jedinica), potrebno je odrediti da jedan od daljinskih upravljača bude glavni.

■ Samo glavni daljinski upravljač može odabrati grijanje ili hlađenje i u slučaju REM(H)Q + REY(H)Q jedinica, automatski način rada.

■ Na zaslonima pomoćnih daljinskih upravljača je  (prebacivanje pod centraliziranim upravljanjem) i sporedni daljinski upravljači automatski slijede način rada koji određuje glavni daljinski upravljač.

Međutim, moguće je promijeniti na program isušivanja putem pomoćnih daljinskih upravljača ako je glavni daljinski upravljač sustav postavio u način rada hlađenja.

Kako odrediti glavni daljinski upravljač

- 1 Držite pritisnutu tipku za odabir načina rada na sadašnjem glavnom daljinskom upravljaču 4 sekunde.

Na zaslonima svih pomoćnih daljinskih upravljača spojenih na istu vanjsku jedinicu ili BS jedinicu bljeska  (upravljano izmjenjivanje).

- 2 Pritisnite tipku za odabir načina rada na daljinskom upravljaču kojeg želite odrediti za glavni daljinski upravljač. Time je određivanje dovršeno. Taj daljinski upravljač je određen da bude glavni daljinski upravljač i  (upravljano izmjenjivanje) nestaje sa zaslona.

Zasloni drugih daljinskih upravljača pokazuju  (upravljano izmjenjivanje).

7.5. Mjere opreza za grupno upravljanje sustavom ili sustavom sa dva daljinska upravljača

Taj sustav omogućava još dva sustava upravljanja osim pojedinačnog (jedan daljinski upravljač upravlja jednom jedinicom) sustava upravljanja. Provjerite slijedeće ako je vaša jedinica slijedećeg tipa sustava upravljanja.

■ Sustav grupnog upravljanja
Jedan daljinski upravljač upravlja do 16 unutarnjih jedinica. Sve unutarnje jedinice moraju biti jednako podešene.

■ Sustav upravljanja s dva daljinska upravljača
Dva daljinska upravljača upravljaju 1 unutarnjom jedinicom (u slučaju sustava grupnog upravljanja, jednom grupom unutarnjih jedinica). Jedinica radi samostalno.

NAPOMENA  Obratite se Vašem dobavljaču u slučaju promjene kombinacije ili podešavanja grupnog upravljanja i sustava sa dva daljinska upravljača.

8. Rad uz štednju energije

Obratite pažnju na slijedeće mjere opreza kako biste osigurali da sustav pravilno radi.

- Pravilno podesite izlazni otvor za zrak da izbjegnute strujanje zraka u prostoriji na ljude.
- Za udoban oko-liš pravilno podesite temperaturu prostorije. Izbjegavajte pretjerano grijanje ili hlađenje.
- Spriječite da izravno sunčevo svjetlo ulazi u prostoriju tokom hlađenja, zavjesama ili žaluzinama.
- Često prozračujte. Duže korištenje zahtijeva posvećivanje posebne pažnje provjetranju.
- Držite vrata i prozore zatvorene. Ako vrata i prozori ostanu otvoreni, zrak će strujati van iz prostorije i smanjivati učinak hlađenja ili grijanja.
- Nemojte prostoriju rashlađivati ili zagrijavati suviše. Održavanje temperature na umjerenj razini pomaže u štednji energije.

Preporuka za podešavanje temperature	
Za hlađenje	26~28°C
Za grijanje	20~24°C

- Nikada ne stavljajte predmete blizu izlaznog ili ulaznog otvora za zrak na jedinici. To može izazvati slabljenje učinka ili prestanak rada.
- Isključite glavno napajanje prekidačem kada uređaj ne koristite u dužim vremenskim razdobljima. Ako je prekidač postavljen na uključeno, troši se struja. Da biste osigurali nesmetan rad uređaja, uključite sklopku glavnog napajanja 6 sati prije puštanja uređaja u rad. (Pogledajte u "Održavanje" u priručniku za unutarnju jedinicu).
- Kada se na zaslonu prikaže  (vrijeme za čišćenje filtra za zrak), neka stručna osoba očisti filtre. (Pogledajte u "Održavanje" u priručniku za unutarnju jedinicu).
- Držite unutarnju jedinicu i daljinski upravljač najmanje 1 metar od televizora sterea, radija i sličnih uređaja. Ako to ne učinite, može nastati statički elektricitet i prouzročiti smetnje u slici.
- Ne stavljajte ispod unutarnjeg uređaja predmete koje može oštetiti voda. Uređaj se može znojiti kada je vlaga veća od 80% ili kada je izlazni otvor izljeva začepljen.

9. Održavanje



Obratite pažnju na ventilator.

Opasno je provjeravanje jedinice dok ventilator radi. Svakako isključite napajanje prekidačem i izvadite osigurače iz kruga upravljanja koji se nalazi u vanjskoj jedinici.

9.1. Poslije dugog razdoblja mirovanja (npr. na početku sezone)

- Provjerite i uklonite sve što može blokirati otvore za dovod i odvod zraka unutarnje i vanjske jedinice.
- Očistite filtre za zrak i kućišta na unutarnjoj jedinici. Pojednosti o tom postupku potražite u priručniku za rad isporučenom s unutarnjim jedinicama i svakako vratite očišćene filtre na isti položaj.
- Uključite napajanje najmanje 6 sati prije pokretanja uređaja kako biste osigurali ujednačen rad. Odmah nakon što je napajanje uključeno, prikazuje se oznaka daljinskog upravljača.

9.2. Održavanje prije dugog razdoblja mirovanja (npr. na kraju sezone)



- Pustite da unutarnje jedinice rade u načinu samo ventilator oko pola dana, kako bi se isušila unutrašnjost jedinica. Pojednosti o radu 'samo ventilator' potražite u "7.1. Hlađenje, grijanje, samo ventilatorski i automatski način rada" na stranici 3.
- Postavite prekidač na isključeno. Prikaz daljinskog upravljača nestaje.
- Očistite filtre za zrak i kućišta na unutarnjoj jedinici. Pojednosti o tom postupku potražite u priručniku za rad isporučenom s unutarnjim jedinicama i svakako vratite očišćene filtre na isti položaj.

10. Slijedeći simptomi na znače da je klima uređaj u kvaru

Simptom 1: Sustav ne radi

- Klima uređaj ne počinje raditi odmah nakon pritiska na tipku ON/OFF na daljinskom upravljaču. Ako lampica pogona svijetli, sustav je u normalnom stanju. Da bi se spriječilo preopterećivanje motora kompresora, klima uređaj počinje raditi 5 minuta nakon ponovnog uključivanja, ako je neposredno prije bio isključen. Jednak zastoju u početku rada javlja se nakon upotrebe tipke za odabir načina rada.
- Ako je na zaslonu daljinskog upravljača prikazano "Centralized Control" a pritiskanje tipke za rad uzrokuje treperenje zaslona nekoliko sekundi. Pokazuje da središnji uređaj upravlja jedinicom. Zaslon koji treperi označava da se ne može upotrebljavati daljinsko upravljanje.
- Sustav ne počinje ponovo raditi odmah nakon uključivanja napajanja. Počekajte minutu dok mikro računalo ne bude spremno za rad.

Simptom 2: Nije moguće izmjenjivanje hlađenje/grijanje

- Kada je na zaslonu  (upravljano izmjenjivanje), znači da je to pomoćni daljinski upravljač.
- Kada je instaliran prekidač izmjenjivanja hlađenje/grijanje na daljinskom upravljaču, a na zaslonu je  (upravljano izmjenjivanje). To je stoga što je izmjenjivanje hlađenje/grijanje upravljano pomoću prekidača daljinskog upravljača za izmjenjivanje hlađenje/grijanje. Upitajte svog dobavljača gdje je instaliran prekidač na daljinskom upravljaču.

Simptom 3: Rad ventilatora je moguć, ali hlađenje, grijanje ne rade.

- Odmah nakon što je napajanje uključeno. Mikroručunalo se sprema za rad. Počekajte 10 minuta

Simptom 4: Snaga ventilatora ne odgovara podešavanju.

- Pritisak na tipku za podešavanje brzine ventilatora ne mijenja brzinu ventilatora. Kada temperatura u prostoriji dostigne podešenu temperaturu u načinu rada grijanja, vanjska jedinica prekida rad a unutarnja jedinica radi samo u modu ventilatora). Time se sprječava puhanje hladnog zraka izravno na bilo koga u prostoriji. Pritisak na tipku za podešavanje brzine ventilatora ne mijenja brzinu ventilatora ako je druga jedinica u postupku grijanja.

Simptom 5: Smjer ventilatora ne odgovara podešavanju.

- Smjer ventilatora ne odgovara prikazu na daljinskom upravljaču. Smjer ventilatora se ne mijenja (nviše). To je zbog toga što jedinicom upravlja mikroručunalo.

Simptom 6: Iz uređaja izlazi bijela maglica

Simptom 6.1: Unutarnja jedinica

- Kada je vlažnost velika u toku načina rada hlađenja. Ako je unutrašnjost unutarnje jedinice izuzetno prljava, distribucija temperature u prostoriji postaje neujednačena. Preporučuje se čišćenje unutrašnjosti unutarnje jedinice. Obratite se svom dobavljaču za pojedinosti o čišćenju jedinice. Taj postupak zahtjeva stručnu osobu.
- Odmah nakon prestanka postupka hlađenja i ako su temperatura prostorije i vlažnost niske. To je zato što topli rashladni plin teče natrag u unutarnju jedinicu i proizvodi paru.

Simptom 6.2: Unutarnja jedinica, vanjska jedinica

- Kada se sustav prebacuje u postupak grijanja, nakon postupka odmrzavanja. Vлага koju proizvodi odmrzavanje postaje para i izlazi.

Simptom 7: Zaslon daljinskog upravljača prikazuje "U4" ili "U5" i rad se zaustavlja, ali se nakon nekoliko minuta nastavlja

- To je zbog toga što daljinski upravljač prima signale od drugih električnih uređaja osim klima uređaja. To sprječava komunikaciju i uzrokuje zaustavljanje uređaja. Rad se uspostavlja automatski kada se smanje smetnje.

Simptom 8: Šum klima uređaja

Simptom 8.1: Unutarnja jedinica

- Zvuk "zeen" se čuje odmah nakon uključivanja napajanja. Elektronski ekspanzioni ventil unutar unutarnje jedinice počinje raditi i proizvodi šum. Jačina zvuka će se smanjiti nakon jedne minute.
- Čuje se stalni tihi "zviždeći" zvuk kada je sustav u postupku hlađenja ili po prestanku rada. Čuje se šum kada radi izljevna pumpa (opcijski pribor).
- Čuje se stalni tihi "cvileći" zvuk kada se sustav zaustavi nakon postupka grijanja. Taj šum proizvodi širenje i stezanje plastičnih dijelova uzrokovano promjenama temperature.
- Čuje se tihi "sah", "koro-koro" zvuk kada se unutarnja jedinica zaustavi. Čuje se šum kada radi druga unutarnja jedinica. Kako bi se spriječilo da ulje ili rashladno sredstvo ostanu u sustavu, ostavlja se mala količina rashladnog sredstva da teče.

Simptom 8.2: Unutarnja jedinica, vanjska jedinica

- Čuje se stalni tihi šišteći zvuk kada je sustav u postupku hlađenja ili odmrzavanja. To je zvuk rashladnog sredstva koje teče kroz unutarnju i vanjsku jedinicu.
- Čuje se stalni šušteći zvuk kada sustav počinje raditi ili odmah po prestanku rada ili postupka odmrzavanja. To je šum rashladnog sredstva koji proizvodi zaustavljanje ili promjena toka

Simptom 8.3: Vanjska jedinica

- Kada se ton šuma rada mijenja. To je šum uzrokovan promjenom frekvencije.

Simptom 9: Iz jedinice izlazi prašina

- Ako se sustav upotrijebi prvi puta nakon duljeg vremena. To je zbog toga što je prašina ušla u jedinicu.

Simptom 10: Jedinice mogu ispuštati neugodne mirise.

- Uređaj može apsorbirati mirise iz prostorija, namještaja, cigareta, itd. i zatim ih ponovo izbacivati.

Simptom 11: Ventilator vanjske jedinice se ne vrti.

- Tijekom rada. Brzina ventilatora je pod nadzorom, kako bi se postigao najbolji rad.

Simptom 12: Na zaslonu je "E8".

- To se događa odmah nakon uključivanja glavnog napajanja i znači da je daljinski upravljač u normalnom stanju. To se nastavlja tokom jedne minute

Simptom 13: Kompresor u vanjskoj jedinici se ne zaustavlja nakon kratkog postupka grijanja

- Time se sprječava da ulje i rashladno sredstvo ostanu u kompresoru. Jedinica će se zaustaviti nakon 5 do 10 minuta.

Simptom 14: Unutrašnjost vanjske jedinice je topla, čak i kada jedinica ne radi

- To je zato što pogonski grijač zagrijava kompresor kako bi kompresor počeo raditi nesmetano.

Simptom 15: Kada uređaj ne radi osjeća se topli zrak

- Nekoliko različitih unutarnjih jedinica radi u istom sustavu. Kada radi druga jedinica nešto rashladnog sredstva će ipak protjecati kroz jedinicu.

11. Uklanjanje kvarova

Ako nastane jedan od slijedećih kvarova, poduzmite donje mjere i obratite se Vašem dobavljaču.



UPOZORENJE

Kod neuobičajene pojave (kao miris paljevine), zaustavite rad i okrenite prekidač na OFF.

Nastavak rada u takvim uvjetima može za rezultat imati kvar, udare struje ili požar.

Obratite se trgovcu.

Sustav mora popravljati stručna osoba.

- Ako se sigurnosna naprava kao osigurač, ili prekidač propuštanja uzemljenja često aktiviraju, ili ako ON/OFF sklopka ne radi pravilno. Mjere: Sklopkom isključite glavno napajanje.
- Ako voda curi iz jedinice, Mjere: Rad odmah prekinite.
- Preklopnik za rad ne radi kako treba. Mjere: Postavite prekidač na isključeno.
- Ako na zaslonu  TEST, broj jedinice i lampica pogona bljeskaju i pojavi se kod kvara (Vidi sliku 7)

- 1 Prikaz za provjeru
- 2 Broj unutarnje jedinice na kojoj se dogodio kvar
- 3 Lampica pogona
- 4 Kod kvara

Mjere: Obavijestite svog dobavljača i prijavite kod kvara.

Ako sustav ne radi pravilno, osim u gornjim slučajevima, i nije vidljiv niti jedan od gornjih kvarova, pregledajte sustav po slijedećem postupku.

1 Ako sustav uopće ne radi

- Provjerite da li je nestalo struje. Čekajte da struja dođe. Ako do nestanka struje dođe za vrijeme rada, sustav se automatski ponovo pokreće čim struja dođe.
- Provjerite da li je pregorio osigurač ili se aktivirao prekidač. Promijenite osigurač ili ponovo podesite prekidač.

2 Ako sustav radi samo u ventilatorskom načinu, ali se čim prijeđe u postupak grijanja ili hlađenja zaustavlja

- Provjerite da li su dovod i odvod zraka vanjske ili unutarnje jedinice slobodni od prepreka. Uklonite prepreke i načinite mjesta za zračenje
- Provjerite da li je na zaslonu daljinskog upravljača  (vrijeme za čišćenje filtra za zrak). (Pogledajte u "Održavanje" u priručniku za unutarnju jedinicu).

3 Sustav radi ali ne hladi ili ne grije dovoljno.

- Provjerite da li su dovod i odvod zraka vanjske ili unutarnje jedinice slobodni od prepreka.
- Uklonite prepreke i načinite mjesta za zračenje
- Provjerite da li je filter za zrak začepljen. (Pogledajte u "Održavanje" u priručniku za unutarnju jedinicu).
- Provjerite podešavanje temperature
- Provjerite podešavanje brzine ventilatora na daljinskom upravljaču.
- Provjerite da vrata i prozori nisu otvoreni. Zatvorite vrata i prozore i spriječite ulazak vjetra.
- Provjerite da li u prostoriji ima previše ljudi tokom postupka hlađenja.
- Provjerite da li je izvor topline u prostoriji prekomjeran.
- Provjerite da li sunčana svjetlost ulazi izravno u prostoriju. Upotrijebite zavjese ili žaluzine.
- Provjerite da li je kut strujanja zraka dobar.

Ako nakon gornjih provjera ne možete sami otkloniti problem, obratite se trgovcu i navedite simptome, kompletan naziv modela klima uređaja (s brojem proizvođača, ako je moguće) i datum postavljanja (vjerojatno u jamstvenom listu).

12. Jamstvo za servisiranje i održavanje nakon prodaje

Trajanje jamstva

- Ovaj proizvod ima jamstveni list koji je popunio trgovac prilikom postavljanja. Popunjeni jamstveni list kupac je provjerio i pažljivo spremio.
- Ako su popravci klima uređaja potrebni u jamstvenom roku, obratite se trgovcu i imajte pri ruci jamstveni list.

12.1. Servisiranje nakon prodaje

- Preporuke za održavanje i provjeru
Budući da se nakon nekoliko godina upotrebe nakupi prašina, performanse će donekle oslabiti.
Budući da rastavljanje uređaja i čišćenje unutrašnjosti zahtijevaju tehničku stručnost, te kako bi mase osiguralo najbolje moguće održavanje vašeg uređaja, da uz uobičajeno održavanje ugovorite i uslugu održavanja i provjere.
Naša prodajna mreža mima stalni pristup zalihama najvažnijih komponenti za održavanje vašeg klima uređaja u dobrom stanju što je duže moguće.
Obratite se svom dobavljaču za pojediniosti.
- Kada se obratite se svom dobavljaču za popravke, uvijek navedite:
 - kompletan naziv modela klima uređaja;
 - broj proizvođača (pogledajte na ploču s nazivom na jedinici);
 - datum postavljanja;
 - simptome ili kvar i pojediniosti o greški.



UPOZORENJE

- Ne pokušavajte sami rastaviti, popraviti, premjestiti, preinačiti ili ponovo postaviti klima uređaj, je nepravilno rastavljanje ili postavljanje može prouzročiti udar struje.
Obratite se trgovcu.
- Ako slučajno procuri rashladno sredstvo, pazite da nema otvorenog plamena. Rashladno sredstvo je posve sigurno, nije otrovno, nije zapaljivo, ali proizvodi otrovni plin ako slučajno procuri u prostoriju gdje ima zapaljivog plina od grijača, plinskog kuhala itd.
Neka uvijek stručno osoblje servisa provjeri je li mjesto procurivanja popravljeno, prije ponovnog puštanja u rad.

■ Preporuke za cikluse za održavanje i provjeru

Navedeni ciklusi održavanja i zamjene nisu u vezi s jamstvenim rokom komponenti.

Tablica 1: Popis "Ciklus za održavanje" i "Ciklus za provjeru"

Komponenta	Ciklus za provjeru	Ciklus za održavanje (zamjene i/ili popravci)
Elektro motor	1 godina	20.000 sati
Tiskana pločica s vodovima		25.000 sati
Izmjenjivač topline		5 godina
Osjetnik (termistor itd.)		5 godina
Daljinski upravljač i preklopnici		25.000 sati
Plitica za kondenzat		8 godina
Ekspanzioni ventil		20.000 sati
Elektromagnetski ventil		20.000 sati

Tablica 1 ovisno o uvjetima upotrebe:

1. Normalna upotreba uz često pokretanje i zaustavljanje uređaja. Ovisno o modelu, ne preporučujemo pokretanje i zaustavljanje uređaja češće od 6 puta u satu.
2. Pretpostavlja se da uređaj radi 10 sati/dan i 2,500 sati/godina.

NAPOMENA



1. Tablica 1 Glavne komponente
O pojedinostima pogledajte u ugovor o održavanju i ispitivanju.
2. Tablica 1 daje preporuke za cikluse za održavanje i provjeru Međutim, kako bi uređaj dobro radio što je duže moguće, radove na održavanju može trebati obaviti i ranije.
Preporučeni intervali su za odgovarajuće održavanje u okviru visine troškova održavanja i provjere. Ovisno o sadržaju ugovora o održavanju i provjeri, ciklusi provjere i održavanja mogu biti i kraći od navedenih.

12.2. Skraćivanje "ciklusa održavanja" i "rciklusa zamjene" treba razmotriti u slijedećim situacijama

- Uređaj se koristi na mjestu gdje:
 1. tolina i vlaga fluktuiraju više od uobičajenog;
 2. velika odstupanja električnog napajanja (napon, frekvencija nadval) (Jedinica se ne može koristiti ako je kolebanje izvan dopuštenih granica.)
 3. česti su udarci i vibracije;
 4. su u zraku prisutni prašina, sol, štetni plinovi, uljne maglice poput sumporne kiseline i hidrogen suulfida;
 5. pokretanje i zaustavljanje uređaja često ili rad dugotrajan (mjesto s 24-satnom klimatizacijom).
- Preporučeni ciklus zamjene za dijelove koji se troše

Tablica 2: Popis za "Ciklus zamjene"

Komponenta	Ciklus za provjeru	Ciklus za održavanje (zamjene i/ili popravci)
Filter za zrak	1 godina	5 godina
Visoko učinkoviti filter (opcija)		1 godina
Osigurač		10 godina
Grijač kućišta		8 godina

NAPOMENA

1. Tablica 2 Glavne komponente
O pojedinostima pogledajte u ugovor o održavanju i ispitivanju.
2. Tablica 2 daje preporuke za cikluse zamjene. Međutim, kako bi uređaj dobro radio što je duže moguće, radove na održavanju može trebati obaviti i ranije.
Preporučeni intervali su za odgovarajuće održavanje u okviru visine troškova održavanja i provjere.

Obratite se svom dobavljaču za pojedinosti.

NAPOMENA

Oštećenja nastala zbog rastavljanja i čišćenja unutrašnjosti uređaja od strane osobe koja nije ovlašteni stručnjak neće se prihvatiti pod jamstvo.

■ Preseljenje i odbacivanje uređaja

- Obratite se svom dobavljaču za uklanjanje i ponovno postavljanje cijele jedinice. Preseljenje uređaja zahtijeva tehničku stručnost.
- Ovaj uređaj koristi fluorouglikovodik (HFC).
Obratite se svom dobavljaču kada ga odbacujete. Zakon nalaže da sakupljate, prevozite i odbacujete rashladno sredstvo u skladu s propisima o "sakupljanju, zbrinjavanju i uništavanju fluorouglikovodika".

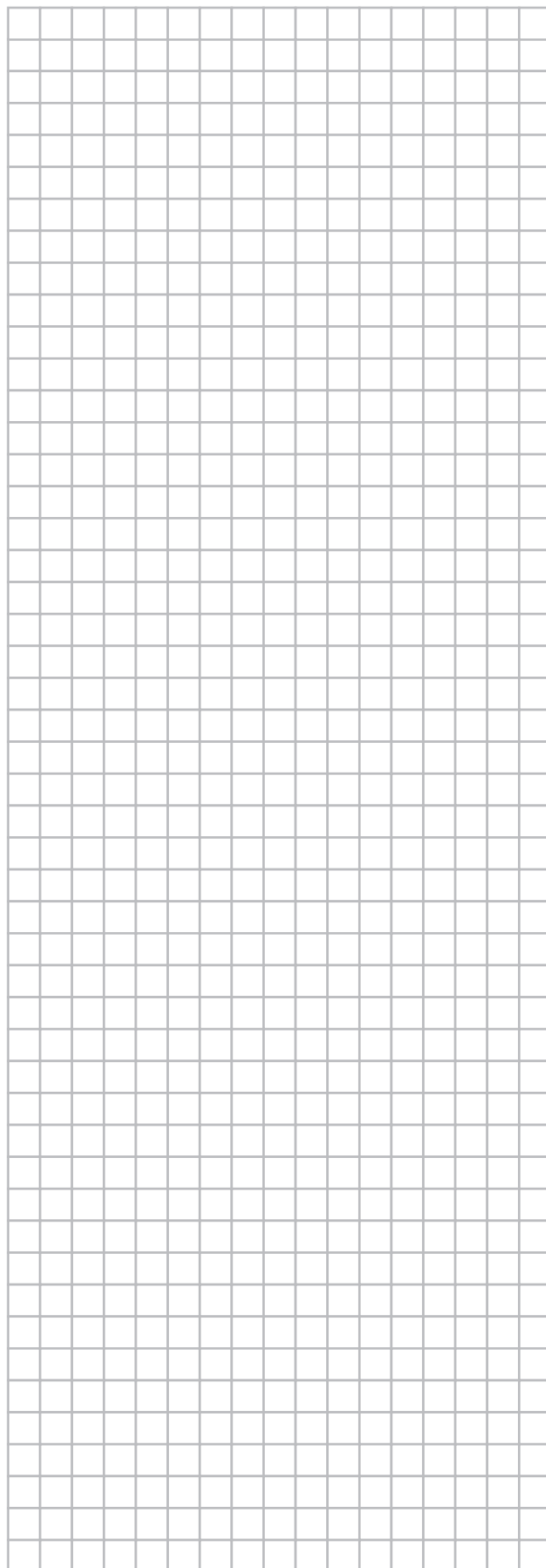

ERC

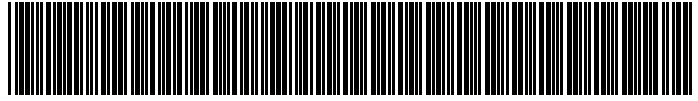

4P482259-1 0000000S

Copyright 2017 Daikin

DAIKIN EUROPE N.V.

Zandvoordestraat 300, B-8400 Oostende, Belgium

4P482259-1 2017.03