



Εγχειρίδιο λειτουργίας

Σύστημα κλιματιστικού VRV IV-S

RXYSQ6TAV1B

RXYSQ

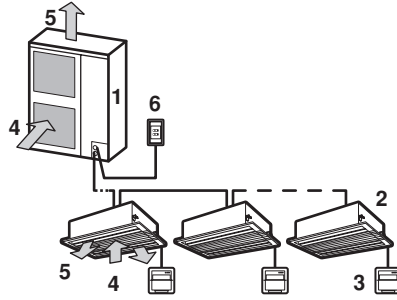

1

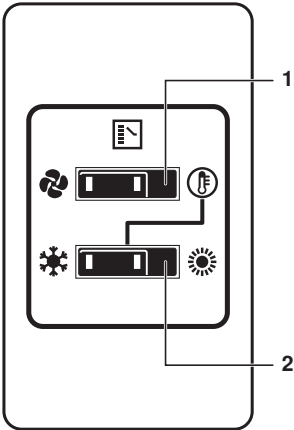

2

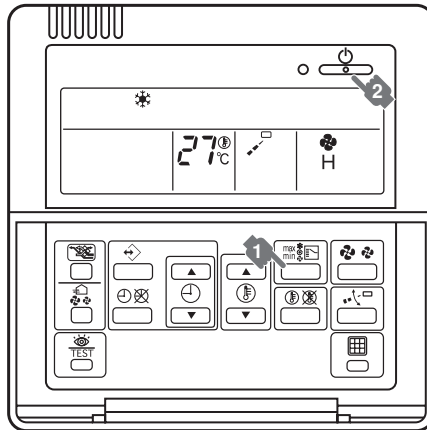

3

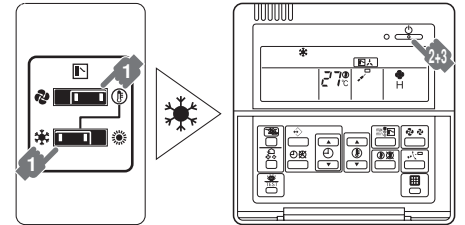

4.1

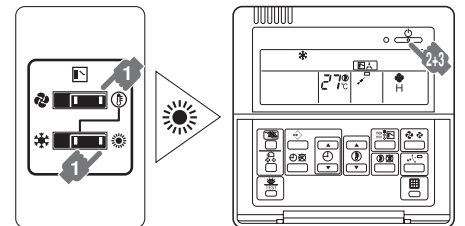

4.2

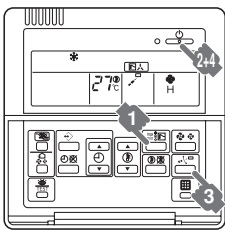

5

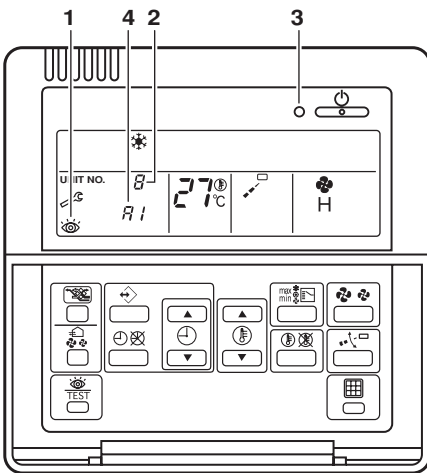

7

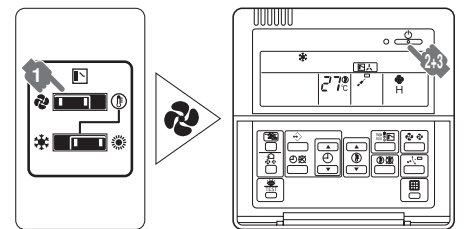

4.3

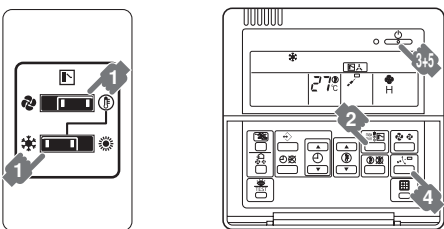

6

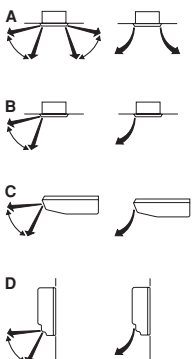

8

RXYSQ

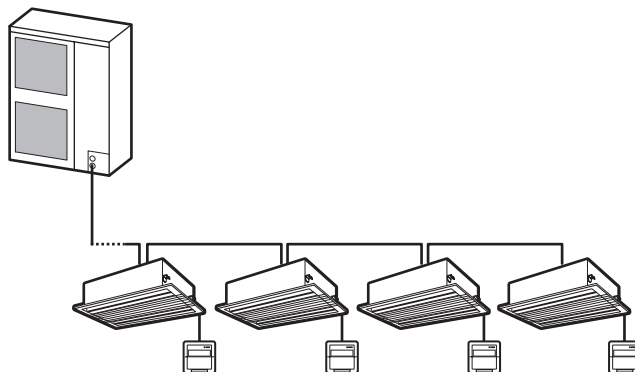

9

Περιεχόμενα

	Σελίδα
1. Προφυλάξεις ασφάλειας.....	1
2. Σημαντικές πληροφορίες που αφορούν το ψυκτικό υγρό που χρησιμοποιείται.....	3
3. Τι πρέπει να κάνετε πριν από τη λειτουργία.....	3
4. Τηλεχειριστήριο.....	3
5. Διακόπτης εναλλαγής: Όνομα και λειτουργία κάθε διακόπτη.....	3
6. Περιοχή λειτουργίας.....	3
7. Διαδικασία λειτουργίας.....	3
7.1. Ψύξη, θέρμανση, ανεμιστήρας μόνο, και αυτόματη λειτουργία.....	3
7.2. Προγραμματισμός λειτουργίας αφύγρανσης.....	4
7.3. Ρύθμιση της διεύθυνσης ροής του αέρα.....	5
7.4. Ρύθμιση του κύριου τηλεχειριστηρίου.....	5
7.5. Προφυλάξεις για σύστημα ομαδικού ελέγχου ή το σύστημα ελέγχου με δύο τηλεχειριστήρια.....	5
8. Εξοικονόμηση ενέργειας και βέλτιστη λειτουργία.....	6
9. Συντήρηση.....	6
9.1. Συντήρηση μετά από μεγάλη διακοπή λειτουργίας.....	6
9.2. Συντήρηση πριν από μεγάλη διακοπή λειτουργίας.....	6
10. Τα παρακάτω συμπτώματα δεν καταδεικνύουν βλάβη της συσκευής κλιματισμού.....	6
11. Αντιμετώπιση Προβλημάτων.....	8
12. Τεχνική υποστήριξη μετά την πώληση και εγγύηση.....	8
12.1. Τεχνική υποστήριξη μετά την πώληση.....	8
12.2. Στις ακόλουθες περιπτώσεις είναι απαραίτητη η συχνότερη συντήρηση και αντικατάσταση.....	9



Σας ευχαριστούμε που αγοράσατε αυτή την κλιματιστική συσκευή της Daikin. Διαβάστε προσεκτικά αυτές τις οδηγίες χρήσης πριν χρησιμοποιήσετε τη συσκευή κλιματισμού. Θα σας καθοδηγήσουν στο να χρησιμοποιήσετε σωστά τη μονάδα και θα σας βοηθήσουν αν εμφανιστούν προβλήματα. Αφού διαβάσετε τις οδηγίες, φυλάξτε τις για μελλοντική αναφορά.

Το αγγλικό κείμενο είναι οι πρωτότυπες οδηγίες. Οι άλλες γλώσσες είναι μεταφράσεις των πρωτότυπων οδηγιών.

1. Προφυλάξεις ασφάλειας

Διαβάστε προσεκτικά τις παρακάτω προφυλάξεις και χρησιμοποιήστε σωστά το μηχάνημά σας.



ΠΡΟΕΙΔΟΠΟΙΗΣΗ

Εσφαλμένος χειρισμός μπορεί να έχει σοβαρές επιπτώσεις, όπως θάνατο, σοβαρό τραυματισμό, ή ζημιά στον εξοπλισμό.

ΣΗΜΕΙΩΣΗ



Οι οδηγίες αυτές θα διασφαλίσουν τη σωστή χρήση του εξοπλισμού.

Βεβαιωθείτε ότι θα ακολουθήσετε αυτές τις σημαντικές προφυλάξεις ασφάλειας.

Έχετε εύκαιρες αυτές τις σημειώσεις προειδοποίησης έτσι ώστε να τις συμβουλευέστε όποτε υπάρχει ανάγκη.

Επίσης, αν ο εξοπλισμός μεταβιβαστεί σε έναν νέο χρήστη, βεβαιωθείτε ότι θα δώσετε στον νέο χρήστη το εγχειρίδιο χρήσης.

Προειδοποιήσεις

- Δεν είναι καλό για την υγεία σας να εκθέτετε το σώμα σας στη ροή του αέρα για μεγάλο χρονικό διάστημα.
- Προκειμένου να αποφύγετε ηλεκτροπληξία, πυρκαγιά ή τραυματισμό, αν προσέξετε οποιοδήποτε αφύσικο όπως οσμή καμμένου, κλείστε την ηλεκτρική παροχή και τηλεφωνήστε στον προμηθευτή σας για οδηγίες.
- Ρωτήστε τον προμηθευτή σας για την εγκατάσταση του κλιματιστικού. Ημιτελής εγκατάσταση που έχει πραγματοποιηθεί από εσάς μπορεί να οδηγήσει σε διαρροή νερού, ηλεκτροπληξία και φωτιά.
- Μην τοποθετείτε αντικείμενα κοντά στην εξωτερική μονάδα και μην επιτρέψετε να συσσωρευτούν φύλλα ή άλλα παρεμφερή αντικείμενα γύρω από τη μονάδα. Τα φύλλα αποτελούν ζεστό καταφύγιο για τα μικρά ζώα, τα οποία μπορούν να εισέλθουν στη μονάδα. Εάν μπουν ζωάκια στη μονάδα και έρθουν σε επαφή με ηλεκτροφόρα τμήματα, μπορούν να προκαλέσουν βλάβες, καπνό ή φωτιά.
- Ρωτήστε τον προμηθευτή σας για πληροφορίες βελτίωσης, επιδιόρθωσης και συντήρησης. Ημιτελής βελτίωση, επιδιόρθωση και συντήρηση μπορεί να οδηγήσει σε διαρροή νερού, ηλεκτροσόκ και φωτιά.
- Μην τοποθετείτε τα δάχτυλά σας, ράβδους ή άλλα αντικείμενα στην είσοδο ή έξοδο του αέρα. Όταν ο ανεμιστήρας περιστρέφεται με μεγάλη ταχύτητα, ενδέχεται να προκληθούν τραυματισμοί.
- Ποτέ μην αφήνετε να βραχούν η εσωτερική μονάδα και το τηλεχειριστήριο. Μπορεί να προκαλέσει ηλεκτροπληξία ή πυρκαγιά.
- Ποτέ μην χρησιμοποιείτε εύφλεκτα σπρέι όπως λακ μαλλιών, βερνίκι ή μπογιά κοντά στη μονάδα. Μπορεί να προκαλέσουν πυρκαγιά.
- Ποτέ μην ακουμπάτε την έξοδο του αέρα ή τα οριζόντια πτερύγια όταν τα περιστρεφόμενα πτερύγια βρίσκονται σε λειτουργία. Μπορεί να πιαστούν τα δάχτυλά σας ή να προκληθεί βλάβη στην μονάδα.
- Ποτέ μην αντικαθιστάτε μια ηλεκτρική ασφάλεια με μία άλλη διαφορετικής τιμής αμπερ ή άλλα καλώδια όταν καεί η ασφάλεια. Η χρήση καλωδίου ή χάλκινου σύρματος μπορεί να προκαλέσει ζημιά στη μονάδα ή πυρκαγιά.
- Ποτέ μην βάζετε αντικείμενα μέσα στην είσοδο ή την έξοδο του αέρα. Αντικείμενα που έρχονται σε επαφή με τον ανεμιστήρα σε υψηλές ταχύτητες λειτουργίας μπορεί να είναι επικίνδυνα.
- Ποτέ μην πιέζετε το κουμπί του τηλεχειριστηρίου με σκληρό, αιχμηρό αντικείμενο. Το τηλεχειριστήριο μπορεί να καταστραφεί.
- Ποτέ μην τραβάτε ή στρίβετε το ηλεκτρικό καλώδιο ενός τηλεχειριστηρίου. Μπορεί να προκληθεί βλάβη στη μονάδα.
- Ποτέ μην επιθεωρείτε ή συντηρείτε τη μονάδα μόνοι σας. Ζητήστε από το εξειδικευμένο τεχνικό προσωπικό να πραγματοποιήσει αυτή την εργασία.

- Για να αποτρέψετε ενδεχόμενη διαρροή ψυκτικού, επικοινωνήστε με τον προμηθευτή σας.
Όταν το σύστημα έχει εγκατασταθεί και λειτουργεί σε μικρό χώρο, απαιτείται η διατήρηση της συγκέντρωσης ψυκτικού κάτω από το όριο, αν τυχόν υπάρχει διαρροή. Διαφορετικά, μπορεί να επηρεαστεί το οξυγόνο του δωματίου, προκαλώντας σοβαρό ατύχημα.
- Το ψυκτικό υγρό στο κλιματιστικό είναι ασφαλές και υπό κανονικές συνθήκες δεν διαρρέει. Εάν το ψυκτικό υγρό διαρρεύσει μέσα σε κλειστό χώρο και έρθει σε επαφή με φωτιά ή άλλη πηγή θερμότητας τότε ενδέχεται να προκληθεί εκπομπή βλαβερών αερίων.
Θέστε εκτός λειτουργίας οποιοσδήποτε εύφλεκτες συσκευές θέρμανσης, αερίστε το χώρο και επικοινωνήστε με τον αντιπρόσωπο από τον οποίο αγοράσατε τη μονάδα. Μην χρησιμοποιήσετε το κλιματιστικό έως ότου η τεχνική υποστήριξη σας διαβεβαιώσει ότι το τμήμα από το οποίο διέρρευσε το ψυκτικό υγρό έχει επισκευαστεί.
- Ακατάλληλη εγκατάσταση ή τοποθέτηση του εξοπλισμού ή των παρελκόμενων θα μπορούσε να προκαλέσει ηλεκτροπληξία, βραχυκύκλωμα, διαρροές, πυρκαγιά ή άλλη βλάβη στον εξοπλισμό. Βεβαιωθείτε ότι χρησιμοποιείτε μόνο εξαρτήματα τα οποία κατασκευάζονται από την Daikin τα οποία είναι ειδικά σχεδιασμένα για χρήση μαζί με τον εξοπλισμό και ζητήστε να γίνει η εγκατάσταση από έναν ειδικό.
- Ρωτήστε τον αντιπρόσωπό σας για τη μεταφορά και την επανατοποθέτηση του κλιματιστικού.
Ημιτελής εγκατάσταση ενδέχεται να προκαλέσει διαρροή νερού, ηλεκτροπληξία και πυρκαγιά.

Προφυλάξεις

- Μην χρησιμοποιείτε το κλιματιστικό για άλλους σκοπούς.
Προκειμένου να αποφύγετε την πτώση της ποιότητας, μην χρησιμοποιείτε τη μονάδα για ψύξη εργαλείων ακρίβειας, φαγητού, φυτών, ζώων ή έργων τέχνης.
- Προς αποφυγή τραυματισμών, μην αφαιρείτε το προστατευτικό του ανεμιστήρα της εξωτερικής μονάδας.
- Για να αποτρέψετε ενδεχόμενη ανεπάρκεια οξυγόνου, αερίζετε επαρκώς το χώρο εάν κάποιο μηχάνημα με καυστήρα χρησιμοποιείται παράλληλα με το κλιματιστικό.
- Μετά από μακρά χρήση, ελέγξτε το στήριγμα και το πλαίσιο της μονάδας για φθορά.
Αν υπάρχει φθορά, η μονάδα μπορεί να πέσει και να προκαλέσει τραυματισμούς.
- Μην τοποθετείτε δίπλα στο κλιματιστικό φιάλες με εύφλεκτα υγρά και μην χρησιμοποιείτε σπρέι.
Σε περίπτωση που συμβεί κάτι τέτοιο, ενδέχεται να προκληθεί πυρκαγιά.
- Πριν τον καθαρισμό, βεβαιωθείτε ότι έχετε σταματήσει τη λειτουργία, έχετε κλείσει το διακόπτη ή τραβήξει το καλώδιο ηλεκτρικής παροχής.
Ειδάλλως, μπορεί να προκληθεί ηλεκτροπληξία και τραυματισμός.
- Μην λειτουργείτε το κλιματιστικό με βρεγμένα χέρια.
Μπορεί να προκληθεί ηλεκτροπληξία.
- Μην τοποθετείτε κάτω από την εξωτερική μονάδα αντικείμενα που ενδέχεται να καταστραφούν από την υγρασία.
Σε περίπτωση που η έξοδος εκκένωσης είναι βουλωμένη ή το φίλτρο είναι βρώμικο και η υγρασία ξεπερνά το 80%, ενδέχεται να δημιουργηθεί υγρασία.
- Μην τοποθετείτε συσκευές που παράγουν γυμνή φλόγα σε μέρη που είναι εκτεθειμένα στη ροή του αέρα από τη μονάδα ή κάτω από την εσωτερική μονάδα. Μπορεί να προκαλέσει ατελή καύση ή παραμόρφωση της μονάδας λόγω της θερμότητας.
- Μην αφήνετε κανέναν να ανεβαίνει στην εξωτερική μονάδα και αποφύγετε να τοποθετείτε αντικείμενα πάνω της.
Το πέσιμο από εκεί μπορεί να προκαλέσει τραυματισμό.
- Ποτέ μην εκθέτετε μικρά παιδιά, φυτά ή ζώα άμεσα στη ροή του αέρα.
Μπορεί να υπάρξουν άσχημες επιπτώσεις στα μικρά παιδιά, τα ζώα και τα φυτά.
- Μην πλένετε το κλιματιστικό με νερό.
Ενδέχεται να προκληθεί ηλεκτροπληξία ή πυρκαγιά.
- Η συσκευή δεν προορίζεται για χρήση από παιδιά και άτομα με μειωμένες σωματικές, αισθητηριακές ή πνευματικές ικανότητες, ή από άτομα χωρίς εμπειρίες και γνώσεις, εκτός εάν τη χειρίζονται σύμφωνα με τις οδηγίες ή υπό την επίβλεψη κάποιου ατόμου υπεύθυνου για την ασφάλειά τους.
- Μην τοποθετείτε το κλιματιστικό σε οποιοδήποτε μέρος όπου μπορεί να υπάρχει διαρροή εύφλεκτου αερίου.
Αν το αέριο διαρρεύσει και συγκεντρωθεί γύρω από το κλιματιστικό, μπορεί να ξεσπάσει πυρκαγιά.
- Προς αποφυγή ηλεκτροπληξίας ή πυρκαγιάς, βεβαιωθείτε ότι έχει τοποθετηθεί ένας ανιχνευτής διαρροής προς τη γείωση.
- Βεβαιωθείτε ότι το κλιματιστικό είναι ηλεκτρικά γειωμένο.
Προκειμένου να αποφύγετε την ηλεκτροπληξία, βεβαιωθείτε ότι η μονάδα είναι γειωμένη και ότι το καλώδιο γείωσης δεν είναι συνδεδεμένο με αγωγό αερίου ή νερού, αλεξικέραυνο ή καλώδιο γείωσης τηλεφώνου.
- Τοποθετήστε τον σωλήνα εκκένωσης έτσι ώστε να εξασφαλίστε ομαλή εκροή των υδάτων. Ατελής εκροή μπορεί να προκαλέσει υγρασία στο κτίριο, την επίπλωση κτλ.
- Μην αφήνετε παιδιά να παίζουν πάνω και γύρω από την εξωτερική μονάδα.
Αν ακουμπήσουν χωρίς προσοχή τη μονάδα, μπορεί να προκληθεί τραυματισμός.
- Μην τοποθετείτε πάνω στη μονάδα βάζο ή οτιδήποτε άλλο περιέχει νερό.
Το νερό ενδέχεται να εισέλθει στη μονάδα και να προκαλέσει ηλεκτροπληξία ή πυρκαγιά.
- Μην αφήνετε το χειριστήριο εκτεθειμένο σε άμεση ηλιακή ακτινοβολία.
Η οθόνη LCD μπορεί να αποχρωματιστεί και να μην δείχνει τα δεδομένα.
- Μην σκουπίζετε τον πίνακα ελέγχου του χειριστηρίου με βενζίνη, διαλυτικό, χημικό ξεσκονόπανο, κλπ.
Το πάνελ μπορεί να αποχρωματιστεί ή να ξεφλουδίσει η επιφάνεια. Αν είναι πολύ βρώμικο, βουτήξτε ένα πανί σε ένα ουδέτερο καθαριστικό που έχετε διαλύσει σε νερό, στίψτε το καλά και καθαρίστε το πάνελ. Και σκουπίστε το με ένα άλλο στεγνό πανί.
- Ποτέ μην αγγίζετε τα εσωτερικά μέρη του χειριστηρίου.
Μην αφαιρείτε το μπροστινό πάνελ. Είναι επικίνδυνο να αγγίζετε ορισμένα εσωτερικά μέρη και μπορεί να υπάρξει μηχανικό πρόβλημα. Για έλεγχο και ρύθμιση των εσωτερικών μερών, επικοινωνήστε με τον αντιπρόσωπο στην περιοχή σας.
- Ποτέ μην τραβάτε ή στρίβετε το καλώδιο του τηλεχειριστηρίου.
Μπορεί να προκληθεί βλάβη στη μονάδα.
- Μην λειτουργείτε το κλιματιστικό όταν χρησιμοποιείτε καπνογόνο εντομοαπωθητικό.
Η μη τήρηση αυτής της οδηγίας, μπορεί να έχει ως αποτέλεσμα να επικαθίσουν χημικά στη μονάδα, γεγονός που μπορεί να θέσει σε κίνδυνο την υγεία όσων είναι υπερευαίσθητοι στα χημικά.
- Μην αγγίζετε τα πτερύγια του ανταλλάκτη θερμότητας.
Τα πτερύγια αυτά είναι αιχμηρά και μπορεί να οδηγήσουν σε τραυματισμούς.
- Η συσκευή δεν προορίζεται για χρήση από μικρά παιδιά ή αδύναμα άτομα χωρίς επιτήρηση.
- Τα μικρά παιδιά πρέπει να επιτηρούνται ώστε να εξασφαλιστεί ότι δεν παίζουν με τη συσκευή.

2. Σημαντικές πληροφορίες που αφορούν το ψυκτικό υγρό που χρησιμοποιείται

Το προϊόν αυτό περιέχει φθοριούχα αέρια θερμοκηπίου. Μην εκλύετε αέρια στην ατμόσφαιρα.

Τύπος ψυκτικού υγρού: R410A
GWP⁽¹⁾: 2087,5

(1) GWP = δυναμικό θέρμανσης του πλανήτη

Ενδέχεται να απαιτούνται περιοδικοί έλεγχοι για διαρροές ψυκτικού υγρού σύμφωνα με Ευρωπαϊκή ή τοπική νομοθεσία. Επικοινωνήστε με τον τοπικό διανομέα για περισσότερες πληροφορίες.

3. Τι πρέπει να κάνετε πριν από τη λειτουργία

Αυτό το εγχειρίδιο λειτουργίας αφορά τα ακόλουθα συστήματα με συνηθισμένο σύστημα ελέγχου. Πριν ξεκινήσετε τη λειτουργία, επικοινωνήστε με τον αντιπρόσωπο στην περιοχή σας για τη λειτουργία που αντιστοιχεί στον τύπο και τη μάρκα του συστήματός σας.

Αν η εγκατάστασή σας έχει σύστημα ελέγχου συγκεκριμενοποιημένο για τις δικές σας ανάγκες, ρωτήστε τον αντιπρόσωπο για τη λειτουργία που αντιστοιχεί στο σύστημά σας.

Για τη σειρά RXYRQ για εξωτερικούς χώρους, αν η εσωτερική μονάδα είναι SA (παροχή αέρα) ή RA (επιστροφή αέρα), για περισσότερες πληροφορίες ανατρέξτε στο εγχειρίδιο λειτουργίας που παρέχεται με την εσωτερική μονάδα.

Εξωτερικές μονάδες (βλέπε σχήμα 1)



Ονομασίες και λειτουργίες εξαρτημάτων (βλέπε σχήμα 1)

- 1 Εξωτερική μονάδα
- 2 Εσωτερική μονάδα
- 3 Τηλεχειριστήριο
- 4 Είσοδος αέρα
- 5 Εξόδος αέρα
- 6 Διακόπτης τηλεχειριστηρίου εναλλαγής ψύξης/θέρμανσης
- 7 Μονάδα BS (επιλογές διακλάδωσης)



(σχήμα 1 εμφανίζει συστήματα με διακόπτες εναλλαγής απομακρυσμένου ελέγχου)

4. Τηλεχειριστήριο



Συμβουλευτείτε το εγχειρίδιο λειτουργίας του τηλεχειριστηρίου.

5. Διακόπτης εναλλαγής: Όνομα και λειτουργία κάθε διακόπτη (βλέπε σχήμα 2)

1 ΔΙΑΚΟΠΤΗΣ ΕΠΙΛΟΓΗΣ ΛΕΙΤΟΥΡΓΙΑΣ ΑΝΕΜΙΣΤΗΡΑ ΜΟΝΟ/ΚΛΙΜΑΤΙΣΜΟΥ

Ρυθμίστε τον διακόπτη στη θέση  για λειτουργία μόνο ανεμιστήρα ή  για λειτουργία θέρμανσης/ψύξης.



2 Διακόπτης εναλλαγής ψύξης/θέρμανσης

Ρυθμίστε τον διακόπτη στη θέση  για λειτουργία ψύξης ή  για λειτουργία θέρμανσης.

6. Περιοχή λειτουργίας

Περιοχή λειτουργίας

Λειτουργήστε το σύστημα στις ακόλουθες περιοχές θερμοκρασίας και υγρασίας για ασφαλή και αποτελεσματική λειτουργία.

RXYSQ6TA		
		
Εξωτερική θερμοκρασία	-5~46°C DB	-20~24°C DB ^(*) -20~15,5°C WB
Εσωτερική θερμοκρασία	21~32°C DB 14~25°C WB	15~27°C DB
Εσωτερική υγρασία	≤80%(†)	

(*) Περιοχή για λειτουργία: -20~-15°C WB. Περιοχή για συνεχή λειτουργία: -15~15,5°C WB.



(†) για να αποφύγετε δημιουργία συμπυκνώματος και στάξιμο νερού από τη μονάδα.

Αν η θερμοκρασία ή η υγρασία είναι κάτω από αυτές τις τιμές, μπορεί να ενεργοποιηθούν διατάξεις ασφαλείας και να μη λειτουργεί η συσκευή κλιματισμού.

7. Διαδικασία λειτουργίας





- Η διαδικασία λειτουργίας μεταβάλλεται ανάλογα με το συνδυασμό της εξωτερικής μονάδας και του τηλεχειριστηρίου. Διαβάστε την ενότητα "3. Τι πρέπει να κάνετε πριν από τη λειτουργία" στη σελίδα 3.
- Για να προστατέψετε τη μονάδα, ανοίξτε τον διακόπτη παροχής ρεύματος 6 ώρες πριν από την λειτουργία.
- Αν κατά τη λειτουργία διακοπεί η παροχή ρεύματος, το σύστημα θα επανεκκινήσει αυτόματα όταν επανέλθει το ρεύμα.

7.1. Ψύξη, θέρμανση, ανεμιστήρας μόνο, και αυτόματη λειτουργία (βλέπε τα σχήμα 3 και σχήμα 4.1)

- Η εναλλαγή δεν μπορεί να πραγματοποιηθεί όταν στο τηλεχειριστήριο εμφανίζεται η ένδειξη  (εναλλαγή υπό έλεγχο).
- Όταν η ένδειξη  (εναλλαγή υπό έλεγχο) αναβοσβήνει, συμβουλευτείτε το "7.4. Ρύθμιση του κύριου τηλεχειριστηρίου" στη σελίδα 5.
- Η αυτόματη λειτουργία μπορεί να επιλεγεί μόνο για τη σειρά REM(H)Q + REYQ.
- Στη σειρά RXHQ μπορείτε να επιλέξετε τη λειτουργία μόνο του ανεμιστήρα και τη λειτουργία θέρμανσης.
- Ο ανεμιστήρας μπορεί να συνεχίσει να λειτουργεί για 1 λεπτό περίπου όταν σταματήσει η λειτουργία θέρμανσης.
- Η ταχύτητα ροής του αέρα μπορεί να αυξομειώνεται ανάλογα με τη θερμοκρασία του δωματίου ή μπορεί να σταματήσει ο ανεμιστήρας αμέσως. Αυτό δεν αποτελεί ένδειξη βλάβης.

Για συστήματα χωρίς διακόπτη τηλεχειριστηρίου
εναλλαγής ψύξης/θέρμανσης (βλέπε σχήμα 3)

1 Πιέστε το κουμπί επιλογέα τρόπου λειτουργίας αρκετές φορές και επιλέξτε τον τρόπο λειτουργίας που επιθυμείτε:

-  Λειτουργία ψύξης
-  Λειτουργία θέρμανσης
-  Αυτόματη λειτουργία
-  Λειτουργία μόνο ανεμιστήρα

ΣΗΜΕΙΩΣΗ Αυτόματη λειτουργία (μόνο για τη σειρά REM(H)Q + REYQ)







Στην αυτόματη λειτουργία, η εναλλαγή ψύξης/θέρμανσης πραγματοποιείται αυτόματα.

2 Πιέστε το κουμπί on/off.

Η λυχνία λειτουργίας ανάβει και το σύστημα αρχίζει να λειτουργεί.

Για συστήματα χωρίς διακόπτη τηλεχειριστηρίου
εναλλαγής ψύξης/θέρμανσης

1 Επιλέξτε τον τρόπο λειτουργίας με τον διακόπτη του τηλεχειριστηρίου εναλλαγής ψύξης/θέρμανσης ως εξής:

-   Λειτουργία ψύξης (σχήμα 4.1)
-   Λειτουργία θέρμανσης (σχήμα 4.2)
-  Λειτουργία μόνο ανεμιστήρα (σχήμα 4.3)

2 Πιέστε το κουμπί on/off.

Η λυχνία λειτουργίας ανάβει και το σύστημα αρχίζει να λειτουργεί.

Ρύθμιση

Για τον προγραμματισμό της θερμοκρασίας, την ταχύτητα ανεμιστήρα και τη διεύθυνση ροής του αέρα, συμβουλευτείτε το εγχειρίδιο λειτουργίας του τηλεχειριστηρίου.

Διακοπή του συστήματος

3 Πιέστε και πάλι το κουμπί on/off.

Η λυχνία λειτουργίας σβήνει και το σύστημα σταματάει να λειτουργεί.

ΣΗΜΕΙΩΣΗ Μην κλείνετε την ηλεκτρική παροχή αμέσως μόλις σταματήσει η μονάδα, αλλά περιμένετε τουλάχιστον 5 λεπτά.

Επεξήγηση της λειτουργίας θέρμανσης

Για να επιτύχετε τη θερμοκρασία που ρυθμίσατε στη γενική λειτουργία θέρμανσης μπορεί να απαιτήσει περισσότερο χρόνο σε σχέση με τη λειτουργία ψύξης.

Η ακόλουθη λειτουργία εκτελείται για να αποφύγετε την πτώση της θερμικής απόδοσης ή το φύσημα του ψυχρού αέρα.

Η λειτουργία απόψυξης (μόνο για τύπους αντλίας θερμότητας και ανάκτησης θερμότητας)

- Στη λειτουργία θέρμανσης, η δημιουργία πάγου στα σωληνάκια της εξωτερικής μονάδας αυξάνει. Η ικανότητα θέρμανσης μειώνεται και το σύστημα τίθεται σε λειτουργία απόψυξης.
- Ο ανεμιστήρας της εσωτερικής μονάδας σταματά και στο τηλεχειριστήριο εμφανίζεται η ένδειξη .
- Μετά από 10 λεπτά το πολύ σε λειτουργία απόψυξης, το σύστημα επανέρχεται και πάλι σε λειτουργία θέρμανσης.

Έναρξη θέρμανσης (μόνο για τύπους αντλίας θερμότητας και ανάκτησης θερμότητας)

- Για να μην βγαίνει κρύος αέρας από μία εσωτερική μονάδα στην έναρξη της λειτουργίας θέρμανσης, ο εσωτερικός ανεμιστήρας σταματά αυτόματα. Στην οθόνη του τηλεχειριστηρίου εμφανίζεται . Ενδέχεται να χρειαστούν μερικά λεπτά μέχρι ο ανεμιστήρας να ενεργοποιηθεί. Αυτό δεν αποτελεί ένδειξη βλάβης.

ΣΗΜΕΙΩΣΗ



- Η απόδοση της θέρμανσης μειώνεται όταν η εξωτερική θερμοκρασία πέφτει. Σ' αυτή την περίπτωση, χρησιμοποιήστε ένα επιπλέον θερμαντικό σώμα παράλληλα με τη μονάδα. (Αερίζετε συνεχώς τον χώρο όταν γίνεται παράλληλη χρήση με άλλες συσκευές που παράγουν γυμνή φλόγα). Μην τοποθετείτε συσκευές οι οποίες παράγουν γυμνή φλόγα στα σημεία από τα οποία εξέρχεται αέρας από την μονάδα ή κάτω από αυτή.
- Από τη στιγμή ενεργοποίησης της μονάδας θα χρειαστούν ορισμένα λεπτά για να θερμανθεί ο χώρος, εφόσον η μονάδα χρησιμοποιεί ένα σύστημα κυκλοφορίας ζεστού αέρα για να θερμάνει ολόκληρο το χώρο.
- Σε περίπτωση που ο ζεστός αέρας ανεβαίνει στην οροφή αφήνοντας τον υπόλοιπο χώρο κρύο, σας συνιστούμε να χρησιμοποιήσετε έναν κυκλοφορητή (εσωτερικός ανεμιστήρας για την κυκλοφορία του αέρα). Επικοινωνήστε με τον αντιπρόσωπό σας για λεπτομέρειες.

7.2. Προγραμματισμός λειτουργίας αφύγρανσης

- Η λειτουργία αυτού του προγράμματος συμβάλλει στη μείωση της υγρασίας στο χώρο με ελάχιστη μείωση της θερμοκρασίας (ελάχιστη ψύξη χώρου).
- Ο μικροϋπολογιστής προσδιορίζει αυτόματα την θερμοκρασία και την ταχύτητα του ανεμιστήρα (δεν μπορεί να ρυθμιστεί από το τηλεχειριστήριο).
- Το σύστημα δεν τίθεται σε λειτουργία εάν η θερμοκρασία του δωματίου είναι χαμηλή (<20°C).

Για συστήματα χωρίς διακόπτη τηλεχειριστηρίου
εναλλαγής ψύξης/θέρμανσης (βλέπε σχήμα 5)

1 Πατήστε το κουμπί επιλογέα τρόπου λειτουργίας αρκετές φορές και επιλέξτε  (λειτουργία προγραμματισμού αφύγρανσης).

2 Πιέστε το κουμπί on/off.

Η λυχνία λειτουργίας ανάβει και το σύστημα αρχίζει να λειτουργεί.

3 Πιέστε το κουμπί ρύθμισης διεύθυνσης ροής αέρα. (Μόνο για κλιματιστικά διπλής ροής, πολλαπλής ροής, γωνίας, οροφής και τοίχου.) Βλέπε "7.3. Ρύθμιση της διεύθυνσης ροής του αέρα" στη σελίδα 5 για περισσότερες λεπτομέρειες.

Διακοπή του συστήματος

4 Πιέστε και πάλι το on/off.

Η λυχνία λειτουργίας σβήνει και το σύστημα σταματάει να λειτουργεί.

ΣΗΜΕΙΩΣΗ



Μην κλείνετε την ηλεκτρική παροχή αμέσως μόλις σταματήσει η μονάδα, αλλά περιμένετε τουλάχιστον 5 λεπτά.

Για συστήματα με διακόπτη τηλεχειριστηρίου εναλλαγής ψύξης/θέρμανσης (βλέπε σχήμα 6)

- 1 Επιλέξτε τον τρόπο λειτουργίας ψύξης με τον διακόπτη τηλεχειριστηρίου εναλλαγής ψύξης/θέρμανσης.
- 2 Πατήστε το κουμπί επιλογής τρόπου λειτουργίας αρκετές φορές και επιλέξτε  (λειτουργία προγραμματισμού αφύγρανσης).
- 3 Πιέστε το κουμπί on/off.
Η λυχνία λειτουργίας ανάβει και το σύστημα αρχίζει να λειτουργεί.
- 4 Πιέστε το κουμπί ρύθμισης διεύθυνσης ροής αέρα. (Μόνο για κλιματιστικά διπλής ροής, πολλαπλής ροής, γωνίας, οροφής και τοίχου.) Βλέπε "7.3. Ρύθμιση της διεύθυνσης ροής του αέρα" στη σελίδα 5 για περισσότερες λεπτομέρειες.

Διακοπή του συστήματος

- 5 Πιέστε και πάλι το on/off.
Η λυχνία λειτουργίας σβήνει και το σύστημα σταματάει να λειτουργεί.

ΣΗΜΕΙΩΣΗ  Μην κλείνετε την ηλεκτρική παροχή αμέσως μόλις σταματήσει η μονάδα, αλλά περιμένετε τουλάχιστον 5 λεπτά.

7.3. Ρύθμιση της διεύθυνσης ροής του αέρα

Συμβουλευτείτε το εγχειρίδιο λειτουργίας του τηλεχειριστηρίου.



Κίνηση του πτερυγίου ροής αέρα (βλέπε σχήμα 8)

- A Μονάδες διπλής ροής + πολλαπλής ροής αέρα
- B Γωνιακές μονάδες
- C Μονάδες που τοποθετούνται στην οροφή
- D Μονάδες που τοποθετούνται σε τοίχο

Για τις παρακάτω συνθήκες, ένας μικροϋπολογιστής ελέγχει την κατεύθυνση ροής του αέρα και μπορεί να διαφέρει από την ένδειξη.

ΨΥΞΗ	ΘΕΡΜΑΝΣΗ
<ul style="list-style-type: none">• Όταν η θερμοκρασία του δωματίου είναι χαμηλότερη από την επιλεγμένη θερμοκρασία.	<ul style="list-style-type: none">• Όταν αρχίζει η λειτουργία.• Όταν η θερμοκρασία του δωματίου είναι υψηλότερη από την επιλεγμένη θερμοκρασία.• Σε λειτουργία απόψυξης.
<ul style="list-style-type: none">• Όταν βρίσκεται σε λειτουργία συνεχώς σε οριζόντια κατεύθυνση ροής του αέρα.• Όταν η συνεχής λειτουργία με κατωφερή ροή αέρα πραγματοποιείται την ώρα ψύξης με μια μονάδα οροφής ή τοίχου, ο μικροϋπολογιστής μπορεί να ελέγξει την κατεύθυνση της ροής και μετά τη ένδειξη στο τηλεχειριστήριο θα αλλάξει επίσης.	

Η κατεύθυνση ροής του αέρα μπορεί να ρυθμιστεί με έναν από τους παρακάτω τρόπους.

- Το πτερύγιο ροής του αέρα ρυθμίζει μόνο του τη θέση του.
- Η κατεύθυνση ροής του αέρα μπορεί να σταθεροποιηθεί από το χρήστη.
- Αυτόματη "" και επιθυμητή θέση "".

ΣΗΜΕΙΩΣΗ  ■ Το όριο κίνησης του πτερυγίου είναι ρυθμιζόμενο. Επικοινωνήστε με τον αντιπρόσωπο στην περιοχή σας για λεπτομέρειες. (Μόνο για κλιματιστικά διπλής ροής, πολλαπλής ροής, γωνίας, οροφής και τοίχου.)

- Αποφύγετε τη λειτουργία σε οριζόντια κατεύθυνση "". Μπορεί να προκαλέσει σχηματισμό υγρασίας ή συσσώρευση σκόνης στην οροφή.



7.4. Ρύθμιση του κύριου τηλεχειριστηρίου

Όταν το σύστημα είναι εγκατεστημένο όπως απεικονίζεται στο σχήμα 9 (RXY(H)Q + RXYRQ + RXHQ + RXYSQ – η εξωτερική μονάδα είναι συνδεδεμένη με παραπάνω από μία εσωτερικές μονάδες) και στο σχήμα 10 (REM(H)Q + REY(H)Q – μία μονάδα BS είναι συνδεδεμένη σε περισσότερες από μία εσωτερικές μονάδες), είναι απαραίτητο να οριστεί ένα από τα τηλεχειριστήρια ως το κύριο τηλεχειριστήριο.

- Μόνο το κεντρικό τηλεχειριστήριο μπορεί να επιλέξει τη λειτουργία θέρμανσης ή ψύξης και στην περίπτωση των μονάδων REM(H)Q + REY(H)Q, την αυτόματη λειτουργία.
- Στην οθόνη των εξαρτωμένων τηλεχειριστηρίων εμφανίζεται η ένδειξη  (εναλλαγή υπό κεντρικό έλεγχο) και τα εξαρτώμενα τηλεχειριστήρια ακολουθούν αυτόματα τον τρόπο λειτουργίας που υποδεικνύει το κύριο τηλεχειριστήριο.

Είναι δυνατή όμως η εναλλαγή σε πρόγραμμα αφύγρανσης με ένα δευτερεύον τηλεχειριστήριο αν το σύστημα βρίσκεται σε λειτουργία ψύξης που έχει επιλεγεί από το κεντρικό τηλεχειριστήριο.

Πως να προσδιορίσετε το κεντρικό τηλεχειριστήριο

- 1 Πατήστε το πλήκτρο επιλογής τρόπου λειτουργίας του παρόντος κεντρικού τηλεχειριστηρίου για 4 δευτερόλεπτα.
Η οθόνη που δείχνει  (εναλλαγή υπό έλεγχο) όλες τα δευτερεύοντα τηλεχειριστήρια που είναι συνδεδεμένα με την ίδια εξωτερική μονάδα ή BS μονάδα αναβοσβήνει.
- 2 Πιέστε το κουμπί επιλογής τρόπου λειτουργίας του τηλεχειριστηρίου που θέλετε να προσδιορίσετε σαν κεντρικό τηλεχειριστήριο. Ο προσδιορισμός κεντρικού τηλεχειριστηρίου έχει ολοκληρωθεί. Αυτό το τηλεχειριστήριο έχει προσδιοριστεί ως το κύριο τηλεχειριστήριο και η οθόνη που δείχνει  (εναλλαγή υπό έλεγχο) εξαφανίζεται.
Οι οθόνες των άλλων τηλεχειριστηρίων δείχνουν  (εναλλαγή υπό έλεγχο)

7.5. Προφυλάξεις για σύστημα ομαδικού ελέγχου ή το σύστημα ελέγχου με δύο τηλεχειριστήρια

Αυτό το σύστημα παρέχει δύο άλλα συστήματα ελέγχου εκτός από το σύστημα ξεχωριστού ελέγχου (ένα τηλεχειριστήριο ελέγχει μία εσωτερική μονάδα) ελέγχου. Βεβαιωθείτε για τα παρακάτω αν η μονάδα έχει το ακόλουθο σύστημα ελέγχου.

- Σύστημα ομαδικού ελέγχου
Ένα τηλεχειριστήριο ελέγχει μέχρι και 16 εσωτερικές μονάδες. Όλες οι εσωτερικές μονάδες έχουν ίδιες ρυθμίσεις.
- Σύστημα ελέγχου με δύο τηλεχειριστήρια.
Δύο τηλεχειριστήρια ελέγχουν μία εσωτερική μονάδα (σε περίπτωση ομαδικού ελέγχου, μία ομάδα εσωτερικών μονάδων). Η μονάδα ελέγχεται μεμονωμένα.

ΣΗΜΕΙΩΣΗ  Απευθυνθείτε στον αντιπρόσωπο σε περίπτωση αλλαγής του συνδυασμού ή της ρύθμισης ομαδικού ελέγχου και συστημάτων ελέγχου με δύο τηλεχειριστήρια.

8. Εξοικονόμηση ενέργειας και βέλτιστη λειτουργία

Τηρείτε τις παρακάτω προφυλάξεις για να βεβαιωθείτε ότι το σύστημα λειτουργεί σωστά.

- Ρυθμίστε την έξοδο του αέρα σωστά και αποφύγετε να κατευθύνεται ο αέρας πάνω σε κατοίκους του δωματίου.
- Ρυθμίστε τη θερμοκρασία δωματίου σωστά για άνετο περιβάλλον. Αποφύγετε την υπερβολική θέρμανση ή ψύξη.
- Αποφύγετε να μπαίνει ο ήλιος σε ένα δωμάτιο κατά τη διάρκεια της λειτουργίας ψύξης κλείνοντας τις κουρτίνες ή τα παντζούρια.
- Αερίζετε συχνά.
Η παρατεταμένη χρήση απαιτεί ειδική προσοχή στον αερισμό.
- Κρατάτε τις πόρτες και τα παράθυρα κλειστά. Αν οι πόρτες και τα παράθυρα παραμένουν ανοικτά, ο αέρας του δωματίου φεύγει έξω και μειώνεται το αποτέλεσμα ψύξης ή θέρμανσης.
- Προσέξτε να μην θερμάνετε ή ψύξετε υπερβολικά. Για την εξοικονόμηση ενέργειας, διατηρήστε τη ρύθμιση θερμοκρασίας σε μέτριο επίπεδο.

Συνιστώμενη ρύθμιση θερμοκρασίας	
Για ψύξη	26~28°C
Για θέρμανση	20~24°C

- Ποτέ μην τοποθετείτε αντικείμενα κοντά στην είσοδο και έξοδο αέρα της μονάδας. Μπορεί να προκληθεί αλλοίωση του αποτελέσματος ή να σταματήσει η λειτουργία.
- Κλείστε το διακόπτη παροχής ρεύματος όταν δεν χρησιμοποιείτε τη μονάδα για μεγάλα χρονικά διαστήματα. Αν ο διακόπτης παραμένει ανοικτός, καταναλώνει ηλεκτρισμό. Προτού επαναλειτουργήσετε τη μονάδα, ανοίξτε τον διακόπτη παροχής ρεύματος 6 ώρες πριν από τη λειτουργία για να εξασφαλίσετε ομαλή λειτουργία. (Συμβουλευτείτε το κεφάλαιο "Συντήρηση" στο εγχειρίδιο της εσωτερικής μονάδας.)
- Όταν εμφανίζεται η ένδειξη  (ώρα για καθαρισμό του φίλτρου αέρα), ζητήστε από έναν εξειδικευμένο τεχνικό συντήρησης να καθαρίσει τα φίλτρα. (Συμβουλευτείτε το κεφάλαιο "Συντήρηση" στο εγχειρίδιο της εσωτερικής μονάδας.)
- Κρατήστε την εσωτερική μονάδα και το τηλεχειριστήριο 1 μέτρο μακριά από τηλεοράσεις, ραδιόφωνα, στερεοφωνικά και άλλο παρόμοιο εξοπλισμό.
Αν δεν γίνει αυτό, μπορεί να προκληθούν στατικές ή παραποιημένες εικόνες.
- Μην τοποθετείτε αντικείμενα κάτω από την εσωτερική μονάδα τα οποία μπορεί να χαλάσουν από το νερό.
Ενδέχεται να παρατηρηθεί συμπύκνωση αν η σχετική υγρασία είναι πάνω από 80% ή είναι μπλοκαρισμένη η έξοδος της λεκάνης αποστράγγισης.

9. Συντήρηση



Προσέξτε τον ανεμιστήρα.

Είναι επικίνδυνο να ελέγχετε τη μονάδα όταν ο ανεμιστήρας βρίσκεται σε λειτουργία. Βεβαιωθείτε ότι απενεργοποιήσατε τον κεντρικό διακόπτη και αφαιρέσατε τις ασφάλειες από το κύκλωμα ελέγχου που βρίσκεται στην εξωτερική μονάδα.

9.1. Συντήρηση μετά από μεγάλη διακοπή λειτουργίας (π.χ. στην αρχή της χειμερινής περιόδου)

- Ελέγξτε και αφαιρέστε οτιδήποτε φράσσει την είσοδο και έξοδο αέρα της εσωτερικής και εξωτερικής μονάδας.
- Καθαρίστε τα φίλτρα αέρα και τα περιβλήματα της εσωτερικής μονάδας. Συμβουλευτείτε το εγχειρίδιο λειτουργίας το οποίο παρέχεται με την εσωτερική μονάδα για τα επόμενα βήματα καθώς και για την τοποθέτηση των καθαρισμένων φίλτρων αέρα στην ίδια θέση.
- Ανοίξτε την παροχή ηλεκτρικού ρεύματος τουλάχιστον 6 ώρες πριν ενεργοποιήσετε τη μονάδα ώστε να εξασφαλίσετε την ομαλή λειτουργία της. Μόλις ανοίξετε την παροχή ηλεκτρικού ρεύματος, εμφανίζεται η οθόνη του τηλεχειριστηρίου.

9.2. Συντήρηση πριν από μεγάλη διακοπή λειτουργίας (π.χ. στο τέλος της χειμερινής περιόδου)



- Αφήστε τον ανεμιστήρα της εσωτερικής μονάδας να λειτουργήσει για μισή μέρα ώστε να στεγνώσει το εσωτερικό των μονάδων. Ανατρέξτε στο **"7.1. Ψύξη, θέρμανση, ανεμιστήρας μόνο, και αυτόματη λειτουργία"** στη **σελίδα 3** για λεπτομέρειες σχετικά με τη λειτουργία του ανεμιστήρα.
- Κλείστε την παροχή ηλεκτρικού ρεύματος. Η οθόνη του τηλεχειριστηρίου σβήνει.
- Καθαρίστε τα φίλτρα αέρα και τα περιβλήματα της εσωτερικής μονάδας. Συμβουλευτείτε το εγχειρίδιο λειτουργίας το οποίο παρέχεται με την εσωτερική μονάδα για τα επόμενα βήματα καθώς και για την τοποθέτηση των καθαρισμένων φίλτρων αέρα στην ίδια θέση.

10. Τα παρακάτω συμπτώματα δεν καταδεικνύουν βλάβη της συσκευής κλιματισμού

Σύμπτωμα 1: Το σύστημα δε λειτουργεί

- Η κλιματιστική συσκευή δεν ξεκινά αμέσως αφού πατήσετε το κουμπί ΕΝΤΟΣ/ΕΚΤΟΣ στο τηλεχειριστήριο.
Αν ανάψει η λυχνία λειτουργίας, το σύστημα βρίσκεται σε κανονική κατάσταση.
Για την αποφυγή υπερφόρτωσης του κινητήρα του συμπιεστή, η κλιματιστική συσκευή θα ξεκινήσει 5 λεπτά αφότου τεθεί σε λειτουργία σε περίπτωση που είχε διακοπεί η λειτουργία μόλις πριν από λίγο. Η ίδια καθυστέρηση εκκίνησης παρουσιάζεται όταν χρησιμοποιηθεί το πλήκτρο επιλογής του τρόπου λειτουργίας.
- Αν ο "Κεντρικός Έλεγχος" φαίνεται στο τηλεχειριστήριο και πατώντας το κουμπί λειτουργίας, η ένδειξη αναβοσβήνει για λίγα δευτερόλεπτα.
Αυτό σημαίνει ότι η κεντρική συσκευή ελέγχει τη μονάδα. Η οθόνη που αναβοσβήνει σημαίνει ότι το τηλεχειριστήριο δεν μπορεί να χρησιμοποιηθεί.
- Το σύστημα δεν ξεκινά αμέσως όταν συνδεθεί στο ηλεκτρικό ρεύμα.
Περμένετε ένα λεπτό μέχρις ότου ο μικροϋπολογιστής προετοιμαστεί για λειτουργία.

Σύμπτωμα 2: Δεν μπορεί να γίνει εναλλαγή ψύξης/θέρμανσης

- Όταν η οθόνη εμφανίζει "" (εναλλαγή υπό έλεγχο) δείχνει ότι πρόκειται για ένα δευτερεύον τηλεχειριστήριο.
- Όταν είναι εγκατεστημένο το τηλεχειριστήριο ψύξης/θέρμανσης και η οθόνη εμφανίζει "" (εναλλαγή υπό έλεγχο). Αυτό γίνεται επειδή η εναλλαγή ψύξης/θέρμανσης ελέγχεται από τον διακόπτη του τηλεχειριστηρίου εναλλαγής ψύξης/θέρμανσης. Ρωτήστε τον αντιπρόσωπό σας που έχει εγκατασταθεί ο διακόπτης τηλεχειριστηρίου.

Σύμπτωμα 3: Είναι δυνατή η λειτουργία του ανεμιστήρα, αλλά η ψύξη και η θέρμανση δεν λειτουργούν.

- Αμέσως αφού ανοίξει η ηλεκτρική παροχή. Ο μικροϋπολογιστής ετοιμάζεται να λειτουργήσει. Περιμένετε 10 λεπτά.

Σύμπτωμα 4: Η ισχύς του ανεμιστήρα δεν ανταποκρίνεται στη ρύθμιση.

- Η ισχύς του ανεμιστήρα δεν αλλάζει ακόμα κι όταν έχει πιεστεί το κουμπί προσαρμογής ισχύος του ανεμιστήρα. Κατά τη διάρκεια της λειτουργίας θέρμανσης, όταν η θερμοκρασία δωματίου αγγίζει την καθορισμένη θερμοκρασία, η εξωτερική μονάδα κλείνει και η εσωτερική μονάδα αλλάζει σε αθόρυβη ισχύ ανεμιστήρα. Αυτό συμβαίνει για να εμποδίσει τον κρύο αέρα να φυσάει απευθείας σε όσους είναι στο δωμάτιο. Η ισχύς του ανεμιστήρα δεν θα αλλάξει ακόμα κι το κουμπί αλλάξει, όταν μια άλλη εσωτερική μονάδα είναι σε λειτουργία θέρμανσης.

Σύμπτωμα 5: Η κατεύθυνση του ανεμιστήρα δεν ανταποκρίνεται στη ρύθμιση.

- Η κατεύθυνση του ανεμιστήρα δεν ανταποκρίνεται στην ένδειξη οθόνης του τηλεχειριστηρίου. Η κατεύθυνση του ανεμιστήρα δεν περιστρέφεται. Αυτό συμβαίνει γιατί η μονάδα ελέγχεται από τον μικροϋπολογιστή.

Σύμπτωμα 6: Λευκή πάχνη θγαίνει από μία μονάδα

Σύμπτωμα 6.1: Εσωτερική μονάδα

- Όταν η υγρασία είναι υψηλή κατά τη λειτουργία ψύξης. Αν το εσωτερικό της εσωτερικής μονάδας είναι ιδιαίτερα μολυσμένο, η κατανομή της θερμοκρασίας μέσα στο δωμάτιο γίνεται ανομοιογενής. Πρέπει να καθαρίσετε το εσωτερικό της εσωτερικής μονάδας. Ρωτήστε τον αντιπρόσωπο της περιοχής σας για λεπτομέρειες σχετικά με τον καθαρισμό της μονάδας. Η διαδικασία αυτή πρέπει να γίνει από εξειδικευμένο τεχνικό συντήρησης.
- Αμέσως μόλις σταματήσει η λειτουργία ψύξης και αν η θερμοκρασία και η υγρασία του δωματίου είναι χαμηλή. Αυτό οφείλεται στο θερμό ψυκτικό αέριο που επιστρέφει πίσω στην εσωτερική μονάδα και παράγει ατμό.

Σύμπτωμα 6.2: Εσωτερική μονάδα, εξωτερική μονάδα

- Όταν το σύστημα αλλάζει σε λειτουργία θέρμανσης μετά από λειτουργία απόψυξης. Η υγρασία που δημιουργείται λόγω της απόψυξης μετατρέπεται σε ατμό και εξέρχεται.

Σύμπτωμα 7: Στην οθόνη του τηλεχειριστηρίου εμφανίζεται η ένδειξη "U4" ή "U5" και η μονάδα απενεργοποιείται, αλλά μετά από μερικά λεπτά γίνεται επανεκκίνηση

- Αυτό συμβαίνει καθώς το τηλεχειριστήριο δέχεται θορύβους από άλλες ηλεκτρικές συσκευές, διαφορετικούς από αυτούς του κλιματιστικού. Αυτό εμποδίζει την επικοινωνία των μονάδων προκαλώντας διακοπή της λειτουργίας τους. Μόλις σταματήσει ο θόρυβος γίνεται αυτόματα επανεκκίνηση της μονάδας.

Σύμπτωμα 8: Θόρυβος των συσκευών κλιματισμού

Σύμπτωμα 8.1: Εσωτερική μονάδα

- Ένας ήχος "ζιν" ακούγεται αμέσως μόλις συνδεθεί το ηλεκτρικό ρεύμα. Η ηλεκτρονική βαλβίδα εκτόνωσης στο εσωτερικό μιας εσωτερικής μονάδας αρχίζει να λειτουργεί και δημιουργεί το θόρυβο. Η ένταση του θορύβου θα μειωθεί σε ένα λεπτό περίπου.
- Ένας συνεχής χαμηλότονος ήχος "σαα" ακούγεται όταν το σύστημα βρίσκεται σε λειτουργία ψύξης ή σε διακοπή. Όταν η αντλία εκκένωσης (προαιρετικά παρελκόμενα) βρίσκεται σε λειτουργία, ακούγεται αυτός ο θόρυβος.
- Ένας ήχος σαν τρίξιμο "πίσι-πίσι" ακούγεται όταν σταματήσει το σύστημα μετά από λειτουργία θέρμανσης. Η διαστολή και συστολή των πλαστικών εξαρτημάτων που προκαλείται από την αλλαγή της θερμοκρασίας δημιουργεί αυτό τον θόρυβο.
- Ένας χαμηλότονος ήχος "σαα", "κόρο-κόρο" ακούγεται όταν σταματήσει η εσωτερική μονάδα. Όταν η άλλη εσωτερική μονάδα βρίσκεται σε λειτουργία, ακούγεται αυτός ο θόρυβος. Για να μην παραμένει λάδι και ψυκτικό μέσο στο σύστημα, μία μικρή ποσότητα ψυκτικού μέσου συνεχίζει να ρέει.

Σύμπτωμα 8.2: Εσωτερική μονάδα, εξωτερική μονάδα

- Ένας συνεχής χαμηλότονος ήχος σαν σφύριγμα ακούγεται όταν το σύστημα βρίσκεται σε λειτουργία ψύξης ή απόψυξης. Αυτός είναι ο ήχος που προκαλεί το ψυκτικό αέριο όταν ρέει στην εσωτερική και την εξωτερική μονάδα.
- Ένα σφύριγμα ακούγεται στην αρχή ή αμέσως μετά τη διακοπή λειτουργίας ή τη λειτουργία απόψυξης. Αυτός είναι ο θόρυβος του ψυκτικού μέσου που προκαλείται από διακοπή ή αλλαγή της ροής.

Σύμπτωμα 8.3: Εξωτερική μονάδα

- Όταν αλλάξει ο τόνος του θορύβου λειτουργίας. Αυτός ο θόρυβος προκαλείται από την αλλαγή συχνότητας.

Σύμπτωμα 9: Σκόνη θγαίνει από τη μονάδα

- Όταν η μονάδα χρησιμοποιείται για πρώτη φορά ύστερα από πολύ καιρό. Αυτό συμβαίνει γιατί έχει μπει σκόνη μέσα στη μονάδα.

Σύμπτωμα 10: Οι μονάδες ίσως αναδύουν οσμές

- Η μονάδα απορροφά τη μυρωδιά των δωματίων, των επίπλων, των τοιγάρων κλπ. και κατόπιν τις αποβάλλει.

Σύμπτωμα 11: Ο ανεμιστήρας της εξωτερικής μονάδας δεν γυρίζει

- Κατά τη διάρκεια της λειτουργίας. Η ταχύτητα του ανεμιστήρα ελέγχεται έτσι ώστε να βελτιστοποιήσει τη λειτουργία του προϊόντος.

Σύμπτωμα 12: Η οθόνη εμφανίζει ""

- Αυτό συμβαίνει αμέσως μόλις ανοίξει ο διακόπτης παροχής ρεύματος και φανερώνει ότι το τηλεχειριστήριο βρίσκεται σε κανονική κατάσταση λειτουργίας. Αυτό συνεχίζει για ένα λεπτό.

Σύμπτωμα 13: Ο συμπιεστής στην εξωτερική μονάδα δεν σταματάει μετά από μια σύντομη λειτουργία θέρμανσης

- Αυτό γίνεται για να μην παραμένει λάδι και ψυκτικό μέσο στον συμπιεστή. Η μονάδα θα σταματήσει μετά από 5 με 10 λεπτά.

Σύμπτωμα 14: Το εσωτερικό μιας εξωτερικής μονάδας είναι ζεστό ακόμη κι όταν η μονάδα έχει σταματήσει

- Αυτό γίνεται γιατί ο θερμοαντήρας του στροφαλοθαλάμου θερμαίνει τον συμπιεστή για να μπορεί να λειτουργεί ομαλά ο συμπιεστής.

Σύμπτωμα 15: Μπορεί να αισθανθείτε ζεστό αέρα ενώ η εσωτερική μονάδα είναι εκτός λειτουργίας

- Αρκετές διαφορετικές εσωτερικές μονάδες λειτουργούν στο ίδιο σύστημα. Όταν μια άλλη μονάδα βρίσκεται σε λειτουργία, ένα μέρος του ψυκτικού υγρού θα κυκλοφορεί ακόμα μέσα στη μονάδα.

11. Αντιμέτωπιση Προβλημάτων

Αν προκύψει μία από τις παρακάτω βλάβες, λάβετε τα μέτρα που σημειώνονται παρακάτω και αποταθείτε στον αντιπρόσωπό σας.



ΠΡΟΕΙΔΟΠΟΙΗΣΗ

Διακόψτε τη λειτουργία και απενεργοποιήστε την παροχή ηλεκτρικού ρεύματος σε περίπτωση που συμβεί κάτι ασυνήθιστο (μυρωδιά καψίματος, κτλ.)

Η συνέχιση της λειτουργίας υπό αυτές τις συνθήκες ενδέχεται να προκαλέσει βλάβες, ηλεκτροπληξία ή πυρκαγιά.

Επικοινωνήστε με τον αντιπρόσωπο της περιοχής σας.

Η επισκευή του συστήματος θα πρέπει να γίνει από εξειδικευμένο τεχνικό συντήρησης.

- Αν μία διάταξη ασφαλείας όπως μία ηλεκτρική ασφάλεια, ένας διακόπτης κυκλώματος ή ένας διακόπτης διαρροής γείωσης ενεργοποιείται συχνά, ή αν ο διακόπτης εντός/εκτός δεν λειτουργεί σωστά:
Μέτρο: Κλείστε το διακόπτη παροχής ρεύματος.
- Αν υπάρχει διαρροή νερού από τη μονάδα:
Μέτρο: Σταματήστε τη λειτουργία.
- Ο διακόπτης χειρισμού δεν λειτουργεί σωστά.
Μέτρο: Κλείστε την παροχή ηλεκτρικού ρεύματος.
- Αν εμφανίζεται η ένδειξη TEST, ο αριθμός μονάδας και η λυχνία λειτουργίας αναβοσβήνουν και εμφανίζεται ο κωδικός βλάβης - (βλέπε σχήμα 7)

- 1 Ένδειξη επιθεώρησης
- 2 Αριθμός εσωτερικής μονάδας στην οποία παρουσιάζεται βλάβη
- 3 Λυχνία λειτουργίας
- 4 Κωδικός βλάβης

Μέτρο: Ειδοποιήστε τον αντιπρόσωπό σας και αναφέρετε τον κωδικό βλάβης.

Αν το σύστημα δε λειτουργεί σωστά και καμιά από τις προαναφερθείσες βλάβες δεν είναι προφανείς, εξετάστε το σύστημα σύμφωνα με τις ακόλουθες διαδικασίες.

1 Αν το σύστημα δεν λειτουργεί καθόλου:

- Ελέγξτε μήπως υπάρχει διακοπή ρεύματος. Περιμένετε να έρθει πάλι το ρεύμα. Αν διακοπεί το ηλεκτρικό ρεύμα κατά τη διάρκεια της λειτουργίας, το σύστημα επανεκκινεί αυτόματα αμέσως μόλις επανέλθει το ρεύμα.
- Ελέγξτε μήπως έχει καεί η ασφάλεια ή μήπως έχει πέσει ο διακόπτης κυκλώματος. Αλλάξτε την ασφάλεια ή ανεβάστε τον διακόπτη κυκλώματος.

2 Αν το σύστημα τεθεί σε λειτουργία μόνο ανεμιστήρα, αλλά μόλις τεθεί σε λειτουργία θέρμανσης ή ψύξης, το σύστημα σταματάει:

- Ελέγξτε μήπως είναι φραγμένη η είσοδος ή η έξοδος αέρα της εξωτερικής ή της εσωτερικής μονάδας. Απομακρύνετε τυχόν εμπόδια και φροντίστε να εξαερίζεται καλά.
- Ελέγξτε αν η οθόνη του τηλεχειριστηρίου εμφανίζει ""
(ώρα να καθαρίσετε το φίλτρο αέρα). (Συμβουλευτείτε το κεφάλαιο "Συντήρηση" στο εγχειρίδιο της εσωτερικής μονάδας.)

3 Το σύστημα λειτουργεί αλλά δεν παρέχει ικανοποιητική ψύξη ή θέρμανση:

- Ελέγξτε μήπως είναι φραγμένη η είσοδος ή η έξοδος αέρα της εξωτερικής ή της εσωτερικής μονάδας.
- Απομακρύνετε τυχόν εμπόδια και φροντίστε να εξαερίζεται καλά.
- Ελέγξτε μήπως το φίλτρο αέρα είναι βουλωμένο. (Συμβουλευτείτε το κεφάλαιο "Συντήρηση" στο εγχειρίδιο της εσωτερικής μονάδας.)
- Ελέγξτε τη ρύθμιση της θερμοκρασίας.
- Ελέγξτε τη ρύθμιση ταχύτητας του ανεμιστήρα από το τηλεχειριστήριό σας.
- Ελέγξτε μήπως είναι ανοιχτά πόρτες ή παράθυρα. Κλείστε τις πόρτες και τα παράθυρα για να μη δημιουργείται ρεύμα αέρα.
- Ελέγξτε μήπως υπάρχουν πολλά άτομα στο δωμάτιο κατά τη διάρκεια της λειτουργία ψύξης.
- Ελέγξτε αν η πηγή θερμότητας του δωματίου είναι μεγάλη.
- Ελέγξτε αν εισέρχονται οι ακτίνες του ήλιου στο δωμάτιο. Χρησιμοποιήστε κουρτίνες ή στόρια.
- Ελέγξτε αν είναι κατάλληλη η γωνία ροής του αέρα.

Εάν μετά από έλεγχο όλων των παραπάνω στοιχείων είναι αδύνατον να επισκευάσετε μόνοι σας τη βλάβη, επικοινωνήστε με τον αντιπρόσωπό σας και αναφέρετέ του τα συμπτώματα, την πλήρη ονομασία του κλιματιστικού σας (εάν είναι δυνατόν και τον αριθμό κατασκευής) και την ημερομηνία τοποθέτησης (πιθανότητα να εγγραφεται στην εγγύηση).

12. Τεχνική υποστήριξη μετά την πώληση και εγγύηση

Περίοδος εγγύησης

- Αυτό το προϊόν περιλαμβάνει μια εγγύηση, η οποία συμπληρώθηκε από τον αντιπρόσωπο την ώρα της εγκατάστασης. Η συμπληρωμένη εγγύηση ελέγχθηκε και αποθηκεύτηκε προσεκτικά από τον πελάτη.
- Σε περίπτωση που το κλιματιστικό σας χρειαστεί επισκευή κατά τη διάρκεια της περιόδου όπου η εγγυησή σας είναι σε ισχύ, επικοινωνήστε με τον αντιπρόσωπό σας και δείξτε του την εγγύηση.

12.1. Τεχνική υποστήριξη μετά την πώληση

- Συστάσεις για την συντήρηση και τον έλεγχο
Όταν χρησιμοποιείτε τη μονάδα για αρκετά χρόνια συσσωρεύεται σε αυτή σκόνη και η απόδοσή της μειώνεται σε κάποιο βαθμό. Καθώς η αποσυναρμολόγηση και ο καθαρισμός των εσωτερικών μονάδων απαιτεί εξειδικευμένο τεχνικό και προκειμένου να εξασφαλίσετε την καλύτερη δυνατή συντήρηση της μονάδας, σας συνιστούμε να συνάψετε μια σύμβαση συντήρησης και ελέγχου με βάση τα συνήθη προγράμματα συντήρησης.
Το δίκτυο των συνεργατών μας έχει πρόσβαση στα μόνιμα αποθέματα βασικών εξαρτημάτων, εξασφαλίζοντας έτσι την καλή λειτουργία του κλιματιστικού σας για όσο το δυνατόν μεγαλύτερο διάστημα.
Για περισσότερες πληροφορίες, επικοινωνήστε με τον αντιπρόσωπό σας.
- Όταν απευθύνεστε στον αντιπρόσωπό σας για κάποια παρέμβαση αναφέρετε πάντα:
 - την πλήρη ονομασία του κλιματιστικού σας,
 - τον αριθμό κατασκευής (αναφέρετε στην πινακίδα της μονάδας),
 - την ημερομηνία εγκατάστασης,
 - τα συμπτώματα ή την δυσλειτουργία, και λεπτομέρειες για τη βλάβη.



ΠΡΟΕΙΔΟΠΟΙΗΣΗ

- Μην τροποποιείτε, αποσυναρμολογείτε, μετακινείτε, επανατοποθετείτε ή επισκευάζετε τη μονάδα μόνοι σας καθώς εσφαλμένη αποσυναρμολόγηση ή εγκατάσταση ενδέχεται να προκαλέσουν ηλεκτροπληξία ή πυρκαγιά. Επικοινωνήστε με τον αντιπρόσωπο σας.
- Σε περίπτωση τυχαίας διαρροής ψυκτικού υγρού, βεβαιωθείτε ότι δεν υπάρχουν ακάλυπτες εστίες φωτιάς. Το ψυκτικό υγρό είναι πλήρως ασφαλές, μη τοξικό και μη εύφλεκτο, ωστόσο θα προκαλέσει την εκπομπή τοξικών αερίων σε περίπτωση διαρροής του σε χώρο όπου υπάρχει εύφλεκτο αέριο από αερόθερμο, κουζίνες υγραερίου κτλ. Πριν από τη συνέχιση της λειτουργίας να ζητάτε πάντα επιβεβαίωση από την εξειδικευμένη τεχνική υποστήριξη ότι το σημείο της διαρροής έχει επισκευαστεί ή διορθωθεί.

■ Συνιστώμενος έλεγχος και περίοδοι συντήρησης

Λάβετε υπόψη ότι η προαναφερθείσα περίοδος συντήρησης και αντικατάστασης δεν σχετίζεται με την περίοδο εγγύησης των εξαρτημάτων.

Πίνακας 1: Λίστα "Περιοδών ελέγχου" και "Περιοδών συντήρησης"

Εξάρτημα	Περίοδος ελέγχου	Περίοδος συντήρησης (αντικαταστάσεις και/ή επισκευές)
Ηλεκτρικός μηχανισμός	1 χρόνος	20.000 ώρες
PCB		25.000 ώρες
Εναλλάκτης θερμότητας		5 χρόνια
Αισθητήρας (θερμοστάτης κτλ.)		5 χρόνια
Τηλεχειριστήριο και διακόπτες		25.000 ώρες
Λεκάνη εκκένωσης		8 χρόνια
Βαλβίδα εκτόνωσης		20.000 ώρες
Ηλεκτρομαγνητική βαλβίδα		20.000 ώρες

Το Πίνακας 1 προϋποθέτει τις εξής συνθήκες:

1. Κανονική χρήση χωρίς συχνή ενεργοποίηση και απενεργοποίηση της μονάδας. Ανάλογα με το μοντέλο, συνιστούμε να μην ενεργοποιείτε και απενεργοποιείτε το κλιματιστικό περισσότερο από 6 φορές/ώρα.
2. Η 'λειτουργία της μονάδας' υπολογίζεται σε 10 ώρες/ημέρα και 2.500 ώρες/χρόνο.

ΣΗΜΕΙΩΣΗ



1. Το Πίνακας 1 υποδεικνύει τα κύρια εξαρτήματα. Απευθυνθείτε στη σύμβαση συντήρησης και ελέγχου για περισσότερες λεπτομέρειες.
2. Το Πίνακας 1 υποδεικνύει τα συνιστώμενα χρονικά διαστήματα για τη συντήρηση. Ωστόσο, για την καλύτερη δυνατή λειτουργία του κλιματιστικού, η συντήρησή του ενδέχεται να είναι απαραίτητη και σε πιο σύντομο χρονικό διάστημα. Τα συνιστώμενα χρονικά διαστήματα μπορούν να χρησιμοποιηθούν για τον κατάλληλο προγραμματισμό της συντήρησης όσον αφορά στην οικονομική διαχείριση και τα έξοδα ελέγχου. Ανάλογα με τη σύμβαση συντήρησης και ελέγχου, οι περίοδοι ελέγχου και συντήρησης ενδέχεται στην πραγματικότητα να είναι μικρότεροι από αυτές που αναφέρονται.

12.2. Στις ακόλουθες περιπτώσεις είναι απαραίτητη η συχνότερη συντήρηση και αντικατάσταση

- Η μονάδα χρησιμοποιείται σε χώρους όπου:
 1. η θερμότητα και η υγρασία βρίσκονται σε μεγαλύτερα από τα κανονικά επίπεδα,
 2. η αυξομείωση του ηλεκτρικού ρεύματος είναι υψηλή (τάση, συχνότητα, παραμόρφωση κύματος, κτλ.), (Η μονάδα δεν πρέπει να χρησιμοποιείται εάν η η αυξομείωση του ηλεκτρικού ρεύματος υπερβαίνει τα επιτρεπτά όρια.)
 3. τα χτυπήματα και οι δονήσεις είναι συχνά,
 4. υπάρχουν στον αέρα σκόνη, αλμύρα, βλαβερά αέρια ή ίχνη λαδιού όπως θειώδες οξύ και θειούχο υδρογόνο.
 5. γίνεται συχνή ενεργοποίηση και απενεργοποίηση του μηχανήματος ή ο χρόνος λειτουργίας του είναι εκτεταμένος (χώροι με 24ωρη χρήση κλιματισμού).
- Συνιστώμενες χρονικές περίοδοι για την αντικατάσταση των αναλώσιμων εξαρτημάτων

Πίνακας 2: Λίστα "Περιοδών αντικατάστασης"

Εξάρτημα	Περίοδος ελέγχου	Περίοδος συντήρησης (αντικαταστάσεις και/ή επισκευές)
Φίλτρο αέρα	1 χρόνος	5 χρόνια
Φίλτρο υψηλής απόδοσης (πρόσθετο)		1 χρόνος
Ασφάλεια		10 χρόνια
Θερμαντήρας στροφαλοθαλάμου		8 χρόνια

ΣΗΜΕΙΩΣΗ



1. Το Πίνακας 2 υποδεικνύει τα κύρια εξαρτήματα. Απευθυνθείτε στη σύμβαση συντήρησης και ελέγχου για περισσότερες λεπτομέρειες.
2. Το Πίνακας 2 υποδεικνύει τα συνιστώμενα χρονικά διαστήματα για την αντικατάσταση. Ωστόσο, για την καλύτερη δυνατή λειτουργία του κλιματιστικού, η συντήρησή του ενδέχεται να είναι απαραίτητη και σε πιο σύντομο χρονικό διάστημα. Τα συνιστώμενα χρονικά διαστήματα μπορούν να χρησιμοποιηθούν για τον κατάλληλο προγραμματισμό της συντήρησης όσον αφορά στην οικονομική διαχείριση και τα έξοδα ελέγχου.

Επικοινωνήστε με τον τοπικό αντιπρόσωπο για λεπτομέρειες.

ΣΗΜΕΙΩΣΗ



Φθορές οι οποίες οφείλονται σε αποσυναρμολόγηση ή καθαρισμό του εσωτερικού των μονάδων από οποιονδήποτε άλλο εκτός από τους εξουσιοδοτημένους αντιπροσώπους μας πιθανόν να μην συμπεριλαμβάνονται στην εγγύηση.

■ Μεταφορά και απόρριψη της μονάδας

- Για την αφαίρεση και επανεγκατάσταση της συνολικής μονάδας, επικοινωνήστε με τον τοπικό αντιπρόσωπό σας. Η μεταφορά των μονάδων είναι απαραίτητο να γίνεται από πεπειραμένο τεχνικό.
- Η παρούσα μονάδα χρησιμοποιεί υδροφθοράνθρακα. Για την απόρριψη της μονάδας, επικοινωνήστε με τον τοπικό αντιπρόσωπό σας. Όπως επιβάλλεται από το νόμο, η συγκέντρωση, μεταφορά και απόρριψη του ψυκτικού πρέπει να γίνεται σύμφωνα με τους κανονισμούς σχετικά με την "συγκέντρωση και καταστροφή του υδροφθοράνθρακα".

ERC

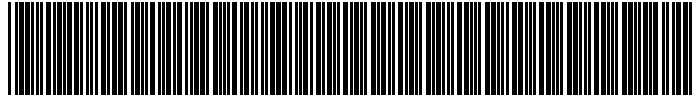

4P482259-1 000000S

Copyright 2017 Daikin

DAIKIN EUROPE N.V.

Zandvoordestraat 300, B-8400 Oostende, Belgium

4P482259-1 2017.03