Klimatizačné zariadenia s invertorom systému *VRV*

MODEL Y

Kanálový typ montovaný na strop

FXMQ200MBVE

FXMQ250MBVE

Ďakujeme vám za nákup tejto klimatizácie Daikin.
Pred použitím klimatizácie opatrne prečítajte tento návod
na obsluhu. Informuje vás ako správne používať jednotku
a pomôže vám pri odstraňovaní problémov. Tento návod
vysvetľuje len vnútornú jednotku. Používajte ho spolu
s návodom na obsluhu vonkajšej jednotky. Po prečítaní
návodu ho odložte pre budúce použitie.

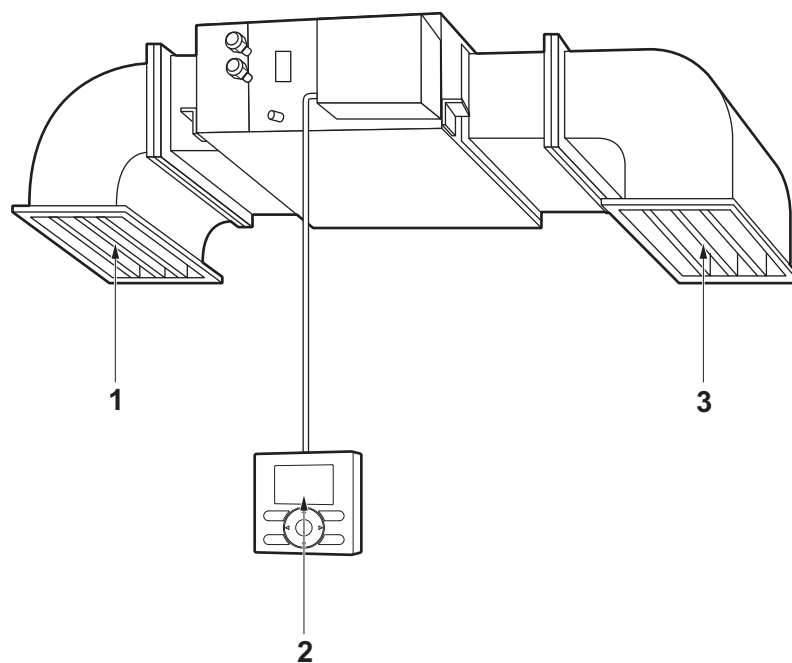

OBSAH

OBRÁZKY..... [1]	
1. BEZPEČNOSTNÉ OPATRENIA.....	1
2. NÁZVY JEDNOTLIVÝCH ČASTÍ.....	3
3. ÚDRŽBA (PRE SERVISNÝCH PRACOVNÍKOV).....	4
4. ÚROVEŇ TLAKU ZVUKU.....	4

Pôvodný návod je v angličtine. Všetky ostatné jazyky sú preklady originálneho návodu.

Dôležité informácie týkajúce sa použitého chladiva

Tento výrobok obsahuje fluoridizované skleníkové plyny, pre ktoré platí kyótsky protokol.

Typ chladiva	R410A
Hodnota GWP ⁽¹⁾	1 975

⁽¹⁾ GWP = global warming potential (potenciál globálneho otepľovania)

V závislosti od európskej alebo miestnej legislatívy môžu byť potrebné pravidelné kontroly úniku chladiva. Skontaktujte sa, prosím, s miestnym predajcom, ktorý Vám poskytne viac informácií.

1. BEZPEČNOSTNÉ OPATRENIA

Ak chcete získať úplné výhody z funkcií klimatizácie a vyhnúť sa poruchám v dôsledku nesprávnej obsluhy, odporúčame, aby ste si pred použitím dôkladne prečítali návod na obsluhu. Tento výrobok prichádza na trh s označením "spotrebiče, ktoré nie sú prístupné verejnosti".

Toto zariadenie je určené pre odborníkov alebo vyškolených používateľov v obchodoch, v odvetví svietidiel a na farmách, prípadne pre začiatočníkov na komerčné používanie.

Tento spotrebič môžu používať deti od 8 rokov a osoby s obmedzenými fyzickými, zmyslovými alebo mentálnymi schopnosťami alebo nedostatkom skúseností a znalostí s výnimkou prípadov, keď sú pod dozorom alebo dostávajú pokyny týkajúce sa používania spotrebiča od osoby, ktorá je zodpovedná za ich bezpečnosť.

Deti sa nesmú hrať so spotrebičom. Čistenie a údržbu by mali vykonávať osoby popísané v návode.

Zariadenie nie je určené k používaniu malými deťmi alebo nemohúcimi osobami bez dozoru.

Môže to mať za následok zranenie alebo zasiahnutie elektrickým prúdom.

- V tomto návode sú preventívne opatrenia rozdelené na **VAROVANIA** a **UPOZORNENIA**. Dodržujte všetky nižšie uvedené preventívne opatrenia. Všetky sú veľmi dôležité pre zabezpečenie bezpečnosti.

 **VAROVANIE**..... Označuje možnú nebezpečnú situáciu, ktorej ak sa nezabráni, môže mať za následok usmrtenie alebo vážne zranenia.

 **UPOZORNENIE** .. Označuje možnú nebezpečnú situáciu, ktorej ak sa nezabráni, môže mať za následok menej vážne zranenie alebo poranenie. Môže sa tiež použiť ako upozornenie na nebezpečné praktiky.

- Po prečítaní uschovajte tento návod na vhodnom mieste tak, aby ste si ho mohli v prípade potreby preštudovať. Ak sa zariadenie odovzdá inému používateľovi, nezabudnite odovzdať aj návod.

VAROVANIE

Ak má klimatizácia poruchu (vychádza z nej zápach po spálení atď.), vypnite elektrické napájanie klimatizácie a spojte sa s miestnym predajcom.

Pokračovanie v prevádzke za takých okolností by malo za následok poruchu, zasiahnutie elektrickým prúdom alebo vznik požiaru.

V prípade zmeny, opravy a údržby klimatizácie sa poraďte s vaším miestnym predajcom.

Nesprávne uskutočnené práce môžu spôsobiť únik vody, zasiahnutie elektrickým prúdom alebo vznik požiaru.

Zaistite, aby sa používali poistky so správnou ampérovou hodnotou.

Nepoužívajte nesprávne poistky, medené alebo iné vedenia ako náhradu, keďže by to mohlo spôsobiť zasiahnutie elektrickým prúdom, vznik požiaru, zranenie alebo poškodenie klimatizácie.

Ak bola klimatizácia zaliata v prípade prírodnej katastrofy, ako je povodeň alebo tajfún, poraďte sa s miestnym predajcom.

V takom prípade klimatizáciu neprevádzkujte, lebo inak môže dôjsť k vzniku poruchy, zasiahnutiu elektrickým prúdom alebo vzniku požiaru.

Spustite alebo zastavte prevádzku klimatizačného zariadenia pomocou diaľkového ovládača. Nikdy na tento účel nepoužívajte istič elektrického obvodu.

Inak môže dôjsť k vzniku požiaru alebo úniku vody. Okrem toho, ak je povolený automaticky reset poruchy elektrického napájania a elektrické napájanie sa obnoví, ventilátor sa náhle spustí, čo môže spôsobiť zranenie osôb.

Klimatizáciu nepoužívajte v atmosfére znečistenej olejovými parami, napr. parami oleja na varenie alebo strojového oleja.

Olejové pary môžu spôsobiť poškodenie klimatizácie, zasiahnutie elektrickým prúdom alebo požiar.

V blízkosti klimatizácie nepoužívajte horľavé materiály (napr. sprej na vlasy alebo insekticídy). Klimatizáciu nečistite organickými rozpúšťadlami ako je napr. riedidlo na farby.

Použitie organických rozpúšťadiel môže spôsobiť poškodenie klimatizácie, zasiahnutie elektrickým prúdom alebo požiar.

Klimatizáciu nepoužívajte na miestach s veľkým množstvom dymu z oleja, napr. kuchyne alebo na miestach s horľavými plynmi, korozívnymi plynmi alebo kovovým prachom.

Použitie klimatizácie na týchto miestach môže spôsobiť vznik požiaru alebo poruchu klimatizácie.

V prípade úniku chladiva zabezpečte protipožiarnu ochranu.

Ak klimatizácia nefunguje správne, t.j. nevytvára chladný alebo teplý vzduch, príčinou môže byť únik chladiva. Poradte sa s vaším miestnym predajcom, aby vám pomohol. Chladivo v klimatizačnom zariadení je bezpečné a v normálnom prípade neuniká. Napriek tomu v prípade netesnosti môže styk s voľne prístupným horákom, ohrievačom alebo sporákom spôsobiť vytváranie škodlivého plynu. Zastavte prevádzku klimatizácie a poradte sa s vaším miestnym predajcom. Klimatizáciu ďalej nepoužívajte, kým kvalifikovaný servisný pracovník nepotvrdí, že netesnosť bola opravená.

Do vstupu alebo výstupu vzduchu nestrkajte žiadne predmety vrátane tyčí, prstov atď.

Kontakt s lopatkami vysokorychlostného ventilátora klimatizácie by mohol mať za následok zranenie osôb.

S vaším miestnym predajcom prejednávajte vyčistenie vnútra klimatizácie.

Nesprávne čistenie môže spôsobiť porušenie plastových dielov, únik vody a iné poškodenie alebo zasiahnutie elektrickým prúdom.

Nezabudnite, že dlhé priame pôsobenie studeného alebo teplého vzduchu z klimatizácie alebo vzduchu, ktorý je studený alebo príliš teplý môže poškodiť váš fyzický a zdravotný stav.

Inštalačné práce prejednávajte s miestnym predajcom.

Práce vykonané vlastnými silami môžu spôsobiť únik vody, zasiahnutie elektrickým prúdom alebo vznik požiaru.

Požiadajte profesionálnych pracovníkov o poskytnutie príslušenstva a zaistíte, aby sa používalo len príslušenstvo určené výrobcom.

V prípade, že vznikne porucha v dôsledku vášho postupu, môže to mať za následok únik vody, zasiahnutie elektrickým prúdom alebo vznik požiaru.

V prípade premiestnenia a opätovnej inštalácie klimatizácie sa poradte s vaším miestnym predajcom.

Nesprávne uskutočnené inštalačné práce môžu spôsobiť netesnosť, zasiahnutie elektrickým prúdom alebo vznik požiaru.

Zaistíte uzemnenie klimatizácie.

Klimatizáciu neuzemňujte k potrubiu, bleskozvodu ani uzemneniu telefónneho vedenia.

Nesprávne uzemnenie môže spôsobiť zasiahnutie elektrickým prúdom alebo vznik požiaru.

Intenzívny nárazový prúd blesku alebo iného zdroja môže spôsobiť poškodenie klimatizačného zariadenia.

Zabezpečte inštaláciu prúdového chrániča.

Zanedbanie nutnosti inštalovať prúdový chránič môže mať za následok zasiahnutie elektrickým prúdom alebo vznik požiaru.

Nezabudnite pre klimatizáciu použiť samostatné elektrické napájanie.

Použitie každého iného elektrického napájania môže spôsobiť tvorbu tepla, vznik požiaru alebo poruchu klimatizácie.

Poradte sa s vaším miestnym predajcom, čo máte robiť v prípade úniku chladiva.

Ak sa má klimatizácia nainštalovať v malej miestnosti, je nutné uskutočniť také opatrenia, aby ani v prípade úniku chladiva neprekročilo jeho množstvo povolenú hranicu. Inak by to mohlo viesť k vzniku nehody v dôsledku nedostatku kyslíka.



UPOZORNENIE

Deti musia byť pod dozorom, aby sa zabezpečilo, že sa nehrajú s vnútornou jednotkou alebo jej diaľkovým ovládačom.

Náhodné používanie zariadenia deťmi môže mať za následok zranenie alebo zasiahnutie elektrickým prúdom.

Vonkajšiu jednotku chráňte pred deťmi a zabráňte im ukladať na jednotku nejaké predmety.

Spadnutie alebo prevrátenie jednotky môže mať za následok vznik úrazu.

Nenechajte deti hrať sa s vonkajšou jednotkou alebo okolo nej.

Pokiaľ by sa neopatrne dotkli zariadenia, mohlo by to mať za následok vznik úrazu.

Zabezpečte, aby deti, rastliny alebo zvieratá neboli vystavené priamemu prúdeniu vzduchu z vnútornej jednotky, lebo by to malo na nich nepriaznivý vplyv.

V blízkosti klimatizácie neumiestňujte horľavé spreje alebo neprevádzkujte striekacie nádoby, lebo by to malo za následok vznik požiaru.

Klimatizáciu neumývajte vodou, lebo by to mohlo spôsobiť zasiahnutie elektrickým prúdom alebo vznik požiaru.

Nádoby s vodou (vázy s kvetmi atď.) neumiestňujte na vnútornú jednotku, lebo by to mohlo spôsobiť zasiahnutie elektrickým prúdom alebo vznik požiaru.

Do 1 m od výstupu vzduchu nekladte žiadne horľavé nádoby, napr. obaly zo sprejov.

Nádoby môžu vybuchovať, lebo na ne môže vplyvať výstup teplého vzduchu z vnútornej alebo vonkajšej jednotky.

Ak sa klimatizácia dlhšiu dobu nepoužíva, vypnite elektrické napájanie.

Inak bude klimatizácia horúca alebo môže dôjsť k požiaru v dôsledku nahromadenia sa prachu.

Predmety neumiestňujte do priamej blízkosti vonkajšej jednotky a zabráňte hromadeniu listov a iných predmetov okolo jednotky.

Listy predstavujú teplý úkryt pre malé živočíchy, ktoré sa môžu dostať do jednotky. Ak vniknú do jednotky a ak prídu do styku s elektrickými súčiastkami, môžu spôsobiť vznik porúch, dymu alebo požiaru.

Pred čistením klimatizácie ukončíte jej prevádzku a vypnite hlavný vypínač.

Inak môže dôjsť k zasiahnutiu elektrickým prúdom alebo zraneniu.

Aby nedošlo k zasiahnutiu elektrickým prúdom, zariadenie neobsluhujte vlhkými rukami.

Nikdy sa nedotýkajte vnútorných častí diaľkového ovládača.

Dotyk určitých vnútorných dielov môže spôsobiť zasiahnutie elektrickým prúdom a poškodenie diaľkového ovládača. Kontrolu a nastavenie vnútorných dielov prejednávajte prosím s vaším miestnym predajcom.

Aby nedochádzalo k vyčerpaniu kyslíka, zabezpečte, aby miestnosť bola dostatočne vetraná, ak sa spolu s klimatizáciou používa zariadenie ako je napr. horák.

Diaľkový ovládač nenechávajte bez dozoru, ak je riziko jeho navlhnutia.

Ak sa voda dostane do diaľkového ovládača, vzniká riziko prerazenia elektrického prúdu a poškodenia elektronických komponentov.

V čase čistenia alebo inšpekcie vzduchového filtra dávajte pozor na to, čo robíte.

Potrebná je veľmi opatrná činnosť, ktorej je nutné venovať najvyššiu pozornosť.

Ak je lešenie nestabilné, môžete spadnúť a tým si spôsobiť zranenie.

Neodstraňujte bočnú mriežku výstupu vonkajšej jednotky.

Ochranný kryt chráni pred vysokorýchlostným ventilátorom jednotky, ktorý môže spôsobiť zranenie.

Aby nedošlo ku zraneniu, nedotýkajte sa vstupu vzduchu alebo hliníkových rebier klimatizácie.

Priamo pod vnútornú alebo vonkajšiu jednotku neumiestňujte predmety, ktoré sú náchylné na vlhkosť.

Za určitých podmienok môže kondenzácia na jednotke alebo potrubí chladiva, znečistený vzduchový filter alebo upchatie vypúšťania spôsobiť kvapkanie, čo má za následok zničenie alebo poruchu príslušného predmetu.

Ohrievače neumiestňujte priamo pod vnútornú jednotku, lebo vznikajúce teplo by mohlo spôsobiť deformáciu.

Spotrebiče, ktoré vytvárajú plameň, neumiestňujte na miestach vystavených prúdeniu vzduchu z klimatizácie, lebo by to malo vplyv na spaľovanie horáka.

Nezakrývajte otvory pre vstup a výstup vzduchu. Nedostatočný prúd vzduchu môže mať za následok nedostatočný výkon alebo problémy.

Klimatizáciu nepoužívajte na iný účel, než je ten, na ktorý je určená.

Klimatizáciu nepoužívajte na chladenie presných prístrojov, potravín, rastlín, zvierat alebo umeleckých diel, keďže by to mohlo mať vplyv na výkon, kvalitu a životnosť príslušných predmetov.

Klimatizáciu neinštalujte na miesta, kde hrozí nebezpečenstvo úniku horľavých plynov.

V prípade úniku plynu môže mať vytváranie plynu v blízkosti klimatizácie za následok vznik požiaru.

Odtok upravte tak, aby bolo zabezpečené dokonalé vypúšťanie.

Ak vypúšťacie potrubie nie je pripojené správne, vypúšťanie nebude fungovať. Vtedy sa vo vypúšťacom potrubí nahromadia nečistota a zvyšky a môžu spôsobiť únik vody. Za takých okolností zastavte prevádzku klimatizácie a potom to prekonzultujte s vaším miestnym predajcom.

POZNÁMKA PRE PRACOVNÍKOV ÚDRŽBY

VAROVANIE

- Pred kontrolou (skrine ovládania, motora ventilátora, pomocného elektrického ohrievača, vypúšťacieho čerpadla atď.) zabezpečte odpojenie elektrického napájania klimatizácie a pomocného ohrievača, aby nedošlo k zasiahnutiu elektrickým prúdom.
- Pri čistení výmenníka tepla nezabudnite odobrať skriňu ovládania, motor ventilátora, pomocný elektrický ohrievač a vypúšťacie čerpadlo. Voda alebo čistiaci prostriedok môžu poškodiť izoláciu elektrických komponentov a spôsobiť poruchu týchto komponentov.

UPOZORNENIA

- Pri údržbe pozrite nižšie a odstráňte vhodný panel v závislosti od účelu práce, ktorá sa má vykonať.
- Súčasne neodstraňujte viac panelov.
- Neodstraňujte panel na opačnej strane voči tejto.

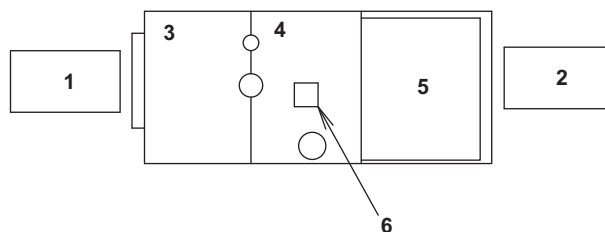

- 1 Strana výstupu vzduchu
- 2 Strana prívodu vzduchu
- 3 Panel A
- 4 Panel B
- 5 Skriňa ovládania
- 6 Prívod vody

- Pri údržbe pozrite nižšie a odstráňte vhodný panel v závislosti od účelu práce, ktorá sa má vykonať.

Účel práce, ktorá sa má vykonať	Panel
Skontrolujte elektrické diely výmenníka tepla.	Panel B
Vykonajte údržbu konštrukčnej skupiny ventilátora.	Panel B + Skriňa ovládania
Skontrolujte vypúšťanie.	Prívod vody
Vyčistíte vypúšťaciu nádobu.	Panel A + Panel B

2. NÁZVY JEDNOTLIVÝCH ČASTÍ

Vid' obrázok 1 na strane [1]

1. Výstup vzduchu
2. Diaľkový ovládač
3. Prívod vzduchu

3. ÚDRŽBA (PRE SERVISNÝCH PRACOVNÍKOV)



VAROVANIE

- Vykonávať údržbu bez dennej údržby smie len kvalifikovaný pracovník.
- Predtým, než sa dotknete nejakého spojovacieho vodiča, nezabudnite vypnúť všetky vypínače elektrického napájania.
- V blízkosti výrobku nepoužívajte horľavé materiály (napr. lak na vlasy alebo insekticídy).
Výrobok nečistite organickými rozpúšťadlami, napr. riedidlom na farbu.
Použitie organických rozpúšťadiel môže spôsobiť poškodenie, zasiahnutie elektrickým prúdom alebo požiar.
- Požadajte profesionálnych pracovníkov o poskytnutie príslušenstva a zaistite, aby sa používalo len príslušenstvo určené výrobcom.
V prípade, že vznikne porucha v dôsledku vášho postupu, môže to mať za následok únik vody, zasiahnutie elektrickým prúdom alebo vznik požiaru.
- Ohľadom čistenia vo vnútri klimatizácie sa poraďte s vašim predajcom.
Nesprávne čistenie môže spôsobiť poškodenie plastických dielov, únik vody a iné poškodenie, prípadne zasiahnutie elektrickým prúdom.



UPOZORNENIE

- Pred čistením jednotky ju vypnite. Vypnite istič a vytiahnite napájací kábel zo zásuvky.
Inak môže dôjsť k zasiahnutiu elektrickým prúdom alebo zraneniu.
- Klimatizáciu neumývajte vodou, lebo by to mohlo spôsobiť zasiahnutie elektrickým prúdom alebo vznik požiaru.
- Pozrite si, aké kroky je nutné vykonať pri čistení alebo kontrole vzduchového filtra.
Pri práci vo výškach je nutné byť nanajvýš opatrný.
V prípade, že je lešenie nestabilné, mohli by ste spadnúť alebo prevrátiť sa a tým si spôsobiť zranenia.

AKO ČISTIŤ VZDUCHOVÝ FILTER

(Vzduchový filter je prídavné voliteľné príslušenstvo.)

Vzduchový filter vyčistíte, ak displej zobrazuje "  " (ČAS VYČISTENIA VZDUCHOVÉHO FILTRA).

Ak je jednotka nainštalovaná v miestnosti, kde je vzduch mimoriadne znečistený, zvýšte frekvenciu čistenia. (Nezabudnite na čistenie filtra každých 6 mesiacov.)

1. Vzduchové filtre demontujte.
2. Vyčistite vzduchový filter.
Použite vysávač A) alebo vzduchový filter umyte vodou B).
A) Použitie vysávača



- B) Umytie vodou
Pri čistení vzduchového filtra použite jemnú kefu a neutrálny čistiaci prostriedok.



Odstráňte vodu a vysušte v tieni.

POZNÁMKA

- Klimatizačné zariadenie neumývajte horúcou vodou s vyššou teplotou ako 50°C. Ak tak urobíte, môže to mať za následok zmenu jeho farby alebo jeho deformovanie.
- Nikdy filter nevysušujte tak, že ho vystavíte priamemu pôsobeniu ohňa. Ak by ste tak neurobili, môže to mať za následok vznik požiaru.

3. Vzduchový filter upevnite.

4. Po zapnutí elektrického napájania vypnite zobrazenie "  " (TIME TO CLEAN AIR FILTER) (Čas pre čistenie vzduchového filtra) na diaľkovom ovládači.
(Podrobnosti nájdete v návode na obsluhu vonkajšej jednotky.)

POZNÁMKA

- Vzduchový filter demontujte len v prípade, ak ho idete čistiť.
Nežiaduca manipulácia môže filter poškodiť.

AKO VYČISTIŤ VÝSTUP VZDUCHU

1. Vyčistite jemnou handrou.
2. Ak je ťažké škvرنy odstrániť, použite vodu alebo neutrálny čistiaci prostriedok.

POZNÁMKA

- Nepoužívajte benzín, benzén, riedidlo, leštiaci prášok, tekutý insekticíd. Výsledkom môže byť zmena farby alebo deformácia.
- Vnútornú jednotku nenechávajte vlhkú. Môže spôsobiť zasiahnutie elektrickým prúdom alebo vznik požiaru.
- Nepoužívajte horúcu vodu s teplotou 50°C alebo viac, keďže by to mohlo spôsobiť zmenu farby alebo deformáciu.

4. ÚROVEŇ TLAKU ZVUKU

- Úroveň akustického tlaku je nižšia ako 70 dB(A).

NOTES

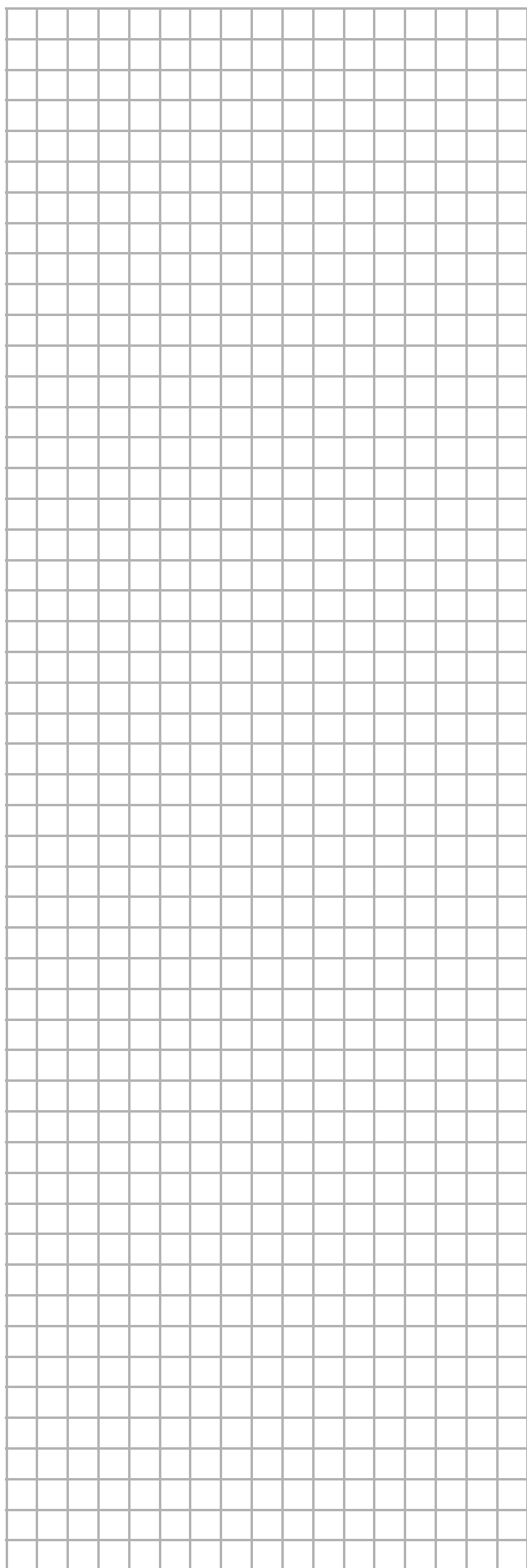
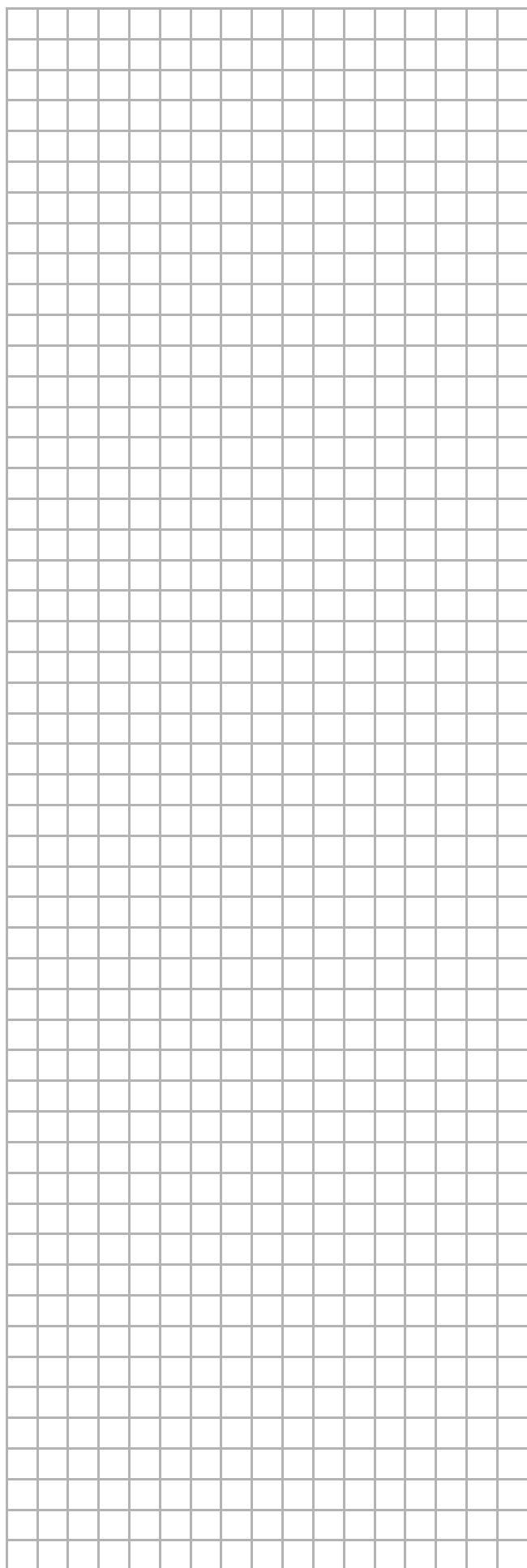

DAIKIN INDUSTRIES, LTD.

Head office:
Umeda Center Bldg., 2-4-12, Nakazaki-Nishi,
Kita-ku, Osaka, 530-8323 Japan

Tokyo office:
JR Shinagawa East Bldg., 2-18-1, Konan,
Minato-ku, Tokyo, 108-0075 Japan

DAIKIN EUROPE N.V.

Zandvoordestraat 300, B-8400 Oostende, Belgium