

DAIKIN

HASZNÁLATI ÚTMUTATÓ

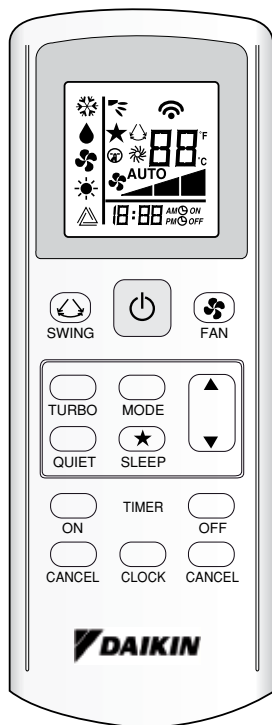

Használati útmutató
Vezeték nélküli távszabályzó

Magyar

BRC52A61/62/63 távszabályzó jelzések

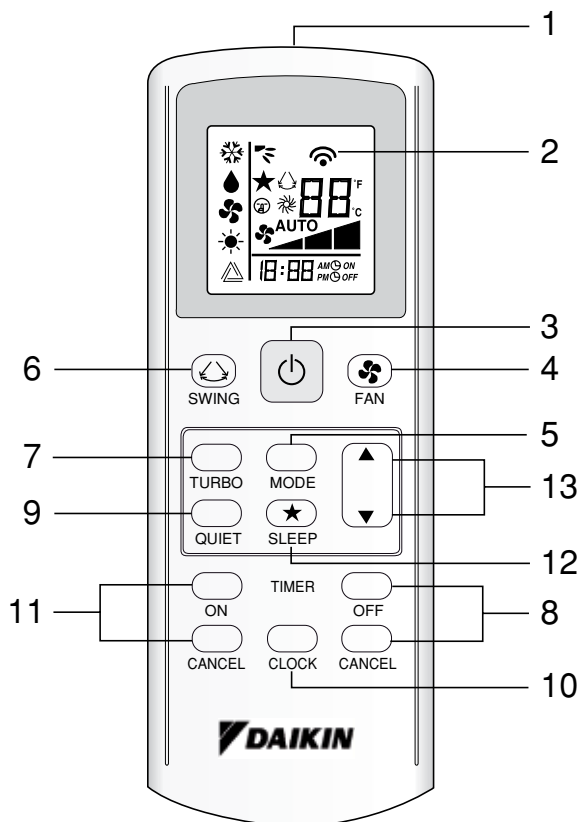

AZ EGYSÉG FALRA SZERELÉSE

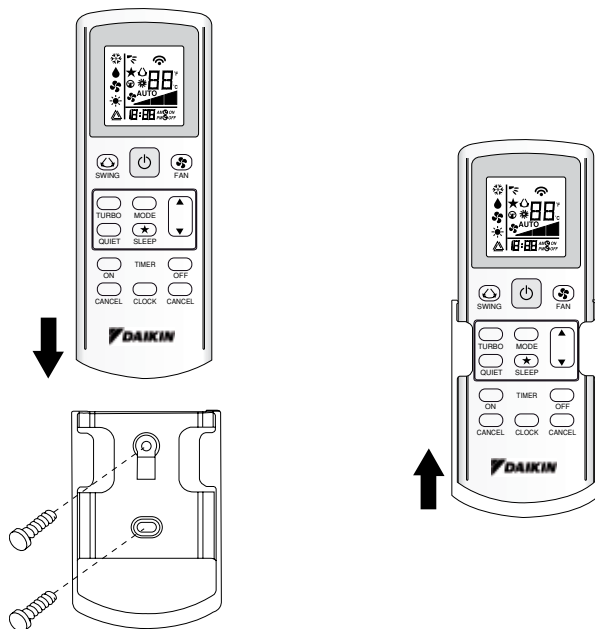

ELEMEK BEHELYEZÉSE (AAA.R03)

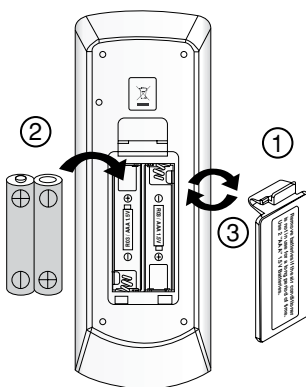

TÁVSZABÁLYZÓ BIZTONSÁGI VÉDELME GOLYÓS LÁNCCAL (OPCIONÁLIS)

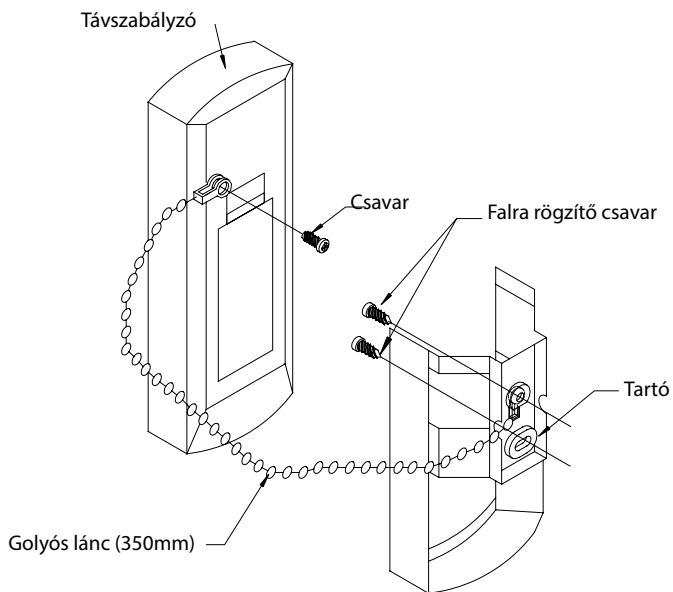

Telepítés

1. Illessze össze a golyós lánc végén található gyűrűt a távszabályzó hátán található csavarnyílással és rögzítse egy csavarral.
2. Csatlakoztassa a tartót és a golyós láncot a fenti pozícióban, ahol a távszabályzó jelei könnyen foghatók.
3. Vezesse át a golyós láncot a tartó hátánál és illessze össze a golyós lánc végén található gyűrűt a tartó felső nyílásával. Rögzítse a tartót a falhoz 2 csavar behelyezésével.

Elemek

- 1) Típus: AAA.R03
- 2) Mennyiség: 2 darab

Hulladékba helyezés [Csak az Európai Unióra (EU) vonatkozik]



A szabályzóhoz tartozó elemek ezzel a jelzéssel vannak ellátva.



Ez azt jelenti, hogy az elemek nem dobhatók a háztartási hulladékba.

Ha a jelzés alatt egy vegyi szimbólum is látható, az azt jelenti, hogy az elem egy bizonyos megadott koncentráció fölötti mennyiségben nehézfémeket tartalmaz.









Lehetséges vegyi szimbólumok:

■ Pb: ólom (>0,004%)

Az elhasznált elemeket speciális hulladékkezelési telephelyen kell leadni. A megfelelő leselejtezés segít a potenciális negatív környezeti és egészségügyi hatások minimalizálásában. További részletekért vegye fel a kapcsolatot viszonteladójával.

1. **Jeladó forrás**
 - A forrás, ahonnan a jelet küldi.
2. **Jelvétel kijelzés**
 - Villogó fényjelzés, ami jelzi, hogy az utolsó beállítást átküldte az egységre.
3. **ON/OFF (be/ki) gomb**
 - A légkondicionáló elindításához nyomja meg egyszer.
 - A leállításához nyomja meg újra.
4. **Ventilátorsebesség kiválasztása**
 - Az  gomb folyamatos lenyomásával a ventilátor sebesség fokozatai között válthat:
Alacsony → Közepes → Magas → Autom.
 - Amikor a kívánt sebesség megjelenik a kijelzőn, engedje fel a gombot.
5. **Üzem mód**
 - Az üzemmód kiválasztásához nyomja meg a **MODE (üzemmód)** gombot.
 - A csak hűtéses egységhez a rendelkezésre álló módok a következők: **HŰTÉS** (✱), **PÁRÁTLANÍTÁS** (♠) és **VENTILÁTOR** (♣).
 - A hőszivattyús egységhez a rendelkezésre álló módok a következők: **AUTO** (△), **HŰTÉS** (✱), **PÁRÁTLANÍTÁS** (♠), **VENTILÁTOR** (♣) és **FŰTÉS** (☀).
 - Az **AUTO** (△) üzemmód hideg vizes rendszereknél nem érhető el, kivéve a 4 csöves rendszert.
6. **Automatikus légmozgatás**
 - Az automatikus légmozgatás funkció bekapcsolásához nyomja meg a **SWING**  gombot.
 - A légszállítás egy bizonyos irányba tereléséhez nyomja meg a **SWING**  gombot és várjon, amíg a lamella a kívánt irányba mozdul, ekkor nyomja meg a gombot újra.

Légmozgatásos üzemmód kiválasztása (modelltől függ)

 - Nyomja le a **SWING** () gombot 4 másodpercig a beállítási mód bekapcsolásához. Beállítási módban csak a **SWING MÓD** () látható.
 - Nyomja meg a ▲ hőmérséklet és a ▼ gombot a **SWING MÓD** () váltás kiválasztásához 1. Swing módból 3. Swing módba.
 - 3 eltérő **SWING MÓD** lehetséges:
  
 Swing mode 1 Swing mode 2 Swing mode 3
 A **SWING MÓD** csak a **SWING** aktiválása után kapcsolható be.
 A Swing módot a logo jelzi: 
 - Ha nincs mód váltás 4 másodpercen belül, az egység a kiválasztott **SWING MÓDBAN** () működik.
7. **Turbó funkció (modelltől függően)**
 - A gyors lehűtéshez vagy fűtéshez nyomja meg a  gombot.
 - A ventilátor sebessége maximumra vált.
 - A leállításához nyomja meg újra.
 - Csak **FŰTÉS** és **HŰTÉS** módokban elérhető.
 - A ventilátor sebességének módosítása kikapcsolja ezt a funkciót.

8. KIKAPCSOLÁS időzítő

- Az **OFF TIMER (kikapcsolás időzítő)** gomb megnyomásával aktiválja a kikapcsolás időzítő funkciót.
- Állítsa be a kívánt kikapcsolási időt az **OFF TIMER (kikapcsolás időzítő)** gomb folyamatos lenyomásával.
- A kikapcsolás időzítő kikapcsolásához nyomja meg a **CANCEL (mégsem)** gombot.

9. Csendes üzemmód funkció (modelltől függően)

- A csendes üzemmód bekapcsolásához nyomja meg a Ⓢ gombot.
- A ventilátor sebessége minimumra vált.
- A leállításhoz nyomja meg újra.
- Csak **FŰTÉS** és **HŰTÉS** módokban elérhető.
- A ventilátor sebességének módosítása kikapcsolja ezt a funkciót.

10. Idő beállítása

- Az időpont megadásához nyomja meg és tartsa lenyomva a Ⓢ gombot.

11. BEKAPCSOLÁS időzítő

- Az **ON TIMER (bekapcsolás időzítő)** gomb megnyomásával aktiválja a bekapcsolás időzítő funkciót.
- Állítsa be a kívánt bekapcsolási időt az **ON TIMER (bekapcsolás időzítő)** gomb folyamatos lenyomásával. Ha az időzítőt reggel 7.30-ra állítja, a légkondicionáló pontosan reggel 7.30-kor bekapcsol.
- A bekapcsolás időzítő kikapcsolásához nyomja meg a **CANCEL (mégsem)** gombot.

12. Alvó üzemmód beállítás

- Az alvó üzemmód funkció bekapcsolásához nyomja meg a ★ gombot.
- Ez egy energiatakarékos opció. Ha az egység hűtési módban van a beállított hőmérsékletet egy félóra múlva $0,5^{\circ}\text{C}$ -al növeli, további $0,5^{\circ}\text{C}$ -el a következő félórában és 1°C -el a következő 1 órában.
- Ha az egység fűtési módban van a beállított hőmérsékletet egy félóra múlva $0,5^{\circ}\text{C}$ -al csökkenti, további 1°C -al a következő félórában és 1°C -al a következő 1 órában.
- Ez a funkció a **HŰTÉS**, **FŰTÉS** és **AUTO** üzemmódokban érhető el.

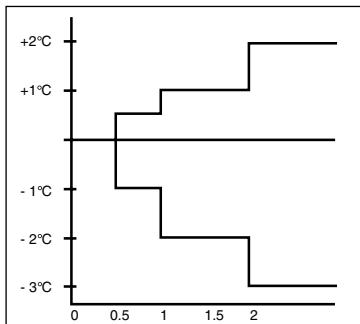

13. Hőmérséklet beállítás

- A kívánt szobahőmérséklet beállításához nyomja meg a \blacktriangle vagy \blacktriangledown gombot a hőmérséklet növeléséhez vagy csökkentéséhez.
- A hőmérséklet beállítási tartomány 16°C - 30°C (opcionális beállítás 20°C - 30°C).
- A $^{\circ}\text{C}$ -ról $^{\circ}\text{F}$ -ra váltáshoz nyomja meg a \blacktriangle és \blacktriangledown gombot egyszerre.

HIBADIAGNOSZTIKA (csak inverteres egységeknél)

HIBADIAGNOSZTIKA TÁVSZABÁLYZÓVAL

A hőmérséklet kiválasztási részben megjelennek a megfelelő kódok.

1. Ha az **ON TIMER CANCEL** vagy **OFF TIMER CANCEL** gombot 5 másodpercig lenyomják a "00" kijelzés jelenik meg a hőmérséklet kijelzési részben.

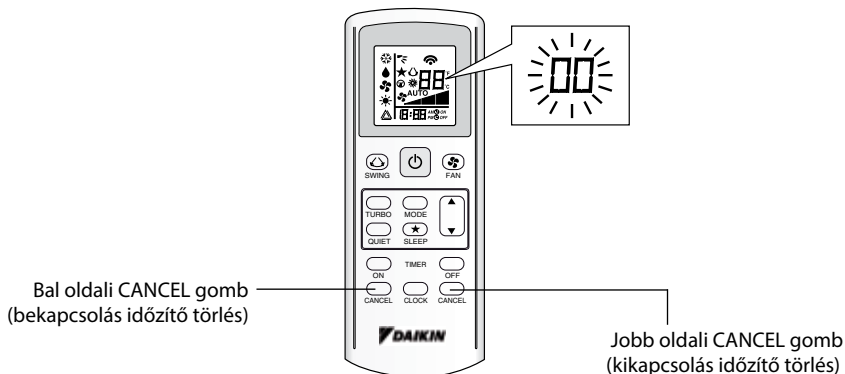

2. Nyomja meg az **ON TIMER CANCEL** vagy **OFF TIMER CANCEL** (időzítő bekapcsolás vagy kikapcsolás) gombot ismételten, amíg egy folyamatos sípoló hangot hall.

- A kód kijelzés alábbiak szerint változik és egy hosszú sípolás hallható.

HIBAKÓD	JELENTÉS
00	NORMÁL
A1	BELTÉRI PCB HIBA
A3	LEERESZTŐ SZIVATTYÚ HIBA
A5	FAGYÁSGÁTLÓ (HŰTÉS)/HŐCSERÉLŐ TÚLMELEGEDÉS (FŰTÉS)
A6	BELTÉRI VENTILÁTORMOTOR HIBA
AH	ELEKTROMOS LÉGTISZTÍTÓ HIBA
C4	BELTÉRI HŐCSERÉLŐ (1) TERMISZTOR RÖVIDZÁRLAT/SZAKADÁS
C5	BELTÉRI HŐCSERÉLŐ (2) TERMISZTOR RÖVIDZÁRLAT/SZAKADÁS
C7	LAMELLAVÁLTÁS HIBA
C9	BELTÉRI SZOBATERMISZTOR RÖVIDZÁRLAT/SZAKADÁS
E1	KÜLTÉRI PCB HIBA
E3	MAGAS NYOMÁS VÉDELEM
E4	ALACSONY NYOMÁS VÉDELEM
E5	KOMPRESSZORMOTOR LEÁLLT/KOMPRESSZOR TÚLTERHELVE
E6	KOMPRESSZOR INDÍTÁSI HIBA
E7	KÜLTÉRI DC VENTILÁTORMOTOR LEÁLLT
E8	AC BEMENET TÚLFESZÜLTÉG
E9	EXV HIBA
EA	4-IRÁNYÚ SZELEP HIBA
F3	KINYOMÓCSÓ TÚLMELEGEDÉS
F6	HŐCSERÉLŐ TÚLMELEGEDÉS
HO	KOMPRESSZOR ÉRZÉKELŐRENDSZER HIBA
H3	MAGAS NYOMÁS KAPCSOLÓ HIBA
H6	KOMPRESSZOR VISSZAJELZÉS-ÉRZÉKELÉSI HIBA
H7	VENTILÁTORMOTOR TÚLTERHELVE/TÚLFESZÜLTÉG/ÉRZÉKELŐ HIBA
H8	AC FESZÜLTÉGÉRZÉKELŐ HIBA

HIBAKÓD	JELENTÉS
H9	A KÜLTÉRI LÉGTERMISZTORBAN RÖVIDZÁRLAT/SZAKADÁS VAN
J1	NYOMÁSÉRZÉKELŐ HIBA
J3	KOMPRESSZOR KINYOMÓCSÓ TERMISZTOR RÖVIDZÁRLAT/SZAKADÁS/HIBÁS ELHELYEZÉS
J5	BESZÍVÓCSŐ TERMISZTOR RÖVIDZÁRLAT/SZAKADÁS
J6	A KÜLTÉRI HŐCSERÉLŐ TERMISZTORBAN RÖVIDZÁRLAT/SZAKADÁS VAN
J7	A KIEGÉSZÍTŐ HŐCSERÉLŐ TERMISZTORBAN RÖVIDZÁRLAT/SZAKADÁS VAN
J8	FOLYADÉKCSŐ TERMISZTOR RÖVIDZÁRLAT/SZAKADÁS
J9	GÁZCSŐ TERMISZTOR RÖVIDZÁRLAT/SZAKADÁS
L1	KÜLTÉRI PCB INVERTER HIBA
L3	KÜLTÉRI VEZÉRLŐDOBOZ TÚLMELEGEDÉS
L4	HŐELNYELŐ TÚLMELEGEDÉS
L5	IPM HIBA/IGBT HIBA
L8	INVERTER KOMPRESSZOR TÚLFESZÜLTSG
L9	KOMPRESSZOR TÚLTERHELÉS VÉDELEM
LC	KOMMUNIKÁCIÓS HIBA (KÜLTÉRI SZABÁLYZÓ PCB ÉS INVERTER PCB)
P1	NYITOTT FÁZIS VAGY FESZÜLTSGINGADOZÁS
P4	HŐELNYELŐ TERMISZTOR RÖVIDZÁRLAT/SZAKADÁS
PJ	KAPACITÁSBEÁLLÍTÁSI HIBA
U0	NINCS ELEGENDŐ GÁZ
U2	A DC FESZÜLTSG TARTOMÁNYON KÍVÜL VAN
U4	KOMMUNIKÁCIÓS HIBA
U7	KOMMUNIKÁCIÓS HIBA (KÜLTÉRI SZABÁLYZÓ PCB ÉS IPM PCB)
UA	BESZERELÉSI HIBA
UF	CSŐ ÉS VEZETÉK BESZERELÉSI HIBA/HIBÁS VEZETÉKEK/NINCS ELEGENDŐ GÁZ
UH	FAGYÁSGÁTLÓ (MÁS SZOBÁK)

MEGJEGYZÉS

1. A nem megfelelő kódokat egy rövid sípolás és két egymás utáni sípolás jelzi.
2. A kód kijelzés kikapcsolásához tartsa lenyomva az ON TIMER CANCEL vagy OFF TIMER CANCEL gombot 5 másodpercig. A kód kijelző automatikusan kikapcsol, ha a gombot 1 percig nem nyomják meg.

- Ha a jelen útmutató értelmezése, illetve annak bármely más nyelvre lefordított változata között eltérés tapasztalható, az útmutató angol nyelvű változata irányadó.
- A gyártó fenntartja a jogot az itt leírt specifikációk és kivitelezés előzetes értesítés nélküli módosítására.

DAIKIN EUROPE N.V.

Zandvoordestraat 300, B-8400 Oostende, Belgium

DAIKIN MCQUAY MIDDLE EAST FZE

P.O.Box 18674, Galleries 4, 11th Floor,
Downtown Jebel Ali, Dubai, UAE.

Törökországi importőr

DAIKIN ISITMA ve SOĞUTMA SISTEMLERİ SAN TIC A.Ş.

Hürriyet Mahallesi Yakacık D-100 Kuzey Yanyol Caddesi
No:49/1-2 Kartal – İstanbul

DAIKIN INDUSTRIES, LTD.

Székhely:

Umeda Center Bldg., 2-4-12, Nakazaki-Nishi,
Kita-ku, Osaka, 530-8323 Japán

Tokiói iroda:

JR Shinagawa East Bldg., 2-18-1, Konan,
Minato-ku, Tokyo, 108-0075 Japan
<http://www.daikin.com/global/>