



DAIKIN ROOM AIR CONDITIONER

# BETRIEBSANLEITUNG



## MODELLE

- FTXB20C2V1B
- FTXB25C2V1B
- FTXB35C2V1B



# INHALT

## VOR DEM BETRIEB SORGFÄLTIG LESEN

---

Sicherheitshinweise.....	2
Teilebezeichnung.....	4
Vorbereitungen vor dem Betrieb.....	7

## BETRIEB

---

AUTO · ENTFEUCHTEN · KÜHLEN · HEIZEN · LÜFTER .....	9
Einstellung der Luftstromrichtung .....	11
KOMFORT-LUFTSTROM-Betrieb .....	13
HOCHLEISTUNGS-Betrieb .....	14
ECONO-Betrieb.....	15
AUS-TIMER-Betrieb .....	16
EIN-TIMER-Betrieb.....	17

## PFLEGE

---

Pflege und Reinigung .....	18
----------------------------	----

## FEHLERDIAGNOSE UND -BEHEBUNG

---

Fehlerdiagnose und -behebung.....	22
-----------------------------------	----

# Sicherheitshinweise

- Bewahren Sie dieses Handbuch für den Bediener gut zugänglich auf.
- Lesen Sie sich diese Anleitung sorgfältig durch, bevor Sie die Einheit in Betrieb nehmen.
- Aus Sicherheitsgründen muss sich der Bediener die folgenden Sicherheitshinweise sorgfältig durchlesen.
- Dieses Handbuch unterscheidet zwischen Warnhinweisen (WARNUNG) und Vorsichtsmaßnahmen (VORSICHT). Befolgen Sie alle unten aufgeführten Anweisungen: Diese stellen einen sicheren Gerätebetrieb sicher.
- Bei der englischen Fassung der Anleitung handelt es sich um das Original. Bei den Anleitungen in anderen Sprachen handelt es sich um Übersetzungen des Originals.



## WARNUNG

Wenn Sie diese Anweisungen nicht genau befolgen, kann das Gerät Sachschäden, Verletzungen oder Verletzungen mit Todesfolge verursachen.



## VORSICHT

Wenn Sie diese Anweisungen nicht genau befolgen, kann das Gerät geringe bis mittlere Sachschäden oder Verletzungen verursachen.



Verboten.



Die Klimaanlage muss unbedingt geerdet werden.



Berühren Sie weder die Klimaanlage noch die Fernbedienung mit feuchten Händen.



Die Anweisungen müssen unbedingt befolgt werden.



Die Klimaanlage (einschließlich Fernbedienung) darf niemals nass werden.



## WARNUNG

- Um Brand, Explosionen oder Verletzungen zu vermeiden, betreiben Sie das Gerät nicht, wenn schädliche (z. B. entflammbare oder korrosive) Gase in der Nähe des Geräts erkannt werden.
- Sie können Ihre Gesundheit schädigen, wenn Sie Ihren Körper über einen längeren Zeitraum dem direkten Geräteluftstrom (Luftzug) aussetzen.
- Stecken Sie niemals Ihre Finger oder Gegenstände in den Luftauslass oder -einlass! Dies kann zu Verletzungen führen, da sich der Ventilator mit hoher Geschwindigkeit dreht.
- Versuchen Sie nicht, die Klimaanlage selbst zu reparieren, umzusetzen, zu verändern oder neu zu installieren. Fehlerhaft ausgeführte Arbeiten führen zu elektrischen Schlägen, Brand usw.
- Wenden Sie sich bei allen Fragen und Informationen bezüglich einer Reparatur oder Neuinstallation an Ihren Daikin-Händler.

- Das in der Klimaanlage verwendete Kältemittel ist ein sicheres Kältemittel. Falls aus bestimmten Gründen Kältemittel in den Raum austritt, was im Normalfall ausgeschlossen werden kann, dann müssen Sie sicherstellen, dass das Kältemittel keinen Kontakt zu offenen Flammen erhalten kann (z. B. von Gas- und Kerosinkochern oder Gasöfen).
- Wenn die Klimaanlage nicht ordnungsgemäß kühlt (bzw. heizt), dann müssen Sie Ihren Händler informieren, da ein Kältemittelleck vorhanden sein kann. Überprüfen Sie bei Reparaturen, die mit einem Nachfüllen von Kältemittel verbunden sind, den Umfang der Reparaturarbeiten mit unseren Service-Mitarbeitern.
- Versuchen Sie nicht, die Klimaanlage selbst zu installieren. Fehlerhaft ausgeführte Arbeiten können zu Wasserlecks, Stromschlägen oder Brand führen. Wenden Sie sich für die Ausführung von Installationsarbeiten an Ihren Händler oder an einen qualifizierten Techniker.
- Wenn Sie einen ungewöhnlichen Geruch oder gar Feuer entdecken, dann müssen Sie den Anlagenbetrieb unterbrechen und den Hauptschalter abschalten, um Stromschlag, Brand oder Verletzungen zu vermeiden. Wenden Sie sich für weitere Informationen an Ihren Händler.
- Je nach Betriebsumgebung muss ein Fehlerstrom-Schutzschalter installiert werden. Wurde kein Fehlerstrom-Schutzschalter installiert, können Stromschläge oder Brand entstehen.

- Die Klimaanlage muss elektrisch geerdet werden. Eine unvollständige Erdung kann zu Stromschlägen führen. Schließen Sie das Erdungskabel nicht an eine Gas- oder Wasserleitung, an einen Blitzableiter oder an ein Telefon-Erdungskabel an.



## VORSICHT

- Um eine Verschlechterung der Qualität zu vermeiden, verwenden Sie das Gerät nicht für das Kühlen von Präzisionsinstrumenten, Nahrung, Pflanzen, Tieren oder Kunstwerken.
- Setzen Sie Kleinkinder, Pflanzen oder Tiere niemals direkt dem Luftstrom aus.
- Stellen Sie niemals offene Flammen erzeugende Geräte unter der Inneneinheit oder an Orten ab, die dem Luftzug vom Klimagerät ausgesetzt sind. Dies kann zu einer unvollständigen Verbrennung oder zu einer Deformation der Einheit aufgrund der Wärmeentwicklung führen.

- Achten Sie darauf, dass die Lufteinlass- und Auslassöffnungen nicht blockiert werden. Eine Beeinträchtigung des Luftstroms kann zu unzureichender Leistung oder Störungen führen.
- Setzen oder stellen Sie sich nicht auf das Außengerät. Um Verletzungen zu vermeiden, dürfen Sie keine Gegenstände auf dem Gerät ablegen und nicht den Lüfterschutz entfernen.
- Legen Sie keine Gegenstände unter dem Innen- oder Außengerät ab, die vor Feuchtigkeit bewahrt werden müssen. Unter bestimmten Umständen kann in der Luft enthaltene Feuchtigkeit kondensieren und abtropfen.
- Überprüfen Sie nach längerem Gebrauch den Geräteständer und die Befestigungen auf Beschädigungen.
- Um Verletzungen zu vermeiden, dürfen Sie weder den Lufteinlass noch die Alurippen des Geräts berühren.
- Das Gerät kann von Kindern ab 8 Jahren und Personen mit eingeschränkten körperlichen, sensorischen oder geistigen Fähigkeiten oder Personen mit mangelhafter Erfahrung oder Wissen verwendet werden, sofern sie von einer Person, die für ihre Sicherheit verantwortlich ist, darin unterwiesen worden sind, wie das Gerät ordnungsgemäß und sicher zu verwenden und zu bedienen ist und welche Gefahren mit der Verwendung verbunden sind.
- Kinder müssen beaufsichtigt werden, um zu gewährleisten, dass Sie das Gerät nicht als Spielzeug benutzen.
- Die Reinigung und Wartung sollte nicht durch unbeaufsichtigte Kinder durchgeführt werden.
- Dieses Gerät ist für die Nutzung durch erfahrene oder geschulte Anwender in der Leichtindustrie oder in landwirtschaftlichen Betrieben oder durch Laien in gewerblichen Betrieben oder privaten Haushalten konzipiert.
- Der Schallpegel liegt unter 70 dB(A).

- Um Sauerstoffmangel zu vermeiden, lüften Sie den Raum ausreichend, wenn Geräte mit einem Brenner gleichzeitig mit dem Klimagerät verwendet werden.
- Zum Reinigen der Klimaanlage müssen Sie den Betrieb unterbrechen und den Hauptschalter ausschalten bzw. den Netzstecker abziehen.
- Schließen Sie niemals die Klimaanlage an eine andere als die spezifizierte Spannungsversorgung an, da dies zu Störungen oder gar Brand führen kann.
- Verlegen Sie den Ablaufschlauch so, dass ein problemloser Ablauf gewährleistet ist. Ein mangelhafter Ablauf kann zu Wasserschäden am Gebäude, an den Möbeln etc. führen.
- Stellen Sie keine Gegenstände in unmittelbarer Nähe des Außengerätes auf, und achten Sie darauf, dass sich keine Blätter oder sonstiger Unrat im Umfeld des Gerätes ansammeln.  
Blätter bedeuten eine Brutstätte für Kleintiere, die in das Gerät eindringen können. Wenn sie einmal im Gerät sind, können solche Tiere durch den Kontakt mit Elektroteilen Funktionsstörungen, Rauch oder Brand verursachen.
- Bedienen Sie niemals die Klimaanlage mit nassen Händen.



- Spülen Sie nicht das Innengerät zum Reinigen mit Wasser ab, sondern wischen Sie es mit einem leicht feuchten Tuch ab.
- Stellen Sie keine Gegenstände wie etwa Wasserkessel oder Ähnliches auf der Geräteoberseite ab. Dadurch kann Wasser in das Gerät eindringen, dabei die elektrische Isolierung aufheben und einen Stromschlag verursachen.



## Installationsort

- Soll das Gerät an einem der folgenden Orte installiert werden, bitten Sie zuvor Ihren Händler um Rat:
  - Ölige Umgebungen oder Orte, an denen Dampf- oder Rußbildung auftritt.
  - Salzhaltige Umgebungen wie etwa in Küstengebieten.
  - Orte, an denen Schwefelgase auftreten, etwa an heißen Quellen.
  - Orte, an denen Schnee das Außengerät blockieren kann.

Das Kondenswasser vom Außengerät muss an einen Ort mit gutem Ablauf abgeleitet werden.

## Belästigung Ihrer Nachbarn durch Betriebsgeräusche vermeiden

- Wählen Sie für die Installation einen wie unten beschriebenen Ort aus.
  - Ein Ort, der eine ausreichende Tragfähigkeit aufweist, um das Gewicht des Geräts zu tragen, und der nicht die Betriebsgeräusche oder die Vibrationen des Geräts verstärkt.
  - Ein Ort, an dem die vom Außengerät abgegebene Luft oder die Betriebsgeräte nicht die Nachbarn stören.

## Elektroarbeiten

- Verwenden Sie für die Stromversorgung einen separaten, ausschließlich für die Klimaanlage vorgesehenen Stromversorgungskreislauf.

## Umpositionierung des Systems

- Das Umpositionieren der Klimaanlage erfordert spezielle Kenntnisse und Fertigkeiten. Wenden Sie sich an Ihren Händler, falls die Klimaanlage z. B. bei einem Umzug oder bei einem Umbau umpositioniert werden muss.

# Teilebezeichnung

## ■ Innengerät

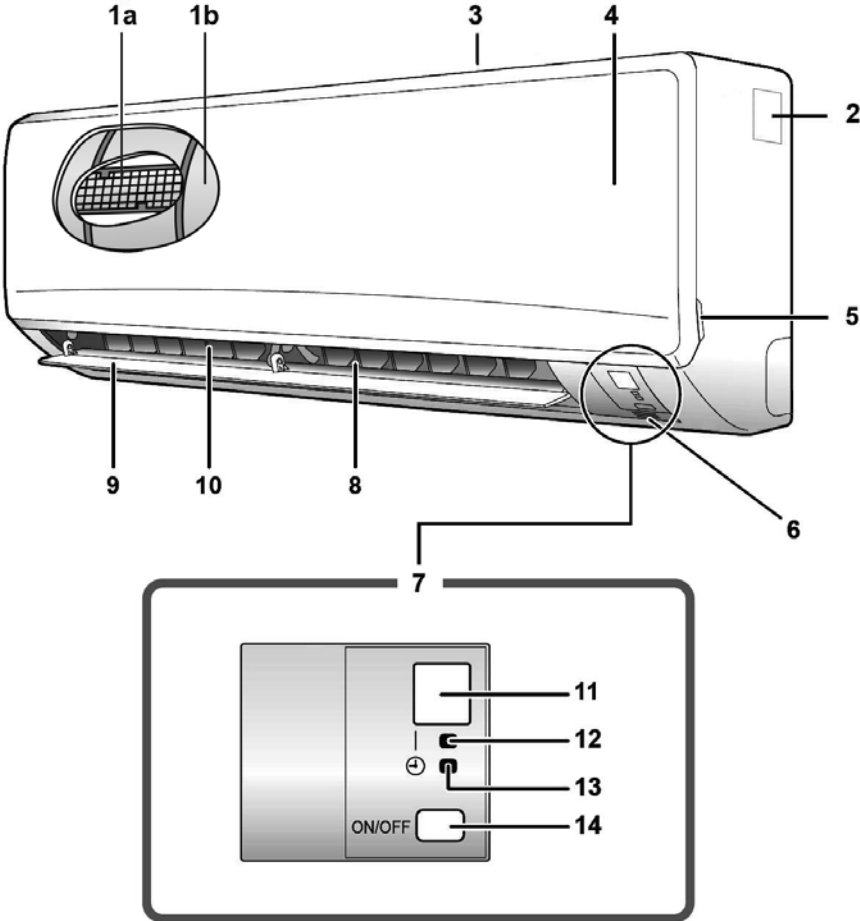

## ■ Außengerät

- Das Aussehen des Außengeräts variiert modellabhängig.

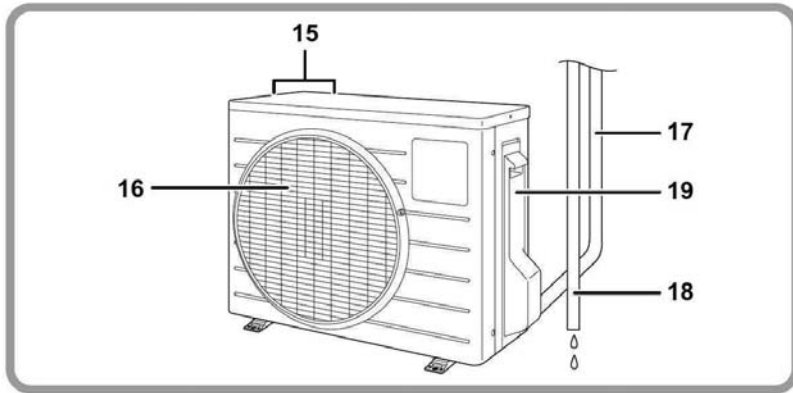

## ■ Innengerät

### 1a. Luftfilter

### 1b. Titan-Apatit-Geruchsfilter:

- Diese Luftfilter sind an der Innenseite der Luftfilter befestigt.

### 2. Typenschild

### 3. Lufteinlass

### 4. Frontblende

### 5. Blendenlasche

### 6. Raumtemperaturfühler:

- Dieser Fühler erfasst die rund um das Gerät vorhandene Lufttemperatur.

### 7. Anzeige

### 8. Luftauslass

### 9. Klappe (horizontaler Flügel): (Seite 11)

### 10. Lamellen (vertikale Flügel):

- Die Lamellen befinden sich innen im Luftauslass. (Seite 12)

### 11. Signalempfänger:

- Er empfängt die Signale von der Fernbedienung.
- Wenn das Gerät ein Signal empfängt, ertönt ein Piepton.
  - Betriebsstart..... zweifacher Piepton
  - Änderung von Einstellungen... einfacher Piepton
  - Betriebsstopp ..... langer Piepton

### 12. BETRIEBSLAMPE (grün)

### 13. TIMER-LED (gelb): (Seite 16)

### 14. EIN/AUS-Schalter des Innengeräts:

- Drücken Sie diesen Schalter einmal, um den Betrieb zu starten. Drücken Sie sie erneut, um den Betrieb zu stoppen.
- Folgende Tabelle enthält die unterschiedlichen Betriebsmodi.

Modus	Temperatur-einstellung	Luftstromrate
AUTO	25°C	AUTO

- Dieser Schalter kann bei fehlender Fernbedienung verwendet werden:

## ■ Außengerät

### 15. Lufteinlass (Rückseite und Seite)

### 16. Luftauslass

### 17. Kältemittelleitungen und Kabel zwischen den Geräten

### 18. Abflussschlauch

### 19. Erdungsklemme:

- Befindet sich an der Innenseite dieser Abdeckung.

# Teilebezeichnung

## ■ Fernbedienung

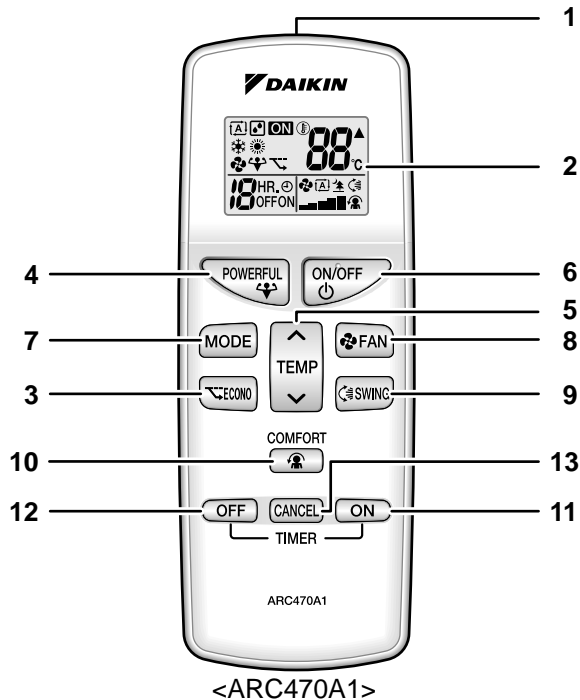

<ARC470A1>

### 1. Signalsender:

- Sendet Signale an das Innengerät.

### 2. Anzeige (LCD):

- Zeigt die aktuellen Einstellungen an. (In dieser Abbildung wird jeder Bereich zur Erläuterung mit aktiven Anzeigen dargestellt.)

### 3. ECONO-Taste:

ECONO-Betrieb (Seite 15)

### 4. HOCHLEISTUNGS-Taste:

Für Betriebsart HOCHLEISTUNG (Seite 14)

### 5. TEMPERATUR-Einstelltaste:

- Ändern die Temperatureinstellung.

### 6. EIN/AUS-Taste:

- Drücken Sie diese Taste einmal, um den Betrieb zu starten. Drücken Sie sie erneut, um den Betrieb zu stoppen.

### 7. MODUS-Wahltaste:

- Dient zur Auswahl der Betriebsart. (AUTO/ENTFEUCHTEN/KÜHLEN/HEIZEN/LÜFTER) (Seite 9)

### 8. LÜFTER-Einstellungstaste:

- Wählt die Luftstromrate aus.

### 9. SCHWENKEN-Taste:

- Dient zur Einstellung der Luftstromrichtung. (Seite 11)

### 10. Taste KOMFORT-Luftstrom:

Für den Betrieb mit KOMFORT-Luftstrom (Seite 13)

### 11. Taste für EIN-TIMER: (Seite 17)

### 12. Taste für AUS-TIMER: (Seite 16)

### 13. ABBRUCH-Taste (Timer-Feld):

- Bricht die Timereinstellungen ab.



# Vorbereitungen vor dem Betrieb

## ■ Einlegen der Batterien

1. Entfernen Sie die rückseitige Abdeckung, indem Sie sie schieben und dann leicht anheben.
2. Legen Sie zwei Alkali-Trockenbatterien des Typs AAA.LR03 ein.
3. Bringen Sie die rückseitige Abdeckung in ihre vorherige Position zurück.

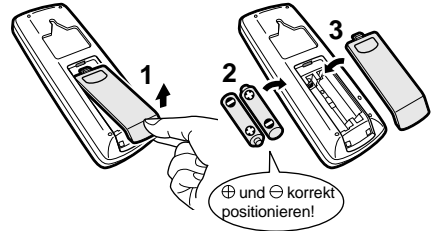

## ■ Betrieb der Fernbedienung

- Um die Fernbedienung zu verwenden, zeigen Sie mit dem Sender auf das Innengerät. Falls die Signalübertragung zwischen dem Gerät und der Fernbedienung durch irgendwelche Gegenstände wie etwa ein Vorhang blockiert wird, funktioniert das Gerät nicht.
- Lassen Sie die Fernbedienung nicht fallen. Vermeiden Sie Feuchtigkeit.
- Die maximale Entfernung für die Signalübertragung beträgt ca. 7 m.

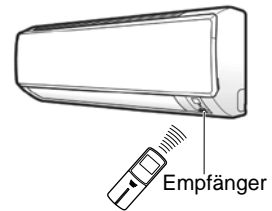

## ■ Fernbedienungshalter an der Wand befestigen

1. Wählen Sie einen Ort, von dem aus die Signale das Gerät erreichen.
2. Befestigen Sie den Halter mit bauseitig zu liefernden Schrauben an einer Wand, einer Säule oder an einem ähnlichen Ort.
3. Hängen Sie die Fernbedienung in den Fernbedienungshalter ein.

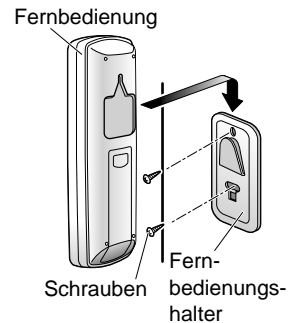

## HINWEIS

### ■ Hinweise zu den Batterien

- Verwenden Sie beim Austausch von Batterien immer Batterien gleichen Typs und ersetzen Sie immer beide verbrauchten Batterien gleichzeitig.
- Wenn das System über einen längeren Zeitraum nicht verwendet wird, entnehmen Sie die Batterien aus der Fernbedienung.
- Die Batterien besitzen eine Nutzungsdauer von ca. 1 Jahr. Wenn die Fernbedienungsanzeige blass wird und die Empfangsleistung jedoch vor Ablauf eines Jahres nachlässt, ersetzen Sie beide Batterien durch neue Alkali-Batterien des Typs AAA.LR03.
- Die beiliegenden Batterien sind für den Erstbetrieb des Systems vorgesehen. Abhängig vom Fertigungsdatum der Klimaanlage ist die Nutzungsdauer der beiliegenden Batterien möglicherweise recht kurz.

### ■ Hinweise zur Fernbedienung

- Setzen Sie die Fernbedienung niemals direkter Sonneneinstrahlung aus.
- Staub auf dem Signalsender oder -empfänger verringert die Ansprechempfindlichkeit. Wischen Sie Staub mit einem weichen Tuch ab.
- Die Signalübertragung kann deaktiviert werden, wenn eine Leuchtstofflampe mit elektronischem Starter (wie etwa eine Inverterlampe) im Raum verwendet wird. Wenden Sie sich in diesem Fall an Ihren Händler.
- Wenn das Fernbedienungssignal ein anderes Gerät anspricht, verlagern Sie dieses Gerät an einen anderen Ort oder wenden Sie sich an Ihren Händler.

# Vorbereitungen vor dem Betrieb

## ■ Gerät (Hauptschalter) einschalten

- Nach dem Einschalten öffnen und schließt die Klappe des Innengeräts einmal, um die Referenzposition einzunehmen.

## HINWEIS

### ■ Tipps zum Energiesparen

- Achten Sie darauf, den Raum nicht zu stark zu kühlen bzw. zu heizen.

Die Auswahl einer moderaten

Temperatureinstellung hilft, Energie zu sparen.

- Decken Sie Fenster mit einer Gardine oder einem Vorhang ab.

Das Blockieren von Sonnenlicht und Luft von außen erhöht den Kühl- bzw. Heizeffekt.

- Verstopfte Luftfilter können zu einem ineffizienten Betrieb und zur Verschwendung von Energie führen. Reinigen Sie sie etwa alle 2 Wochen einmal.

### Empfohlene Temperatureinstellung

Für den Kühlbetrieb: 26 – 28°C

Für den Heizbetrieb: 20 – 24°C

### ■ Unbedingt beachten

- Die Klimaanlage verbraucht im Standby-Betrieb (nicht eingeschaltet) 15 – 35 Watt.
- Wenn Sie beabsichtigen, die Klimaanlage über einen längeren Zeitraum nicht zu verwenden (z. B. im Frühling oder Herbst), schalten Sie den Leistungsschalter aus.
- Verwenden Sie die Klimaanlage unter den folgenden Bedingungen:

Modus	Betriebsbedingungen	Falls der Betrieb außerhalb dieses Bereichs fortgesetzt wird
KÜHLEN	Außentemperatur: -10 – 46°C Innentemperatur: 18 – 32°C Feuchtigkeit innen: max. 80%	<ul style="list-style-type: none"><li>• Der Betrieb kann durch eine Sicherheitsvorrichtung unterbrochen werden.</li><li>• Am Innengerät kann es zu Kondensationsbildung kommen und das Kondensat kann heruntertropfen.</li></ul>
HEIZEN	Außentemperatur: -15 – 24°C Innentemperatur: 10 – 30°C	<ul style="list-style-type: none"><li>• Der Betrieb kann durch eine Sicherheitsvorrichtung unterbrochen werden.</li></ul>
ENTFEUCHTEN	Außentemperatur: -10 – 46°C Innentemperatur: 18 – 32°C Feuchtigkeit innen: max. 80%	<ul style="list-style-type: none"><li>• Der Betrieb kann durch eine Sicherheitsvorrichtung unterbrochen werden.</li><li>• Am Innengerät kann es zu Kondensationsbildung kommen und das Kondensat kann heruntertropfen.</li></ul>

- Der Betrieb außerhalb dieses Feuchtigkeits- oder Temperaturbereichs kann dazu führen, dass das System durch eine Sicherheitsvorrichtung ausgeschaltet wird.

# AUTO · ENTFEUCHTEN · KÜHLEN · HEIZEN · LÜFTER

Die Klimaanlage wird in der von Ihnen gewählten Betriebsart betrieben. Bei der nächsten Inbetriebnahme wird die Klimaanlage in derselben Betriebsart betrieben.

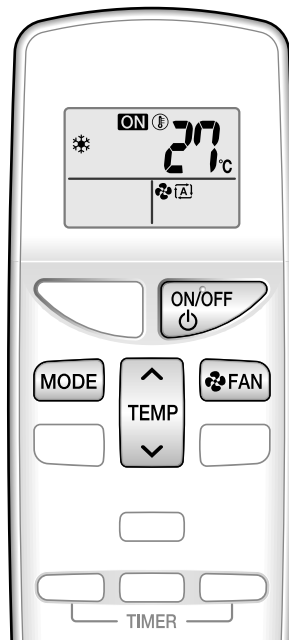

## ■ So starten Sie den Betrieb

1. Drücken Sie **MODE** und wählen Sie eine a Betriebsart aus.

- Mit jedem Tastendruck ändert sich die Betriebsarteneinstellung in der vorgegebenen Reihenfolge.

 : AUTO       : HEIZEN  
 : ENTFEUCHTEN       : LÜFTER  
 : KÜHLEN

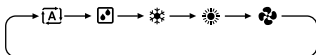

2. Drücken Sie **ON/OFF**.

- "ON" wird an der LCD-Anzeige angezeigt.
- Es leuchtet die BETRIEBS-Lampe auf.

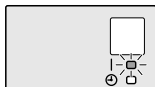



## ■ So stoppen Sie den Betrieb

3. Drücken Sie **ON/OFF** erneut.

- "ON" erlischt an der LCD-Anzeige.
- Die BETRIEBS-Lampe erlischt.

## ■ So ändern Sie die Temperatureinstellung



4. Drücken Sie **TEMP**.

Betriebsart AUTO, KÜHLEN oder HEIZEN	ENTFEUCHTEN oder LÜFTER
Drücken Sie  , um die Temperatur zu erhöhen, und  , um die Temperatur zu senken.	Die Temperatureinstellung ist nicht variabel.
Stellen Sie die gewünschte Temperatur ein. 	

# AUTO · ENTFEUCHTEN · KÜHLEN · HEIZEN · LÜFTER

## ■ So ändern Sie die Luftstromrate

### 5. Drücken Sie .

Betriebsart AUTO, KÜHLEN, HEIZEN oder LÜFTER	ENTFEUCHTEN-Betrieb
Es stehen die folgenden 5 Luftstromstufen zur Auswahl: " = " bis " ■ " sowie "  " und "  ". 	Die Luftstromrate ist nicht stufenlos einstellbar.

- Geräuscharmer Betrieb des Innengeräts  
Für einen leiseren Betrieb des Innengeräts stellen Sie den Luftstrom auf Stufe "  ".  
Stellen Sie diese Stufe für einen leiseren Gerätebetrieb ein.

## HINWEIS

### ■ Hinweise zur Betriebsart HEIZEN

- Da diese Klimaanlage den Raum heizt, indem Sie Wärme von der Außenluft nach Innen transportiert, wird die Heizleistung bei niedrigen Außentemperaturen geringer. Wenn die Heizwirkung unzureichend ist, wird empfohlen, eine andere Heizquelle in Kombination mit der Klimaanlage zu verwenden.
- Das Wärmepumpensystem heizt den Raum durch Zirkulation von Warmluft in allen Teilen des Raums auf. Nach dem Start des HEIZBETRIEBS vergeht eine gewisse Zeit, bis der Raum wärmer wird.
- Im HEIZBETRIEB kann es am Außengerät zu Frostbildung führen, was die Heizleistung mindert. In diesem Fall schaltet das System in den Entfrosten-Betrieb, um den Frost zu beseitigen.
- Während des Entfrosten-Betriebs strömt keine Warmluft aus dem Innengerät.
- Während des Entfrostenbetriebs kann ein Klingelgeräusch auftreten. Dies weist jedoch nicht auf eine Störung des Klimageräts hin.

### ■ Hinweis für die Betriebsart KÜHLEN

- Diese Klimaanlage kühlt den Raum, indem Sie die im Raum befindliche Wärme nach außen abführt.  
Daher kann die Kühlleistung der Klimaanlage bei hohen Außentemperaturen gemindert werden.

### ■ Hinweis für die Betriebsart ENTFEUCHTEN

- Der Computerchip arbeitet so, dass der Raum von Feuchtigkeit befreit wird, während gleichzeitig die Temperatur so gut wie möglich beibehalten wird. Er kontrolliert automatisch die Temperatur und die Luftstromrate, so dass eine manuelle Anpassung dieser Funktionen nicht möglich ist.

### ■ Hinweise für die Betriebsart AUTO

- Im AUTO-Betrieb wählt das System die entsprechende Betriebsart (KÜHLEN oder HEIZEN) auf der Grundlage der Raum- und Außentemperaturen aus und startet dann den Betrieb.
- Das System wählt die Einstellungen automatisch in regelmäßigen Intervallen neu aus, um die Raumtemperatur auf die vom Benutzer eingestellte Temperatur zu bringen.

### ■ Hinweis für die Betriebsart LÜFTER

- Diese Betriebsart gilt nur für den Lüfter.

### ■ Hinweis zur Luftstromrate

- Bei geringeren Luftstromraten ist auch der Kühl- bzw. Heizeffekt geringer.

# Einstellung der Luftstromrichtung

Sie können die Luftstromrichtung anpassen, um Ihren Komfort zu steigern.

## ■ So starten Sie das automatische Schwenken

### Luftstromrichtung auf- und abwärts

Drücken Sie .

- "  " wird an der LCD-Anzeige angezeigt.
- Die Klappe (horizontaler Flügel) beginnt zu schwenken.

## ■ So stellen Sie die Klappe auf die gewünschte Position ein

- Diese Funktion ist aktiv, während die Klappe sich im automatischen Schwenkmodus befindet.

Drücken Sie , wenn die Klappe die gewünschte Position erreicht hat.

- Das Schwenken der Klappe stoppt.
- "  " erlischt an der LCD-Anzeige.



# Einstellung der Luftstromrichtung

## ■ Einstellen der Lamellen (vertikale Flügel)

Halten Sie den Knopf gedrückt und bewegen Sie die Lamellen.  
(Die Knöpfe befinden sich an den linken und rechten Flügeln.)

- Wenn das Gerät in der Ecke eines Raums installiert ist, müssen die Lamellen von der Wand weg gerichtet sein. Wenn sie zur Wand gerichtet sind, blockiert die Wand den Luftstrom, wodurch die Kühl- bzw. Heizleistung beeinträchtigt wird.

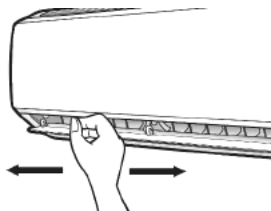

## ⚠ VORSICHT

- Verwenden Sie immer eine Fernbedienung, um die Winkel der Klappe einzustellen. Wenn Sie versuchen, die Klappe und Lamellen gewaltsam von Hand zu verstellen, während diese schwenken, kann der Mechanismus beschädigt werden.
- Gehen Sie beim Einstellen der Lamellen vorsichtig vor. Innen im Luftauslass rotiert ein Ventilator mit hoher Geschwindigkeit.

## HINWEIS

### ■ Hinweise zu den Winkeln der Klappe

- Der Schwenkbereich der Klappen hängt von der Betriebsart ab. (Siehe Abbildung.)
- Wird die Klimaanlage im Modus KÜHLEN oder ENTFEUCHTEN betrieben und die Klappe ist in der nach unten zeigenden Position gestoppt, dann startet die Klappe automatisch nach etwa einer Stunde den Betrieb, um Taukondensationswasser zu verhindern.

### Im ENTFEUCHTEN- oder KÜHLEN-Betrieb

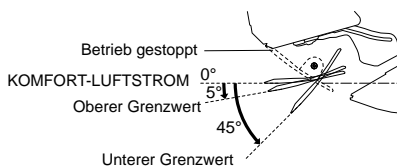

### Im HEIZBETRIEB

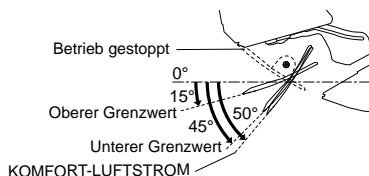

### Im LÜFTERBETRIEB

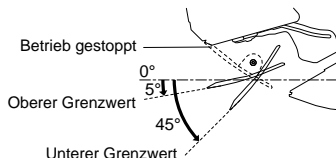

# KOMFORT-LUFTSTROM-Betrieb

Der Luftstrom ist im KÜHLBETRIEB nach oben und im HEIZBETRIEB nach unten gerichtet, was einen angenehmen Luftstrom erzeugt, der nicht direkt auf Personen gerichtet ist.



## ■ So starten Sie den Modus KOMFORT-Luftstrom

### 1. Drücken Sie .

- Die Klappenposition ändert sich, wodurch verhindert wird, dass die Luft direkt auf die Personen im Raum strömt.
- "  " wird an der LCD-Anzeige angezeigt.
- Die Luftstromrate ist auf "Auto" gesetzt.

KÜHLEN/ENTFEUCHTEN: Die Klappe bewegt sich nach oben.

HEIZEN: Die Klappe bewegt sich nach unten.

## ■ So beenden Sie den Modus KOMFORT LUFTSTROM

### 2. Drücken Sie erneut.

- Die Klappe kehrt in die gespeicherte Position zurück, in der sie sich vor Beginn des Modus KOMFORT-Luftstrom befunden hat.
- "  " erlischt an der LCD-Anzeige.

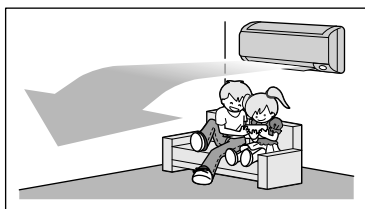

KÜHLEN-Betrieb

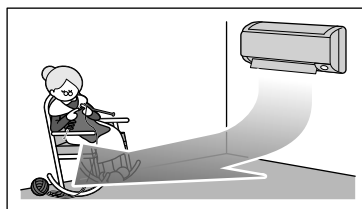

HEIZEN-Betrieb

## HINWEIS

### ■ Hinweise zum Modus KOMFORT LUFTSTROM

- Die Klappenposition ändert sich, wodurch verhindert wird, dass die Luft direkt auf die Personen im Raum strömt.
- Die Modi HOCHLEISTUNG und KOMFORT LUFTSTROM können nicht gleichzeitig genutzt werden.  
Es erhält die Funktion Priorität, deren Taste zuletzt gedrückt wurde.
- Die Luftstromrate wird auf AUTO gesetzt. Wenn die Luftstromrichtung "Auf- und abwärts" ausgewählt wird, wird der KOMFORT LUFTSTROM-Betrieb abgebrochen.

# HOCHLEISTUNGS-Betrieb

Der Modus HOCHLEISTUNG maximiert schnell den Kühl- bzw. Heizeffekt in jeder beliebigen Betriebsart. Sie erreichen die maximale Leistung.

## ■ So starten Sie den HOCHLEISTUNGSBETRIEB

### 1. Drücken Sie



- Der HOCHLEISTUNGSBETRIEB endet in 20 Minuten. Dann wird das System automatisch wieder mit den vorherigen Einstellungen betrieben, die vor dem HOCHLEISTUNGSBETRIEB aktiv waren.
- "❄️" wird an der LCD-Anzeige angezeigt.

## ■ So brechen Sie den HOCHLEISTUNGSBETRIEB ab

### 2. Drücken Sie



erneut.

- "❄️" erlischt an der LCD-Anzeige.

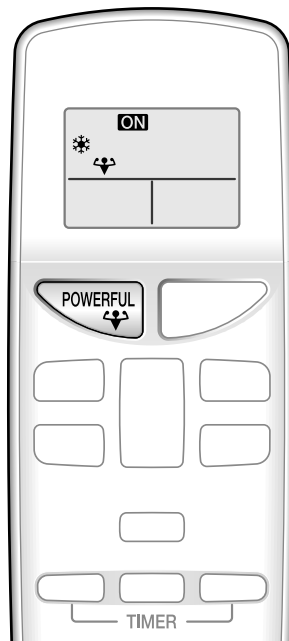

## HINWEIS

### ■ Hinweise zum HOCHLEISTUNGS-Betrieb

- Während des HOCHLEISTUNGSBETRIEBS können einige Funktionen nicht ausgewählt werden.
- Der HOCHLEISTUNGSBETRIEB kann nicht zusammen mit den Betriebsarten ECONO oder KOMFORT-Luftstrom verwendet werden. Es erhält die Funktion Priorität, deren Taste zuletzt gedrückt wurde.
- Der HOCHLEISTUNGSBETRIEB kann nur ausgewählt werden, wenn das Gerät in Betrieb ist.
- Der HOCHLEISTUNGSBETRIEB erhöht nicht die Leistung der Klimaanlage, wenn diese bereits mit maximaler Leistung läuft.
- **Im KÜHLEN-, HEIZEN- und AUTOBETRIEB**  
Um die Kühl- bzw. Heizwirkung zu maximieren, wird die Leistung des Außengeräts erhöht und die Luftstromrate auf die maximale Einstellung gesetzt. Die Temperatur- und Luftstromeinstellungen sind nicht variabel.
- **Im ENTFEUCHTUNGSBETRIEB**  
Die Temperatureinstellung wird um 2,5°C gesenkt und die Luftstromrate leicht erhöht.
- **Im LÜFTERBETRIEB**  
Die Luftstromrate wird auf die maximale Einstellung gesetzt.



# ECONO-Betrieb

Der ECONO-Betrieb ist eine Funktion, die einen effizienten Betrieb durch Einschränkung des maximalen Stromverbrauchswerts ermöglicht.

Diese Funktion ist nützlich, wenn gewährleistet werden soll, dass kein Schutzschalter auslöst, wenn das Produkt gemeinsam mit anderen Geräten betrieben wird.



## ■ So starten Sie den ECONO-Betrieb

1. Drücken Sie .

- "  " wird an der LCD-Anzeige angezeigt.

## ■ So beenden Sie den ECONO-Betrieb

2. Drücken Sie  erneut.

- "  " erlischt an der LCD-Anzeige.

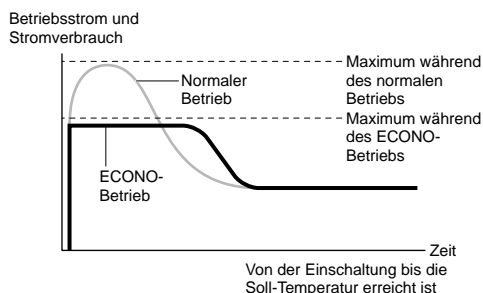

- Dieses Diagramm dient nur zur Veranschaulichung.
- \* Der maximale Betriebsstrom und der Stromverbrauch der Klimaanlage im ECONO-Betrieb variieren abhängig vom angeschlossenen Außengerät.

## HINWEIS

### ■ Hinweise zum ECONO-Betrieb

- Der ECONO-Betrieb kann nur ausgewählt werden, wenn das Gerät in Betrieb ist.
- Der ECONO-Betrieb ist eine Funktion, die einen effizienten Betrieb durch Einschränkung des Stromverbrauchs des Außengeräts (Betriebsfrequenz) ermöglicht.
- Der ECONO-Betrieb ist in den Betriebsarten AUTO, KÜHLEN, ENTFEUCHTEN und HEIZEN verfügbar.
- Die Modi HOCHLEISTUNG und ECONO können nicht gleichzeitig genutzt werden. Es erhält die Funktion Priorität, deren Taste zuletzt gedrückt wurde.
- Wenn der Stromverbrauch bereits niedrig ist, senkt der ECONO-Betrieb den Stromverbrauch nicht weiter.

# AUS-TIMER-Betrieb

Die Timerfunktionen sind nützlich für die automatische Ein- bzw. Ausschaltung der Klimaanlage am Abend oder am Morgen. Sie können auch den AUS-TIMER und den EIN-TIMER in Kombination verwenden.

## ■ So verwenden Sie den AUS-TIMER

### 1. Drücken Sie **OFF**.



"HR. ☉" wird an der LCD-Anzeige angezeigt.

Jedes Drücken von **OFF** erhöht die Zeiteinstellung um 1 Stunde.

Es kann eine Zeit zwischen 1 und 9 Stunden eingestellt werden.

- Es leuchtet die TIMER-Lampe auf.

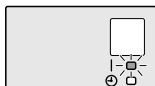

## ■ So brechen Sie Betrieb des AUS-TIMERS ab

### 2. Drücken Sie **CANCEL**.

- "HR. ☉" erlischt an der LCD-Anzeige.
- Die TIMER-LED erlischt.



## HINWEIS

### ■ Hinweis für die Betriebsart TIMER

- Wenn der EIN/AUS-TIMER eingestellt ist, bleibt die Timereinstellung gespeichert. Die im Speicher gespeicherten Einstellungen gehen verloren, wenn die Batterien der Fernbedienung ausgetauscht werden.

### ■ NACHTEINSTELLUNG

- Wenn der AUS-TIMER gesetzt ist, passt die Klimaanlage die Temperatureinstellung automatisch an (0,5°C hoch im KÜHLBETRIEB; 2,0°C runter im HEIZBETRIEB), um ein übermäßiges Kühlen bzw. Heizen zu vermeiden und um so eine angenehme Nachtruhe für Sie zu gewährleisten.

# EIN-TIMER-Betrieb

## ■ So verwenden Sie den EIN-TIMER

### 1. Drücken Sie **ON**.

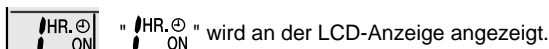

Mit jeder Betätigung von **ON** wird die Zeiteinstellung um 1 Stunde vorgestellt.

Es kann eine Zeit zwischen 1 und 12 Stunden eingestellt werden.

- Es leuchtet die TIMER-Lampe auf.

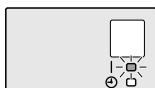

## ■ So brechen Sie den Betrieb des EIN-TIMERS ab

### 2. Drücken Sie **CANCEL**.

- "HR. ON" erlischt an der LCD-Anzeige.
- Die TIMER-LED erlischt.

## ■ So kombinieren Sie den EIN-TIMER und den AUS-TIMER

- Nachfolgend ist eine beispielhafte Einstellung für die Kombination der 2 Timer dargestellt.
- "ON" und "OFF" werden an der LCD-Anzeige angezeigt.

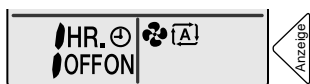

## HINWEIS

### ■ Stellen Sie den Timer in den folgenden Fällen erneut ein.

- Nachdem ein Schutzschalter die Abschaltung bewirkt hat.
- Nach einem Stromausfall.
- Nach dem Austausch der Batterien in der Fernbedienung.

# Pflege und Reinigung



**VORSICHT** Stoppen Sie vor dem Reinigen den Betrieb und stellen Sie den Leistungsschalter auf "Aus".

## Einheiten

### ■ Innengerät und Fernbedienung

1. Wischen Sie diese Komponenten mit einem weichen Tuch ab.

### ■ Frontblende

1. Öffnen Sie die Frontblende.

- Halten Sie die Frontblende zu beiden Seiten an den Blendenlaschen und öffnen Sie die Frontblende.



2. Entfernen Sie die Frontblende.

- Schieben Sie die Frontblende entweder nach links oder rechts und ziehen Sie sie auf sich zu. Dadurch wird an einer Seite der Frontblenden-Drehstift gelöst.
- Lösen Sie den Drehstift an der anderen Seite auf gleiche Weise.

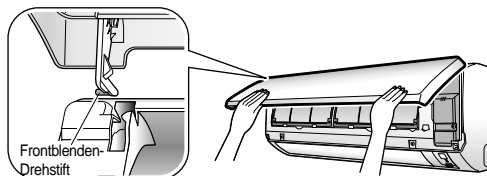

3. Säubern Sie die Frontblende.

- Wischen Sie sie mit einem weichen, in Wasser getränkten Tuch ab.
- Verwenden Sie ausschließlich Neutralreiniger.
- Falls Sie die Blende mit Wasser abwaschen, wischen Sie sie mit einem trockenen weichen Tuch ab und trocknen Sie sie nach dem Abwischen im Schatten.

4. Bringen Sie die Frontblende an.

- Richten Sie den Drehstift der Frontblende an der linken und rechten Seite der Frontblende an den Schlitzen aus und drücken Sie sie dann ganz ein.
- Schließen Sie die Frontblende langsam. (Drücken Sie die Blende an beiden Seiten und in der Mitte an.)

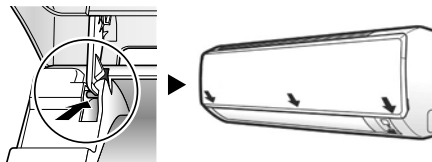

### VORSICHT

- Berühren Sie nicht die Metallteile des Innengeräts! Eine Berührung dieser Teile kann zu Verletzungen führen.
- Wenn Sie die Frontblende entfernen oder anbringen, verwenden Sie einen robusten und stabilen Stuhl und gehen Sie umsichtig vor.
- Halten Sie die Frontblende beim Entfernen oder Anbringen sicher mit Ihrer Hand fest, um ein Herunterfallen zu vermeiden.
- Benutzen Sie zum Reinigen weder über 40°C heißes Wasser noch Benzin, Terpentin, Verdüner, flüchtige Öle, Poliermittel, harte Scheuerbürsten oder andere Werkzeuge.
- Stellen Sie nach der Reinigung sicher, dass die Frontblende sicher befestigt ist.

# Pflege und Reinigung

## Filter

### 1. Ziehen Sie die Luftfilter heraus.

- Öffnen Sie die Frontblende.
- Drücken Sie die Lasche in der Mitte jedes Luftfilters ein wenig nach oben und ziehen Sie sie dann nach unten.

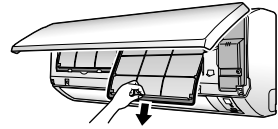

### 2. Entfernen Sie den Titan-Apatit-Geruchsfilter.

- Halten Sie die vertieften Teile des Rahmens fest und entriegeln Sie die 4 Klauen.

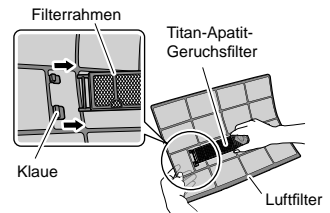

### 3. Reinigen oder wechseln Sie die einzelnen Filter.

#### 3-1 Luftfilter

##### 3-1-1 Waschen Sie die Luftfilter mit Wasser ab oder reinigen Sie sie mit einem Staubsauger.

- Wenn sich der Staub nicht leicht löst, dann waschen Sie die Luftfilter mit Neutralreiniger (verdünnt mit lauwarmem Wasser) ab und lassen Sie die Luftfilter im Schatten trocknen.
- Stellen Sie sicher, dass Sie den Titan-Apatit-Geruchsfilter entfernen.
- Es wird empfohlen, die Luftfilter alle 2 Wochen zu reinigen.

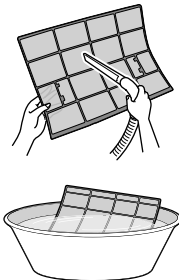

# Pflege und Reinigung

## 3-2 Titan-Apatit-Geruchsfilter

Durch Waschen des Titan-Apatit-Geruchsfilter alle 6 Monate mit Wasser kann dieser wieder aufgefrischt werden. Wir empfehlen, den Filter alle 3 Jahre auszutauschen.

### [Wartung]

**3-2-1 Entfernen Sie Staub mit dem Staubsauger und weichen Sie den Filter bei schwerer Verschmutzung 10 bis 15 Minuten in warmem Wasser ein.**

- Entfernen Sie den Filter beim Abwaschen mit Wasser nicht vom Rahmen.



**3-2-2 Schütteln Sie nach dem Abwischen das verbleibende Wasser ab und trocknen Sie den Filter im Schatten.**

- Da das Material aus Polyester besteht, wringen Sie den Filter zum Entfernen des Wassers nicht aus.

### [Austausch]

**3-2-3 Entfernen Sie die Laschen aus dem Filterrahmen und wechseln Sie den Filter.**

- Werfen Sie den Filterrahmen nicht weg. Verwenden Sie den Filterrahmen weiter, wenn Sie den Titan-Apatit-Geruchsfilter ersetzen.
- Entsorgen Sie den alten Filter als nicht entflammabaren Abfall.

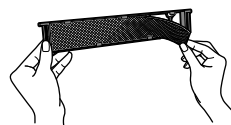

## 4. Setzen Sie den Luftfilter und den Titan-Apatit-Geruchsfilter wieder an deren ursprünglichen Positionen ein und schließen Sie die Frontblende.

- Setzen Sie die Filterklauen in die Schlitz der Frontblende ein. Schließen Sie langsam die Frontblende und üben Sie auf 3 Punkte der Blende Druck aus. (1 Punkt zu jeder Seite und 1 Punkt in der Mitte.)

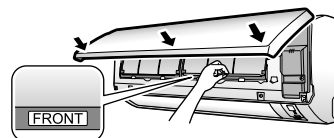

## HINWEIS

• Betrieb mit verschmutzten Filtern:

- |                                                                 |                                            |
|-----------------------------------------------------------------|--------------------------------------------|
| (1) die Luft kann nicht von schlechten Gerüchen befreit werden. | (2) die Luft kann nicht gereinigt werden.  |
| (3) die Heiz- bzw. Kühlleistung wird beeinträchtigt.            | (4) es können schlechte Gerüche auftreten. |

• Um den Titan-Apatit-Geruchsfilter zu bestellen, wenden Sie sich an den Händler, bei dem Sie Ihre Klimaanlage erworben haben.

• Entsorgen Sie den alten Filter als nicht entflammabaren Abfall.

Posten	Teilnr.
Titan-Apatit-Geruchsfilter (ohne Rahmen) 1 Set	KAF970A46

# Pflege und Reinigung

## Prüfen

Überprüfen Sie, dass die Basis, der Ständer und die sonstigen Armaturen des Außengeräts nicht verwittert oder korrodiert sind.

Überprüfen Sie, dass die Lufteinlässe und -auslässe des Innen- und Außengeräts nicht blockiert sind.

Überprüfen Sie, dass das Kondensat während des KÜHL- bzw. HEIZBETRIEBS ohne zu stocken aus dem Ablaufschlauch abläuft.

- Falls kein Kondensat abläuft, tritt möglicherweise Wasser aus dem Innengerät aus. Stoppen Sie in diesem Fall den Betrieb und wenden Sie sich an Ihren Händler.

## ■ Vor einer längeren Außerbetriebsetzung

1. **Betreiben Sie an einem schönen Tag nur den LÜFTER, über mehrere Stunden hinweg, um das Geräteinnere zu entfeuchten.**

- Drücken Sie  und wählen Sie LÜFTER-Betrieb.

- Drücken Sie  und starten Sie den Betrieb.

2. **Schalten Sie den Hauptschalter für die Klimaanlage nach Abschluss des LÜFTER-Betriebs aus.**

3. **Reinigen Sie die Filter und setzen Sie diese wieder ein.**

4. **Entnehmen Sie die Batterien aus der Fernbedienung.**

### Wir empfehlen eine regelmäßige Wartung.

Unter bestimmten Betriebsbedingungen können sich im Innern der Klimaanlage nach einigen Heiz- bzw. Kühlsaisons Verschmutzungen bilden, was die Leistung beeinträchtigt. Es wird empfohlen, zusätzlich zur regelmäßigen Reinigung durch den Benutzer das Gerät einer periodischen Wartung durch einen Fachmann unterziehen zu lassen. Wenden Sie sich bezüglich der Wartung durch einen Fachmann an den Händler, bei dem Sie Ihre Klimaanlage erworben haben.

Die Wartungskosten sind vom Benutzer zu tragen.

## Wichtige Informationen zum verwendeten Kältemittel

Dieses Produkt enthält fluorierte Treibhausgase. Lassen Sie Gase nicht in die Atmosphäre ab.

Kältemitteltyp: **R410A**

GWP <sup>(1)</sup>-Wert: **2087,5**

<sup>(1)</sup> GWP = global warming potential (Erderwärmungspotenzial)

Überprüfungen in Bezug auf Kältemittellecks müssen in regelmäßigen Abständen je nach den europäischen oder nationalen Bestimmungen durchgeführt werden.

Kontaktieren Sie bitte Ihren örtlichen Händler bezüglich weiterer Informationen.



**HINWEIS** zu tCO<sub>2</sub>eq

In Europa wird die **Treibhausgasemission** der Kältemittel-Gesamtfüllmenge im System (ausgedrückt als CO<sub>2</sub>-Äquivalent in Tonnen) zur Festlegung der Wartungsintervalle verwendet. Befolgen Sie die geltende Gesetzgebung.

**Formel zur Berechnung der Treibhausgasemission:**

GWP-Wert des Kältemittels x Kältemittel-Gesamtfüllmenge [in kg] / 1000

# Fehlerdiagnose und -behebung

Die Maßnahmen zur Störungsbehebung und Abhilfe sind in die beiden folgenden Typen unterteilt. Ergreifen Sie je nach Symptom die entsprechende Maßnahme.



## Keine Störung

- Die folgenden Fälle stellen keine Fehlfunktion dar. Sie können die Klimaanlage weiter verwenden.



## Prüfen

- Prüfen Sie folgende Punkte erneut, bevor Sie einen Reparaturdienst anfordern.

### Die Klappe schwenkt nicht sofort.

- Die Klimaanlage passt die Klappenposition an. Die Klappe wird sich bald bewegen.



### Der HEIZBETRIEB stoppt plötzlich und es ist ein Fließgeräusch zu vernehmen.

- Das Außengerät beseitigt den Frost. Der HEIZBETRIEB startet, nachdem der Frost am Außengerät beseitigt wurde. Warten Sie etwa 4 bis 12 Minuten.



### Der Betrieb startet nicht gleich.

- Wenn die "EIN/AUS"-Taste gleich nach Beendigung des Betriebs betätigt wurde.
- Wenn der Modus erneut ausgewählt wurde.
- Dies dient zum Schutz der Klimaanlage. Warten Sie etwa 3 Minuten.



### Die Klimaanlage gibt Geräusche ab.

#### ■ Geräusch wie fließendes Wasser.

- Dieses Geräusch wird durch das in der Klimaanlage fließende Kältemittel erzeugt.
- Dies ist ein Pumpgeräusch des Wassers in der Klimaanlage und tritt auf, wenn Wasser im Kühl- oder Entfeuchtungsbetrieb aus der Klimaanlage abgepumpt wird.
- Das Kältemittel fließt auch dann in der Klimaanlage, wenn diese nicht in Betrieb ist, aber die Innengeräte in anderen Räumen in Betrieb sind.

#### ■ Blasergeräusche

- Dieses Geräusch wird erzeugt, wenn die Fließrichtung des Kältemittels in der Klimaanlage umgeschaltet wird.

#### ■ Klingelgeräusch

- Dieses Geräusch wird erzeugt, wenn sich die Größe der Klimaanlage aufgrund von Temperaturunterschieden geringfügig ändert (Ausdehnung/Schrumpfung).

#### ■ Klickendes Geräusch während des Betriebs oder während Ruhezeiten.

- Dieses Geräusch wird erzeugt, wenn die Kältemittel-Steuerventile oder elektrische Teile betrieben werden.

#### ■ Klopfendes Geräusch

- Dieses Geräusch wird im Innern der Klimaanlage abgegeben, wenn der Ventilator für die Gasabfuhr aktiviert wird, wenn die Türen des Raums geschlossen sind. Öffnen Sie das Fenster oder schalten Sie den Ventilator der Gasabfuhr aus.





# Fehlerdiagnose und -behebung

## Das Außengerät gibt Wasser oder Dampf ab.

### ■ Im HEIZBETRIEB

- Der Frost am Außengerät schmilzt zu Wasser oder Dampf, wenn sich die Klimaanlage in der Betriebsart Entfrostet befindet.

### ■ Im KÜHL- oder ENTFEUCHTEN-Betrieb

- Feuchtigkeit in der Luft kondensiert auf der kalten Oberfläche der Rohrleitungen des Außengeräts zu Wasser und tropft herunter.



## Betrieb plötzlich gestoppt. (BETRIEBS-LED blinkt.)

- Sind die Luftfilter sauber?  
Reinigen Sie die Luftfilter.
- Sind die Luften- und Auslässe der Innen- und Außengeräte blockiert?
- Schalten Sie die Klimaanlage aus und entfernen Sie alle Hindernisse. Schalten Sie sie dann wieder ein und versuchen Sie, die Klimaanlage mittels der Fernbedienung zu bedienen. Falls die LED weiterhin blinkt, wenden Sie sich an den Händler, bei dem Sie die Klimaanlage erworben haben.



## Die Klimaanlage läuft nicht. (BETRIEBS-LED ist aus.)

- Ist der Hauptschalter ausgeschaltet oder hat eine Sicherung ausgelöst?
- Liegt ein Stromausfall vor?
- Befinden sich Batterien in der Fernbedienung?
- Ist der Timer richtig eingestellt?



## Betrieb plötzlich gestoppt. (BETRIEBS-LED leuchtet.)

- Zum Schutz des Systems kann der Betrieb der Klimaanlage bei plötzlichen, hohen Spannungsschwankungen gestoppt werden. Die Klimaanlage nimmt den Betrieb nach ca. 3 Minuten automatisch wieder auf.



## Unmittelbar nach Start des HEIZBETRIEBS tritt noch keine warme Luft aus.

- Die Klimaanlage wird aufgewärmt. Warten Sie 1 bis 4 Minuten. (Das System ist so konzipiert, dass es erst ab einer gewissen Betriebstemperatur Luft abgibt.)



## Dunst tritt aus dem Innengerät aus.

- Dies kommt vor, wenn die Luft im Raum durch den kalten Luftstrom während des KÜHLBETRIEBS zu Dunst wird.
- Dies erfolgt, da die Luft im Raum durch den Wärmetauscher gekühlt wird und während des Entfrostet-Betriebs zu Dunst wird.



# Fehlerdiagnose und -behebung

## Die Kühl- bzw. Heizleistung ist mangelhaft.

- Sind die Luftfilter sauber?
- Sind die Luftein- und Auslässe der Innen- und Außengeräte blockiert?
- Ist die Temperatur richtig eingestellt?
- Sind die Fenster und Türen geschlossen?
- Sind die Luftstromrate und die Luftstromrichtung richtig eingestellt?



## Das Innengerät gibt Gerüche ab.

- Dies passiert, wenn Gerüche im Raum, ausgehend von den Möbeln, oder Zigarettenrauch vom Gerät absorbiert und mit dem Luftstrom wieder entlassen werden. (Falls dieses Problem auftritt, empfehlen wir, das Innengerät von einem Techniker reinigen zu lassen. Wenden Sie sich an den Händler, bei dem Sie Ihre Klimaanlage erworben haben.)



## Die Fernbedienung funktioniert nicht ordnungsgemäß.

- Es werden keine Fernbedienungssignale angezeigt.
- Die Empfindlichkeit der Fernbedienung ist gering.
- Die Anzeige weist einen geringen Kontrast auf oder ist schwarz.
- Die Anzeige lässt sich nicht mehr kontrollieren.
- Die Batterien sind verbraucht und die Fernbedienung funktioniert nicht mehr ordnungsgemäß. Ersetzen Sie alle Batterien durch neue Alkali-Batterien des Typs AAA.LR03. Ausführliche Informationen finden Sie unter "Einlegen der Batterien" in diesem Handbuch. (Seite 7)



## Der Außengerätlüfter rotiert, obwohl die Klimaanlage nicht in Betrieb ist.

- Nachdem der Betrieb gestoppt wurde
  - Der Außengerätlüfter setzt seinen Betrieb zum Schutz des Systems noch etwa 60 Sekunden lang fort.
- Während die Klimaanlage nicht in Betrieb ist
  - Wenn die Außentemperatur sehr hoch ist, nimmt der Außengerätlüfter zum Schutz des Systems den Betrieb auf.



## Während des Betriebs tritt eine anormale Funktionsweise auf.

- Die Klimaanlage kann bei Gewitter oder Funkwellen Fehlfunktionen aufweisen. Schalten Sie den Leistungsschalter aus, schalten Sie ihn dann wieder ein und versuchen Sie, die Klimaanlage mittels der Fernbedienung zu bedienen.



# Fehlerdiagnose und -behebung

**Rufen Sie sofort den Kundendienst an.**



## WARNUNG

- Wenn eine Anomalität (wie etwa Brandgeruch) auftritt, stoppen Sie den Betrieb und schalten Sie den Leistungsschalter aus.  
Fortgesetzter Betrieb unter solchen Umständen kann zu Störungen, Stromschlägen oder Brand führen.  
Wenden Sie sich an den Händler, bei dem Sie Ihre Klimaanlage erworben haben.
- Versuchen Sie nicht, die Klimaanlage selbst zu reparieren oder zu verändern.  
Fehlerhaft ausgeführte Arbeiten können zu Stromschlägen oder Brand führen.  
Wenden Sie sich an den Händler, bei dem Sie Ihre Klimaanlage erworben haben.

Wenn eines der folgenden Symptome auftritt, rufen Sie unmittelbar den Kundendienst.

- **Das Stromversorgungskabel ist anormal heiß oder beschädigt.**
- **Während des Betriebs ist ein anormales Geräusch vernehmbar.**
- **Der Unterbrecher, eine Sicherung oder der Fehlerstrom-Schutzschalter unterbricht häufig den Betrieb.**
- **Ein Schalter oder eine Taste funktioniert häufig nicht ordnungsgemäß.**
- **Es tritt Brandgeruch auf.**
- **Wasser tritt aus dem Innengerät aus.**



Schalten Sie den Leistungsschalter aus und rufen Sie den Kundendienst.

- Nach einem Stromausfall  
Die Klimaanlage nimmt den Betrieb nach ca. 3 Minuten automatisch wieder auf.  
Warten Sie einfach einen Augenblick.

- Blitz  
Falls ein Blitz in die nähere Umgebung einschlagen könnte, unterbrechen Sie zum Schutz des Systems den Betrieb und schalten Sie den Leistungsschalter aus.

## Vorschriften zur Entsorgung



Ihr Produkt und die mit der Fernbedienung mitgelieferten Batterien sind mit diesem Symbol gekennzeichnet. Dieses Symbol bedeutet, dass elektrische und elektronische Produkte und Batterien nicht mit unsortiertem Hausmüll entsorgt werden dürfen. Bei Batterien kann ein chemisches Symbol unter dem Symbol abgedruckt sein. Dieses chemische Symbol weist darauf hin, dass die Batterie ein Schwermetall über einer gewissen Konzentration enthält. Mögliche chemische Symbole sind:

- Pb: Blei (> 0,004%)

Versuchen Sie auf keinen Fall selber, das System zu demontieren. Die Demontage des Produkts sowie die Handhabung von Kältemitteln, Öl und weiteren Teilen müssen von einem qualifizierten Monteur in Übereinstimmung mit den relevanten örtlichen und staatlichen Vorschriften erfolgen. Die Geräte und verbrauchte Batterien müssen bei einer Einrichtung aufbereitet werden, die auf Wiederverwendung, Recycling und Wiederverwertung spezialisiert ist.

Indem Sie eine korrekte Entsorgung gewährleisten, tragen Sie dazu bei, dass für die Umwelt und für die Gesundheit von Menschen keine negativen Auswirkungen entstehen.

Für weitere Informationen wenden Sie sich bitte an die Installationsfirma oder an die zuständige örtliche Behörde.

# Fehlerdiagnose und -behebung

## Fehlerdiagnose.

### Fehlerdiagnose per Fernbedienung

Mit der Fernbedienung kann vom Innengerät ein entsprechender Fehlercode empfangen werden.

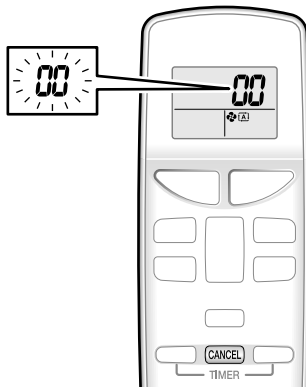

1. Wenn **CANCEL** 5 Sekunden lang gedrückt wird, blinkt die Anzeige " 00 " im Bereich der Temperaturanzeige.

2. Drücken Sie **CANCEL** wiederholt, bis ein kontinuierlicher Piepton ertönt.

- Die Codeanzeige ändert sich wie unten gezeigt, und zur Bestätigung wird ein langer Piepton abgegeben.

	CODE	BEDEUTUNG
SYSTEM	00	NORMAL
	UA	FEHLER KOMBINATION INNEN-/AUSSENGERÄT
	U0	ZU WENIG KÄLTEMITTEL
	U2	SPANNUNGSABFALL ODER ÜBERSPANNUNG IM HAUPTSTROMKREIS
	U4	ÜBERTRAGUNGSFEHLER (ZWISCHEN INNENGERÄT UND AUSSENGERÄT)
INNEN-GERÄT	A1	PLATINE DES INNENGERÄTS DEFEKT
	A5	HOCHDRUCKSTEUERUNG ODER FROSTSCHUTZEINRICHTUNG
	A6	FEHLER AM LÜFTERMOTOR
	C4	DEFEKTER TEMPERATURFÜHLER AM WÄRMETAUSCHER
	C9	DEFEKTER SAUGLUFT-TEMPERATURFÜHLER
AUSSENGERÄT	EA	FEHLER BEI DER UMSCHALTUNG ZWISCHEN KÜHLEN/HEIZEN
	E1	PLATINENFEHLER
	E5	ÜBERLAST BEGONNEN
	E6	FEHLERHAFTER VERDICHTER-ANLAUF
	E7	FEHLER AM DC-LÜFTERMOTOR
	E8	ÜBERSTROMEINGANG
	F3	HOHE TEMPERATUR ABFLUSSROHRÜBERWACHUNG
	F6	HOCHDRUCKÜBERWACHUNG (IM KÜHLBETRIEB)
	H0	FÜHLERFEHLER
	H6	BETRIEB ANGEHALTEN AUFGRUND FEHLER AM POSITIONSERKENNUNGSSENSOR
	H8	DC-STROMSENSORFEHLER
	H9	DEFEKTER SAUGLUFT-TEMPERATURFÜHLER
	J3	DEFEKTER ABFLUSSROHR-TEMPERATURFÜHLER
	J6	DEFEKTER TEMPERATURFÜHLER AM WÄRMETAUSCHER
	L3	ÜBERHITZUNG ELEKTRISCHER TEILE
	L4	HOHE TEMPERATUR AN DER KÜHLVORRICHTUNG DES INVERTERSCHALTKREISES
	L5	AUSGANGS-ÜBERSTROM
P4	FEHLERHAFTER TEMPERATURFÜHLER AN DER KÜHLVORRICHTUNG DES INVERTERSCHALTKREISES	

## HINWEIS

- Ein kurzer Piepton und 2 aufeinander folgende Pieptöne geben nicht oben aufgeführte Codes an.
- Um die Codeanzeige abzubrechen, halten Sie **CANCEL** 5 Sekunden lang gedrückt. Die Codeanzeige erlischt automatisch, wenn die Taste 1 Minute lang nicht betätigt wird.



**DAIKIN INDUSTRIES CZECH REPUBLIC s.r.o.**

U Nové Hospody 1/1155, 301 00 Plzeň Skvrňany, Czech Republic

**DAIKIN EUROPE N.V.**

Zandvoordestraat 300, B-8400 Oostende, Belgium

Copyright 2014 Daikin



3P341266-3L 2017.08