

- اذا حدث اي تعارض في تفسير هذا الكتيب واي اختلاف في الترجمة نفسها بأية لغة كانت. تكون النسخة الانكليزية هي السائدة.
- يحتفظ المصنع بحق تعديل التصميم واية مواصفات موجودة هنا في اي وقت من دون إشعار مسبق.

DAIKIN INDUSTRIES, LTD. OYL MANUFACTURING COMPANY SDN. BHD.

المكتب الرئيسي:
Umeda Center Bldg., 2-4-12, Nakazaki-Nishi,
Kita-ku, Osaka, 530-8323 Japan

مكتب طوكيو:

JR Shinagawa East Bldg., 2-18-1, Konan,
Minato-ku, Tokyo, 108-0075 Japan
[/http://www.daikin.com/global_ac](http://www.daikin.com/global_ac)

Lot 60334, Persiaran Bukit Rahman Putra 3,
Taman Perindustrian Bukit Rahman Putra,
47000 Sungai Buloh,
Selangar Darul Ehsan,
Malaysia.

8. تهيئة مؤقت OFF

- اضغط الزر OFF TIMER لتنشيط وظيفة مؤقت الايقاف.
- اضبط وقت الايقاف المرغوب بالاستمرار بضغط زر OFF TIMER.
- اضغط زر CANCEL لالغاء تهيئة مؤقت الايقاف.

9. وظيفة الهدوء (حسب الطراز)

- اضغط الزر Ⓢ من اجل التشغيل الهادئ.
- تتحول سرعة المروحة على السرعة الادنى.
- اضغط مرة اخرى لتعطيل الوظيفة.
- أي تغيير في سرعة المروحة سوف يعطل هذه الوظيفة.
- وظيفة الوضع الهادئ Ⓢ غير متوفرة لنظام الماء المبرد.

10. تهيئة وقت الساعة

- اضغط وتابع الضغط على الزر ⊕ لضبط وقت الساعة.

11. تهيئة مؤقت ON

- اضغط الزر ON TIMER لتنشيط وظيفة مؤقت التشغيل.
- اضبط وقت التشغيل المرغوب بالاستمرار بضغط زر ON TIMER. اذا تم ضبط المؤقت عل 7.30 صباحاً، سوف تشتغل مكيفة الهواء في الساعة 7.30 صباحاً بالضبط.
- اضغط الزر CANCEL لالغاء تهيئة مؤقت التشغيل.

12. تهيئة وضع النوم

- اضغط زر \star لتنشيط وظيفة وضع النوم.
- هذا هو خيار الاقتصاد بالطاقة. عندما تكون الوحدة في وضع تشغيل التبريد، تزداد درجة حرارة الضبط بمقدار 0.5 درجة مئوية بعد نصف الساعة الاول، وتزداد بمقدار 0.5 درجة مئوية اخرى بعد نصف الساعة الثاني وتزداد بمقدار 1 درجة مئوية بعد الساعة التالية.
- عندما تكون الوحدة في وضع تشغيل التدفئة، تنخفض درجة حرارة الضبط بمقدار 1 درجة مئوية بعد نصف الساعة الاول، وتنخفض بمقدار 1 درجة مئوية اخرى بعد نصف الساعة الثاني وتنخفض بمقدار 1 درجة مئوية بعد الساعة التالية.

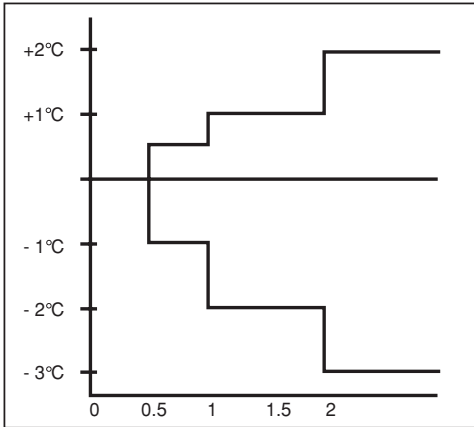

















- تتوفر هذه الوظيفة تحت وضع COOL, HEAT و AUTO.

13. تهيئة درجة الحرارة

- لضبط درجة الحرارة المرغوبة للغرفة، اضغط زر \blacktriangle او \blacktriangledown لزيادة او تقليل درجة الحرارة المضبوطة.
- يتراوح مدى درجة الحرارة ما بين 16°C الى 30°C. (التهيئة الاختيارية من 20°C الى 30°C).
- اضغط كلا الزرين \blacktriangle و \blacktriangledown في آن واحد للتحويل من ضبط درجة المئوية °C إلى الفهرنهايتية °F.

دليل التشغيل

1. مصدر الارسال
• المصدر الذي يتم نقل الاشارة به.
2. علامة ارسال الاشارة
• تومض لتوكيد بأن التهيئة الاخيرة قد تم نقلها للوحدة.
3. زر "ON/OFF"
• اضغط مرة واحدة لتشغيل مكيفة الهواء.
• اضغط مرة اخرى لايقاف الوحدة.
4. اختيار سرعة المروحة
• اضغط زر  باستمرار لتحويل سرعة المروحة بالترتيب التالي:
منخفض ← متوسط ← عالي ← تلقائي
• توقف عن الضغط عندما تظهر سرعة المروحة على عارضة الشاشة.
5. وضع التشغيل
• اضغط زر MODE لاختيار نوع وضع التشغيل.
• لوحدة التبريد فقط، ان الاوضاع المتوفرة هي: COOL (*), DRY (☾) و FAN (☼).
• لوحدة ضخ التدفئة، الاوضاع المتوفرة هي: AUTO (△), COOL (*), DRY (☾),
FAN (☼) و HEAT (☀).
• الوضع التلقائي AUTO (△) غير متوفر لنظام الماء المبرّد.
6. الدوران التلقائي للهواء
• اضغط زر SWING  لتنشيط وظيفة دوران الهواء.
• لتوزيع الهواء باتجاه معين، اضغط زر SWING  وانتظر الى ان يتحرك الشق بالاتجاه المرغوب واضغط الزر مرة اخرى.
طريقة اختيار وضع التآرجح (للموديل CK-E)
• اضغط الزر SWING  لمدة 4 ثوان للدخول في وضع ضبط الحقل. أثناء وضع ضبط الحقل، سوف يتم فقط بيان SWING MODE .
• اضغط زر درجة الحرارة  و  لاختيار تدوير وضع التآرجح SWING MODE  من وضع تآرجح 1 إلى وضع تآرجح 3.
• يوجد 3 أوضاع تآرجح SWING MODE مختلفة، وهي:
  
وضع التآرجح 1 وضع التآرجح 2 وضع التآرجح 3
• سوف لا يتم تنشيط وضع تآرجح SWING MODE إلا إذا تم تنشيط وظيفة التآرجح SWING.
التآرجح مؤشر بالعلامة: 
• في حالة عدم تغيير الوضع خلال 4 ثوان، سوف تشتغل الوحدة حسب وضع التآرجح SWING MODE  المختار.
7. الوظيفة التريينية (حسب الطراز)
• اضغط  للتبريد السريع او تشغيل التدفئة.
• تتحول سرعة المروحة على السرعة القصوى.
• اضغط مرة اخرى لتعطيل الوظيفة.
• يتوفر في اوضاع HEAT و COOL فقط.
• أي تغيير في سرعة المروحة سوف يعطل هذه الوظيفة.
• الوظيفة التريينية  غير متوفرة لنظام الماء المبرد و وحدة التحكم عن بعد مع وظيفة وضع التآرجح SWING MODE .

منع فقدان وحدة التحكم عن بعد بواسطة جنزير سلسلة الكرات (اختياري)

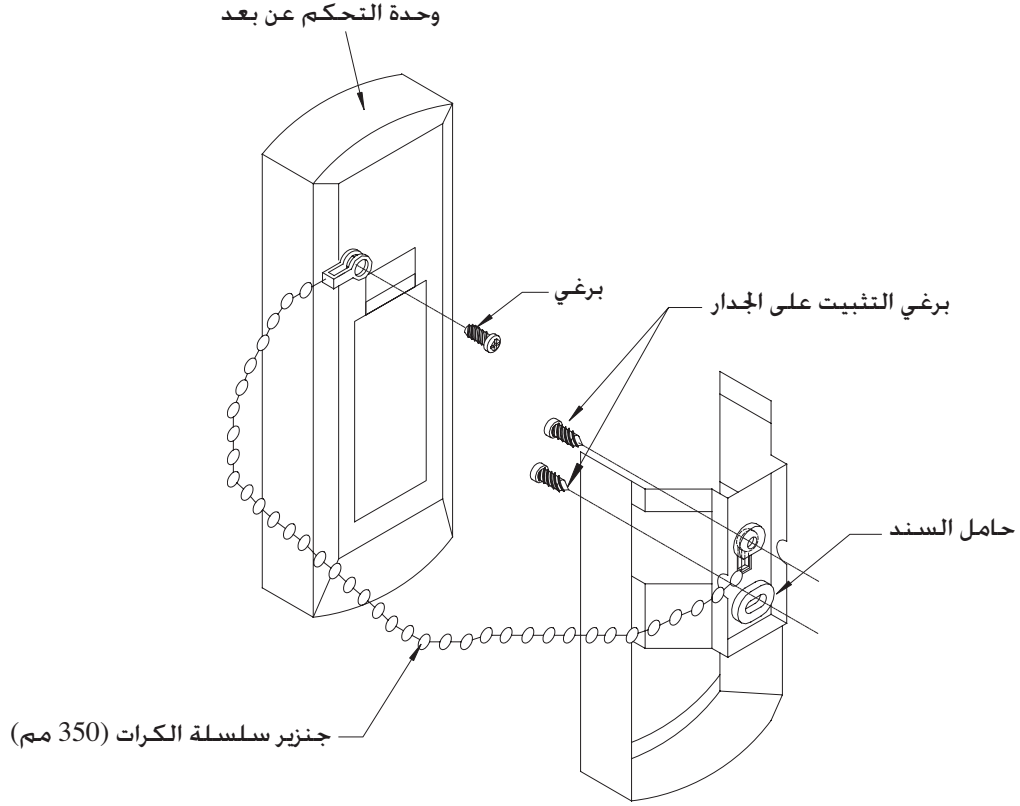

التركيب

1. طابق الحلقة الموجودة في نهاية جنزير سلسلة الكرات مع فتحة البرغي الموجودة على خلفية وحدة التحكم عن بعد وثبتها بواسطة البرغي.
2. أربط الحامل و جنزير سلسلة الكرات كما في الأعلى على الوضع المناسب بحيث يمكن استقبال الإشارات من وحدة التحكم عن بعد بسهولة.
3. مرر جنزير سلسلة الكرات خلال خلفية الحامل وطابق الحلقة الموجودة في نهاية جنزير سلسلة الكرات مع الفتحة العليا للحامل. ثبّت الحامل على الجدار بواسطة وضع 2 برغي عبر الحامل.

كيفية التثبيت على الجدار

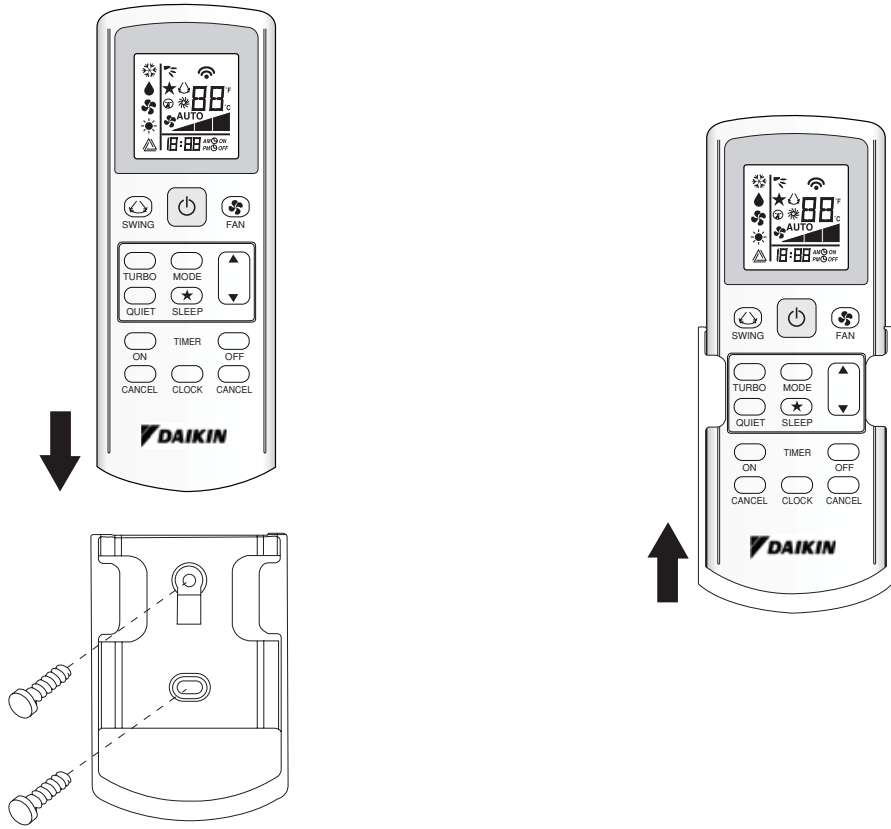

إدخال البطاريات (AAA.R03)

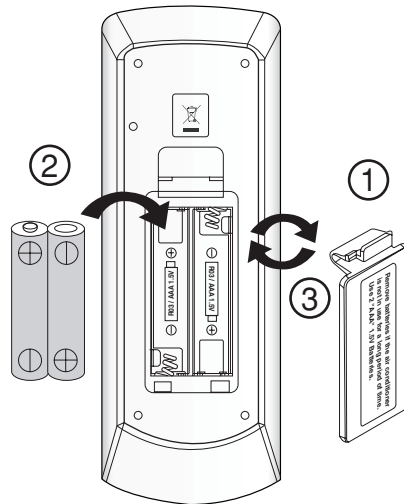

بيان وحدة التحكم عن بعد GS02

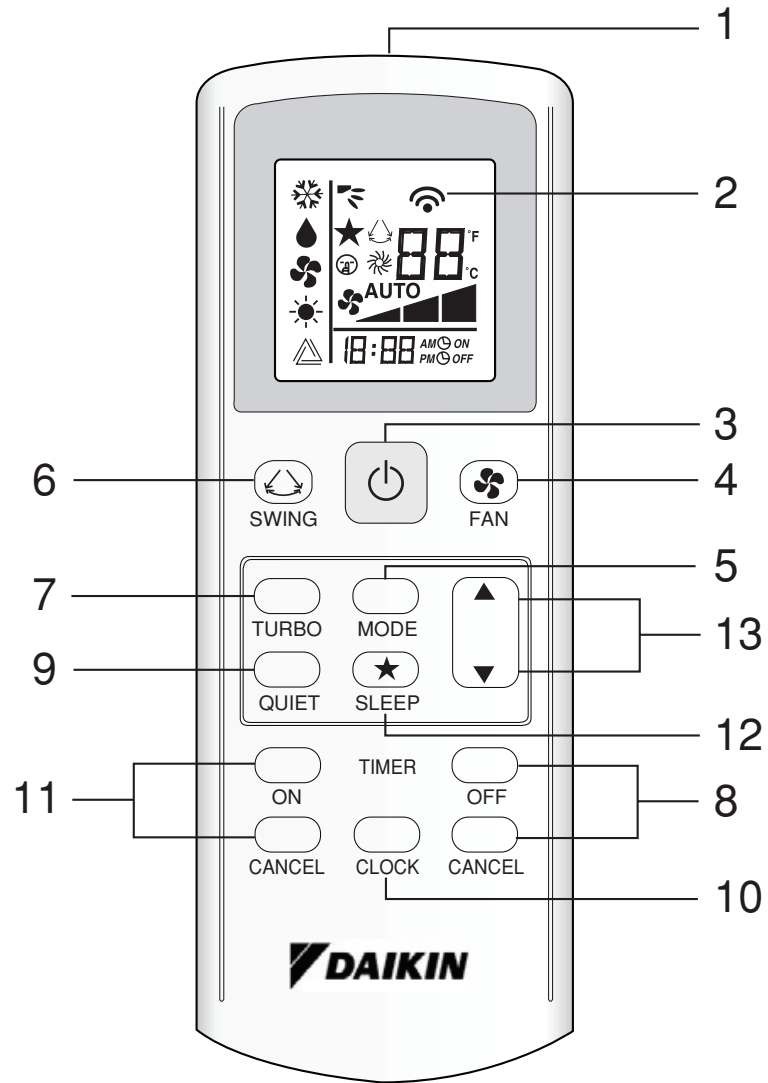

DAIKIN

كتيب التشغيل

عربي

كتيب التشغيل
سماعة اللاسلكي

