

DAIKIN

INVERTER

DAIKIN ROOM AIR CONDITIONER

MODELI

FTXL25J2V1B

FTXL35J2V1B

ATXL25J2V1B

ATXL35J2V1B

Priručnik za upotrebu



SADRŽAJ

PROČITAJTE PRIJE UPOTREBE

Mjere opreza	2
Nazivi dijelova	4
Priprema prije uključivanja	7

RAD

AUTOMATIKA · ISUŠIVANJE · HLAĐENJE · GRIJANJE · VENTILATOR	10
Namještanje smjera strujanja zraka	12
POJAČANI način rada	14
Funkcija ECONO.....	15
VREMENSKI PROGRAMATOR.....	16

ODRŽAVANJE

Održavanje i čišćenje	18
-----------------------------	----

UKLANJANJE PROBLEMA

Uklanjanje problema	22
---------------------------	----

Izvorna uputa je na engleskom jeziku. Ostali jezici su prijevodi izvorne upute.

Mjere opreza

- Ovaj priručnik odložite na mjesto gdje će ga korisnik lako pronaći.
- Prije pokretanja uređaja pažljivo pročitajte ovaj priručnik.
- Ovaj je uređaj namijenjen za upotrebu od strane stručnjaka ili obučenih korisnika u trgovinama, lakoj industriji i na poljoprivrednim dobrima ili za upotrebu u poslovne i privatne svrhe od strane laika.
- Iz sigurnosnih razloga, korisnik mora pažljivo pročitati sljedeće mjere opreza.
- U ovom priručniku mjere opreza klasificirane su kao UPOZORENJE i OPREZ. Obavezno se pridržavajte svih dolje navedenih mjera opreza: sve su važne za sigurnost.

UPOZORENJE

Ne budete li se točno pridržavali ovih uputa, jedinica može oštetiti imovinu, može doći do ozljede ili smrti.

OPREZ

Ne budete li se točno pridržavali ovih uputa, jedinica može u manjoj ili srednjoj mjeri oštetiti imovinu te nanijeti manje ili srednje teške ozljede.



Ovo nikada ne radite!



Obavezno uzemljite klima uređaj.



Nikada ne dodirujte klima uređaj vlažnim rukama (uključujući i daljinski upravljač).



Obavezno slijedite upute.



Nikada ne moćite klima uređaj (uključujući i daljinski upravljač).



UPOZORENJE

- Kako biste izbjegli požar, eksploziju ili ozljedu, ne rukujte jedinicom ako ste u njezinoj blizini otkrili štetne plinove (npr. zapaljive ili korozivne).
- Dulje izlaganje tijela strujanju zraka nije dobro za vaše zdravlje.
- Nemojte umetati prst, štاپ ili druge predmete u ulazni ili izlazni otvor za zrak. Ventilator se brzo vrti i uzrokovat će ozljedu.
- Ne pokušavajte sami popravljati, premješati, preinačiti ili ponovo postavljati klima uređaj. Nestručni radovi dovest će do strujnog udara, požara i sl. Za popravke i ponovno postavljanje obratite se svom Daikin dobavljaču koji će vam dati potrebne savjete i informacije.



- Rashladno sredstvo koje se nalazi u klima uređaju nije opasno. Pazite da ne dođe do istjecanja, ali ako se to ipak iz bilo kojeg razloga dogodi, pobrinite se da rashladno sredstvo ne dođe u dodir s plamenom npr. plinskih grijača, petrolejskih grijača ili drugih izvora plina.
- Ako klima uređaj ne hladi (grije) ispravno, možda rashladno sredstvo istječe. Obratite se dobavljaču. Kada obavljate radove koji uključuju dozavanje rashladnog sredstva, posavjetujte se s našim serviserima o svim potrebnim radnjama.
- Ne pokušavajte sami instalirati klima uređaj. Neproписno obavljene radovi mogu prouzročiti istjecanje vode, strujni udar ili požar. Zatražite od dobavljača ili kvalificiranog tehničara da postavi uređaj.
- Kako biste izbjegli strujni udar, požar ili ozljedu, čim osjetite neuobičajenu pojavu poput mirisa dima, prekinite rad uređaja i prekidačem isključite uređaj. Upute potražite od dobavljača.
- Ovisno o okruženju, potrebno je postaviti prekidač dozemnog spoja. Ako ne instalirate prekidač dozemnog spoja, može doći do strujnog udara ili požara.
- Klima uređaj mora se uzemljiti. Nepotpuno uzemljenje može dovesti do strujnog udara. Nemojte vodič za uzemljenje spajati na cijev za plin ili vodu, gromobran ili na uzemljenje telefonskih vodova.





OPREZ

- Kako biste izbjegli smanjenje kvalitete, jedinicu nemojte upotrebljavati za rashlađivanje preciznih instrumenata, hrane, biljaka, životinja ili umjetnina.
- Nikad izravno ne izlažite malu djecu, biljke ili životinje strujanju zraka.



- Nemojte stavljati uređaje koji proizvode otvoreni plamen na mjesta izložena strujanju zraka iz jedinice ili ispod unutarnje jedinice. To može uzrokovati nepotpuno sagorijevanje ili deformaciju jedinice uslijed topline.
- Nemojte blokirati ulazne ili izlazne otvore za zrak. Ometani tok zraka može uzrokovati nedovoljne performanse ili probleme.
- Nemojte stajati ili sjediti na vanjskoj jedinici. Nemojte stavljati predmete na jedinicu i nemojte skidati zaštitu ventilatora ako biste izbjegli ozljede.
- Ispod unutarnje ili vanjske jedinice nemojte stavljati predmete koji se moraju čuvati na suhom mjestu. U određenim uvjetima vlaga iz zraka može se kondenzirati i kapati.
- Nakon duže upotrebe provjerite ima li oštećenja na postolju ili učvršćenjima uređaja.
- Ne dirajte ulaz zraka, kao ni aluminijska krilca na vanjskoj jedinici. Može doći do ozljede.
- Uređaj smiju upotrebljavati djeca od 8 i više godina te osobe sa smanjenim fizičkim, osjetilnim ili mentalnim sposobnostima ili nedostatkom iskustva i znanja ako su pod nadzorom ili su dobili upute o sigurnoj upotrebi uređaja i razumiju moguće opasnosti.
- Djeca se ne smiju igrati s uređajem.
- Djeca smiju čistiti uređaj i obavljati zadatke korisničkog održavanja samo ako su pod nadzorom.

- Kako biste izbjegli nedostatak kisika, dovoljno provjetrite prostoriju ako se zajedno s klima uređajem koriste uređaji s plamenikom. 
- Prije čišćenja zaustavite rad, isključite uređaj prekidačem ili izvucite kabel za napajanje.
- Klima uređaj priključite samo na točno određenu vrstu napajanja. U suprotnom, može doći do poteškoća u radu i nastanka požara.
- Postavite crijevo za pražnjenje tako da osigurate neometano otjecanje. Nepotpuno otjecanje može dovesti do vlaženja zgrade, namještaja itd.
- Ne postavljajte predmete u neposrednu blizinu vanjske jedinice i ne dopustite nakupljanje lišća ili drugih nečistoća oko jedinice.
Lišće privlači male životinje koje mogu ući u jedinicu. Nakon što uđu u jedinicu, te životinje mogu prouzročiti kvarove, dim ili požar pri dodiru s električnim dijelovima.

- Klima uređajem ne rukujte mokrim rukama. 

- Unutarnju jedinicu ne perite obilnom količinom vode, već samo blago namočenom krpom.
- Na jedinicu nemojte stavljati spremnike vode ili bilo što drugo. Voda može prodrijeti u jedinicu i oštetiti električne izolacije pa može doći do strujnog udara. 

Mjesto postavljanja.

■ Želite li klima uređaj postaviti u sljedećim okruženjima, obratite se dobavljaču:

- na mjestima gdje je prisutna uljna ili vodena para ili čađa
- na obalnim mjestima gdje je zrak prepun soli
- na mjestima gdje se stvara sumporovodnik, poput geotermalnih izvora
- na mjestima na kojima snijeg može prekriti vanjsku jedinicu

Kondenzat se iz vanjske jedinice mora ispuštati na mjestu s dobrim ispuustom.

Uzmite u obzir smetnje koje zvukovi mogu izazvati kod vaših susjeda.

■ Za postavljanje odaberite mjesto opisano u nastavku:

- Mjesto je dovoljno čvrsto kako bi podnijelo težinu jedinice i ne pojačava vibracije uređaja dok radi.
- Na tom mjestu zrak koji izlazi iz vanjske jedinice ili buka uređaja neće ometati susjede.

Radovi na električnim instalacijama.

- Obavezno upotrijebite krug napajanja namijenjen klima uređaju.

Premještanje sustava.

- Za premještanje klima uređaja potrebni su stručna znanja i vještine. Ako jedinicu treba premjestiti ili prepraviti, obratite se dobavljaču.

Nazivi dijelova

■ Unutarnja jedinica

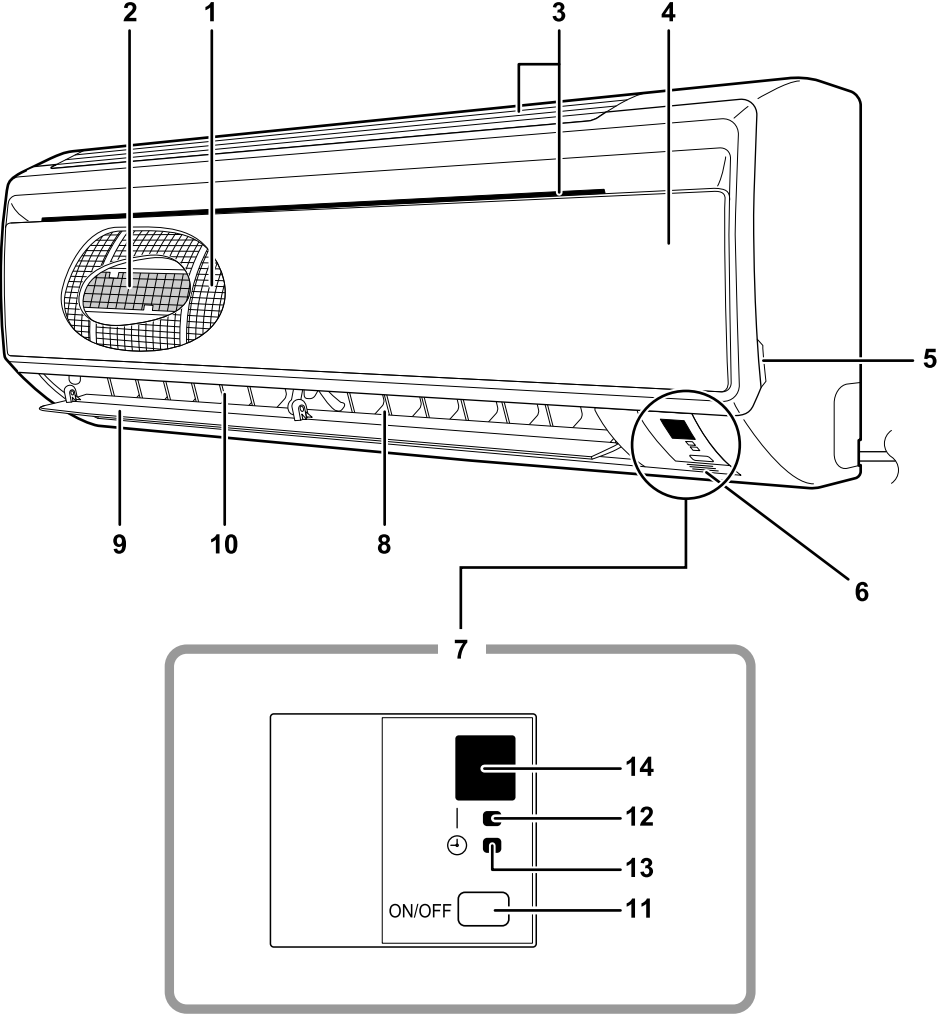

■ Vanjska jedinica

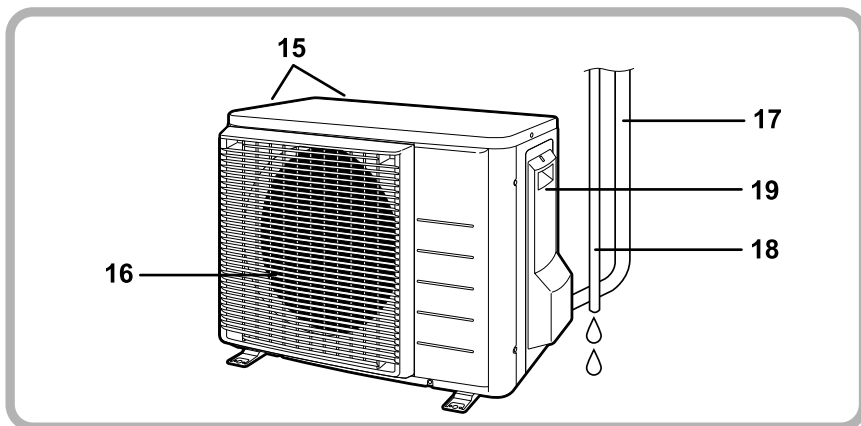

■ Unutarnja jedinica

1. Filtar zraka
2. Titan apatit filter za dezodoriranje:
 - Filtri su pričvršćeni unutar filtera zraka.
3. Ulaz zraka
4. Prednja ploča
5. Jezičac za ploču
6. Osjetnik sobne temperature:
 - Detektira temperaturu zraka oko jedinice.
7. Zaslon
8. Izlaz zraka
9. Vodoravna krilca (zaklopke): (str. 12)
10. Okomita krilca (rešetke):
 - Rešetke se nalaze unutar izlaza zraka. (str. 12)

11. Prekidač za UKLJ./ISKLJ. unutarnje jedinice: (str. 10)

- Pritisnite prekidač jedanput za početak rada. Pritisnite još jedanput za prekid rada.
- Načine rada potražite u sljedećoj tablici.

Način rada	Postavka temperature	Stopa protoka zraka
AUTO-MATIKA	25°C	AUTOMATIKA

- Prekidač je koristan kada nema daljinskog upravljača.

12. Lampica rada (zelena)

13. Lampica VREMENSKOG PROGRAMATORA (žuta): (str. 16)

14. Prijamnik signala:

- Prima signal s daljinskog upravljača.
- Kada jedinica primi signal, začut ćete kratki zvuk.
 - Početak radabip-bip
 - Postavke promijenjenebip
 - Prekid radabiiip

■ Vanjska jedinica

15. Ulaz zraka: (straga i sa strane)
16. Izlaz zraka
17. Cijevi rashladnog sredstva i kabel između unutarnje i vanjske jedinice

18. Crijevo za pražnjenje

19. Priključak uzemljenja:

- Nalazi se ispod ovog poklopca.

Izgled vanjske jedinice kod nekih modela može se razlikovati.

■ Daljinski upravljač

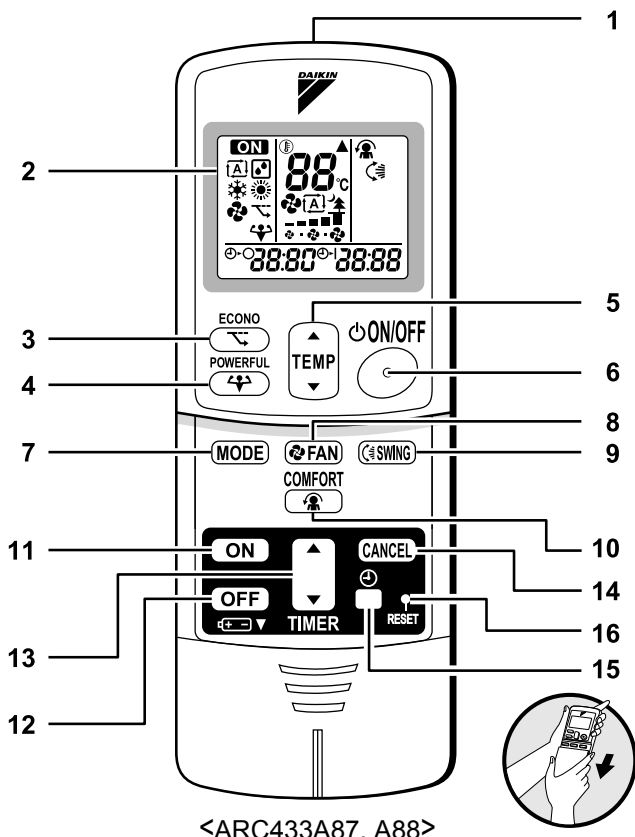

<ARC433A87, A88>

1. Odašiljač signala:

- Šalje signal prema unutarnjoj jedinici.

2. Zaslon:

- Prikazuje trenutne postavke. (Za lakše objašnjenje, na ovoj slici svaki dio prikazan je sa svim svojim prikazima uključenim.)

3. Tipka ECONO:

- način rada ECONO (str. 15)

4. Tipka POWERFUL:

- POJAČANI način rada (str. 14)

5. Tipke za namještanje TEMPERATURE:

- Služe za promjenu postavki temperature.

6. Tipka UKLJ./ISKLJ.:

- Pritisnite tipku jedanput za početak rada.
- Pritisnite još jedanput za prekid rada.

7. Izborna tipka MODE:

- Služi za odabir načina rada. (AUTOMATIKA / ISUŠIVANJE / HLAĐENJE / GRIJANJE / VENTILATOR) (str. 10)

8. Tipka za namještanje VENTILATORA:

- Služi za odabir stope strujanja zraka.

9. Tipka SWING:

- Služi za namještanje smjera strujanja zraka. (str. 12)

10. Tipka za UGODNO STRUJANJE ZRAKA:

- funkcija UGODNOG STRUJANJA ZRAKA (str. 13)

11. Tipka za VREMENSKI PROGRAMATOR UKLJ.:

- (str. 17)

12. Tipka za VREMENSKI PROGRAMATOR ISKLJ.:

- (str. 16)

13. Tipka za namještanje VREMENSKOG PROGRAMATORA:

- Služi za promjenu postavki vremena.

14. Tipka za OTKAZIVANJE VREMENSKOG PROGRAMATORA:

- Služi za otkazivanje postavki vremenskog programatora.

15. Tipka SAT: (str. 9)

16. Tipka RESET:

- Služi za ponovno pokretanje jedinice ako jedinica ne reagira.
- Pritisnite je oštrom predmetom.

Priprema prije uključivanja

■ Za stavljanje baterija

1. Povucite prednji poklopac i skinite ga.
2. Stavite dvije suhe baterije AAA.LR03 (alkalne).
3. Vratite prednji poklopac na mjesto.

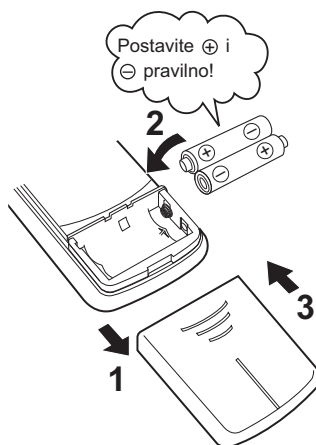

PAŽNJA

■ Više o baterijama

- Prilikom zamjene baterija upotrijebite baterije jednake vrste i zamijenite obje stare baterije.
- Ako sustav dulje vrijeme neće raditi, izvadite baterije.
- Baterije traju približno jednu godinu. Ako zaslon na daljinskom uređaju počne bljedjeti ili prijam signala oslabi prije no što istekne godina dana, zamijenite baterije dvjema novim baterijama AAA.LR03 (alkalne).
- Priložene baterije služe za početno rukovanje sustavom.
Te baterije mogu kratko trajati, ovisno o datumu proizvodnje klima uređaja.

Priprema prije uključivanja

■ Rukovanje daljinskim upravljačem

- Želite li rukovati daljinskim upravljačem, usmjerite ga prema unutarnjoj jedinici. Ako nešto sprečava signale između jedinice i daljinskog upravljača, poput zavjese, jedinica neće raditi.
- Nemojte ispustiti daljinski upravljač. Nemojte ga smočiti.
- Najveća udaljenost za komunikaciju iznosi oko 7 m.

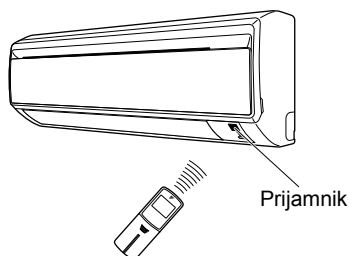

■ Za pričvršćivanje držača daljinskog upravljača na zid

1. Odaberite mjesto s kojeg signali mogu doprijeti do jedinice.
2. Držač na zid, stup ili slično mjesto učvrstite vijcima koje ste nabavili lokalno.
3. Daljinski upravljač stavite na držač daljinskog upravljača.

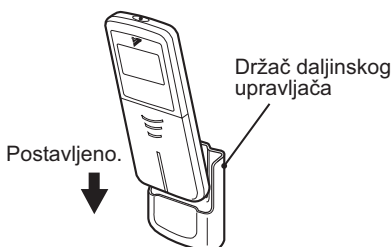

- Za uklanjanje povucite prema gore.

PAŽNJA

■ O daljinskom upravljaču

- Daljinski upravljač nikada ne izlažite izravnom sunčevu svjetlu.
- Prašina na odašiljaču signala ili na prijamniku smanjit će osjetljivost. Izbrišite prašinu mekom krpom.
- Komunikacija signala može se onemogućiti ako se u prostoriji nalazi fluorescentna žarulja s elektropokretačem (npr. žarulja s izmjenjivačem). U tom slučaju obratite se prodavaču.
- Ako na signale daljinskog upravljača reagira neki drugi uređaj, premjestite taj uređaj ili se posavjetujte s prodavačem.

Priprema prije uključivanja

■ Za namještanje sata

1. Pritisnite tipku SATA.

0:00 se prikazuje.

☉ treperi.

2. Za namještanje sata na sadašnje vrijeme pritisnite "tipku za namještanje VREMENSKOG PROGRAMATORA".

Držite li tipku "▲" ili "▼" pritisnutu, vrijeme na zaslonu brzo ide unatrag ili unaprijed.

3. Pritisnite tipku SATA.

☉ treperi.

■ Uključivanje prekidača

- Nakon uključivanja prekidača zaklopka se otvori i zatvori. (To je normalno.)

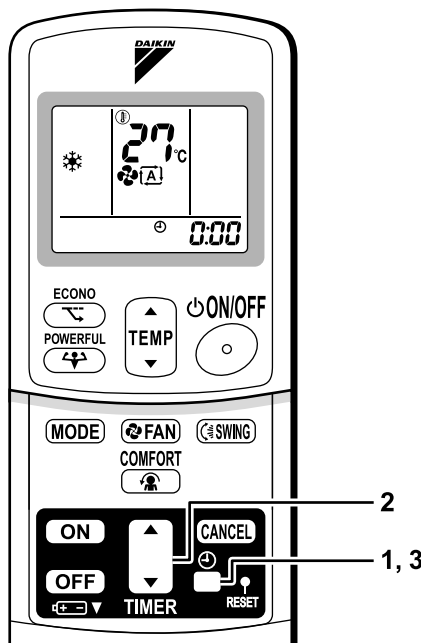

NAPOMENA

■ Savjeti za uštedu energije

- Pazite da prostoriju ne ohladite (ugrijete) previše. Održavanje postavke temperature na umjerenoj razini pomaže uštedi energije.
- Prozore zaklonite roletama ili zavjesama. Sprečavanjem prodora sunčeva svjetla i zraka izvana povećava se učinak hlađenja (grijanja).
- Začepljeni zračni filtri dovode do manjka učinkovitosti i veće potrošnje energije. Očistite ih svaka dva tjedna.

Preporučene postavke temperature

Za hlađenje: 26°C – 28°C
Za grijanje: 20°C – 24°C

■ Napomena

- Klima uređaj uvijek troši 15-35 W električne struje, čak i kada ne radi.
- Ako klima uređaj nećete upotrebljavati dulje vrijeme, npr. u proljeće ili u jesen, isključite prekidač.
- Klima uređaj upotrebljavajte u sljedećim uvjetima.

Način rada	Radni uvjeti	Ako se rad nastavi izvan navedenog raspona
HLADENJE	Vanjska temperatura: -10 – 46°C Unutarnja temperatura: 18 – 32°C Unutarnja vlažnost: maks. 80%	• Sigurnosni uređaj može se uključiti i zaustaviti rad. • Na unutarnjoj jedinici može doći do stvaranja i kapanja kondenzata.
GRIJANJE	Vanjska temperatura: <RXLS, RXL, ARXL> -25 – 24°C Unutarnja temperatura: 10 – 30°C	• Sigurnosni uređaj može se uključiti i zaustaviti rad.
ISUŠIVANJE	Vanjska temperatura: -10 – 46°C Unutarnja temperatura: 18 – 32°C Unutarnja vlažnost: maks. 80%	• Sigurnosni uređaj može se uključiti i zaustaviti rad. • Na unutarnjoj jedinici može doći do stvaranja i kapanja kondenzata.

- Radi li uređaj izvan navedenih raspona vlažnosti ili temperature, sigurnosni uređaj može onemogućiti rad sustava.

AUTOMATIKA · ISUŠIVANJE · HLAĐENJE · GRIJANJE · VENTILATOR

Vi odabirete način rada klima uređaja.

Nakon odabira klima uređaj svaki će put raditi u istom načinu rada.

■ Za početak rada

1. Pritisnite izbornu tipku "MODE" i odaberite način rada.

- Nakon svakog pritiska tipke načini rada mijenjaju se prema redoslijedu.

: AUTOMATIKA

: ISUŠIVANJE

: HLAĐENJE

: GRIJANJE

: VENTILATOR



2. Pritisnite tipku "UKLJ./ISKLJ.".

- Lampica RAD zasvijetli.

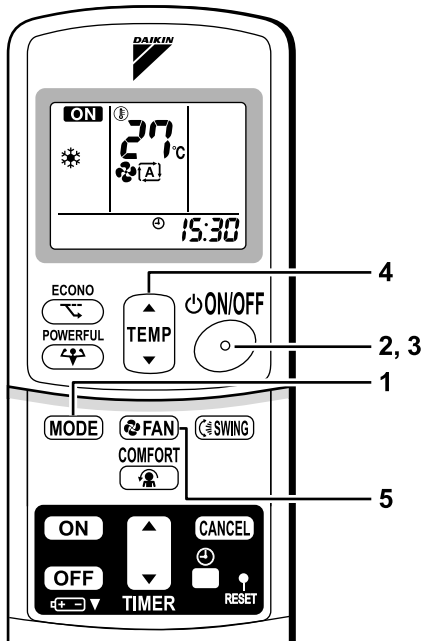
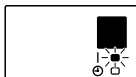

■ Za prekid rada

3. Ponovo pritisnite tipku "UKLJ./ISKLJ.".

- Lampica RAD se isključuje.

■ Za promjenu postavke temperature





4. Pritisnite "tipku za namještanje TEMPERATURE".

ISUŠIVANJE ili VENTILATOR	AUTOMATIKA ili HLAĐENJE ili GRIJANJE
	Pritisnite "▲" za podizanje temperature te "▼" za snižavanje temperature.
Postavke temperature ne mogu se mijenjati.	Namjestite željenu temperaturu. 

AUTOMATIKA · ISUŠIVANJE · HLAĐENJE · GRIJANJE · VENTILATOR

■ Služi za promjenu stope strujanja zraka

5. Pritisnite "tipku za namještanje VENTILATORA".

ISUŠIVANJE	AUTOMATIKA ili HLAĐENJE ili GRIJANJE ili VENTILATOR
Postavka stope strujanja zraka ne može se mijenjati.	Postoji pet razina postavke stope strujanja zraka, od "  " do "  " i još "  " "  ". 

- Tih rad unutarnje jedinice

Kada je strujanje zraka postavljeno na "  ", zvuk koji unutarnja jedinica proizvodi bit će tiši. Upotrijebite kada želite stišati zvuk.

Kada je odabrana niska stopa strujanja zraka, jedinica može raditi smanjenim učinkom.

NAPOMENA

■ Napomena za GRIJANJE

- Budući da klima uređaj grije prostoriju premještajući vanjski zrak u unutarnju prostoriju, ako je vanjska temperatura niska, manji je i kapacitet grijanja. Ako je učinak grijanja nedovoljan, preporučujemo da uz klima uređaj upotrijebite još jedan uređaj za grijanje.
- Sustav toplinske crpke zagrijava prostoriju cirkuliranjem toplog zraka po svim dijelovima sobe. Nakon početka grijanja potrebno je neko vrijeme da se prostorija zagrije.
- U načinu grijanja na vanjskoj jedinici može se pojaviti mraz i tako smanjiti kapacitet grijanja. U tom slučaju, sustav se prebacuje u način odmrzavanja kako bi otopio mraz.
- Tijekom odmrzavanja iz unutarnje jedinice ne izlazi topli zrak.
- Kada unutarnja temperatura dosegne zahtijevanu temperaturu, jedinica prestaje grijati. No, ventilator unutarnje jedinice radi. To je uobičajeno stanje.

■ Napomena za HLAĐENJE

- Ovaj klima uređaj hladi prostoriju izbacujući topli zrak van iz prostorije. Ako je vanjska temperatura visoka, učinak klima uređaja se smanjuje.

■ Napomena za ISUŠIVANJE

- Računalni čip izvlači vlagu iz prostorije i održava temperaturu na istoj razini. Čip automatski upravlja temperaturom i jačinom ventilatora pa se ta funkcija ne može ručno prilagođavati.

■ Napomena za AUTOMATIKU

- U načinu AUTOMATIKA sustav odabire prikladan način rada (HLAĐENJE ili GRIJANJE) na osnovi temperature u prostoriji na početku rada.
- Sustav u pravilnim intervalima automatski ponovo odabire postavke kako bi temperaturu postavio na onu koju je korisnik odabrao.
- Ako vam ne odgovara način rada AUTOMATIKA, ručno promijenite postavljenu temperaturu.

■ Napomena o postavkama stope strujanja zraka

- Pri nižoj stopi strujanja zraka manji je i učinak hlađenja (grijanja).

Namještanje smjera strujanja zraka

Smjer strujanja zraka možete namjestiti po svojoj želji kako bi vam bilo ugodnije.

■ Za namještanje vodoravnih krilaca (zaklopki)

1. Pritisnite tipku "SWING".

- Na LCD-u se prikazuje "☞" i zaklopke se počinju njihati.

2. Kada zaklopke dosegnu željeni položaj, ponovo pritisnite tipku "SWING".

- Zaklopke će se zaustaviti.
- "☞" nestaje s LCD zaslona.

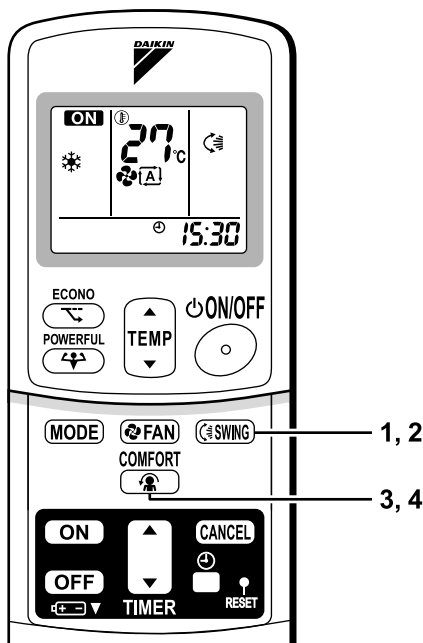

■ Za namještanje okomitih krilaca (rešetki)

Držite gumb i pomaknite rešetke.

(Na lijevoj i desnoj strani krilaca pronaći ćete gumb.)

- Ako se jedinica postavi u kut sobe, rešetke (okomita krilca) ne smiju biti usmjerena prema zidu.

Ako su usmjerena prema zidu, zid će blokirati strujanje zraka i smanjiti učinak hlađenja (ili grijanja).

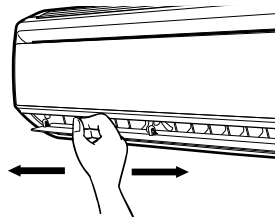

Namještanje smjera strujanja zraka

■ Za pokretanje UGODNOG STRUJANJA ZRAKA

3. Pritisnite "tipku za UGODNO STRUJANJE ZRAKA".

- Položaj zaklopki će se promijeniti kako se zrak ne bi ispuhivao izravno na osobe u prostoriji.
- Na LCD zaslonu prikazuje se "👤".
- Stopa strujanja zraka postavljena je na opciju "AUTOMATIKA".
(HLAĐENJE/ISUŠIVANJE) Zaklopke se postavljaju u položaj prema gore.
(GRIJANJE) Zaklopke se postavljaju u položaj prema dolje.

■ Za otkazivanje UGODNOG STRUJANJA ZRAKA

4. Ponovo pritisnite "tipku za UGODNO STRUJANJE ZRAKA".

- Zaklopke će se vratiti u memorirani položaj koji su zauzimala prije pokretanja UGODNOG STRUJANJA ZRAKA.
- "👤" nestaje s LCD zaslona.

Napomene za UGODNO STRUJANJE ZRAKA

- POJAČANI način rada ne može se upotrebljavati istodobno s UGODNIM STRUJANJEM ZRAKA. Prednost se daje POJAČANOM načinu rada.

Napomene o kutovima zaklopki i rešetki.

- Kada se pritisne tipka "SWING", raspon njihanja zaklopki ovisi o odabranom načinu rada. (Pogledajte sliku.)

■ PAŽNJA

- Kut zaklopki uvijek prilagodite s pomoću daljinskog upravljača. Pokušate li silom pomaknuti zaklopku rukom dok se njiše, možete oštetiti mehanizam.
- Budite pažljivi prilikom namještanja rešetki. U izlazu zraka ventilator se okreće velikom brzinom.
- Ako klima uređaj radi u načinu hlađenja ili isušivanja, a zaklopke su zaustavljene u položaju prema dolje, za približno sat vremena zaklopke će se automatski pokrenuti kako bi se spriječila kondenzacija.

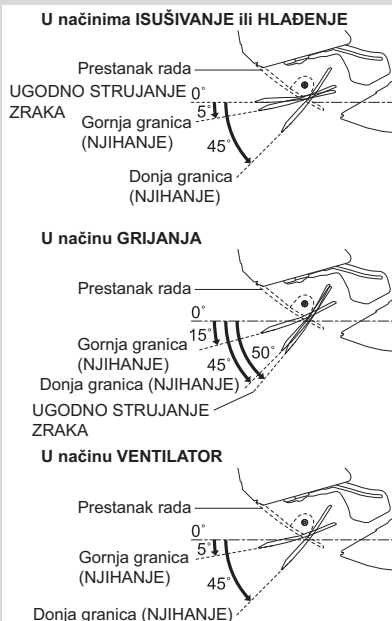

POJAČANI način rada

POJAČANI način rada brzo maksimizira učinak hlađenja (grijanja) u bilo kojem načinu rada. Uređaj tada radi maksimalnim kapacitetom.

■ Za pokretanje POJAČANOG načina rada

1. Pritisnite tipku "POWERFUL".

- POJAČANI način rada završava za 20 minuta. Zatim se sustav automatski vraća na postavke koje su prethodile POJAČANOM načinu rada.
- Na LCD zaslonu prikazuje se "❄️".
- U POJAČANOM načinu rada neke funkcije nisu dostupne.

■ Za otkazivanje POJAČANOG načina rada

2. Ponovo pritisnite tipku "POWERFUL".

- "❄️" nestaje s LCD zaslona.

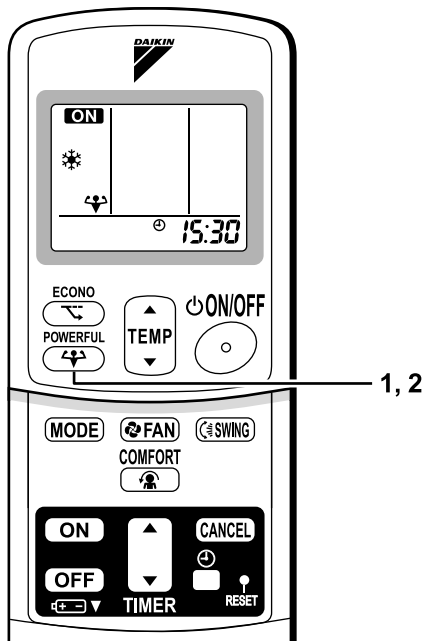

NAPOMENA

■ Napomene za POJAČANI način rada

- POJAČANI način rada ne može se upotrebljavati zajedno s funkcijama ECONO ILI UGODNO STRUJANJE ZRAKA. Važnija je funkcija čija je tipka posljednja pritisnuta.
- POJAČANI način rada može se postaviti samo kada jedinica radi. Pritiskom tipke za zaustavljanje rada otkazuju se sve postavke, a s LCD zaslona nestaje natpis "❄️".
- **U načinima HLAĐENJE i GRIJANJE**
Za postizanje najvećeg učinka hlađenja (grijanja) kapacitet vanjske jedinice mora se povećati, a stopa strujanja zraka namjestiti na najvišu postavku. Postavke temperature i strujanja zraka ne mogu se mijenjati.
- **U načinu ISUŠIVANJE**
Postavka temperature snižava se za 2,5°C, a stopa strujanja zraka blago se povećava.
- **U načinu VENTILATOR**
Stopa strujanja zraka namješta se na najvišu postavku.

Funkcija ECONO

ECONO je funkcija koja omogućuje učinkoviti rad uređaja ograničavanjem vrijednosti za maksimalno dopuštenu potrošnju energije.

■ Za pokretanje funkcije ECONO

1. Pritisnite tipku "ECONO".

- Na LCD zaslonu prikazuje se "ECONO".

■ Za otkazivanje funkcije ECONO

2. Ponovo pritisnite tipku "ECONO".

- "ECONO" nestaje s LCD zaslona.

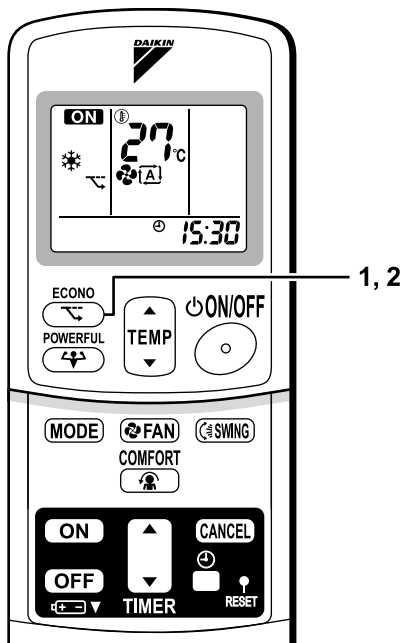

NAPOMENA

- Funkcija ECONO može se postaviti samo kada jedinica radi. Pritiskom tipke za zaustavljanje rada otkazuju se sve postavke, a s LCD zaslona nestaje natpis "ECONO".
- ECONO je funkcija koja omogućuje učinkoviti rad ograničavanjem maksimalne potrošnje vanjske jedinice (radne frekvencije).
- Funkcija ECONO radi u načinima AUTOMATIKA, HLAĐENJE, ISUŠIVANJE i GRIJANJE.
- POJAČANI način rada ne može se upotrebljavati istodobno s funkcijom ECONO. Važnija je funkcija čija je tipka posljednja pritisnuta.
- Potrošnja energije možda se neće smanjiti ni kada se upotrebljava funkcija ECONO ako je razina potrošnje energije već niska.

VREMENSKI PROGRAMATOR

Funkcije vremenskog programatora korisne su za automatsko uključivanje ili isključivanje klima uređaja noću ili ujutro. Također, možete kombinirano upotrebljavati funkcije VREMENSKI PROGRAMATOR ISKLJ./UKLJ.

■ Za upotrebu funkcije VREMENSKI PROGRAMATOR ISKLJ.

- Provjerite je li vrijeme na satu točno. Ako nije, namjestite točno vrijeme. (str. 9)

1. Pritisnite "tipku za VREMENSKI PROGRAMATOR ISKLJ."

0:00 se prikazuje.

⊙-○ treperi.

2. Pritišćite "tipku za namještanje VREMENSKOG PROGRAMATORA" dok ne namjestite željeno vrijeme.

- Svakim pritiskom bilo koje tipke vrijeme se povećava ili smanjuje za 10 minuta. Držite li tipku pritisnutom, postavljanje će biti brže.

3. Ponovo pritisnite "tipku za VREMENSKI PROGRAMATOR ISKLJ."

- Lampica VREMENSKOG PROGRAMATORA zasvijetli.



■ Za otkazivanje funkcije VREMENSKI PROGRAMATOR ISKLJ.

4. Pritisnite tipku "CANCEL".

- Lampica VREMENSKOG PROGRAMATORA se isključuje.

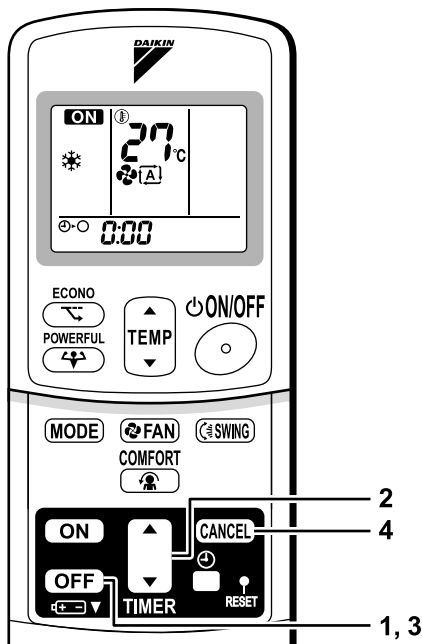

NAPOMENA

- Kada se namjesti VREMENSKI PROGRAMATOR, ne prikazuje se sadašnje vrijeme.
- Kada namjestite VREMENSKI PROGRAMATOR UKLJ./ISKLJ., postavke vremena ostaju u memoriji. (Kada zamijenite baterije daljinskog upravljača, memorija nestaje.)
- Kada se jedinica uključuje funkcijom VREMENSKI PROGRAMATOR UKLJ./ISKLJ., stvarna duljina rada uređaja može se razlikovati od vremena koje je unio korisnik.

■ NOĆNI NAČIN RADA

Ako je namješten VREMENSKI PROGRAMATOR ISKLJ., klima uređaj automatski prilagođuje postavku temperature (0,5°C naviše za HLAĐENJE, 2,0°C naniže za GRIJANJE) kako bi spriječio pretjerano hlađenje (grijanje) i omogućio vam ugodan san.

VREMENSKI PROGRAMATOR

■ Za upotrebu funkcije VREMENSKI PROGRAMATOR UKLJ.

- Provjerite je li vrijeme na satu točno. Ako nije, namjestite točno vrijeme (str. 9).

1. Pritisnite "tipku za VREMENSKI PROGRAMATOR UKLJ."

6:00 se prikazuje.

☉-| treperi.

2. Pritišćite "tipku za namještanje VREMENSKOG PROGRAMATORA" dok ne namjestite željeno vrijeme.

- Svakim pritiskom bilo koje tipke vrijeme se pomiče ili smanjuje za 10 minuta. Držite li tipku pritisnutom, postavljanje će biti brže.

3. Ponovo pritisnite "tipku za VREMENSKI PROGRAMATOR UKLJ."

- Lampica VREMENSKOG PROGRAMATORA zasvijetli.

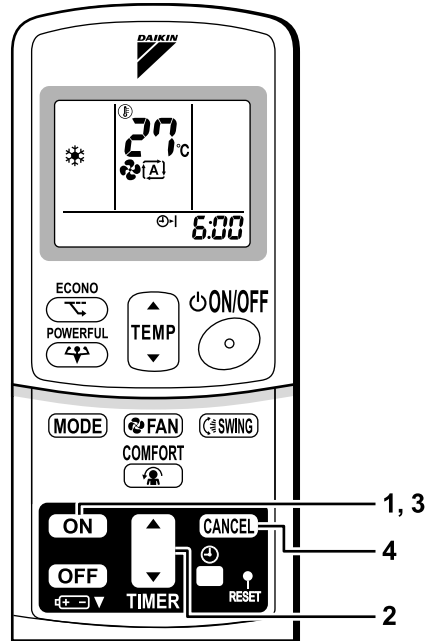
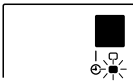

■ Za otkazivanje funkcije VREMENSKI PROGRAMATOR UKLJ.

4. Pritisnite tipku "CANCEL".

- Lampica VREMENSKOG PROGRAMATORA se isključuje.

■ Za kombinirani rad funkcija VREMENSKI PROGRAMATOR UKLJ./ISKLJ.

- Naveden je primjer postavki za kombiniranje dvaju vremenskih programatora.



PAŽNJA

■ U sljedećim slučajevima ponovo postavite programator:

- Nakon isključivanja prekidača.
- Nakon nestanka struje.
- Nakon zamjene baterija u daljinskom upravljaču.

Održavanje i čišćenje



OPREZ Prije čišćenja obavezno isključite jedinicu i prekidač.

Uređaji

■ Unutarnja jedinica, vanjska jedinica i daljinski upravljač

1. Obrišite ih mekom suhom krpom.

■ Prednja ploča

1. Otvorite prednju ploču.

- Držite ploču na udubljenjima na glavnoj jedinici (po 2 udubljenja na desnoj i lijevoj strani) i podižite je dok se ne zaustavi.

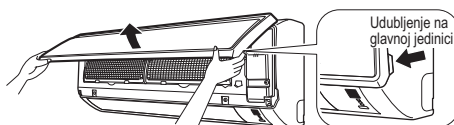

2. Skinite prednju ploču.

- Dok nastavljate dizati prednju ploču, gurajte je udesno i povlačite prema naprijed. Lijeva rotirajuća osovina se odvaja. Pogurajte desnu rotirajuću osovinu ulijevo i povucite je prema naprijed kako biste je izvadili.

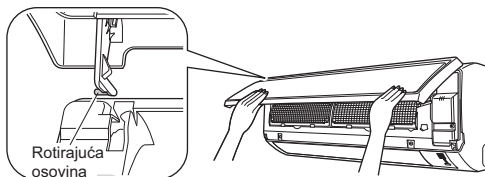

3. Pričvrstite prednju ploču.

- Poravnajte lijevu i desnu rotirajuću osovinu prednje ploče s utorima i gurnite ih do kraja unutra.
- Polako zatvorite prednju ploču. (Pritisnite na oba kraja i po sredini prednje ploče.)

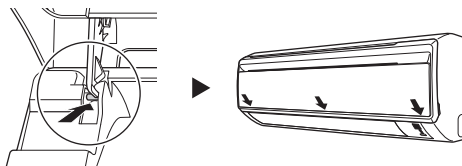

OPREZ

- Ne dodirujte metalne dijelove unutar unutarnje jedinice. Ako ih dodirnete, možete se ozlijediti.
- Prilikom skidanja ili postavljanja prednje ploče stojte na čvrstoj stolici i budite pažljivi.
- Prilikom skidanja ili postavljanja prednje ploče sigurno je pridržavajte rukom kako ne bi pala.
- Za čišćenje nemojte upotrebljavati vodu topliju od 40°C, benzin, gorivo, razrjeđivač, kao ni druga hlapiva ulja, smjesu za poliranje, četke za ribanje i ostale krute predmete.
- Nakon čišćenja sigurno pričvrstite prednju ploču.

Filtri

1. Otvorite prednju ploču. (str. 18)

- Držite ploču na udubljenjima na glavnoj jedinici (po 2 udubljenja na desnoj i lijevoj strani) i podižite je dok se ne zaustavi.

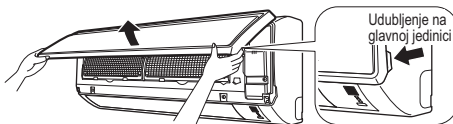

2. Izvucite filtre zraka.

- Jezičac na sredini filtra zraka gurnite malo prema gore, a zatim povucite filtar prema dolje.

3. Skinite Titan apatit filtar za dezodoriranje.

- Držite udubljene dijelove okvira i otkvačite četiri kopče.

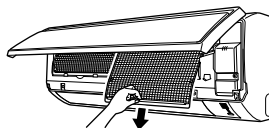

4. Sve filtre očistite ili zamijenite.

Pogledajte sliku.

- Kada budete otesali preostalu vodu, ne cijedite filtar.

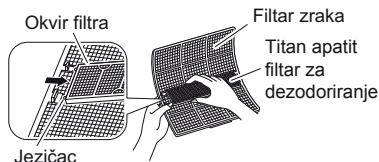

5. Filtar zraka i Titan apatit filtar za dezodoriranje vratite na mjesto i zatvorite prednju ploču.

- Kopče filtara umetnite u proreze prednje ploče. Polako zatvorite prednju ploču i pritisnite je na 3 točke. (Po 1 na svakoj strani i 1 u sredini.)
- Filtar zraka i Titan apatit filtar za dezodoriranje simetrična su oblika vodoravnom smjeru.

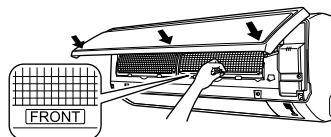

■ Filtar zraka

1. Zračne filtre operite vodom ili ih očistite usisivačem.

- Ako prašinu nije lako ukloniti, operite ih neutralnim deterdžentom razrijeđenim mlakom vodom, a zatim ih osušite na sjenovitom mjestu.
- Preporučuje se čišćenje filtara zraka svaka dva tjedna.

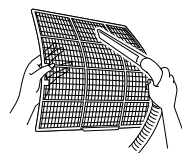

■ Titan apatit filtar za dezodoriranje.

Titan apatit filtar za dezodoriranje može se obnoviti pranjem u vodi jednom u 6 mjeseci. Preporučujemo da ga zamijenite svake 3 godine.

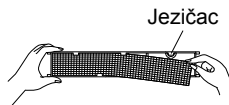

[Održavanje]

1. **Uklonite prašinu usisavačem i nježno operite vodom.**
2. **Ako je vrlo prljav, namočite ga 10-15 minuta u vodi pomiješanoj s neutralnim sredstvom za pranje.**
3. **Kada filtar perete vodom, ne skidajte ga s okvira.**
4. **Nakon pranja otresite višak vode i pustite da se osuši na sjenovitom mjestu.**
5. **Kada budete otresali preostalu vodu, ne cijedite filtar.**

[Zamjena]

1. **Maknite jezičce s okvira filtra i zamijenite filtar novim.**
 - Stare filtre odložite u nezapaljivi otpad.

NAPOMENA

- Rad uređaja s prljavim filtrima:
 - (1) ne može dezodorirati zrak,
 - (2) ne može pročišćavati zrak,
 - (3) slabo grije ili hladi,
 - (4) može proizvoditi neugodan miris.
- Želite li naručiti Titan apatit filtar za dezodoriranje, obratite se prodajno-servisnom centru u kojem ste kupili klima uređaj.
- Stare filtre zraka odložite u nezapaljivi otpad.

Stavka	Broj dijela
Titan apatit filtar za dezodoriranje. (bez okvira) 1 komplet	KAF970A46

■ Zimska sezona

Ako odlučite ukloniti neželjene ledenice, upotrijebite rukavice kako biste izbjegli ozlijede i oštećenje jedinice.

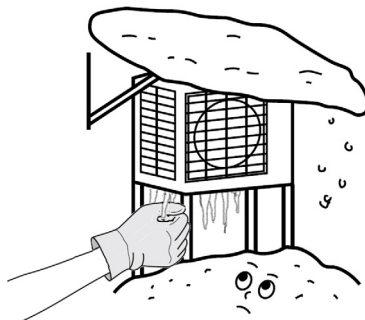

Provjera

Provjerite jesu li podloga, postolje i drugi dijelovi vanjske jedinice istrošeni ili korodirani.

Uvjerite se da ništa ne ometa ulaze i izlaze zraka na unutarnjoj i vanjskoj jedinici.

Provjerite istječe li kondenzat iz crijeva za pražnjenje kondenzata neometano tijekom HLAĐENJA i GRIJANJA.

- Ako ne vidite kondenzat, možda istječe u unutarnjoj jedinici. U tom slučaju prekinite rad uređaja i obratite se prodajno-servisnom centru.

■ Prije duljeg razdoblja neupotrebljavanja uređaja

- 1. Kada je lijep dan pustite da radi "samo VENTILATOR" kako bi se unutrašnjost osušila.**
 - Pritisnite tipku "MODE" i odaberite funkciju "VENTILATOR".
 - Za pokretanje rada pritisnite tipku "UKLJ./ISKLJ".
- 2. Po završetku rada isključite prekidač klima uređaja.**
- 3. Očistite zračne filtre i vratite ih na mjesto.**
- 4. Izvadite baterije iz daljinskog upravljača.**

Uklanjanje problema

Navedeni slučajevi nisu nepravilnosti.

Sljedeći slučajevi ne predstavljaju nepravilnosti klima uređaja, već se javljaju s razlogom. Slobodno nastavite s upotrebom.

Slučaj	Objašnjenje
Uređaj ne započinje s radom. <ul style="list-style-type: none"> Kada se tipka UKLJ./ISKLJ. pritisne nedugo nakon isključivanja uređaja. Kada je izabran drugi način rada. 	<ul style="list-style-type: none"> Riječ je o zaštiti klima uređaja. Pričekajte oko 3 minute.
Nakon pokretanja grijanja topao zrak ne počinje strujati.	<ul style="list-style-type: none"> Klima uređaj se zagrijava. Pričekajte od 1 do 4 minute. (Sustav počinje ispuštati zrak nakon što dosegne određenu temperaturu.)
Grijanje se iznenada prekida i čuje se zvuk protoka tekućine.	<ul style="list-style-type: none"> Sustav otapa mraz s vanjske jedinice. Pričekajte od 3 do 8 minuta.
Iz vanjske jedinice izlazi voda ili para.	<ul style="list-style-type: none"> ■ U načinu GRIJANJA <ul style="list-style-type: none"> Kada klima uređaj radi u načinu odmrzavanja, mraz na vanjskoj jedinici pretvara se u vodu ili paru. ■ U načinu HLAĐENJA ili ISUŠIVANJA <ul style="list-style-type: none"> Vlaga u zraku kondenzira se u vodu na hladnoj površini cijevi vanjske jedinice.
Iz unutarnje jedinice izlazi para.	<ul style="list-style-type: none"> ■ To se događa kada tijekom hlađenja u prostoriju ulazi hladno strujanje zraka.
Iz unutarnje jedinice širi se neugodan miris.	<ul style="list-style-type: none"> ■ To se događa ako jedinica miris sobe, namještaja ili cigareta upija pa ispušta u strujanju zraka. (Ako se to događa, preporučujemo da zamolite tehničara da opere unutarnju jedinicu. Obratite se prodajno-servisnom centru u kojem ste kupili klima uređaj.)
Vanjski se ventilator okreće dok klima uređaj ne radi.	<ul style="list-style-type: none"> ■ Nakon isključivanja funkcije: <ul style="list-style-type: none"> Za zaštitu sustava vanjski ventilator okreće se još 60 sekundi. ■ Dok klima uređaj ne radi: <ul style="list-style-type: none"> Ako je vanjska temperatura vrlo visoka, ventilator vanjske jedinice počinje se vrtjeti kako bi zaštitio sustav.
Uređaj je iznenada prestao s radom. (Lampica RAD je uključena.)	<ul style="list-style-type: none"> ■ U slučaju velikog variranja napona, klima uređaj možda će se isključiti kako bi zaštitio sustav. Nakon 3 minute automatski će nastaviti s radom.
Ne prikazuju se signali daljinskog upravljača. Slaba osjetljivost daljinskog upravljača. Kontrast zaslona je slab ili je zaslon prazan. Zaslon nekontrolirano radi.	<ul style="list-style-type: none"> Baterije su pri kraju i daljinski upravljač ne radi pravilno. Zamijenite sve baterije novim alkalnim baterijama veličine AAA. Pojednosti potražite u odjeljku "Za stavljanje baterija" ovog priručnika. (str. 7) * Ako postoji tipka za resetiranje, pritisnite je nakon zamjene baterija.

Provjerite još jednom.

Prije nego što pozovete stručnjaka za popravak, još jednom provjerite uređaj.

Slučaj	Provjera
Klima uređaj ne radi. (Lampica RAD je isključena.)	<ul style="list-style-type: none">• Je li se isključio prekidač ili je iskočio osigurač?• Je li nestalo struje?• Nalaze li se u daljinskom upravljaču baterije?• Je li postavka vremenskog programatora točna?
Slab učinak hlađenja (grijanja).	<ul style="list-style-type: none">• Jesu li filtri zraka čisti?• Ometa li nešto ulaz ili izlaz zraka unutarnje ili vanjske jedinice?• Je li postavka temperature prikladna?• Jesu li prozori i vrata zatvoreni?• Jesu li stopa i smjer strujanja zraka primjereno namješteni?
Uređaj je iznenada prestao s radom. (Lampica RAD treperi.)	<ul style="list-style-type: none">• Jesu li filtri zraka čisti?• Ometa li nešto ulaz ili izlaz zraka unutarnje ili vanjske jedinice? <p>Očistite filtre zraka ili uklonite sve prepreke pa isključite prekidač. Ponovo uključite prekidač i daljinskim upravljačem pokušajte uključiti klima uređaj. Ako lampica još uvijek treperi, obratite se prodajno-servisnom centru u kojem ste kupili klima uređaj.</p>
Tijekom rada uređaja dolazi do nepravilnosti.	<ul style="list-style-type: none">• Pri pojavi munje ili radiovalova klima uređaj može nepravilno raditi. Isključite prekidač, ponovo ga uključite i daljinskim upravljačem pokušajte uključiti klima uređaj.

Odmah nazovite prodajno-servisni centar.



UPOZORENJE

- Ako primijetite nepravilnost u radu (npr. miris dima), isključite uređaj i prekidač.
Daljnji rad u nepravilnom stanju može dovesti do kvara, opasnosti od strujnog udara ili požara.
Obratite se prodajno-servisnom centru u kojem ste kupili klima uređaj.
- Ne pokušavajte sami popraviti ili preinačiti klima uređaj.
Nestručni radovi mogu dovesti do strujnog udara ili požara.
Obratite se prodajno-servisnom centru u kojem ste kupili klima uređaj.

U slučaju jednog od navedenih simptoma odmah nazovite prodajno-servisni centar.

- Kabel napajanja neobično je vruć ili oštećen.
- Tijekom rada čuje se neobičan zvuk.
- Sigurnosni prekidač, osigurač ili prekidač dozemnog spoja često prekidaju rad uređaja.
- Prekidač ili tipka često su neispravni.
- Osjeća se miris dima.
- Voda istječe iz unutarnje jedinice.

Isključite prekidač i obratite se prodajno-servisnom centru.

■ Nakon nestanka struje
Nakon 3 minute klima uređaj automatski nastavlja s radom. Malo pričekajte.

■ Munja
Ako u vašem susjedstvu udari munja, isključite jedinicu i prekidač kako biste zaštitili sustav.

Zahtjevi za odlaganje na otpad



Vaš proizvod i baterije priložene uz daljinski upravljač označeni su ovim simbolom. Taj simbol znači da se električni i elektronički proizvodi, kao i baterije, ne smiju miješati s ostalim nerazvrstanim kućanskim otpadom. Kemijski simbol na baterijama može biti ispisan ispod simbola. Taj kemijski simbol znači da baterija sadrži teški metal iznad određene koncentracije. Mogući kemijski simboli su:
■ Pb: olovo (>0,004%)

Nemojte pokušati rastaviti sustav sami: rastavljanje proizvoda za klimatizaciju, postupanje s rashladnim sredstvom, uljem i svim ostalim dijelovima, mora obaviti stručnjak u skladu s važećim lokalnim i nacionalnim propisima.

Jedinice i istrošene baterije moraju se obraditi u posebnom pogonu za ponovnu upotrebu, recikliranje i popravak.

Osiguravanjem pravilnog odlaganja pomažete u sprečavanju mogućih negativnih posljedica za okoliš i ljudsko zdravlje.

Više pojedinosti zatražite od svog instalatera ili lokalnih nadležnih tijela.

Preporučujemo redovito održavanje.

U određenim radnim uvjetima nakon više sezona upotrebe unutrašnjost klima uređaja može se zaprljati, što dovodi do smanjenog učinka uređaja. Osim redovitog čišćenja od strane korisnika, preporučujemo vam redovito održavanje od strane stručne osobe. Obratite se prodajno-servisnom centru u kojem ste kupili klima uređaj i dogovorite posjet stručnjaka za održavanje klima uređaja. Troškove održavanja snosi korisnik.

Važne informacije o upotrebljavanom rashladnom sredstvu

Proizvod sadrži fluorirane stakleničke plinove. Ne ispuštajte plinove u atmosferu.

Vrsta rashladnog sredstva: **R410A**

GWP ⁽¹⁾ vrijednost: **2087,5**

⁽¹⁾ GWP = potencijal globalnog zatopljenja

Ovisno o europskim i lokalnim propisima, može biti potrebna redovita provjera istjecanja rashladnog sredstva. Više informacija zatražite od lokalnog dobavljača.



NAPOMENA u vezi tCO₂eq

U Europi se **emisije stakleničkih plinova** ukupnog punjenja rashladnog sredstva u sustavu (izražene u tonama ekvivalenta CO₂) upotrebljavaju za određivanje intervala održavanja. Pridržavajte se mjerodavnih zakona.

Formula za izračun emisija stakleničkih plinova:

Vrijednost GWP-a rashladnog sredstva × ukupno punjenje rashladnog sredstva [u kg] / 1000

Dijagnostika pogrešaka.

DIJAGNOSTIKA POGREŠAKA NA DALJINSKOM UPRAVLJAČU

U seriji SRC433, odgovarajući kodovi prikazuju se na dijelu zaslona za prikaz temperature na glavnoj jedinici.

1. Pritisnete li 5 sekundi tipku za **OTKAZIVANJE VREMENSKOG PROGRAMATORA**, na dijelu zaslona za prikaz temperature treperit će oznaka "00".



2. Ponovo pritisćite tipku za **OTKAZIVANJE VREMENSKOG PROGRAMATORA** dok ne začujete neprekidan zvuk.

- Prikaz kodova mijenja se prema dolje navedenom rasporedu uz dugi zvuk.

	KOD	ZNAČENJE UOBIČAJENO
SUSTAV	00	
	UA	KOMBINIRANA POGREŠKA UNUTARNJE I VANJSKE JEDINICE
	U0	MANJAK RASHLADNOG SREDSTVA
	U2	PAD NAPONA ILI PRENAPON GLAVNOG STRUJNOG KRUGA
	U4	POGREŠKA U PRIJENOSU (IZMEĐU UNUTARNJE I VANJSKE JEDINICE)
UNUTARNJA JEDINICA	A1	OŠTEĆENJE UNUTARNJE TISKANE PLOČICE
	A5	KONTROLA VISOKOG TLAKA ILI ZAŠTITA OD ZALEĐIVANJA
	A6	POGREŠKA MOTORA VENTILATORA
	C4	NEISPRAVAN SENZOR TEMPERATURE IZMJENJIVAČA TOPLINE
	C9	NEISPRAVAN SENZOR TEMPERATURE USISANOG ZRAKA
VANJSKA JEDINICA	EA	POGREŠKA PREBACIVANJA HLADENJE-GRIJANJE
	E1	POGREŠKA TISKANE PLOČICE
	E5	ZAPOČETO PREOPTERECENJE
	E6	NEISPRAVNO POKRETANJE KOMPRESORA
	E7	ELEKTRIČNA POGREŠKA MOTORA VENTILATORA
	F3	KONTROLA VISOKE TEMPERATURE CIJEVI ZA ISPUŠTANJE
	F6	KONTROLA VISOKOG TLAKA (U HLADENJU)
	H0	POGREŠKA SENZORA
	H6	ZAUSTAVLJANJE RADA ZBOG NEISPRAVNOG SENZORA ZA DETEKTIRANJE POLOŽAJA
	H8	NEPRAVILNOST CT-a
	H9	NEISPRAVAN SENZOR TEMPERATURE USISANOG ZRAKA
	J3	NEISPRAVAN SENZOR TEMPERATURE CIJEVI ZA ISPUŠTANJE
	J6	NEISPRAVAN SENZOR TEMPERATURE IZMJENJIVAČA TOPLINE
	L3	POGREŠKA ZBOG ZAGRIJAVANJA ELEKTRIČNIH DIJELOVA
	L4	VISOKA TEMPERATURA HLADNJAKA INVERTERSKOG KRUGA
	L5	IZLAZNA NADSTRUJA
P4	NEISPRAVAN SENZOR TEMPERATURE HLADNJAKA INVERTERSKOG KRUGA	

NAPOMENA

1. Kratki zvuk i dva uzastopna zvuka označuju neodgovarajuće kodove.
2. Za otkazivanje prikaza kodova pritisnite i držite tipku za **OTKAZIVANJE VREMENSKOG PROGRAMATORA** pritisnutom 5 sekundi. Prikaz kodova također će nestati ako se tipka ne pritisne tijekom 1 minute.

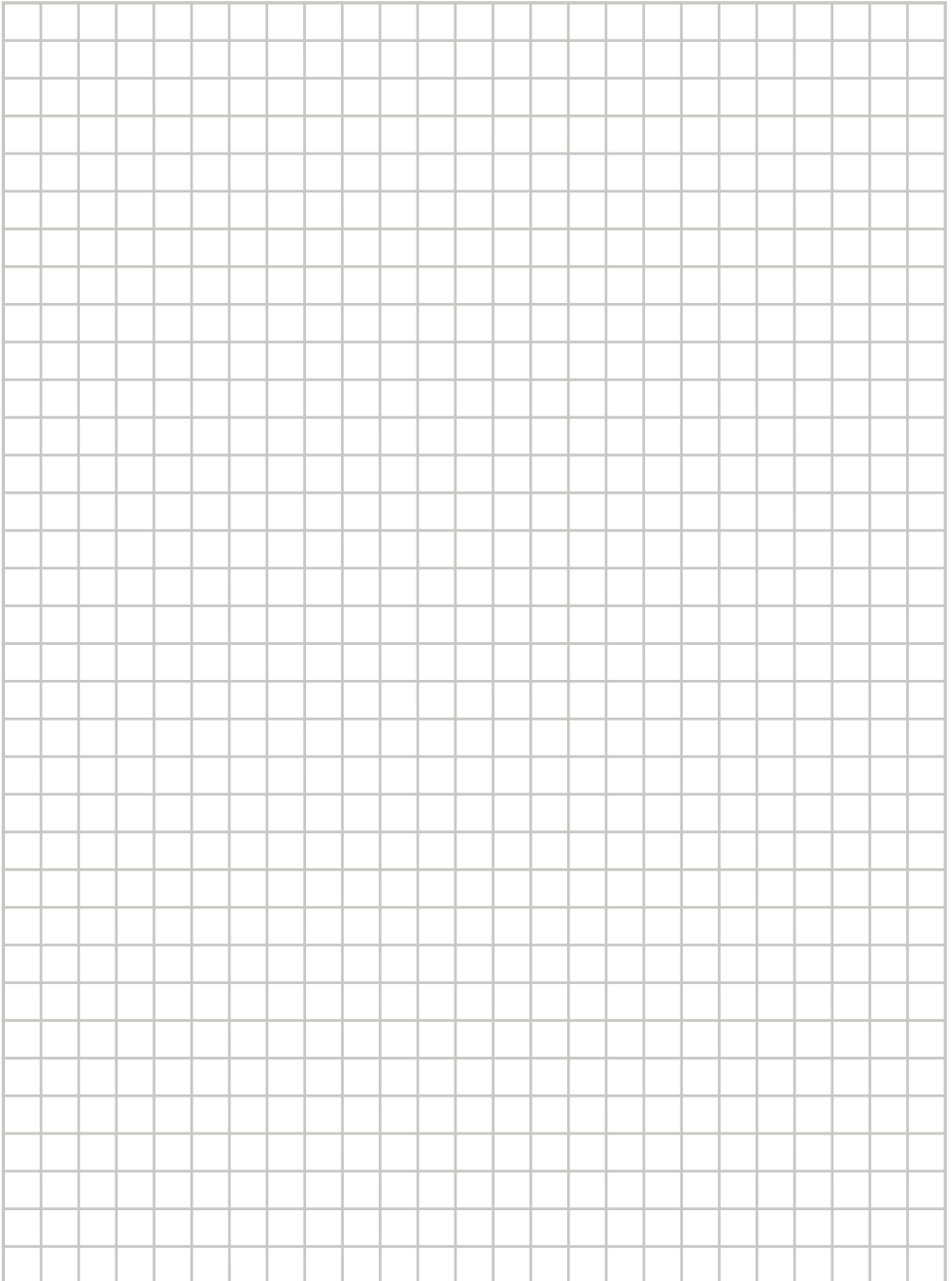

DAIKIN INDUSTRIES CZECH REPUBLIC s.r.o.

U Nové Hospody 1/1155, 301 00 Plzeň Skvrňany, Czech Republic

DAIKIN EUROPE N.V.

Zandvoordestraat 300, B-8400 Oostende, Belgium