

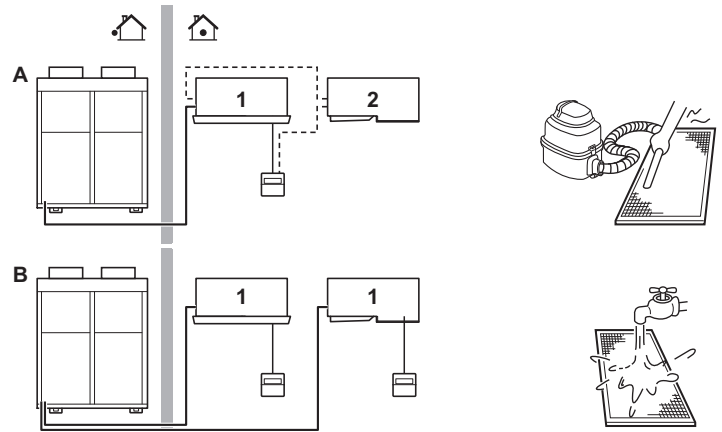

# DRIFTSHÅNDBOK

## Luftkondisjoneringsanlegg i Split-system

FFQ25C2VEB  
FFQ35C2VEB  
FFQ50C2VEB  
FFQ60C2VEB

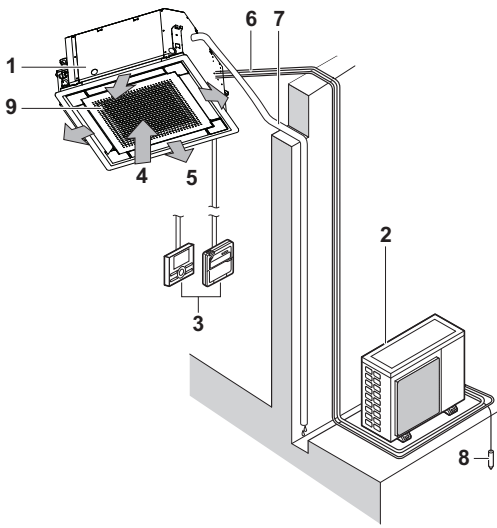

1

❄️	🏠		🔥	🏠R410A
	°C DB	°C WB		
RR71-100-125	18-35	12-28	≤80%	-15~46
RQ71-100-125	18-35	12-28	≤80%	-5~46
RXS25-35-50-60	21-32	14-23	≤80%	-10~46
2MXS40-50	21-32	14-23	≤80%	10~46
3MXS40-52-68	18-35	12-28	≤80%	-15~50
4MXS68-80	18-35	12-28	≤80%	-15~50
5MXS90	18-35	12-28	≤80%	-15~50
RZQG71-100-125-140	18-35	12-28	≤80%	-15~46
RZQSG71-100-125-140	18-35	14-28	≤80%	-5~46
RZQ200-250	18-35	14-28	≤80%	-5~46

2

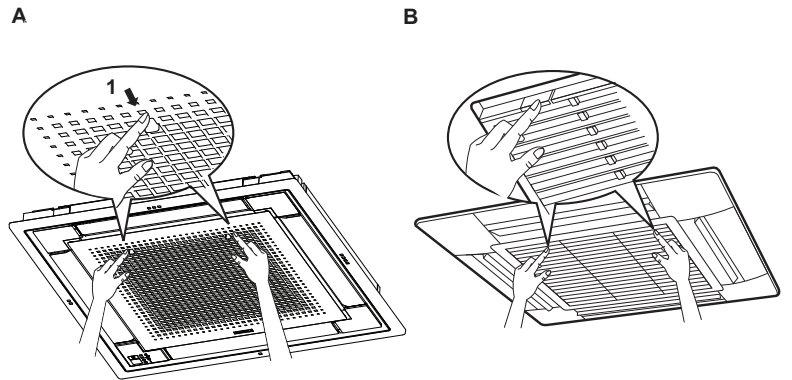

3

☀️	🏠		🏠	
	°C DB	°C WB	°C DB	°C WB
RQ71-100-125	10-27	-9~21	-10~15	
RXS25-35-50-60	10-30	-14~24	-15~18	
2MXS40-50	10-30	-14~21	-15~18	
3MXS40-52-68	10-30	-14~21	-15~18	
4MXS68-80	10-30	-14~21	-15~18	
5MXS90	10-30	-14~21	-15~18	
RZQG71-100-125-140	10-27	-19~21	-20~15.5	
RZQSG71-100-125-140	10-27	-14~21	-15~15.5	
RZQ200-250	10-27	-14~21	-15~15	

5

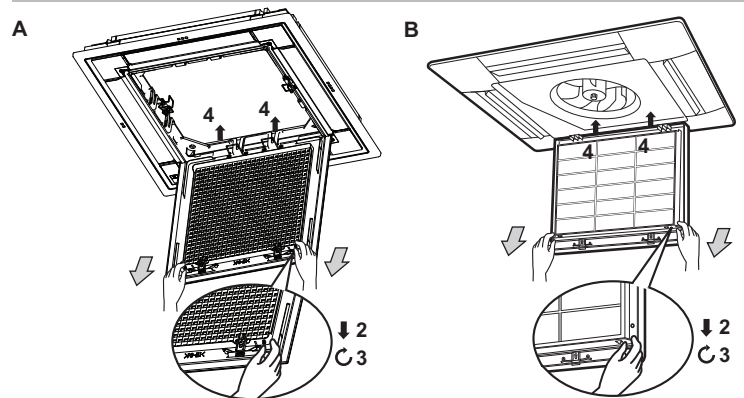

4

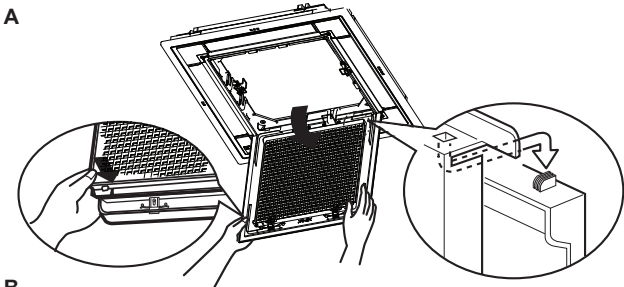

6

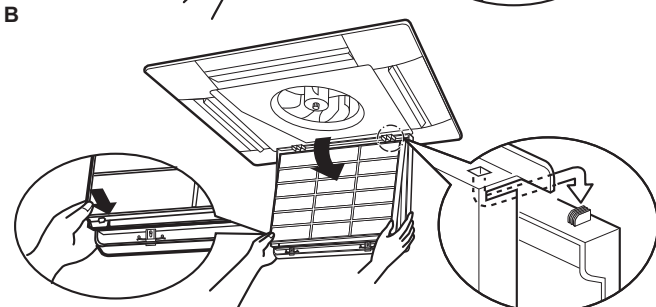

A

B

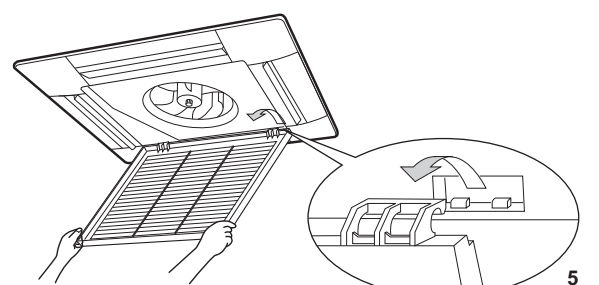
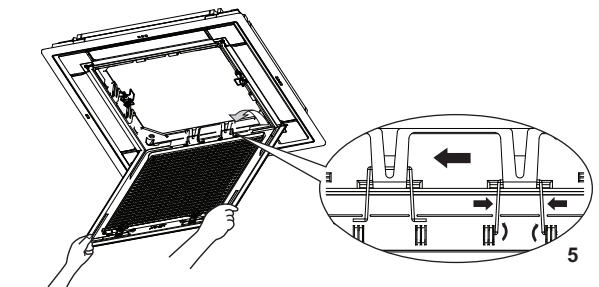

7

8

**Innhold**

	Side
Hva som skal gjøres før anlegget settes i drift .....	1
Viktig informasjon om kjølemiddelet som brukes .....	1
Sikkerhetshensyn .....	1
Navn på deler og deres funksjoner.....	2
Driftsområde .....	2
Fremgangsmåte ved betjening .....	3
Optimal drift .....	3
Vedlikehold .....	3
Ikke funksjonsfeil i luftkondisjoneringsanlegget.....	4
Feilsøking .....	5
Krav ved kassering .....	6

Den engelske teksten inneholder originalinstruksjonene. Andre språk er oversettelser av originalinstruksjonene.



TAKK FOR AT DU VALGTE DETTE LUFTKONDISJONERINGSANLEGGET FRA DAIKIN. LES DENNE DRIFTSHÅNDBOKEN GRUNDIG FØR DU TAR I BRUK LUFTKONDISJONERINGSANLEGGET. DEN VIL FORTELLE OM RIKTIG BRUK AV ANLEGGET OG GI DEG HJELP I TILFELLE DET SKULLE OPPSTÅ PROBLEMER. TA VARE PÅ HÅNDBOKEN TIL SENERE BRUK ETTER AT DU HAR LEST DEN.

## Hva som skal gjøres før anlegget settes i drift (Se figur 2)

Spør forhandleren om installering og reinstallerer av luftkondisjoneringsanlegget.

Ufullstendig installering du utfører selv, kan forårsake vannlekkasje, elektrisk støt og brann.

Sørg for å bruke utelukkende tilbehør lagd av Daikin som er konstruert spesielt til bruk sammen med utstyret, og sørg for at det installeres av en fagmann.

Denne driftshåndboken er beregnet for følgende systemer med standard styring. Be forhandleren om å få driftshåndboken som passer for anlegget, før du tar det i bruk.

Hvis anlegget har individuelt tilpasset styringssystem, må du be forhandleren om driftsopplysningene som samsvarer med anlegget.

- |          |   |
|----------|---|
| <b>A</b> | Parsystem eller system med samtidig drift     |
| <b>B</b> | Multisystem                                   |
| <b>1</b> | Enhet med fjernkontroll                       |
| <b>2</b> | Enhet uten fjernkontroll (ved samtidig drift) |

- Varmepumpetype  
Dette systemet har modi for kjøling, oppvarming, automatisk og vifte.
- Anlegg bare for kjøling  
Dette systemet har driftsmodi for kjøling og vifte.

## Viktig informasjon om kjølemiddelet som brukes

Dette produktet inneholder fluoriserte drivhusgasser som omfattes av Kyoto-avtalen.

Type kjølemiddel: R410A

GWP<sup>(1)</sup>-verdi: 1975

<sup>(1)</sup> GWP = global oppvarmingsevne

Regelmessige inspeksjoner knyttet til kjølemiddellekkasje kan være påbudt, avhengig av europeiske eller lokale lover. Ta kontakt med nærmeste forhandler for å få mer informasjon.

## Sikkerhetshensyn

Vi anbefaler at du leser denne bruksanvisningen nøye før bruk for å dra full nytte av hvordan luftkondisjoneringsanlegget fungerer, samt for å unngå funksjonsfeil som følge av feilaktig håndtering.

De beskrevne forholdsreglene er klassifisert som ADVARSEL og FARE. Begge typer inneholder viktig informasjon om sikkerhet. Sørg for at du overholder samtlige forholdsregler.



### ADVARSEL

Hvis advarselen ikke tas til følge, kan det føre til alvorlig personskade.

### LIVSFARE

Hvis advarselen om fare ikke tas til følge, kan det føre til personskade eller skade på utstyret.

Når du har lest håndboken, skal den oppbevares på et praktisk sted slik at du kan ta den frem ved behov. Hvis utstyret overdras til en ny bruker, må du sørge for at også håndboken følger med.

## Advarsel

- Vær oppmerksom på at hvis du over tid utsettes direkte for kald eller varm luft fra luftkondisjoneringsanlegget, eller hvis du utsettes for luft som er for kald eller for varm, kan dette være skadelig for den fysiske helsen.
- Når luftkondisjoneringsanlegget ikke fungerer som det skal (avgir brent lukt e.l.), må du slå av strømmen til anlegget og kontakte nærmeste forhandler. Fortsett drift under slike omstendigheter kan medføre feil, elektrisk støt eller fare for brann.
- Ikke forsøk å installere eller reparere luftkondisjoneringsanlegget selv. Feilaktig utførelse kan medføre vannlekkasje, elektrisk støt eller fare for brann. Kontakt nærmeste forhandler eller fagkyndig personell for installasjon og vedlikehold.
- Stikk ikke inn gjenstander som stenger, fingre eller liknende, i luftinntaket eller luftutløpet. Det kan føre til skade som følge av kontakt med de hurtiggående viftebladene på luftkondisjoneringsanlegget.
- Kontakt forhandleren for å få vite hva som må gjøres i tilfelle kjølemiddellekkasje. Når luftkondisjoneringsanlegget skal installeres i et lite rom, må de nødvendige forholdsreglene tas slik at eventuelt kjølemiddel som lekker ut, ikke overstiger konsentrasjonsgrensen. Dette kan ellers medføre en ulykke som følge av oksygenmangel.
- Kontakt fagfolk hvis du vil montere ekstrastyr, og sørg for at det bare brukes ekstrastyr som er angitt av produsenten. Hvis det oppstår feil som følge av arbeid du har utført, kan det føre til vannlekkasje, elektrisk støt eller brann.
- Ta kontakt med nærmeste forhandler hvis du skal flytte eller installere luftkondisjoneringsanlegget på nytt. Feilaktig installering kan medføre lekkasje, elektrisk støt eller fare for brann.

- Vær forsiktig så det ikke oppstår brann ved kjølemiddellekkasje. Hvis luftkondisjoneringsanlegget ikke fungerer som det skal, det vil si ikke genererer kjølig eller varm luft, kan årsaken være lekkasje av kjølemiddel. Kontakt forhandleren for å få hjelp. Kjølemiddelet i luftkondisjoneringsanlegget er trygt og lekker vanligvis ikke. Ved en eventuell lekkasje kan imidlertid kontakt med en åpen brenner eller et varme- eller kokeapparat føre til at det dannes giftig gass. Ikke bruk luftkondisjoneringsanlegget før en godkjent servicetekniker har bekreftet at lekkasjen er reparert.
- Sørg for å bruke sikringer med riktig ampereverdi. Bruk ikke feil sikringer, kobbertråd eller annet som erstatning, for dette kan forårsake elektrisk støt, brann, personskade eller skade på anlegget.

## Fare

- Luftkondisjoneringsanlegget må ikke brukes til andre formål enn tilsiktet. Ikke bruk luftkondisjoneringsanlegget til å avkjøle presisjonsinstrumenter, mat, planter, dyr eller kunstverk, da dette kan forringe ytelsen og kvaliteten og forkorte levetiden til disse gjenstandene.
- Viftegitteret på utendørsenheten må ikke fjernes. Gitteret beskytter mot enhetens hurtiggående vifte, som kan forårsake personskade.
- Rommet må luftes tilstrekkelig dersom det brukes utstyr med brenner sammen med luftkondisjoneringsanlegget for å unngå oksygenmangel.
- Kontroller at anleggets stativ og koblinger ikke er skadet etter lengre tids bruk. Hvis de brukes med feil, kan enheten falle ned og forårsake skade.
- Ikke plasser brennbar spray eller bruk spraybeholdere nær enheten ettersom dette kan føre til brann.
- Før rengjøring må anlegget stanses, slå av bryteren eller trekk ut strømledningen. Ellers kan det forårsake elektrisk støt eller personskade.
- Betjen aldri fjernkontrollen med fuktige hender da dette kan føre til elektrisk støt.
- Plasser ikke gjenstander som ikke tåler fuktighet, rett under innendørs- eller utendørsenhetene. Under visse forhold kan kondens på hovedenheten eller kjølemiddelrørene, smuss i luftfilteret eller tilstoppet drenering føre til drypping, slik at den aktuelle gjenstanden blir skitten eller ødelagt.
- Plasser ikke brennere eller varmeapparater på steder som er utsatt for luftstrømmen fra anlegget, fordi dette kan svekke forbrenningen fra brenneren eller varmeapparatet.
- La ikke barn klatre eller plassere gjenstander på utendørsenheten. Det kan føre til personskade hvis anlegget løsner og faller ned.
- Planter eller dyr må ikke utsettes direkte for luftstrømmen fra anlegget, fordi den kan ha en ugunstig innvirkning.
- Luftkondisjoneringsanlegget må ikke vaskes med vann, for dette kan føre til elektrisk støt eller brann.
- Denne enheten er ikke ment brukt av personer, inkludert barn, med svekkede fysiske, sensoriske eller mentale evner, eller med manglende erfaring og kunnskap, med mindre de er under tilsyn eller har fått opplæring i bruk av enheten av en person som er ansvarlig for deres sikkerhet. Barn må være under tilsyn for å sikre at de ikke leker med anlegget.
- Dette apparatet er ment brukt av en ekspert eller kvalifiserte brukere i butikker, i lettindustri og på gårder, eller for kommersielle formål av ikke-profesjonelle.
- Små barn bør ha tilsyn for å sikre at de ikke leker med anlegget eller fjernkontrollen. Hvis et barn bruker dem feil, kan det føre til legemsbeskadigelse og helseskade.
- Kontakt forhandleren angående rengjøring av innsiden av luftkondisjoneringsanlegget. Feilaktig rengjøring kan føre til brudd i plastdeler, vannlekkasje og annen skade, i tillegg til elektrisk støt.
- Berør ikke luftinntaket eller aluminiumsribbene på anlegget, for det kan forårsake personskade.

- Plasser ikke gjenstander rett i nærheten av utendørsenheten, og unngå at løvverk og småstein samler seg rundt anlegget. Løv trekker til seg smådyr som kan komme inn i enheten. Når dyrene er kommet inn i enheten, kan de forårsake funksjonsfeil, røyk eller brann når de berører de elektriske delene.
- Lydnivå er lavere enn 70dB(A).

## Navn på deler og deres funksjoner

(Se figur 1)

- 1 Innendørsenhet
- 2 Utendørsenhet
- 3 Fjernkontroll
- 4 Inntaksluft
- 5 Utblåst luft
- 6 Kjølemiddelrør, tilkobling elektriske ledninger
- 7 Dreneringsrør
- 8 Jordingsledning  
Utendørsenheten må jordes for å unngå elektrisk støt.
- 9 Innsugningsrist og luftfilter

NB



Disse enhetene kan styres med fjernkontroll. Se håndboken for fjernkontrollen når det gjelder ytterligere informasjon.

Trykk aldri på knappen på fjernkontrollen med en hard, spiss gjenstand. Fjernkontrollen kan bli skadet.

Ikke trekk i eller vri den elektriske ledningen til en fjernkontroll. Dette kan føre til at det oppstår feil i anlegget.

Berør aldri de innvendige komponentene i kontrollen. Ta ikke av frontpanelet. Det er farlig å berøre noen av de innvendige komponentene, og det kan oppstå maskinfeil. Kontakt forhandleren hvis du vil kontrollere og justere de innvendige komponentene.

Tørk ikke av driftspanelet til kontrollen med rensbensin, tynner, kjemisk støvklut o.l.

Panelet kan bli misfarget eller avskallet. Hvis det er svært skittent, tørker du panelet med en klut som er fuktet med utvannet, nøytralt vaskemiddel. Tørk det deretter med en annen tørr klut.

## Driftsområde (Se figur 4)

Hvis anlegget kjøres under forhold som ligger utenfor de følgende, kan det føre til at sikkerhetsanordninger aktiveres slik at luftkondisjoneringsanlegget stanser, eller det kan føre til at det drypper fra innendørsenheten.

Innstillingstemperaturområdet for fjernkontrollen går fra 16°C til 32°C.

(DB=tørrføler, WB=våtføler, ❄=kjøling, ☀=oppvarming, 🏠=innendørs, 🏡=utendørs, 🌡°C=temperatur, 💧=fuktighet)

## Forholdsregler for anlegg med gruppekontroll eller kontrollsystemer med to fjernkontroller

Dette anlegget har to andre styringssystemer i tillegg til individuelt styresystem (én fjernkontroll styrer én innendørsenhet). Bekreft det følgende hvis anlegget er av følgende kontrollsystemtype.

- Gruppekontrollsystem  
En fjernkontroll styrer inntil 16 innendørsenheter. Alle innendørsenheter har samme innstilling.
- Kontrollsystem med to fjernkontroller  
To fjernkontroller styrer én innendørsenhet (ved gruppestyresystem er det én gruppe innendørsenheter). Enheten styres individuelt.

NB



Kontakt forhandleren hvis du endrer kombinasjonen eller innstillingen av gruppekontroll og kontrollsystem med to fjernkontroller.

## Fremgangsmåte ved betjening



- Se i driftshåndboken som leveres med fjernkontrollen.
- Hvis det velges en funksjon som ikke er tilgjengelig, vises meldingen IKKE TILGJENGELIG.
- Driftsprosedyren varierer med varmpumpeanlegg og anlegg bare for kjøling. Kontakt forhandleren for å få bekreftet anleggstypen.
- For å beskytte enheten slår du på hovedstrømbryteren 6 timer før bruk.
- Hvis hovedstrømtilførselen blir slått av mens anlegget går, vil anlegget starte automatisk når strømmen slås på igjen.

NB



Still inn temperaturen innenfor de områdene som er nevnt under "Driftsområde" på side 2.

## Optimal drift

Vær oppmerksom på følgende forholdsregler for å sikre at systemet fungerer som det skal.

- Bruk justeringsfunksjonen for luftstrømretning fullt ut. Fordi kald luft samler seg langs gulvet og varm luft samler seg oppunder taket, anbefales det å stille inn luftstrømretningen under kjøling eller tørking i parallell med taket, og å stille den vendt nedover under oppvarming. Unngå likevel at luftstrømmen rettes direkte mot dem som befinner seg i rommet.
- Juster romtemperaturen skikkelig slik at det blir et komfortabelt inneklima. Unngå overdreven oppvarming og kjøling. Vær oppmerksom på at det kan ta tid før romtemperaturen oppnår innstilt temperatur. Det kan være lurt å benytte seg av innstillingsmulighetene til tidsbryteren.
- Unngå at det kommer direkte sollys inn i rommet når anlegget går i kjølemodus ved å benytte gardiner eller persiener.
- Luft ut rommet regelmessig. Brukes anlegget over lange tidsperioder, er det viktig at rommet luftes grundig.
- Bruk ikke luftkondisjoneringsanlegget sammen med insektmiddel til desinfisering av rom. Det kan medføre at kjemikaliene avsettes i anlegget, noe som kan være helsefarlig for personer med kjemikalieallergi.
- Hold dører og vinduer lukket. Hvis dører og vinduer blir stående åpne, vil luften i rommet slippe ut og redusere virkningen av nedkjølingen eller oppvarmingen.
- Plasser aldri gjenstander nær inntil luftinntaket eller -utløpet til anlegget. Dette kan redusere effekten av anlegget eller få det til å stanse.
- Skru av hovedbryteren for strømtilførselen når anlegget skal være ute av drift over en lengre periode. Anlegget bruker strøm så lenge bryteren er på. Skru derfor av hovedstrømforsyning for å spare energi. Skru hovedbryteren på igjen 6 timer før anlegget skal startes på nytt for å sikre problemfri drift. (Se "Vedlikehold" på side 3.)
- Når skjermen viser " (LUFTFILTER MÅ RENGJØRES), må filterne rengjøres av kvalifisert servicepersonell. (Se "Vedlikehold" på side 3.)



Bruk ikke luftkondisjoneringsanlegget til andre formål.

Anlegget må ikke brukes til kjøling av presisjonsinstrumenter, mat, planter, dyr eller kunstverk for å unngå at kvaliteten svekkes.

## Vedlikehold



### LIVSFARE

- Bare kvalifisert servicepersonell har lov til å utføre vedlikehold.
- Før det gis adgang til koblingspunkter, må alle strømtilførselskretser være brutt.
- Sørg for å stanse all drift og strømtilførsel når du skal rengjøre luftkondisjoneringsanlegget eller luftfilteret. Ellers kan det forårsake elektrisk støt eller personskade.
- Vask ikke luftkondisjoneringsanlegget med vann. Det kan i så fall medføre elektrisk støt.
- Vær forsiktig ved bruk av stillas. Det må vises forsiktighet ved arbeid i høyden.
- Kontroller at anleggets stativ og koblinger ikke er skadet etter lang tids bruk. Hvis disse er skadet, kan anlegget velte og forårsake personskade.
- Berør ikke varmevekslerens ribber. Ribbene er skarpe, og kan medføre kuttskader.
- Ved rengjøring av varmeveksleren må du sørge for å ta av kontrollboksen, viftemotoren, dreneringspumpen og flottørbryteren. Vann eller rengjøringsmiddel kan svekke isolasjonen av elektriske komponenter, og medføre at disse komponentene kortsluttes.

### Slik rengjør du luftfilteret

Rengjør luftfilteret når symbolet " (LUFTFILTER MÅ RENGJØRES) vises.

Frekvensen for rengjøring må økes dersom anlegget er installert i et rom hvor det er betydelig luftforurensing.

(Som en målestokk for deg selv bør du vurdere rengjøring av filteret hvert halvår.)

Hvis luftfilteret er så skittent at det er umulig å rengjøre det, må det skiftes. (Ekstra luftfiltre er tilleggsutstyr.)

NB



Vask ikke luftfilteret med vann som er varmere enn 50°C, ellers kan det oppstå skjolder og/eller deformering.

Utsett ikke anlegget for ild. Dette kan forårsake brann.

Ved bruk av dekorpanel BYFQ60C, se figurene markert **A**  
BYFQ60B, se figurene merket **B**

- 1 Åpne innsugingsristen (Se figur 5) (handling 1 i illustrasjonen). Trykk på begge spakene samtidig i pilens retning som vist i illustrasjon, og senk risten forsiktig. (Samme fremgangsmåte for lukking.)
- 2 Ta ut luftfilteret (Se figur 6) (handling 2 til 4 i illustrasjonen). Trekk luftfilterklemmen både nede til venstre og på høyre side av filteret mot deg, og løsne filteret.
- 3 Rengjør luftfilteret. (Se figur 3)  
Bruk en støvsuger, eller vask luftfilteret med vann. Når luftfilteret er svært skittent, bruker du en myk kost og et nøytralt vaskemiddel.
- 4 Fjern vannet, og tørk filteret på et skyggefullt sted.
- 5 Sett på plass luftfilteret igjen (følg trinnene 2 til 4 i illustrasjonen i motsatt rekkefølge).  
Fest luftfilteret på innsugingsristen ved å henge det over den fremstikkende delen over innsugingsristen.  
Trykk bunnen av luftfilteret mot utspringene på bunnen av risten for å smekke luftfilteret på plass.
- 6 Lukk innsugingsristen ved å følge trinn 1 i motsatt rekkefølge.
- 7 Når strømmen er slått på, skal du trykke på TILBAKESTILLINGSKNAPP FOR FILTERVARSEL.  
Teksten "LUFTFILTER MÅ RENGJØRES" forsvinner.

## Slik rengjør du innsugingsristen

Ved bruk av dekorpanel BYFQ60C, se figurene markert **A**  
BYFQ60B, se figurene merket **B**

- 1 Åpne innsugingsristen (Se figur 5) (handling 1 i illustrasjonen).  
Se trinn 1 under "Slik rengjør du luftfilteret" på side 3.
- 2 Koble fra innsugingsristen (Se figur 6).  
A: Åpne innsugingsristen 90 grader, så vil den bare henge i hengslene.  
Press begge hengsler innover som vist i figur 8A.  
B: Åpne innsugingsristen 45 grader og løft den oppover som vist i figur 8B.
- 3 Ta av luftfilteret (trinn 2 til 4 i illustrasjonen).  
Se trinn 2 under "Slik rengjør du luftfilteret" på side 3.
- 4 Rengjør innsugingsristen.  
Vask med myk børste og nøytralt vaskemiddel eller vann, og tørk grundig.

**NB**



Når innsugingsristen er svært skitten, påfører du vanlig oppvaskmiddel, som du lar virke i ca. 10 minutter. Deretter skylles det av med vann.

Vask ikke innsugingsristen med vann som er varmere enn 50°C, ellers kan det oppstå skjolder og/eller deformering.

- 5 Sett på plass luftfilteret igjen (følg trinnene 2 til 4 i illustrasjonen i motsatt rekkefølge).
- 6 Fest innsugingsristen igjen ved å utføre fremgangsmåte 2 i motsatt rekkefølge (utfør handling 5 i motsatt rekkefølge).
- 7 Lukk innsugingsristen ved å følge trinn 1 i motsatt rekkefølge.

## Slik rengjør du luftutløp og utvendige paneler

- Gjør rent med en myk klut.
- Når det er vanskelig å fjerne flekker, bruker du vann eller nøytralt vaskemiddel.

**NB**



Bruk ikke bensin, benzen, tynner, poleringspulver eller flytende insektmiddel. Dette kan medføre misfarging eller vridning.

La aldri innendørsenheten bli våt. Dette kan medføre elektrisk støt eller brann.

Skrubb ikke hardt når du vasker bladet med vann. Tetningen på overflaten kan løsne.

Bruk ikke vann eller luft som er varmere enn 50°C for rengjøring av luftfiltre og utvendige paneler.

## Oppstart etter lengre driftsopphold

- Kontroller følgende:
  - Kontroller at luftinntaket og luftutløpet ikke er blokkert. Fjern eventuelle hindringer.
  - Kontroller at jordforbindelsen er tilkoblet.
  - Kan det finnes en brutt ledning noe sted? Kontakt forhandleren hvis det er problemer.
- Gjør rent luftfilter og utvendige paneler.
  - Når du har rengjort luftfilteret, må du sørge for å feste det tilbake på plass.
- Slå på strømtilførselen med hovedbryteren.
  - Skjermen til kontrollpanelet lyser når strømmen slås på.
  - For å beskytte anlegget bør du slå på strømtilførselen minst 6 timer før drift.

## Nødvendige tiltak når anlegget skal stanses for en lengre periode

- La systemet gå på VIFTEDRIFT en halv dag for å tørke anlegget.
  - Se i håndboken for fjernkontrollen.
- Slå av strømtilførselen.
  - Når hovedstrømtilførselen slås på, vil anlegget likevel bruke litt strøm selv om systemet ikke er i drift.
  - Skjermen til fjernkontrollen vil slukke når hovedstrømtilførselen slås av.
- Gjør rent luftfilteret og utsiden. Husk å sette tilbake luftfilteret etter rengjøring. Se "Vedlikehold" på side 3.

## Ikke funksjonsfeil i luftkondisjoneringsanlegget

Symptomene nedenfor indikerer ikke funksjonsfeil i luftkondisjoneringsanlegget.

### Systemet fungerer ikke

- Systemet starter ikke umiddelbart etter at det er blitt trykket på PÅ/AV-knappen.  
Hvis DRIFTSLAMPEN lyser, fungerer systemet som det skal. Det starter ikke umiddelbart igjen fordi én av sikkerhetsanordningene er blitt aktivert, for å hindre at systemet overbelastes.  
Systemet vil slå seg på igjen automatisk etter tre minutter.
- Systemet starter ikke umiddelbart på nytt når knappen for TEMPERATURINNSTILLING går tilbake til sin opprinnelige posisjon etter at man har trykket på den.  
Det starter ikke umiddelbart igjen fordi én av sikkerhetsanordningene er blitt aktivert, for å hindre at systemet overbelastes.  
Systemet vil slå seg på igjen automatisk etter tre minutter.
- Systemet starter ikke når symbolet " (IKON FOR EKSTERN STYRING) vises, og det blinker i noen sekunder etter at man har trykket på en knapp.  
Dette skyldes at systemet er styrt eller deaktivert av en annen kontroll med høyere prioritet.  
Når skjermen blinker, indikerer det at systemet ikke kan styres via denne innendørsenheten.
- Systemet starter ikke umiddelbart etter at strømtilførselen er slått på.  
Vent i ett minutt til mikroprosessoren er driftsklar.

- Utendørsenheten er stanset. Dette skyldes at romtemperaturen har nådd innstilt temperatur. Anlegget går over til vifedrift. "  " (SYMBOL FOR EKSTERN STYRING) vises på fjernkontrollen, og den faktiske driften er en annen enn fjernkontrollens innstilling. For delte modeller i multisystem gjennomfører mikroprosessen følgende kontroll, avhengig av andre innendørsenheters driftsmodus.
  - Før du begynner, er de andre innendørsenheter allerede i gang. Hvis driftsmodusen til dette anlegget er en annen enn den du har valgt, kan innendørsenheten i rommet ditt settes på vent. (Vifte: stans. Horisontal klaff: horisontal posisjon)

Ditt rom	Driftsmodus			
	Kjøling	Tørking	Kun vifte	Oppvarming
Kjøling	O	O	O	W
Tørking	O	O	O	W
Kun vifte	O	O	O	W
Oppvarming	W	W	W	O

O: enheten kan opereres  
W: enheten er i ventemodus

- Hvis den totale kjølekapasiteten til alle innendørsenheter som går, er over kapasitetsgrensen til utendørsenheten, settes innendørsenheten på vent. (Vifte og horisontal klaff: Samme som innstilling: (kun for modell med bare kjøling))
- Når anlegget i rommet ditt har vært i kjølemodus, kan enheten i rommet ditt gå slik når annet/andre anlegg begynner å gå: Vifte: L tab. Horisontal klaff: horisontal posisjon.
- Det er en annen viftehastighet enn innstilt. Viftehastigheten endres ikke om du trykker på viftens hastighetskontroll. Når romtemperaturen når den innstilte temperaturen i oppvarningsmodus, har kapasitetstilførselen fra utendørsenheten stanset, og innendørsenheten går kun i viftemodus (L tab). Ved delte multisystemer kjører innendørsenheten skiftevis viftestopp og kun viftemodus (L tab). Dette er for å hindre at det blåses kaldluft direkte på personer som befinner seg i rommet.

#### Luftstrømretning er ikke som angitt

- Den faktiske luftstrømretningen er ikke som vist på fjernkontrollen.
- Automatisk svingeinnstilling virker ikke.

Se i håndboken for fjernkontrollen.

#### Det kommer hvit tåke ut av et anlegg

- Når fuktigheten er høy under kjøling (på steder med mye olje eller støv). Hvis innsiden av innendørsenheten er ekstremt skitten, vil temperaturfordelingen inne i et rom bli ujevn. Det er nødvendig å rengjøre innsiden av innendørsenheten. Spør forhandleren om ytterligere detaljer om rengjøring av enheten. Slik rengjøring skal foretas av kvalifisert servicepersonell.
- Når systemet blir satt over til VARMEDRIFT etter AVISING. Fuktighet som er dannet under AVISING, går over til damp og presses ut.

#### Støy fra luftkondisjoneringsanlegg

- Det høres en "ringelyd" når anlegget er startet. Denne lyden genereres av temperaturregulatoren som brukes. Den vil forsvinne etter omtrent ett minutt.
- En kontinuerlig lav, "hvesende" lyd høres når systemet går over til modiene KJØLING eller AVISING. Denne lyden skyldes gass fra kjølemiddelet som strømmer gjennom både innendørs- og utendørsenheter.
- Det høres en "hvesende" lyd ved oppstart eller umiddelbart etter driftsstans, eller den høres ved begynnelsen eller umiddelbart etter stans av AVISING. Dette er støy som skyldes stopp eller endring i strømmen av kjølemiddelet.
- En vedvarende lav "sja"-lyd høres når systemet er i drift med KJØLING eller under en stopp. Denne lyden høres når dreneringspumpen er i bruk.
- Det høres en "knirkende" lyd når systemet er i drift eller etter at driften er stanset. Denne lyden dannes ved utvidelse eller sammentrekning av plastdelene som følge av temperaturendringer.

#### Støy fra anleggene

- Det kan blåse ut støv fra anlegget når det startes etter en lengre pause. Støv som har samlet seg i anlegget, blåses ut.

#### Det kommer lukt fra anleggene

- Anlegget absorberer lukter fra rommene, møbler, sigaretter og annet, og sender dem ut igjen.

#### LCD-skjermen på fjernkontrollen viser "BB"

- Dette skjer umiddelbart etter at hovedbryteren for strømtilførsel slås på. Viser at tilstanden til fjernkontrollen er normal. Fortsetter midlertidig.

## Feilsøking

Hvis noen av følgende funksjonsfeil skulle oppstå, følg tiltakene som beskrevet nedenfor, og kontakt forhandleren.

Systemet må repareres av kvalifisert servicepersonell.



#### ADVARSEL

Når luftkondisjoneringsanlegget er i unormal tilstand (brent lukt, osv.), trekker du ut strømledningen fra stikkontakten, og kontakter forhandleren.

Vedvarende drift under slike omstendigheter kan føre til feil, elektrisk støt og brann.

- Hvis en sikkerhetsanordning, f.eks. en sikring, bryter eller jordfeilbryter, stadig slår ut, eller dersom PÅ/AV-bryteren ikke virker som den skal. Tiltak: Slå av hovedstrømtilførselen.
- Hvis det lekker vann fra anlegget. Tiltak: Stans driften.
- Hvis symbolet "  " (INSPEKSJON), "UNIT No.", og DRIFTSLAMPEN blinker, og "FUNKSJONSFEILKODE" vises. Tiltak: Gi beskjed til forhandleren om hva som vises på skjermen.

Hvis systemet ikke fungerer som det skal, bortsett fra i tilfellet som er nevnt ovenfor, og ingen av de ovennevnte funksjonsfeil er å finne, må systemet undersøkes etter følgende prosedyrer.

### **Hvis systemet ikke fungerer i det hele tatt.**

- Kontroller at det ikke er strømbrudd.  
Vent til det er strøm i anlegget. Hvis strømbruddet opptrer under drift, vil systemet automatisk starte opp igjen straks strømtilførselen er i orden.
- Kontroller at det ikke er gått en sikring eller at en bryter er slått ut. Skift sikringen eller tilbakestill bryteren.

### **Hvis systemet stanser etter at driften er ferdig.**

- Kontroller om luftinntaket eller -utløpet på utendørs- eller innendørsenheten er blokkert av fremmedlegemer.  
Fjern fremmedlegemet og gjenopprett gode ventilasjonsforhold.
- Kontroller om luftfilteret er gått tett.  
Få kvalifisert servicepersonell til å rengjøre luftfilteret.

### **Systemet går, men kjølingen eller oppvarmingen er utilstrekkelig.**

- Hvis luftinntaket eller -utløpet for utendørs- eller innendørsenheten er blokkert av fremmedlegemer.  
Fjern fremmedlegemet og gjenopprett gode ventilasjonsforhold.
- Hvis luftfilteret er gått tett.  
Få kvalifisert servicepersonell til å rengjøre luftfilteret.
- Hvis innstilt temperatur ikke er riktig. (Se i håndboken for fjernkontrollen)
- Hvis knappen for VIFTEHASTIGHETSSTYRING er innstilt på LAV HASTIGHET. (Se i håndboken for fjernkontrollen)
- Hvis luftstrømvinkelen ikke er riktig. (Se i håndboken for fjernkontrollen)
- Hvis dørene eller vinduene er åpne. Lukk dører og vinduer for å unngå at det strømmer inn luft.
- Hvis det kommer direkte sollys inn i rommet (under kjøling).  
Bruk gardiner eller persienner.
- Når det er for mange personer i rommet. Kjølingseffekten blir redusert hvis varmeutviklingen i rommet er for høy.
- Hvis rommets egen varmekilde er for kraftig (under kjøling).  
Kjølingseffekten blir redusert hvis varmeutviklingen i rommet er for høy.

## **Krav ved kassering**

Enheten må demonteres, og kjølemiddelet, oljen og eventuelle andre deler tas hånd om i samsvar med gjeldende lokale og nasjonale forskrifter.



Luftkondisjoneringsproduktet er merket med dette symbolet. Det betyr at elektriske og elektroniske produkter ikke skal blandes med usortert husholdningsavfall.

Systemet må ikke demonteres på egen hånd. Luftkondisjoneringsanlegget må demonteres og kjølemiddelet, oljen og eventuelle andre deler tas hånd om av kvalifisert montør i overensstemmelse med gjeldende lokale og nasjonale forskrifter.

Luftkondisjoneringsanlegg må håndteres ved et spesialanlegg for gjenbruk, resirkulering og gjenvinning. Når du sørger for at dette produktet avfallsbehandles på riktig måte, bidrar du til å avverge potensielle negative konsekvenser for miljø og menneskelig helse. Kontakt montøren eller lokale myndigheter for mer informasjon.

Batterier må fjernes fra fjernkontrollen og kastes i henhold til gjeldende lokale og nasjonale forskrifter.



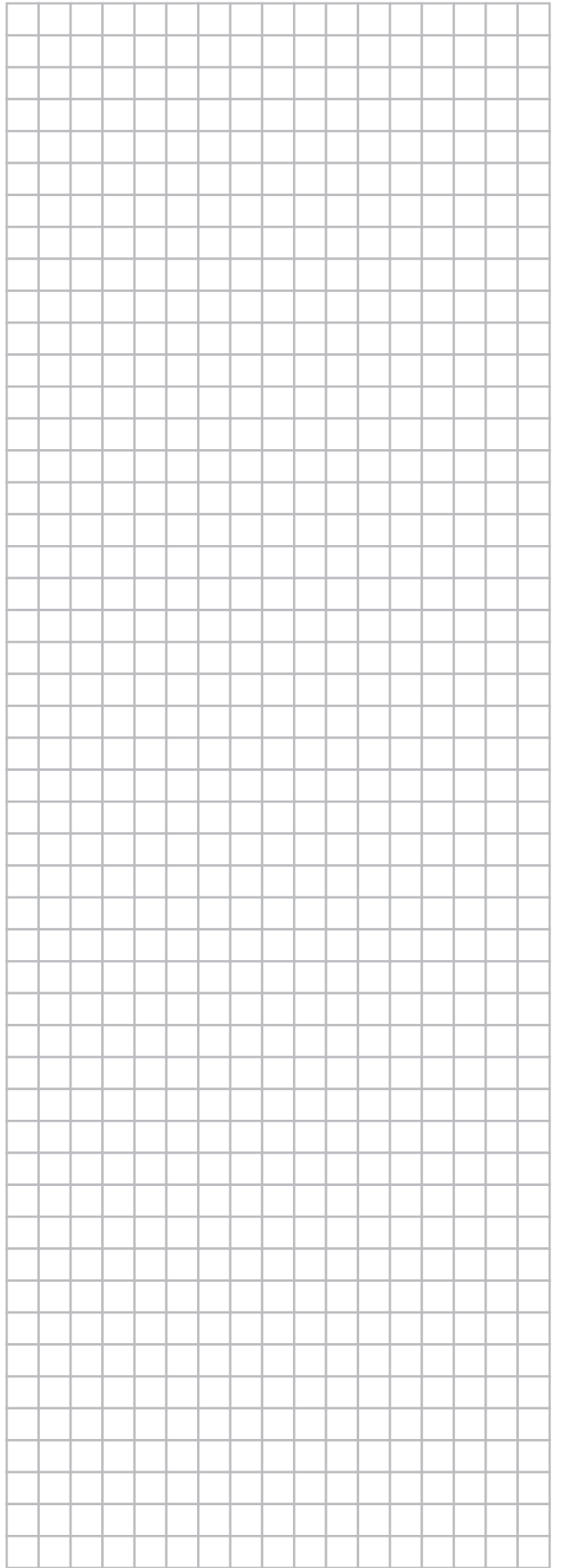
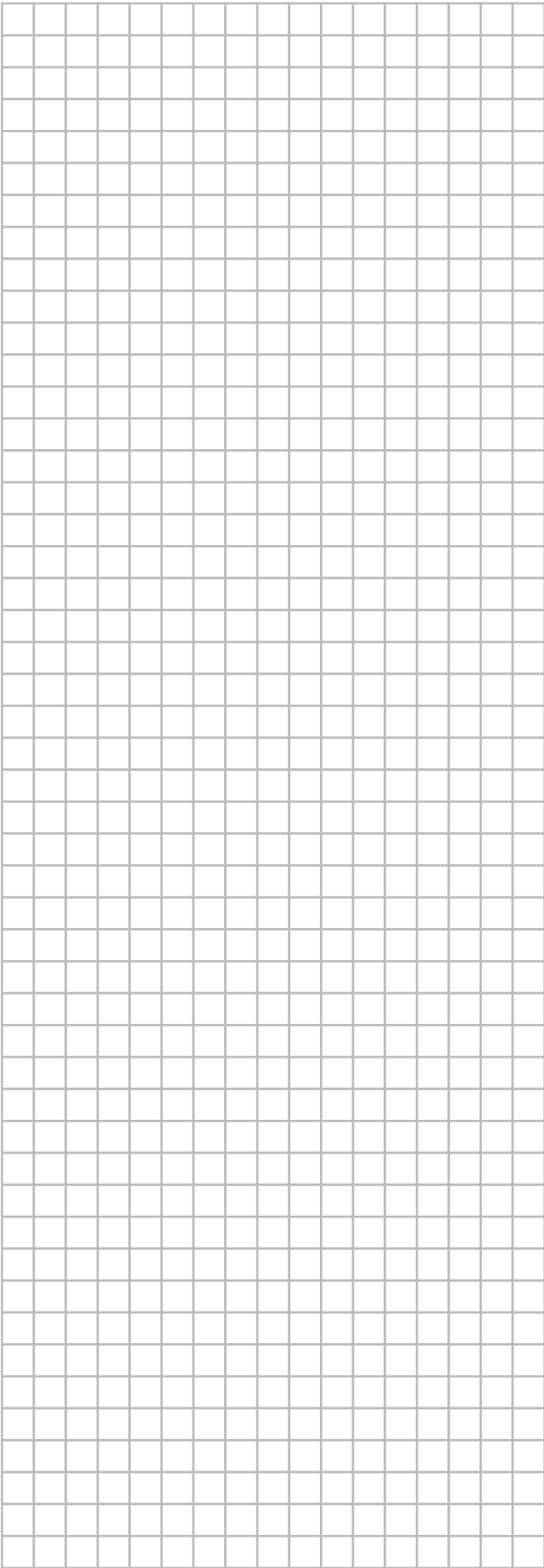

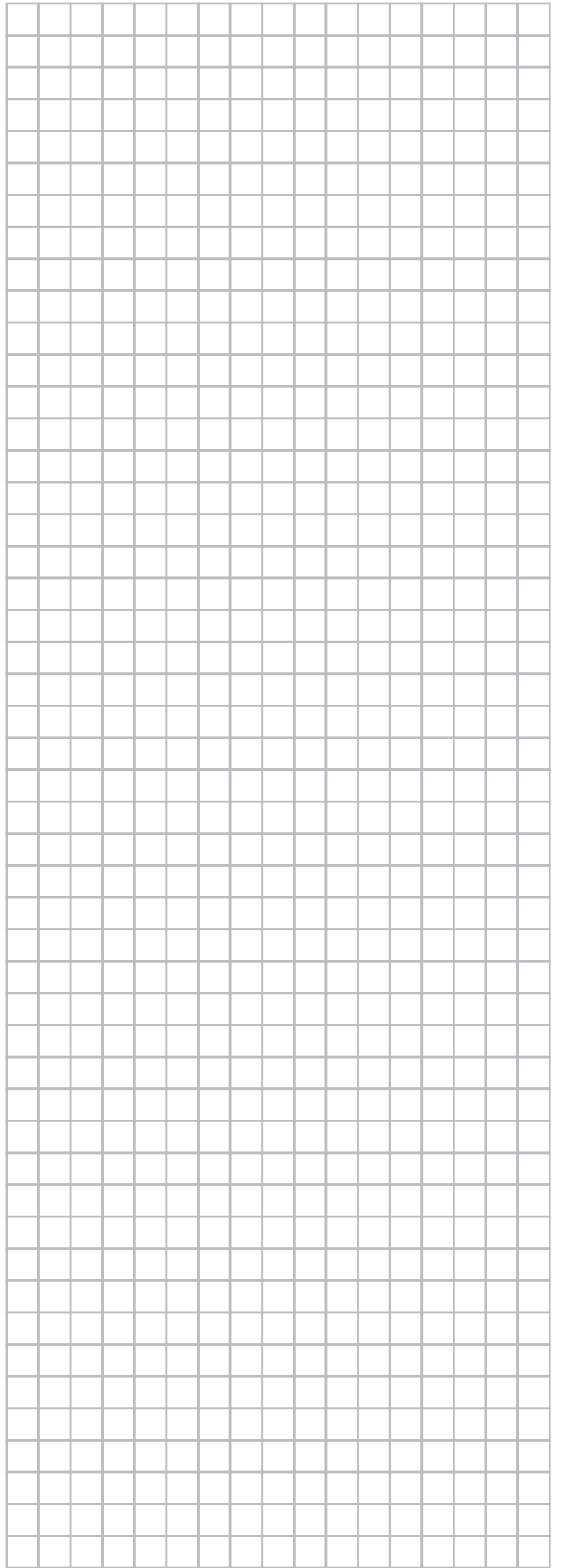
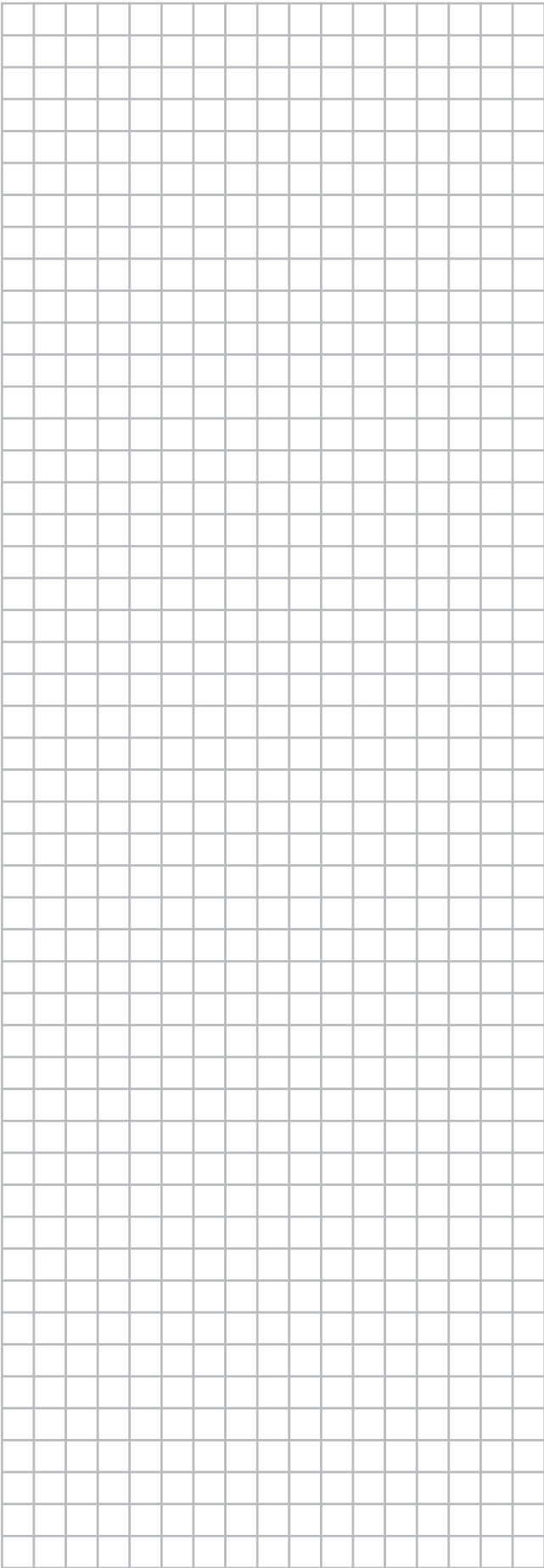



**DAIKIN INDUSTRIES CZECH REPUBLIC s.r.o.**

U Nové Hospody 1/1155, 301 00 Plzeň Skvrňany, Czech Republic

**DAIKIN EUROPE N.V.**

Zandvoordestraat 300, B-8400 Oostende, Belgium

Copyright 2013 Daikin

