

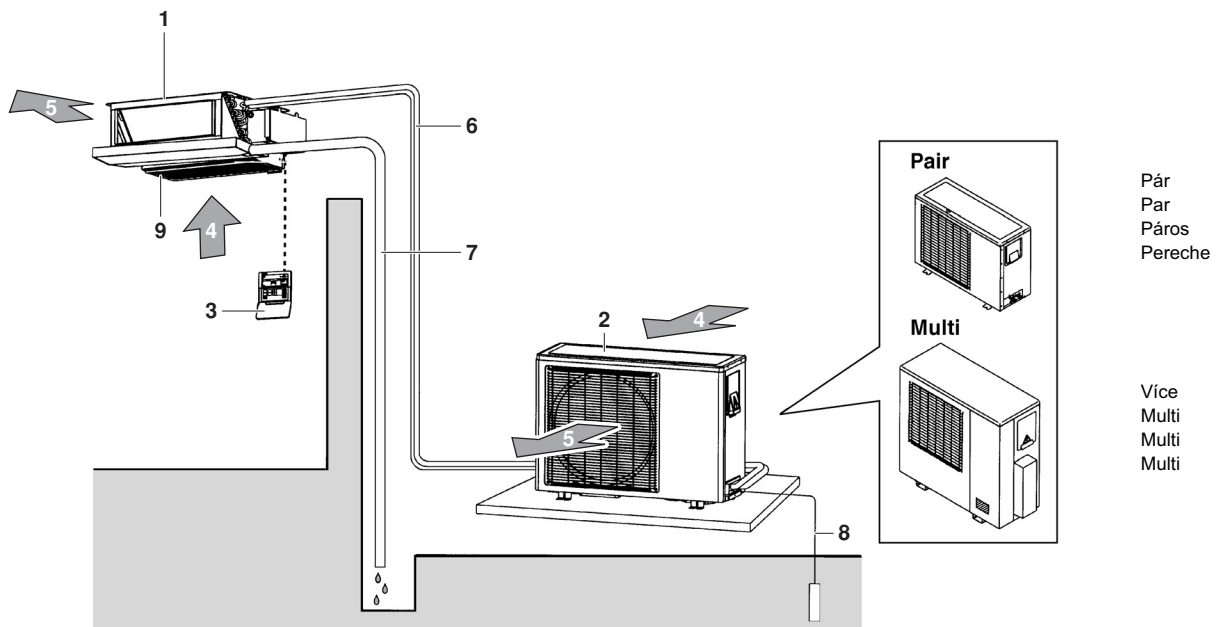

Üzemeltetési kézikönyv

**Split rendszerű szobai klímaberendezések
Multi rendszerű szobai klímaberendezések**



1

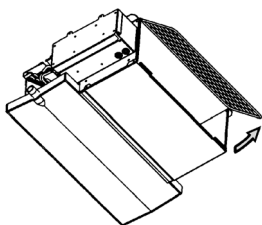

2a

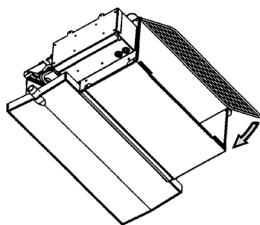

2b

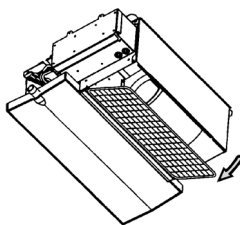

3a

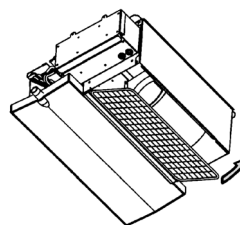

3b

NOTES



Tartalomjegyzék

Üzemeltetés előtti tennivalók.....	1
Fontos információk a használt hűtőközeggel kapcsolatban	1
Működési tartomány	1
A berendezés elhelyezése.....	2
Működési mód	2
Optimális működés.....	2
Az alábbi jelenségek nem jelzik a légkondicionáló meghibásodását	2
Hibaelhárítás	3
Karbantartás	4



Köszönjük, hogy Daikin gyártmányú légkondicionálót választott. Olvassa el figyelmesen ezt az üzemeltetési kézikönyvet, mielőtt a klímaberendezést használatba venné. Leírja az egység rendeltetészerű használatát, és segít az esetleg felmerülő problémák megoldásában. Elolvasás után tegye olyan helyre, ahol később is megtalálja.

Üzemeltetés előtti tennivalók

- Ez az üzemeltetési kézikönyv az alábbi, szabványos vezérlésű rendszerekhez készült. Az üzemeltetés előtt kérjen a forgalmazótól a rendszerre vonatkozó üzemeltetési kézikönyvet.

MEGJEGYZÉS Az egységek távirányítóval vezérelhetők. További információkat a távirányító kézikönyvében talál.



- Ha légkondicionálónak testre szabott vezérlőrendszere van, akkor kérjen a Daikin forgalmazótól a rendszerre vonatkozó üzemeltetési kézikönyvet.

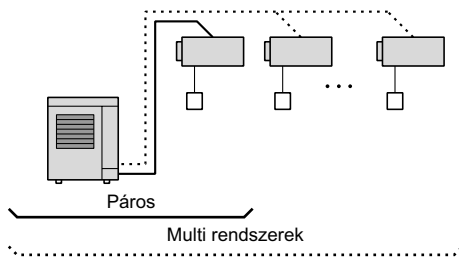

Ez a hőszivattyús rendszer hűtés, fűtés és automatikus üzemmódot tud.

Alkatrészek neve és funkciója (Lásd: 1. ábra)

- 1 Beltéri egység
- 2 Kültéri egység
- 3 Távirányító (opcionális)
- 4 Bemenő levegő
- 5 Kívüvont levegő
- 6 Hűtőközegcsövek, összekötő elektromos vezetékek
- 7 Kondenzvízcső
- 8 Földvezeték
- 9 Szívás oldali levegőszűrő (opcionális)



- Vigyázzon, hogy a beltéri egység és a távirányító ne kapjon nedvességet. Ez áramütést vagy tüzet okozhat.
- Ne használjon gyúlékony spray-t, pl. hajlakkot, illetve körömlakkot vagy festéket az egység közelében. Tűz keletkezhet.
- Ne helyettesítse a kiégett biztosítékokat más amperszámmal vagy valamilyen vezetékkel. Vezeték/rézdrót használatakor az egység tönkre mehet vagy tüzet okozhat.
- Ne nyúljon a levegőkimenet felé, vagy a vízszintes terelőlapokhoz, ha a szárnyak legeznek. Becsípódhatnak az ujjak, vagy eltörhet a berendezés.
- Ne dugjon botszerű tárgyakat a levegőbemenethez vagy -kimenethez. A nagy sebességgel forgó ventilátorhoz érni veszélyes.
- Ne vegye le a kültéri egység ventilátorvédőjét. A nagy sebességgel forgó ventilátor rendkívül veszélyes.
- Ne keresse a hibát vagy javítsa az egységet saját maga. Ezt bízza egy képesített szerelőre.

Fontos információk a használt hűtőközeggel kapcsolatban

Ez a készülék fluorotartalmú, üvegházhatást okozó gázokat tartalmaz, melyekre a Kiotói Jegyzőkönyv vonatkozik.

Hűtőközeg típusa: R410A

GWP⁽¹⁾ érték: 1975

(1) GWP = globális felmelegedési potenciál (Global Warming Potential)

Európai uniós és helyi jogszabályok a hűtőközeg-szivárgás rendszeres időközönkénti ellenőrzését tehetik kötelezővé. További információkért forduljon a helyi márkaképviselőhez.

Működési tartomány

Ha a hőmérséklet vagy a páratartalom a megadott tartományokon kívül esik, akkor biztonsági alrendszerek léphetnek működésbe, és a légkondicionáló nem működik, vagy időnként víz csöpöghet a beltéri egységből.

	HŰTÉS	FŰTÉS
kültéri hőmérséklet	-10~46°C DB	-15~20°C WB
beltéri hőmérséklet	14~28°C WB	10~30°C DB
beltéri páratartalom	≤80% ^(*)	

(*) azért, hogy ne csöpögjön lecsapódott pára az egységből

MEGJEGYZÉS



A helyes működési tartománnyal kapcsolatban érdeklődjön a forgalmazónál. A csatlakoztatott kültéri egységtől függően ez változó lehet.

A berendezés elhelyezése



- Ne legyen a beltéri egység alatt semmi, aminek árt a nedvesség. Az egység csöpöghet, ha a páratartalom 80% feletti, vagy ha a víztelenítő kifolyó eldugul.
- Ne helyezzen másik fűtőberendezést közvetlenül a beltéri egység alá. A hőtől eldeformálódhat az egység.
- Ne legyen TV, rádió, magnó stb. a beltéri egységtől és a távirányítótól 1 méteren belül. Ellenkező esetben torzulhat a kép vagy a hang.

- Ne legyen semmilyen tárgy a kültéri egység közvetlen közelében, és nem szabad megengedni, hogy falevelek vagy egyéb szemét gyűljön fel az egység környezetében. A falevelek melegágyai a rovaroknak, amelyek azután bejuthatnak a berendezésbe. Ha bejutnak a berendezésbe, akkor ezek az élőlények működészavarokat okozhatnak, sőt füstölést vagy tüzet is, ha eljutnak az elektromos alkatrészekig.

Működési mód



- Ha olyan funkció lett kiválasztva, amelyik nem elérhető, a NOT AVAILABLE üzenet jelenik meg.
- Az egység védelme érdekében kapcsolja be a fő tápkapcsolót 6 órával az üzemeltetés előtt.
- Ha a fő tápkapcsolót üzem közben kikapcsolják, a működés automatikusan újraindul, ha a tápfeszültséget újra visszakapcsolják.

A fűtés mód magyarázata

Fő-segéd egységes rendszerek (üzemmódkényszerítés)

- A rendszer üzemmódját (hűtés/fűtés) a fő (master) egység üzemmódja határozza meg. Ha a fő egység hűtés módban van, akkor a rendszer csak hűtés módban üzemelhet, ha fűtés módban van, akkor csak fűtés módban üzemelhet, függetlenül a termosztátbeállítástól.
- Ha a fő egység ki van kapcsolva, a rendszer üzemmódját az elsőnek bekapcsolt egység határozza meg.

MEGJEGYZÉS A fő/segéd beállítást üzembe helyezéskor kell kiválasztani és megadni.





Optimális működés

Tartsa be az alábbi előírásokat a rendszer helyes működése érdekében.

- Állítsa be helyesen a levegőkimenetet, és próbálja elkerülni, hogy a légáram a szobában tartózkodókat közvetlenül érje.
- A hőmérséklet beállítása legyen kellemes. A túlzott fűtés vagy hűtés kerülendő.
- Függyönyökkel vagy redőnnyel meg kell akadályozni, hogy hűtés közben közvetlen napsugárzás érje a szobát.
- Az ablakok és az ajtók legyenek becsukva. Ha az ajtók és ablakok nyitva vannak, akkor a szoba levegője eltávozik, gyengítve a hűtő- vagy fűtőhatást.
- Ne tegyen semmilyen tárgyat a levegő bemenete vagy kimenete elé. Ez a hatásfokot csökkenti, vagy leállásokat okozhat.
- Ha a légkondicionálót hosszabb ideig nem használja, akkor kapcsolja ki a készülék tápkapcsolóját. Ha a kapcsoló be van kapcsolva, akkor a berendezés áramot vesz fel. Újraindításkor a zavartalan üzemelés érdekében kapcsolja be a fő tápkapcsolót 6 órával az üzemeltetés előtt. (Lásd 4. oldal, "Karbantartás")
- Ha a kijelzőn a "  " jel (levegőszűrő tisztítása esedékes) jelenik meg, hívjon egy képzett szerelőt, hogy tisztítsa meg a szűrőket. (Lásd 4. oldal, "Karbantartás")

Az alábbi jelenségek nem jelzik a légkondicionáló meghibásodását

A rendszer nem működik

- A rendszer nem indul el azonnal a BE/KI gomb megnyomása után. Ha az ÜZEMBEN lámpa világít, a rendszer rendesen működik. Ezért nem indul újra azonnal, mert valamelyik biztonsági alrendszere aktív, és a túlterhelés megelőzése érdekében blokkolja a rendszert. Három perc múlva a rendszer el fog indulni automatikusan.
- A rendszer nem indul el azonnal a HŐMÉRSÉKLET-BEÁLLÍTÁS gomb megnyomása után, mikor a gomb visszatér az előző helyzetbe. Ezért nem indul újra azonnal, mert valamelyik biztonsági alrendszere aktív, és a túlterhelés megelőzése érdekében blokkolja a rendszert. Három perc múlva a rendszer el fog indulni automatikusan.
- A rendszer nem indul el, ha a kijelzőn a "  " (KÜLSŐ VEZÉRLÉS IKON) látható, és a gombok megnyomása után a kijelző néhány másodpercig villog. Ennek az az oka, hogy a rendszert letiltotta, illetve a vezérlését átvette egy magasabb prioritású távirányító. A kijelző villogása azt jelzi, hogy ezzel a beltéri egységgel a rendszer nem vezérelhető.
- A rendszer nem indul el, ha a "  " jelzés látható. Ez azt jelzi, hogy a rendszer átváltása központi vezérlés alatt van, és ez egy másik egységnek vagy egy kültéri egységhez csatlakoztatott külön rendelhető hűtés/fűtés szelektornak lett kiosztva (= fő távirányító). A beltéri egységet a távirányítóval kell újraindítani.
- A rendszer nem indul el azonnal áram alá helyezés után. Kb. egy percbe telik, amíg a mikroszámítógép üzemkésszé válik.

Az egyik egységből fehér köd gomolyog

- Akkor lehetséges, ha hűtés közben a páratartalom magas (olajos vagy poros környezetben).
Ha egy beltéri egység belseje nagymértékben szennyezett, akkor a hőmérséklet eloszlása a szobában egyenetlenné válik. Ilyenkor ki kell tisztítani a beltéri egység belsejét. A Daikin forgalmazótól kérjen információt a tisztítással kapcsolatban. Ezt csak egy szakember tudja elvégezni.
- Ha a rendszer FŰTÉS MÓDRÁ kapcsol JÉGMENTESÍTÉS MÓD után.
A JÉGMENTESÍTÉS során keletkező nedvesség elpárolog és távozik.

A klímaberendezések hangja

- Folyamatos mély sustorgás hallható, ha a rendszer HŰTÉS vagy JÉGMENTESÍTÉS módban van.
Ez a hűtőközeggáz hangja, ahogy a beltéri és a kültéri egységben áramlik.
- Sustorgó hang, amely indításkor vagy a leállás után közvetlenül hallható, vagy a JÉGMENTESÍTÉS mód indításakor vagy a leállása után közvetlenül hallható.
Ez a zaj a hűtőközeg áramlásának változásakor vagy megállásakor keletkezik.
- Folyamatos mély surranó hang hallható, ha a rendszer HŰTÉS módban van, vagy leálláskor.
A zajt a kondenzvízszivattyú kelti.
- Nyikorgó hang hallható, ha a rendszer üzemel, vagy a leállása után.
A hőmérsékletváltozással táguló vagy összehúzódó műanyag alkatrészek okozzák a hangot.

Por száll az egységből

- A berendezés a bele lerakódott port hosszabb üzemszünet után kifújhatja.
Ez okozza az egységből kiszálló port.

Az egység kellemetlen szagot áraszt

- Az egység beveszi a szoba, a bútorok, a cigarettafüst stb. szagát, azután kibocsátja.

A távirányító folyadékkristályos kijelzőjén a "BB" jelzés látható.

- A tápkapcsoló bekapcsolása után közvetlenül jelentkezik. Azt jelzi, hogy a távirányító jól működik. A jelzés idővel eltűnik.

Hibaelhárítás

Ha az alábbi zavarok jelentkeznek, járjon el a következők szerint, és értesítse a Daikin szervizt.

A rendszert egy képesített szerelőnek kell megjavítania.

- Ha egy biztonsági eszköz, pl. biztosíték, kioldó, vagy földzárlatkioldó gyakran aktiválódik, vagy a BE/KI kapcsoló nem működik rendesen.
Teendő: Kapcsolja ki a tápkapcsolót.
- Ha víz szivárog az egységből.
Teendő: Állítsa le a működést.
- Ha a kijelzőn a következők jelennek meg: "👁️" (VIZSGÁLAT), "UNIT No.", az ÜZEMBEN lámpa villog, és a "HIBAKÓD" is megjelenik.
Teendő: Értesítse a Daikin szervizt, és írja le nekik, hogy mi látható a kijelzőn.

Ha a fent említett esetek kivételével a rendszer nem működik megfelelően, és a fent említettek ki vannak zárva, akkor az alábbi leírást követve vizsgálja meg a rendszert.

- Ha a rendszer egyáltalán nem működik.
 - Ellenőrizze, hogy nincs-e áramkimaradás.
Várja meg, hogy újra legyen áram. Ha működés közben lép fel áramszünet, akkor a rendszer az áramellátás helyreállása után automatikusan újraindul.
 - Ellenőrizze, hogy nem égett-e ki a biztosíték, vagy a kioldó nem kapcsolt-e le. Cseréljen biztosítékot, vagy billentse vissza a kioldót.
- Ha tökéletes működés után a rendszer egyszer csak leáll.
 - Ellenőrizze, hogy a kültéri vagy beltéri egység levegőbemenetét vagy -kimenetét nem zárja-e le akadály.
Távolítsa el az akadályt, hogy a szellőzés jó legyen.
 - Ellenőrizze, hogy nem tömődött-e el a levegőszűrő.
A levegőszűrő tisztítását bizza egy képesített szerelőre.
- Ha a rendszer működik, de a hűtés vagy fűtés nem kielégítő.
 - Ha a kültéri vagy beltéri egység levegőbemenetét vagy -kimenetét valamilyen akadály zárja le.
Távolítsa el az akadályt, hogy a szellőzés jó legyen.
 - Ha a levegőszűrő eltömődött.
A levegőszűrő tisztítását bizza egy képesített szerelőre.
 - Ha a beállított hőmérséklet nem megfelelő. Lásd a távirányító kézikönyvét.
 - Ha a VENTILÁTORSEBESSÉG-VEZÉRLÉS gomb beállítása lassú (LOW). Lásd a távirányító kézikönyvét.
 - Ha a levegőfúvás szöge nem megfelelő. Lásd a távirányító kézikönyvét.
 - Ha ablak vagy ajtó nyitva van. Csukja be az ajtókat vagy ablakokat, hogy ne jöjjön be a kinti levegő.
 - Ha közvetlen napsugár jut a szobába (hűtés közben).
Használjon függőnyt vagy redőnyöket.
 - Ha túl sokan tartózkodnak a szobában. A hűtőhatás csökken, ha túl nagy teljesítményt nyel el a szoba.
 - Ha a szobában nagy a hőtermelés (hűtés közben).
A hűtőhatás csökken, ha túl nagy teljesítményt nyel el a szoba.

Karbantartás



- A karbantartási munkákat csak egy képezett szerelő végezheti el.
- Mielőtt a csatlakozókhoz hozzáférne, minden tápáramkört meg kell szakítani.
- Ne használjon 50°C-nál melegebb vizet a levegőszűrők vagy a külső borítólemezek tisztítására.
- A hőcserélő tisztításakor el kell távolítani a kapcsolódobozt, a ventilátor motorját és a kondenzvízszivattyút. Vízzel vagy oldószert károsítja az elektronikus alkatrészek szigetelését, és azok leégését eredményezheti.

A levegőszűrő tisztításának módja

Meg kell tisztítani a levegőszűrőt, ha a kijelzőn megjelenik a " " jel (A LEVEGŐSZŪRŐ TISZTÍTÁSA ESEDÉKES).

Gyakrabban kell tisztítani, ha az egység különösen szennyezett helyiségben üzemel.

(A szűrőt általában elég félévente megtisztítani.)

Ha már nagyon elszennyeződött, akkor ki kell cserélni a levegőszűrőt. (A csere levegőszűrőt külön kell rendelni.)

MEGJEGYZÉS Ne üzemeltesse a klímaberendezést szűrők nélkül, mert különben a por lerakódik a berendezés belsejébe.

1 A levegőszűrő eltávolítása

- Hátsó szívás (Lásd: 2a. ábra):
Húzza a levegőszűrő alsó élét visszafelé a 2 hajlat fölött.
- Alsó szívás (Lásd: 3a. ábra):
Húzza a levegőszűrőt az egység hátoldalán található két hajlat fölött.

2 A levegőszűrő tisztítása

Távolítsa el a port a levegőszűrőből egy porszívóval, és finoman öblítse el hideg vízzel. Ne használjon oldószert vagy meleg vizet, mert különben a szűrő összezsugorodik vagy deformálódik. Tisztítás után árnyékos helyen hagyja megszáradni.

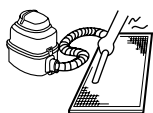

3 A levegőszűrő cseréje

- Hátsó szívás (Lásd: 2b. ábra):
Akassza a szűrőt az egység tetején található szárny mögé, és a másik oldalát nyomja meg finoman a 2 hajlat fölött.
- Alsó szívás (Lásd: 3b. ábra):
Akassza a szűrőt az egység közepén található szárny mögé, és a másik oldalát nyomja meg finoman a 2 hajlat fölött.

Hosszabb üzemszünet előtt

- Üzemeltesse a rendszert néhány órán keresztül ventilátor módban, hogy a beltéri egység belseje kiszáradjon. Állítsa a távirányítót ventilátor üzemmódra. Állítsa a távirányítót hűtés üzemmódra, a hőmérsékletet pedig 31°C-ra.
- Kapcsolja le a tápfeszültséget (a biztosíték, a vészkioldó vagy a földzárlatjelző segítségével).
- Tisztítsa meg a levegőszűrőket, és tegye vissza őket.

Indítás hosszú üzemszünet után

- Ellenőrizze az alábbiakat:
 - Ellenőrizze, hogy a levegőbemenetnél vagy -kimenetnél nincs-e akadály. Távolítsa el az akadályokat.
 - Ellenőrizze, hogy van-e földelés.
- Tisztítsa meg a levegőszűrőt és a burkolatot.
 - A levegőszűrőt a megtisztítás után ne feledje visszatenni.
- Kapcsolja be a távirányítót.
 - A vezérlőpanelen fények jelennek meg a bekapcsolás után.
 - Az egység védelme érdekében kapcsolja be a fő tápkapcsolót legalább 6 órával az üzemeltetés előtt.

Hulladékelhelyezési követelmények

Az egység szétszerelését, a hűtőközeg, az olaj és egyéb alkatrészek kezelését a vonatkozó helyi és nemzeti előírásoknak megfelelően kell végezni.



A klímatechnikai terméken ez a szimbólum van feltüntetve. Azt jelzi, hogy az elektromos és elektronikai készülékeket nem szabad a háztartási hulladék közé elhelyezni.

Ne próbálja meg a rendszert házilag szétszerelni: a klímaberendezés szétszerelését, a hűtőközeg, az olaj és egyéb alkatrészek kezelését a vonatkozó helyi és nemzeti előírásoknak megfelelően egy szakképzett szerelő tudja csak elvégezni.

A klímaberendezések alkatrészeit és anyagait csak speciális berendezésekkel és üzemekben lehet szétszerelni és újrahasznosításra alkalmassá tenni. A feleslegessé vált berendezés előírás szerinti elhelyezésével egyben megelőzheti a környezetre és emberi egészségre gyakorolt káros hatásokat. További információért forduljon a márkaképviselőhöz vagy a helyi hatóságokhoz.

A távirányítóból az elhasznált elemeket ki kell venni, és a vonatkozó helyi és nemzeti előírásoknak megfelelően kell elhelyezni.

NOTES

