

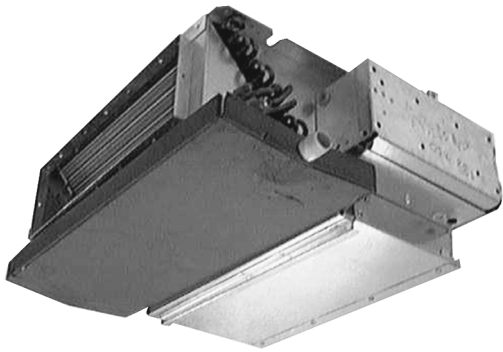

Priručnik za upotrebu

**Sobni klima uređaji sa split sustavom
Multi sobni sustavi za klimatizaciju**



FDBQ25B5V1

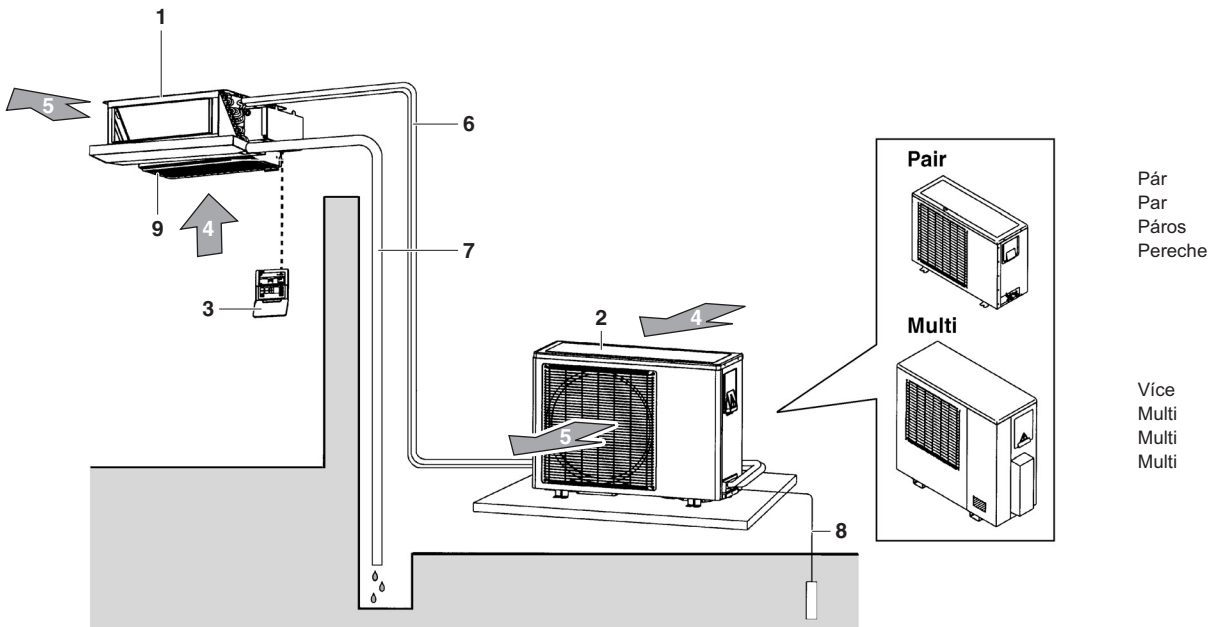

1

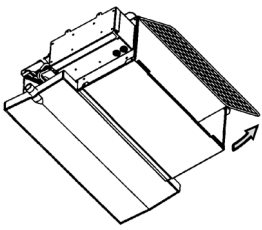

2a

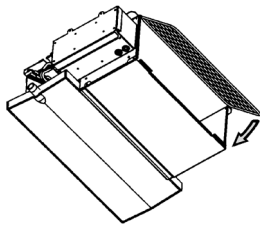

2b

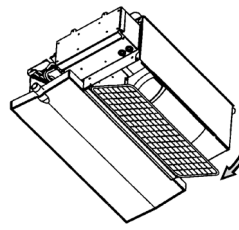

3a

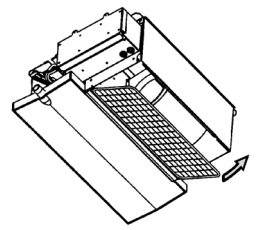

3b

NOTES



Sadržaj

	Stranica
Što učiniti prije pokretanja	1
Važne informacije o rashladnom sredstvu koje se koristi	1
Raspon rada	1
Mjesto postavljanja	2
Postupak rada	2
Optimalni rad	2
Slijedeći simptomi na znače da je klima uređaj u kvaru	2
Uklanjanje kvarova	3
Održavanje	4



Zahvaljujemo što ste kupili Daikin klima uređaj. Ovaj priručnik za upotrebu pročitajte pažljivo prije korištenja klima uređaja. Reći će vam kako da pravilno koristite uređaj i pomoći vam ako se pojavi neki problem. Nakon što pročitate ovaj priručnik, spremite ga za daljnju upotrebu.

Što učiniti prije pokretanja

- Ovaj priručnik za rad je za slijedeće sustave sa standardnim upravljanjem. Prije puštanja u rad, od svog dobavljača zatražite priručnik za upotrebu koji odgovara Vašem sustavu.

NAPOMENA



Ovim jedinicama se može upravljati pomoću daljinskog upravljača. Više podataka potražite u Priručniku za daljinski upravljač.

- Ako Vaša instalacija ima prilagođeni sustav upravljanja, obratite se svom Daikin dobavljaču za upute koje odgovaraju Vašem sustavu.

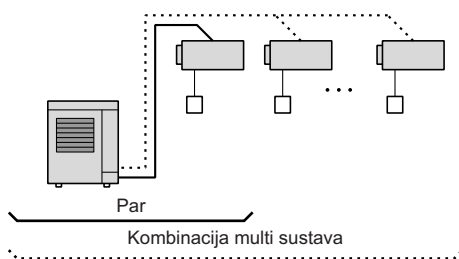

Sustav s toplinskom crpkom omogućava hlađenje, grijanje i automatski način rada.

Nazivi i funkcije dijelova (Vidi sliku 1)

- 1 Unutarnja jedinica
- 2 Vanjska jedinica
- 3 Daljinski upravljač (opcija)
- 4 Ulazni otvor za zrak
- 5 Ispust zraka
- 6 Cjevovod za rashladno sredstvo, elektro međuveza
- 7 Cijev za kondenzat
- 8 Uzemljenje
- 9 Filtar za usis zraka (opcija)



- Nikada ne dopustite da se unutarnja jedinica ili daljinski upravljač navlaže. To može dovesti do udara struje ili požara.
- Nikada ne upotrebljavajte zapaljive raspršivače poput laka za kosu, lakova ili boja blizu jedinice. To može izazvati požar.
- Nikada ne mijenjajte osigurač sa pogrešnim Amperima ili druge žice kada osigurač pregori. Upotreba žice ili bakrene žice može izazvati kvar uređaja ili požar.
- Nikada ne dodirujte izlazni otvor za zrak ili vodoravne lopatice kada je uključeno njihanje. Mogu Vam zapeti prsti i pokvariti uređaj.
- Nikada ne umećite predmete poput štapića u izlazni ili ulazni otvor za zrak. Opasno je da predmet dodiruje ventilator kada se okreće najvećom brzinom.
- Nikada ne skidajte štitnik ventilatora vanjske jedinice. Ventilator se okreće velikom brzinom i to je vrlo opasno bez štitnika.
- Nikada ne pregledavajte niti popravljajte uređaj sami. Pozovite stručnog servisera da obavi taj posao.

Važne informacije o rashladnom sredstvu koje se koristi

Proizvod sadrži fluorirane stakleničke plinove.

Vrsta rashladnog sredstva: R410A

GWP⁽¹⁾ vrijednost: 2087,5

⁽¹⁾ GWP = potencijal globalnog zagrijavanja

Ovisno o europskim i lokalnim propisima, može biti potrebna redovita provjera procurivanja rashladnog sredstva. Obratite se lokalnom trgovcu za pojedinosti.

Raspon rada

Ako temperatura ili vlažnost ne odgovaraju slijedećim uvjetima, proraditi će sigurnosne naprave i klima uređaj možda neće raditi, ili ponekad, iz unutarnjeg uređaja može kapati voda.

	HLAĐENJE	GRIJANJE
vanjska temperatura	-10~46°C DB	-15~20°C WB
unutarnja temperatura	14~28°C WB	10~30°C DB
unutarnja vlaga	≤80% ^(*)	

^(*) da se izbjegne kondenzacija i kapanje iz jedinice.

NAPOMENA



Obratite se dobavljaču kako biste saznali točan raspon rada. To se može razlikovati, ovisno o priključenoj vanjskoj jedinici.

Mjesto postavljanja



- Nikad ne stavljajte ispod unutarnje jedinice ništa što se ne smije smočiti. Uređaj se može znojiti kada je vlaga veća od 80% ili kada je izlazni otvor izljeva začepljen.
- Nikada ne stavljajte drugu opremu za grijanje izravno ispod unutarnje jedinice. Podložna je izobličavanju zbog vrućine.
- Ne postavljajte TV, radio, stereo, itd. na 1 metar od unutarnje jedinice i daljinskog upravljača. To može prouzročiti smetnje u slici ili zvuku.

- Ne postavljajte objekte u neposrednu blizinu vanjske jedinice i ne dopustite nakupljanje lišća ili drugih nečistoća oko jedinice. Lišće je leglo malih životinja koje onda mogu ući u jedinicu. Kada jednom uđu, takve životinje mogu izazvati kvarove, dim ili požar ako dođu u dodir s električnim dijelovima.

Postupak rada



- Ako se odabere funkcija koja nije dostupna, pojavit će se poruka NOT AVAILABLE.
- Da biste zaštitili uređaj uključite sklopku glavnog napajanja 6 sati prije puštanja u rad.
- Ako se glavno napajanje isključi za vrijeme rada, rad će se ponovo pokrenuti automatski kada se napajanje opet uspostavi.

Objašnjenje načina rada grijanja

Sustav jedinica glavna-sporedna (nametanje prioriteta)

- Način rada hlađenja ili grijanja sustava određuje način rada za glavnu jedinicu. Kada je glavna jedinica u načinu rada hlađenja, odnosno grijanja, sustav može raditi samo u hlađenju, odnosno grijanju, bez obzira na podešavanje termostata.
- Kada je glavna jedinica isključena, način rada sustava određuje jedinica koja se prva uključuje.

NAPOMENA Postavka glavna-sporedna određuje se okom postavljanja.





Optimalni rad

Obratite pažnju na slijedeće mjere opreza kako biste osigurali da sustav pravilno radi.

- Pravilno podesite izlazni otvor za zrak da izbjegnute strujanje zraka u prostoriji na ljude.
- Za udoban okoliš pravilno podesite temperaturu prostorije. Izbjegavajte pretjerano grijanje ili hlađenje.
- Spriječite da izravno sunčevo svjetlo ulazi u prostoriju tokom hlađenja, zavjesama ili žaluzinama.
- Držite vrata i prozore zatvorene. Ako vrata i prozori ostanu otvoreni, zrak će strujati van iz prostorije i smanjivati učinak hlađenja ili grijanja.
- Nikada ne stavljajte predmete blizu izlaznog ili ulaznog otvora za zrak na jedinici. To može izazvati slabljenje učinka ili zastoj u radu.
- Isključite glavno napajanje prekidačem kada uređaj ne koristite u dužim vremenskim razdobljima. Ako je prekidač postavljen na uključeno, troši se struja. Da biste osigurali nesmetan rad uređaja, uključite sklopku glavnog napajanja 6 sati prije puštanja uređaja u rad. (Pogledajte u "Održavanje" na stranici 4)
- Kada se na zaslonu prikaže "  " (vrijeme za čišćenje filtra za zrak), neka stručna osoba očisti filtre. (Pogledajte u "Održavanje" na stranici 4)

Slijedeći simptomi na znače da je klima uređaj u kvaru

Sustav ne radi

- Sustav ne počinje ponovo raditi odmah nakon pritiska na tipku ON/OFF.
Ako lampica POGONA svijetli, sustav je u normalnom stanju za rad.
Ne počinje raditi odmah jer jedna od zaštitnih naprava sprječava preopterećenje uređaja.
Sustav će se automatski pokrenuti nakon 3 minute.
- Sustav ne počinje ponovo raditi odmah nakon što se tipka PODEŠAVANJE TEMPERATURE vrati poslije tiskanja u početni položaj.
Ne počinje raditi odmah jer jedna od zaštitnih naprava sprječava preopterećenje uređaja.
Sustav će se automatski pokrenuti nakon 3 minute.
- Sustav ne radi kada zaslon pokazuje "  " (IKONA VANJSKOG UPRAVLJANJA) i bljeska nekoliko sekundi nakon pritiskanja tipke za rad.
To je zbog toga što sustavom upravlja ili ga onemogućava drugi upravljač, višeg prioriteta.
Kada zaslon bljeska, to znači da se sustavom ne može upravljati s ove unutarnje jedinice.
- Sustav ne počinje ponovo raditi kada je na zaslonu "  ".
To znači da je promjena u instalaciji pod centraliziranim upravljanjem dodijeljena drugoj unutarnjoj jedinici ili opcijom izborniku hlađenje/grijanje priključenom na vanjsku jedinicu (=glavni daljinski upravljač).
Potrebno je ponovo pokrenuti unutarnju jedinicu pomoću daljinskog upravljača.
- Sustav ne počinje ponovo raditi odmah nakon uključivanja napajanja.
Počekajte minutu dok mikro računalo ne bude spremno za rad.

Iz uređaja izlazi bijela maglica

- Kada je vlažnost velika u toku načina rada hlađenja (na masnim i prašnim mjestima)
Ako je unutrašnjost unutarnje jedinice izuzetno prljava, distribucija temperature u prostoriji postaje neujednačena. Preporučuje se čišćenje unutrašnjosti unutarnje jedinice. Obratite se svom Daikin dobavljaču za pojedinosti o čišćenju jedinice. Taj postupak zahtjeva stručnu osobu.
- Kada se sustav prebacuje u GRIJANJE, nakon ODMRZAVANJA.
Vlaga koju proizvodi ODMRZAVANJE postaje para i izlazi.

Šum klima uređaja

- Čuje se stalni tihi "šišteći" zvuk kada je sustav u načinu rada HLAĐENJE ili ODMRZAVANJE.
To je zvuk rashladnog sredstva koje teče kroz unutarnju i vanjsku jedinicu.
- "Šišteći" zvuk koji se čuje na početku ili odmah nakon prestanka rada ili koji se čuje na početku ili odmah nakon prestanka načina rada ODMRZAVANJA.
To je buka koju proizvodi tok rashladnog sredstva zaustavljanjem i mijenjanjem toka.
- Čuje se stalni tihi "zviždeći" tvuk kada je sustav u načinu rada HLAĐENJA ili po prestanku rada.
Čuje se buka kada radi izljevna pumpa.
- Čuje se stalni tihi "cvileći" zvuk kada sustav radi ili po prestanku rada.
Tu buku proizvodi širenje i stezanje plastičnih dijelova uzrokovano promjenama temperature.

Prašina iz jedinica

- Iz jedinica može izlaziti prašina odmah na početku rada nakon dužeg mirovanja.
Prašina nakupljena u jedinici se ispuhuje.

Uređaj ispušta neugodne mirise

- Uređaj apsorbira mirise iz prostorija, namještaja, cigareta, itd. i zatim ih ispušta.

Na zaslonu daljinskog upravljača se prikazuje "BB"

- To se događa odmah nakon što se uključi glavno napajanje sklopkom.
Pokazuje da daljinski upravljač normalno radi. Nastavlja privremeno.

Uklanjanje kvarova

Ako nastane jedan od slijedećih kvarova, poduzmite donje mjere i obratite se Vašem Daikin dobavljaču.

Sustav mora popravljati stručna osoba.

- Ako se sigurnosna naprava kao osigurač, ili prekidač propuštanja uzemljenja često aktiviraju, ili ako ON/OFF sklopka ne radi pravilno.
Mjere: Sklopkom isključite glavno napajanje
- Ako voda curi iz jedinice,
Mjere: Rad odmah prekinite.
- Ako je na zaslonu "  (PREGLED), "UREĐAJ Br.", a lampica POGONA bljeska i pojavljuje se "KÔD GREŠKE".
Mjere: Javite svom Daikin dobavljaču i obavijestite ga o zaslonu.

Ako sustav ne radi pravilno, osim u gornjem slučaju, i nije vidljiv niti jedan od gornjih kvarova, pregledajte sustav po slijedećem postupku.

- Ako sustav uopće ne radi.
 - Provjerite da li je nestalo struje.
Čekajte da struja dođe. Ako do nestanka struje dođe za vrijeme rada, sustav se automatski ponovo pokreće čim struja dođe.
 - Provjerite je li pregorio osigurač ili je prekidač otpušten.
Promijenite osigurač ili podesite prekidač.
- Ako sustav prestane raditi po dovršetku rada.
 - Provjerite da li su dovod i odvod zraka unutarnje ili vanjske jedinice slobodni od prepreka.
Uklonite prepreke i načinite mjesta za zračenje.
 - Provjerite da li je filter za zrak začepljen.
Pozovite stručnog servisera da očisti filter za zrak.
- Sustav radi ali ne hladi ili ne grije dovoljno.
 - Ako su dovod i odvod zraka unutarnje ili vanjske jedinice blokirani preprekama.
Uklonite prepreke i načinite mjesta za zračenje.
 - Ako je filter za zrak začepljen.
Pozovite stručnog servisera da očisti filter za zrak.
 - Ako podešavanje temperature nije u redu. Pogledajte u priručnik za daljinski upravljač.
 - Ako je tipka UPRAVLJANJA BRZINOM VENTILATORA postavljena na SPORO. Pogledajte u priručnik za daljinski upravljač.
 - Ako kut strujanja zraka nije u redu. Pogledajte u priručnik za daljinski upravljač.
 - Da li su vrata i prozori otvoreni. Zatvorite vrata i prozore i spriječite ulazak vjetra.
 - Ako sunce ulazi izravno u prostoriju (kod hlađenja).
Upotrijebite zavjese ili žaluzine.
 - Kada ima previše ljudi u prostoriji. Ako je zagrijavanje prostorije preveliko, učinak hlađenja opada.
 - Ako je izvor topline u prostoriji prejak (kod hlađenja).
Ako je zagrijavanje prostorije preveliko, učinak hlađenja opada.

Održavanje



- Samo stručni serviser smije obaviti održavanje.
- Prije rada na priključnim uređajima, treba prekinuti sve strujne krugove.
- Za čišćenje filtera i vanjskih ploča nemojte upotrebljavati vodu ili zrak iznad 50°C.
- Kada čistite izmjenjivač topline svakako uklonite razvodnu kutiju, motor ventilatora i izljevnu pumpu. Voda ili deterdžent mogu oštetiti izolaciju ili električne komponente i izazvati pregorijevanje tih komponenti.

Kako očistiti filter za zrak

Očistite filtre za zrak kada se na zaslonu pokaže "  " (VRIJEME ZA ČIŠĆENJE FILTRA ZA ZRAK).

Povećajte učestalost čišćenja ako je jedinica postavljena u prostoriji sa izrazito zagađenim zrakom.

(Kao mjerilo za Vas, najbolje je čistiti filter jednom svakih pola godine.)

Ako se prljavština ne može očistiti, zamijenite filter. (Zamjenski filter za zrak je opcija.)

NAPOMENA



Ne puštajte klima uređaj u rad bez filtera kako biste spriječili nakupljanje prašine unutar jedinice.

1 Skidanje filtera za zrak.

- **Stražnji usis (Vidi sliku 2a):**
Povucite donju stranu filtera za zrak prema natrag, preko 2 krivine.
- **Usis odozdo (Vidi sliku 3a):**
Povucite filter za zrak preko 2 krivine smještene na stražnjoj strani jedinice.

2 Čišćenje filtera za zrak.

Odstranite prašinu iz filtera za zrak usisavačem prašine ili nježno ih operite hladnom vodom. Nemojte upotrebljavati deterdžent niti vruću vodu da izbjegnute skupljanje i deformaciju. Nakon čišćenja ih posušite u sjeni.

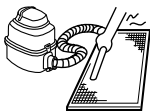

3 Pričvršćivanje filtera za zrak.

- **Stražnji usis (Vidi sliku 2b):**
Zakvačite filter za zrak iza preklopa smještenog na vrhu jedinice i nježno gurnite drugu stranu preko 2 krivine.
- **Usis odozdo (Vidi sliku 3b):**
Zakvačite filter za zrak iza preklopa smještenog u sredini jedinice i nježno gurnite drugu stranu preko 2 krivine.

Prije dugog razdoblja mirovanja

- Pokrenite ventilator na nekoliko sati za isušivanje unutrašnjosti unutarnje jedinice.
Namjestite daljinski upravljač na mod samo ventilatorskog rada
Namjestite daljinski upravljač na hlađenje i temperaturu podesite na 31°C
- Prekinite napajanje strujom putem sigurnosnog prekidača (osigurač ili otkrivanje propuštanja uzemljenja).
- Očistite filtre za zrak i ponovo ih namjestite.

Puštanje u rad nakon dugog mirovanja

- Provjerite slijedeće.
 - Provjerite da ulazni i izlazni otvori za zrak nisu blokirani. Uklonite prepreke.
 - Provjerite da li je uzemljenje spojeno.
- Očistite filtre za zrak i vanjske ploče.
 - Pričvrstite filter za zrak nakon čišćenja.
- Uključite glavno napajanje sklopkom.
 - Zaslon upravljačke ploče se pali kada je napajanje uključeno.
 - Da biste zaštitili uređaj uključite sklopku glavnog napajanja najmanje 6 sati prije puštanja u rad.

Zahtjevi pri demontaži

Rastavljanje uređaja, postupanje s rashladnim sredstvom, uljem i svim ostalim dijelovima, mora biti provedeno u skladu sa važećim lokalnim i nacionalnim propisima.

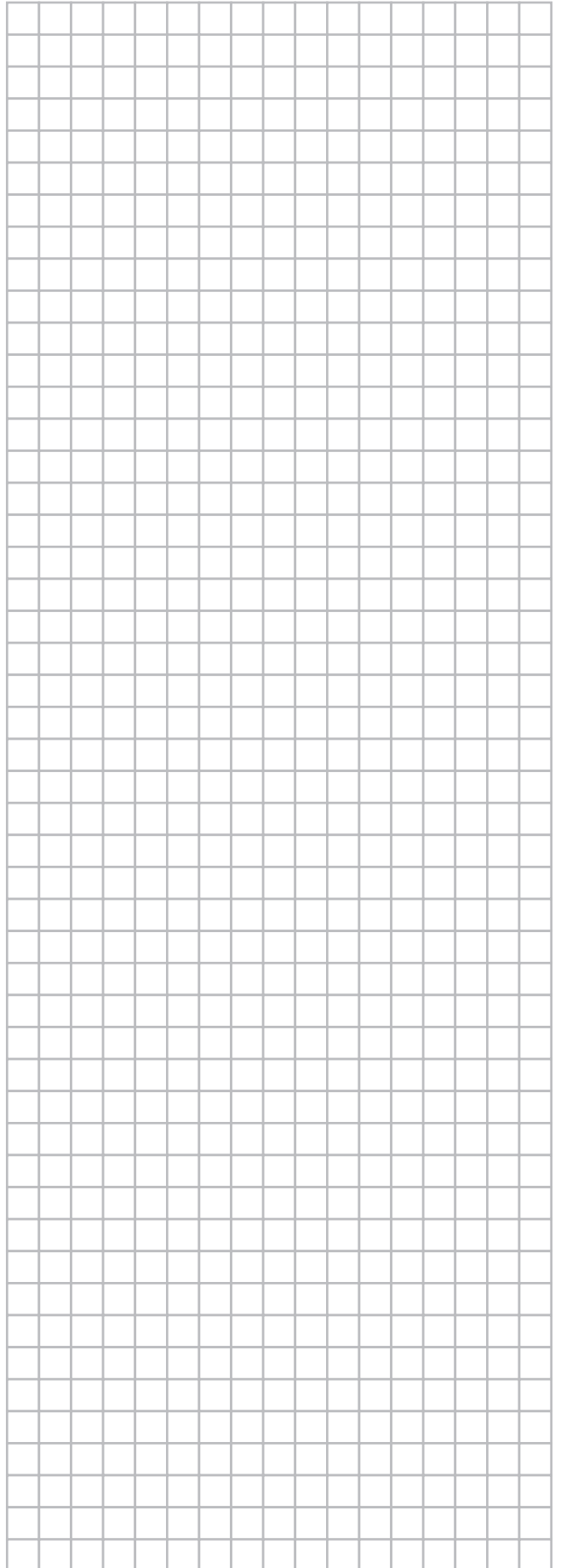
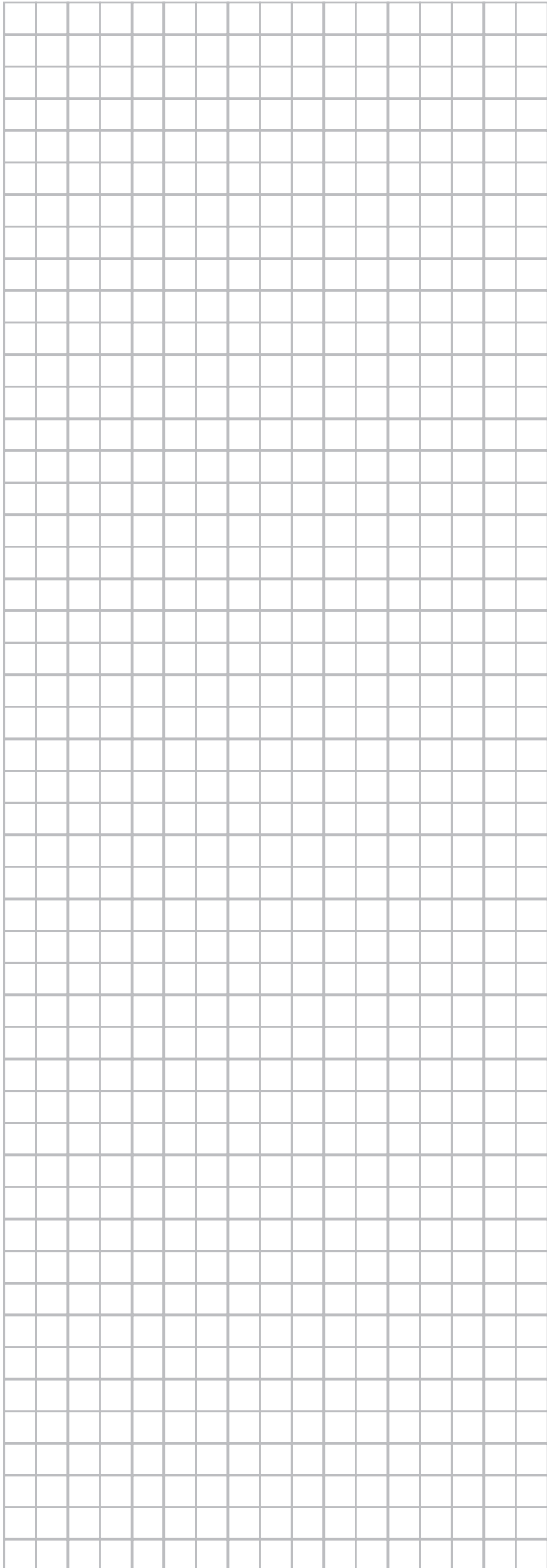

EAC

Copyright 2016 © Daikin

DAIKIN EUROPE N.V.

Zandvoordestraat 300, B-8400 Oostende, Belgium

3P468514-5 12.2016