

DAIKIN



BETJENINGSVEJLEDNING

Klimaanlæg i opdelt system

FCQG35FVEB
FCQG50FVEB
FCQG60FVEB
FCQG71FVEB
FCQG100FVEB
FCQG125FVEB
FCQG140FVEB

FCQHG71FVEB
FCQHG100FVEB
FCQHG125FVEB
FCQHG140FVEB

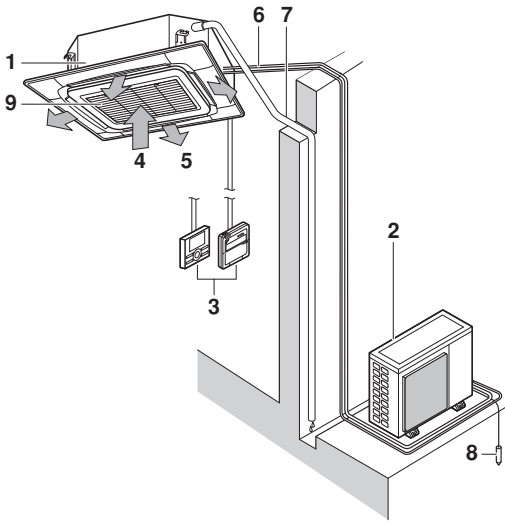

1

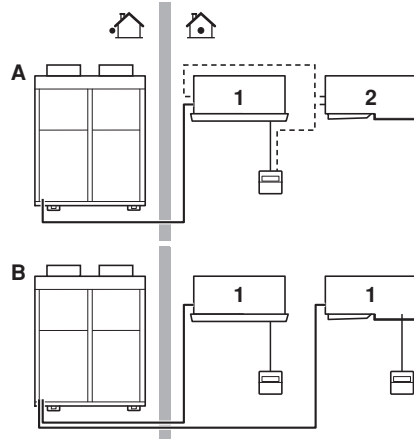

2

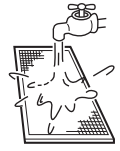
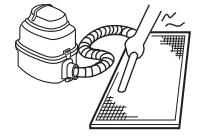

3

❄️	🏠		🔥	🏠R410A
	°C DB	°C WB		
RR71-100-125	18-35	12-28	≤80%	-15~46
RQ71-100-125	18-35	12-28	≤80%	-5~46
RXS35-50-60	21-32	14-23	≤80%	-10~46
3MXS52-68 4MXS68-80 5MXS90	21-32	14-23	≤80%	-10~46
RZQG71-100-125-140	18-35	12-28	≤80%	-15~50
RZQSG71-100-125-140	18-35	14-28	≤80%	-5~46
RZQ200-250	18-35	14-28	≤80%	-5~46

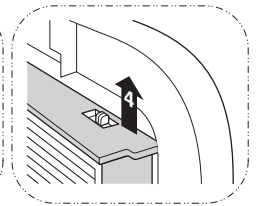
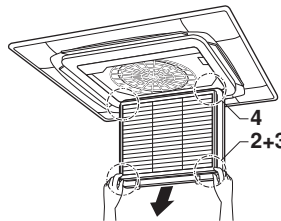
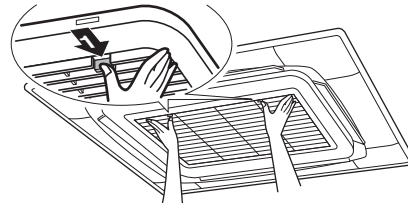

4

☀️	🏠		🏠	
	°C DB	°C WB	°C DB	°C WB
RQ71-100-125	10-27	-9~21	-10~15	
RXS35-50-60	10-30	-14~24	-15~18	
3MXS52-68 4MXS68-80 5MXS90	10-30	-14~21	-15~18	
RZQG71-100-125-140	10-27	-19~21	-20~15.5	
RZQSG71-100-125-140	10-27	-14~21	-15~15.5	
RZQ200-250	10-27	-14~21	-15~15	

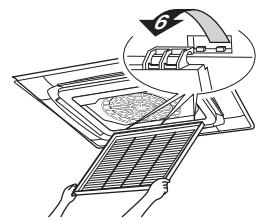
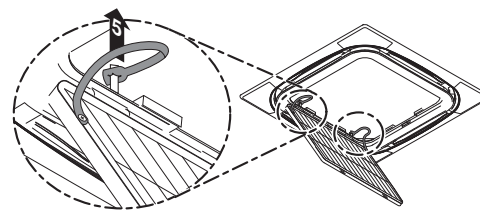

5



INDHOLD

	Side
Før man går i gang	1
Vigtig information om det anvendte kølemiddel	1
Om sikkerhed	1
De forskellige dele og deres funktion	2
Driftsområde	2
Driftsprocedure	3
Optimale driftsforhold	3
Vedligeholdelse	3
Forhold, der ikke skyldes fejl på klimaanlægget	5
Fejlfinding	6
Bortskaffelseskrav	6

Vejledningens originalsprog er engelsk. Andre sprog er oversættelser af den originale vejledning.



TAK, FORDI DU KØBTE DETTE DAIKIN KLIMAAANLÆG. LÆS DENNE BETJENINGSVEJLEDNING OMHYGGELIGT, FØR DU BRUGER ANLÆGGET. DEN INDEHOLDER EN BRUGSANVISNING OG HJÆLP TIL AT LØSE EVENTUELLE PROBLEMER. GEM DENNE VEJLEDNING, SÅ DU KAN BRUGE DEN SENERE, HVIS DER SKULLE BLIVE BRUG FOR DET.

FØR MAN GÅR I GANG (Se figur 2)

Få forhandleren til at installere og gen-installere klimaanlægget.

Forkert udført installation, som man selv foretager, kan medføre vandlækage, elektrisk stød og brand.

Anvend kun tilbehør fra Daikin, som er specielt beregnet til brug sammen med udstyret, og få tilbehøret monteret af en professionel.

Denne driftsvejledning gælder for følgende systemer med standardstyring. Før driften påbegyndes, skal man kontakte sin forhandler for at få den betjeningsvejledning, der passer til dette system.

Hvis anlægget har et specielt styresystem, skal man kontakte sin forhandler for vejledning om den betjening, der passer til dette system.

- | | |
|----------|--|
| A | Par-system eller simultant driftssystem |
| B | Multisystem |
| 1 | Enhed med fjernbetjening |
| 2 | Enhed uden fjernbetjening (når den bruges i et simultant driftssystem) |

- Varmepumpe type
Dette system kan køre i følgende tilstande: køling, opvarmning, automatik og ventilation.
- Kun køling
Dette system kan køre i følgende tilstande: køling og ventilation.

VIGTIG INFORMATION OM DET ANVENDTE KØLEMIDDEL

Dette produkt indeholder fluorholdige drivhusgasser dækket af Kyoto-protokollen.

Kølemiddeltipe: R410A
GWP⁽¹⁾ værdi: 1975

⁽¹⁾ GWP = globalt opvarmningspotentiale

Periodisk inspektion af kølemiddellækage kan være påkrævet afhængigt af europæisk eller lokal lovgivning. Kontakt din lokale forhandler for yderligere oplysninger.

OM SIKKERHED

For at få den fulde fordel af klimaanlæggets funktioner og for at undgå funktionsfejl på grund af forkert håndtering anbefaler vi, at du læser denne betjeningsvejledning omhyggeligt før brug.

Forholdsreglerne i denne manual markeres med ADVARSEL og PAS PÅ. Begge advarselstyper indeholder vigtig information om sikkerheden. Man skal følge samtlige anvisninger.



ADVARSEL

Hvis advarslen ignoreres, kan det medføre alvorlige ulykkestilfælde.

PAS PÅ

Hvis denne advarsel ignoreres, kan det medføre tilskadekomst eller ødelæggelse af udstyret.

Opbevar denne manual et tilgængeligt sted, så du kan få fat på den, når det er nødvendigt. Hvis udstyret overdrages til en ny bruger, skal manualen følges med.

Advarsel

- Vær opmærksom på, at langvarig, direkte påvirkning af kold eller varm luft fra klimaanlægget, eller påvirkning af luft, der er for kold eller for varm, kan være skadeligt for dit helbred.
- Hvis der forekommer funktionsfejl på klimaanlægget (brændt lugt el. lign.), skal du slukke for strømmen til enheden og kontakte din lokale forhandler. Forsat drift under disse omstændigheder kan medføre funktionsfejl, elektrisk stød eller brand.
- Forsøg ikke på selv at montere eller reparere klimaanlægget. Forkert installationsarbejde kan medføre vandlækage, elektrisk stød eller brand. Kontakt din lokale forhandler eller fagfolk inden for installation og vedligeholdelse.
- Stik ikke objekter, inklusive stænger, dine fingre osv., ind i luftindtaget eller -udtaget. Det kan medføre tilskadekomst på grund af kontakt med klimaanlæggets ventilatorvinger, der kører med høj hastighed.
- Søg råd hos din forhandler i tilfælde af, at anlægget lækker kølemiddel. Når klimaanlægget installeres i et lille rum, skal man sørge for, at den mængde kølemiddel, som eventuelt kan lække, ikke overskrider grænseværdien, selv hvis lækage forekommer. Ellers kan det medføre tilskadekomst på grund af iltvind.
- Kontakt en professionel montør vedrørende montering af tilbehør. Der må kun benyttes tilbehør, som fabrikanten har godkendt. Hvis du selv udfører arbejde på anlægget, og der sker en fejl, kan det medføre vandlækage, elektrisk stød eller brand.
- Kontakt din lokale forhandler i tilfælde af flytning og ny montering af klimaanlægget. Forkert installationsarbejde kan medføre lækage, elektrisk stød eller brand.

- Pas på brandfaren i tilfælde af kølemiddellækage. Hvis ikke klimaanlægget kører, som det skal, dvs. at det ikke danner kold eller varm luft, kan det skyldes kølemiddellækage. Kontakt forhandleren for at få hjælp. Kølemidlet i klimaanlægget er sikkert, og lækage forekommer normalt ikke. I tilfælde af lækage kan der dog dannes skadelige gasser, hvis kølemidlet kommer i kontakt med en åben brænder, et varmeapparat eller et komfur. Du skal lade være med at bruge anlægget, indtil en kvalificeret montør har bekræftet, at lækagen er blevet repareret.
- Brug sikringer med korrekt strømstyrke. Brug ikke forkerte sikringer, kobbertråd eller anden tråd i stedet for sikringer, da dette kan medføre elektrisk stød, brand, tilskadekomst eller beskadigelse af enheden.

Pas på

- Brug ikke klimaanlægget til andre formål end de tiltænkte. Brug ikke klimaanlægget til køling af præcisionsinstrumenter, fødevarer, planter, dyr eller kunstgenstande, da dette kan påvirke disse genstandes ydelse, kvalitet og/eller levetid negativt.
- Fjern ikke ventilatorafskærmningen på udendørsenheden. Afskærmningen beskytter mod enhedens ventilator, som kører med høj hastighed og som kan forårsage tilskadekomst.
- For at undgå, at der er for lidt ilt i et rum, skal du sikre dig, at rummet er tilstrækkeligt ventileret, hvis der anvendes udstyr såsom en brænder sammen med klimaanlægget.
- Efter længere tids brug skal du kontrollere, om der er beskadigelse på enhedens ramme eller montagedele. Hvis der er fejl, kan enheden vælte og forårsage tilskadekomst.
- Placér ikke spraydåser med brændbart indhold, og brug ikke spraydåser tæt ved enheden, da dette kan medføre brand.
- Før rengøring skal du standse driften, slå afbryderen fra og trække forsyningsstikket ud. Ellers kan det medføre elektrisk stød og tilskadekomst.
- For at undgå elektrisk stød skal du undlade at betjene anlægget med våde hænder.
- Placér ikke objekter, der er modtagelige over for fugt, direkte ved siden af indendørsenheden eller udendørsenheden. Under visse omstændigheder kan der dannes kondens på hovedenheden eller på kølerørene, og tilsmudsning af luftfilteret eller blokering af drænet kan medføre, at det drypper, hvilket vil afstedkomme tilsmudsning eller beskadigelse af fornævnte objekter.
- Placér ikke brændere eller varmeapparater på steder, hvor der forekommer luftstrømme fra enheden, da dette kan forringe forbrændingen på brænderen eller varmeapparatet.
- Børn må ikke kravle op på udendørsenheden, og man må ikke placere objekter på enheden. Hvis en enhed løsner sig og vælter, kan det medføre tilskadekomst.
- Udsæt ikke planter eller dyr for en direkte luftstrøm fra enheden, da dette kan have negative følger.
- Vask ikke klimaanlægget med vand, da dette kan medføre elektrisk stød eller brand.
- Dette udstyr må ikke anvendes af personer, herunder børn, med nedsat fysisk formåen, med sansehænder eller med mentale handicap, ej heller af personer med manglende erfaring og viden, med mindre at de er under opsyn, eller at de har modtaget vejledning i anvendelsen af udstyret fra en person, der er ansvarlig for deres sikkerhed. Børn skal være under opsyn for at sikre, at de ikke leger med udstyret.
- Dette apparat er beregnet til at blive brugt af specialuddannede eller uddannede brugere i butikker, let industri, på gårde eller til erhvervsmæssig brug af ikke-faguddannede.
- Børn skal være under opsyn for at sikre, at de ikke leger med enheden eller med fjernbetjeningen. Hvis et barn utilsigtet kommer til at betjene enheden, kan følgerne kan være reducerede kropsfunktioner og dårligere sundhedstilstand.

- Kontakt forhandleren med henblik på rensning af klimaanlægget indvendigt. Utilstrækkelig rengøring kan medføre, at plasticdele brækker, at der forekommer vandlækage eller anden beskadigelse samt elektrisk stød.
- Rør ikke ved luftindtaget eller ved aluminiumribberne på enheden.
- Placér ikke objekter i nærheden af udendørsenheden og sørg for, at blade og andet affald ikke samler sig omkring enheden. I blade kan der være små dyr, som så trænger ind i enheden. Hvis disse dyr kommer ind i enheden, kan de medføre funktionsfejl, røg eller brand, hvis de kommer i berøring med elektriske dele.
- Støjniveauet er under 70 dB(A).

DE FORSKELLIGE DELE OG DERES FUNKTION (Se figur 1)

1	Indendørsenhed
2	Udendørsenhed
3	Fjernbetjening
4	Luftindtag
5	Luftudblæsning
6	Kølerør, tilslutning af elektriske ledninger
7	Drænrør
8	Jordledning Ledning til jordforbindelse af udendørsenheden for at forhindre elektrisk stød.
9	Indsugningsgitter og luftfilter

BEMÆRK



Disse enheder kan styres med en fjernbetjening. Se manualen vedrørende fjernbetjeningen for mere information.

Tryk aldrig på knapperne på fjernbetjeningen med et hårdt, spidst objekt. Det kan beskadige fjernbetjeningen.

Træk og vrid ikke den elektriske ledning til fjernbetjeningen. Det kan medføre fejl på enheden.

Berør aldrig styreenhedens indvendige dele. Fjern ikke frontpanelet. Nogle dele bag panelet er farlige at berøre, og det kan medføre fejl på anlægget. Kontakt forhandleren vedrørende kontrol og justering af indvendige dele.

Tør ikke styreenhedens driftspanel af med benzen, fortynder, en klud med kemikalier eller lignende.

Panelet kan blive misfarvet, eller malingen kan skalle af. Hvis panelet er meget snavset, kan man dyppe en klud i et neutralt rensningsmiddel fortyndet med vand, vride kluden grundigt og aftørre panelet. Panelet skal aftørres med en tør klud.

DRIFTSOMRÅDE (Se figur 4)

Hvis driftsforholdene ligger uden for følgende områder, kan sikkerhedsanordningerne blive aktiveret, så anlægget ikke fungerer, eller indendørsenheden danner kondens.

Temperatur-indstillingsområdet for fjernbetjeningen er 16°C–32°C.

(DB=tør probe, WB=våd probe, ❄=køling, ☀=opvarmning, 🏠=indendørs, 🏠=udendørs, 🌡=temperatur, 💧=fugtighed)

Særlige forhold for systemer med gruppestyring eller styresystem med to fjernbetjeninger

Dette system har yderligere to styresystemer foruden den individuelle styring (hvor én fjernbetjening styrer én indendørsenhed). Sørg for, at følgende er opfyldt, hvis der er tale om en enhed med følgende styresystem.

- **Gruppestyring**
Én fjernbetjening styrer op til 16 indendørsenheder.
Alle indendørsenheder er indstillet ens.
- **Styring med to fjernbetjeninger**
To fjernbetjeninger styrer én indendørsenhed (ved gruppestyring: en gruppe af indendørsenheder). Enheden styres individuelt.

BEMÆRK



Kontakt forhandleren, hvis du vil ændre sammensætningen eller indstillingen af gruppestyring og systemer med to fjernbetjeninger.

DRIFTSPROCEDURE



- Læs betjeningsvejledningen, der følger med fjernbetjeningen.
- Hvis der vælges en funktion, der ikke er tilgængelig, vises meddelelsen NOT AVAILABLE.
- Driftsprocedurerne er forskellige, alt efter om der er tale om modeller med varmepumper eller udelukkende med køling. Kontakt den lokale forhandler for at finde ud af, hvilken type der er tale om.
- Tænd for hovedafbryderen 6 timer før drift for at beskytte enheden.
- Hvis der slukkes for hovedafbryderen under drift, starter anlægget automatisk igen, når der atter tændes for den.

BEMÆRK



Indstil temperaturen inden for de områder, der er angivet under "Driftsområde" av side 2.

OPTIMALE DRIFTSFORHOLD

Bemærk følgende forholdsregler for at sikre, at systemet fungerer korrekt.

- Fuldt udbytte af funktionen med justering af luftstrømmens retning.
Når kold luft samles ved gulvet og varm luft samles under loftet, anbefaler vi, at man indstiller luftstrømmens retning parallelt med loftet ved køling og nedad ved opvarmning.
Pas dog på, at luftstrømmen ikke ledes direkte mod personer i rummet.
- Justér rumtemperaturen til et behageligt niveau. Undgå overdreven opvarmning eller køling.
Bemærk, at det kan vare et stykke tid, før rumtemperaturen når den indstillede temperatur. Overvej derfor at benytte mulighederne i forbindelse med indstilling af timeren.
- Undgå direkte sollys i lokalet, når anlægget køler, ved hjælp af gardiner eller persienner.
- Luft ud regelmæssigt. Hvis man bruger enheden over et længere tidsrum, skal man lufte ud i rummet oftere.
- Brug ikke klimaanlægget, hvis der er sprøjtet insekticider ud i rummet.
Hvis man gør det, kan kemikalierne trænge ind i enheden, og dette kan udgøre en sundhedsrisiko for personer, der er overfølsomme over for kemikalier.
- Hold døre og vinduer lukket. Hvis de står åbne, udskiftes luften i lokalet, og det formindsker effekten af afkølingen eller opvarmningen.

- Anbring aldrig noget i nærheden af enhedens luftindtag eller luftudtag. Det kan reducere effekten eller medføre driftsstop.
- Sluk for hovedafbryderen, når enheden ikke skal bruges i længere tid. Der bruges elektricitet, så længe der er tændt for den. Sluk for hovedafbryderen for at spare energi. Tænd for hovedafbryderen 6 timer før drift for at få en sikker drift. (Se under "Vedligeholdelse" av side 3.)
- Bed en kvalificeret servicetekniker om at rense luftfiltret, når displayet viser "" (TID TIL AT RENSE LUFTFILTER). (Se under "Vedligeholdelse" av side 3.)



Brug ikke klimaanlægget til andre formål end de tiltænkte.

For at undgå kvalitetsforringelse skal man ikke bruge enheden til køling af præcisionsinstrumenter, levnedsmidler, planter, dyr eller kunstgenstande.

VEDLIGEHOLDELSE



PAS PÅ

- Vedligeholdelse må kun foretages af en uddannet servicetekniker.
- Al strømforsyning skal være afbrudt, før nogen kan få adgang til klemrækkerne.
- Ved rensning af klimaanlægget eller luftfilteret skal man standse driften og slå alle strømforsyninger fra. Ellers kan det medføre elektrisk stød og tilskadekomst.
- Vask ikke klimaanlægget med vand.
Dette kan medføre elektrisk stød.
- Vær forsigtig med stilladser.
Pas på ved arbejde højt oppe.
- Efter længere tids brug skal man kontrollere, om der er beskadigelse på enhedens ramme eller fittings.
Hvis der er fejl, kan enheden vælte og forårsage tilskadekomst.
- Rør ikke ved ribberne på varmeveksleren.
Ribberne er skarpe, og berøring kan medføre tilskadekomst.
- Fjern el-boksen, ventilatormotoren, drænpumpen og svømmerafbryderen før rengøring af varmeveksleren.
Vand eller rengøringsmiddel kan beskadige de elektriske komponenters isolering og forårsage, at disse komponenter kortslutter.

Sådan renses luftfilteret

Rens luftfilteret, når displayet viser "" (TID TIL AT RENSE LUFTFILTER).

Rens enheden hyppigere, hvis den er i et lokale, hvor luften er meget forurenset.

(Som en tommelfingerregel: overvej at rense luftfilteret en gang hvert halve år.)

Hvis det er umuligt at rense snavset væk, skal luftfilteret skiftes. (Ekstra luftfiltre til udskiftning er ekstraudstyr.)

BEMÆRK



Vask ikke luftfilteret med vand varmere end 50°C. Ellers kan filteret blive misfarvet og/eller deformere.

Enheden må ikke udsættes for åben ild. Dette kan medføre brand.

Se figur 5

- 1 Åbn indsugningsgitteret. (trin 1 på tegningen).
Pres begge greb i pilens retning, som vist på tegningen, og sænk gitteret forsigtigt. (Tilsvarende fremgangsmåde når gitteret skal lukkes).

- 2 Fjern luftfilteret. (trin 2 til 4 på tegningen).
Træk i klemmen på luftfilteret for nedentil venstre og i højre side imod dig selv og tag filteret af.
- 3 Rens luftfilteret. (Se figur 5)
Benyt en støvsuger eller vask luftfilteret med vand.
Hvis filteret er meget snavset, skal man benytte en blød børste og neutralt rensmiddel.
- 4 Fjern vandet og lad filteret tørre i skyggen.
- 5 Sæt luftfilteret på plads igen (udfør trin 2 til 4 på tegningen i omvendt rækkefølge).
Sæt luftfilteret på indsugningsgitteret ved at hænge det på den del, der rager frem over indsugningsgitteret.
Tryk bunden af luftfilteret mod fremspringene på bunden af gitteret for at låse luftfilteret på plads.
- 6 Luk indsugningsgitteret ved at udføre trin 1 i modsat rækkefølge.
- 7 Efter at have tændt for strømmen, tryk da på FILTER SIGN RESET-knappen (nulstilling af filter).
Displayet "TIME TO CLEAN AIR FILTER" slukkes.

Rensning af indsugningsgitteret

Se figur 5

- 1 Åbn indsugningsgitteret. (trin 1 på tegningen).
Se fremgangsmåden under trin 1 i "[Sådan renses luftfilteret](#)" av side 3.
 - 2 Afmonter indsugningsgitteret. (trin 5 til 6 på tegningen).
Tag først de 2 stropper af tappene på frontpanelet.
Hold indsugningsgitteret åbent ved 45 grader og løft det opad for at frigøre det fra frontpanelet.
 - 3 Fjern luftfilteret (trin 2 til 4 på tegningen).
Se fremgangsmåden under trin 2 i "[Sådan renses luftfilteret](#)" av side 3.
 - 4 Rensning af indsugningsgitteret.
Vask det med en blød børste og et neutralt rengøringsmiddel eller vand. Tør det omhyggeligt af.
-
- BEMÆRK** Hvis indsugningsgitteret er meget snavset, kan man bruge et normalt opvaskemiddel og lade den ligge i blød i ca. 10 minutter. Skyl det derefter i rent vand.
Vask ikke indsugningsgitteret med vand varmere end 50°C. Ellers kan det blive misfarvet og/eller deformere.
-
- 5 Sæt luftfilteret på plads igen (udfør trin 2 til 4 på tegningen i omvendt rækkefølge).
 - 6 Sæt indsugningsgitteret på igen ved at udføre trin 2 i omvendt rækkefølge (foretag handlinger 5 og 6 på tegningen i omvendt rækkefølge).
 - 7 Luk indsugningsgitteret ved at udføre trin 1 i modsat rækkefølge.

Rengøring af luftudtag og udvendige paneler

- Rengør med en blød klud.
- Brug vand eller neutralt rensmiddel, hvis det er svært at fjerne pletter.

BEMÆRK



Brug aldrig motorbenzin, benzen, fortynder, polerpulver eller flydende insektdræbende midler. Det kan forårsage misfarvning eller vridning.

Lad aldrig indendørsenheden blive våd. Det kan medføre elektrisk stød eller brand.

Skrub ikke for hårdt, når du vasker bladet med vand. Coatingen på overfladen kan blive skrælet af.

Brug ikke vand eller luft med en temperatur på 50°C eller højere til at rense luftfiltrene og de udvendige paneler.

Start efter en lang pause

- Kontroller følgende.
 - Kontroller, at luftindtaget og luftudtaget ikke er blokeret. Fjern eventuelle blokeringer.
 - Kontroller, om jordforbindelsen er tilsluttet.
 - Der kan være en afbrudt ledning et sted. Kontakt forhandleren, hvis der er problemer.
- Rens luftfilteret og de udvendige paneler.
 - Sørg for at sætte luftfilteret på plads efter rensningen.
- Tænd for hovedafbryderen.
 - Kontrolpanelets display lyser, når der tændes for enheden.
 - Tænd for hovedafbryderen mindst 6 timer før drift for at beskytte enheden.



Hvis systemet skal standses i længere tid

- Tænd for FAN OPERATION en halv dag, og lad enheden tørre.
 - Se manualen for fjernbetjeningen.
- Afbryd strømforsyningen.
 - Når der er tændt for hovedafbryderen, bruges der en smule effekt, selvom systemet ikke er i drift.
 - Displayet på fjernbetjeningen slukkes, når der slukkes for hovedafbryderen.
- Rens luftfilteret og de udvendige paneler. Sæt luftfilteret rigtigt på efter rensning. Se "[Vedligeholdelse](#)" av side 3.

FORHOLD, DER IKKE SKYLDES FEJL PÅ KLIMAANLÆGGET

Følgende symptomer er ikke nødvendigvis tegn på, at klimaanlægget ikke fungerer korrekt.

Systemet kører ikke

- Systemet genstarter ikke umiddelbart efter, at der trykkes på ON/OFF-knappen.
Hvis der er lys i OPERATION-lampen, er systemet i normal driftstilstand.
Når det ikke går i gang med det samme, skyldes det, at en af sikkerhedsindretningerne forhindrer, at systemet overbelastes. Systemet går i gang igen automatisk efter tre minutter.
- Systemet starter ikke med det samme, når knappen TEMPERATURE SETTING vender tilbage til sin tidligere position, efter at der er trykket på den.
Når det ikke går i gang med det samme, skyldes det, at en af sikkerhedsindretningerne forhindrer, at systemet overbelastes. Systemet går i gang igen automatisk efter tre minutter.
- Systemet starter ikke, når displayet viser " (EXTERNAL CONTROL ICON) og det blinker i nogle få sekunder efter nedtrykning af en funktionsknap.
Dette skyldes, at systemet er styret eller deaktiveret af en anden styreenhed med højere prioritet.
Når displayet blinker, viser det, at systemet ikke kan styres af denne indendørsenhed.
- Systemet starter ikke med det samme, når der tændes for strømmen.
Vent et minut, indtil mikroprocessoren er klar.
- Udendørsenheden er standset.
Dette skyldes, at rumtemperaturen har nået den indstillede værdi. Enheden skifter til ventilere-drift.
" (EXTERNAL CONTROL ICON) vises på fjernbetjeningen, og den faktiske drift er forskellig fra den indstilling, som er foretaget via fjernbetjeningen.
Ved multi-opdelte modeller udfører mikrocomputeren følgende kontrol afhængigt af funktionen på andre indendørsenheder.
 - Den/de andre indendørsenhed(er) er allerede i drift, før du starter betjeningen. Når funktionen på denne enhed er en anden, end den, du har valgt, kan indendørsenheden i dit rum blive sat i vente-tilstand. (Ventilator: stop, vandret klap: vandret position)

Dit rum	Funktion			
	Andre rum		Kun ventilator	Opvarmning
	Køling	Tør		
Køling	O	O	O	W
Tør	O	O	O	W
Kun ventilator	O	O	O	W
Opvarmning	W	W	W	O

O: din enhed er klar
W: din enhed er i vente-tilstand

- Når den totale kølekapacitet på alle indendørsenheder i drift ligger over kapacitetsgrænsen på udendørsenheden, sættes din indendørsenhed i ventetilstand. (Ventilator og vandret klap: Samme som indstilling: (kun modeller udelukkende til køling))
- Efter at enheden i dit rum har kørt i køle-drift, kan den, når andre enheder går i gang, have følgende funktion: Ventilator: L tab, vandret klap: vandret position.

- Ventilatorens hastighed afviger fra det indstillede. Hvis man trykker på knappen til styring af ventilatorens hastighed, ændrer dette ikke hastigheden.
Når rumtemperaturen når den indstillede temperatur i varme-drift, tilføres der ikke længere effekt fra udendørsenheden, og indendørsenheden kører kun i ventilationsfunktion (L tab). Ved multiopdeling kører indendørsenheden skiftevis ventilatorstop og kun ventilation (L tab).
Dette sker for at forebygge, at der blæses kold luft direkte på personer, som opholder sig i rummet.

Retningen på luftindblæsningen er ikke som vist.

- Den faktiske retning på luftindblæsningen er forskellig fra den, som vises på fjernbetjeningen.
 - Indstillingen automatisk dreje virker ikke.
- Se manualen for fjernbetjeningen.

Der kommer en hvid tåge ud af en enhed

- Når luftfugtigheden er høj under køling (i lokaler med olie eller støv).
Hvis det indvendige af en indendørsenhed er meget snavset, kan temperaturfordelingen i lokalet blive meget ujævn. Det er nødvendigt at rense det indvendige af indendørsenheden. Spørg forhandleren om detaljer vedrørende rensning af enheden. Arbejdet må kun udføres af en uddannet servicetekniker.
- Når systemet skifter til OPVARMNING efter AFRIMNING. Den fugtighed, der skabes under AFRIMNING, bliver til damp og undslipper.

Støj fra klimaanlægget

- Der høres en ringelyd, når enheden startes.
Denne lyd skyldes, at temperaturregulatoren arbejder. Den forsvinder efter et minut.
- En svag, konstant "hvislen" kan høres, når systemet foretager KØLING eller AFRIMNING.
Det er lyden af køleluft, der strømmer gennem indendørs- og udendørsenhederne.
- En "hvislen", der høres ved starten eller lige efter afbrydelsen af driften eller AFRIMNING.
Det er støj, der skyldes, at kølemidlet ændrer hastighed eller stopper.
- Et vedvarende lav "shah"-lyd høres under AFKØLING, eller ved stop af anlæg.
Denne lyd høres, når drænpumpen er aktiveret.
- En pibende lyd høres når anlægget er i drift eller efter stop af anlæg.
Udvidelse og sammentrækning af plasticdele, som er forårsaget af ændringer i temperaturen, bevirker denne støj.

Støv fra enhederne

- Der kan blæse støv ud fra enheden, når den starter efter lang tids pause. Det er støv, der har samlet sig inde i enheden, der blæses ud.

Enhederne afgiver lugt

- Enheden absorberer lugt fra lokalet, møblerne, cigaretter osv. og sender den ud igen.

Displayet på fjernbetjeningen viser "88"

- Sker lige efter, at der tændes for hovedafbryderen.
Viser, at fjernbetjeningen arbejder normalt. Fortsætter midlertidigt.

FEJLFINDING

Følg nedenstående forholdsregler, hvis der opstår en af de følgende fejlfunktioner, og kontakt forhandleren.

Systemet skal repareres af en uddannet servicetekniker:



ADVARSEL

Hvis klimaanlægget ikke kører normalt (det lugter brændt el. lign.), skal man tage stikket ud af stikkontakten og kontakte forhandleren.

Fortsat drift i unormal tilstand kan medføre defekter, elektrisk stød og brand.

- Hvis en sikkerhedsanordning, f.eks. en sikring, en afbryder eller et HFI-relæ ofte bliver aktiveret, eller hvis TÆND/SLUK-kontakten ikke fungerer korrekt.
Gør følgende: Sluk for hovedafbryderen.
- Hvis der lækker vand fra enheden.
Gør følgende: Stop driften.
- Hvis displayet "  " (INSPECTION), "UNIT No.", og DRIFTS-lampen blinker og "MALFUNCTION CODE" vises.
Gør følgende: Kontakt forhandleren, og fortæl om displayet.

Hvis systemet ikke kører korrekt i alle andre tilfælde end det, som er nævnt ovenfor, og ingen af ovenstående fejl er til stede, skal du gennemgå systemet efter følgende fremgangsmåde.

Hvis systemet slet ikke kører.

- Kontroller, om der er strømsvigt.
Vent, til strømforsyningen er genoprettet. Hvis der sker strømsvigt under driften, starter systemet automatisk igen, så snart strømmen kommer tilbage.
- Kontroller, om sikringen er gået, eller afbryderen er blevet aktiveret. Skift sikringen eller indstil afbryderen.

Hvis systemet stopper, når driften er færdig.

- Kontroller, om luftindtaget eller luftudtaget på udendørs- eller indendørsenheden er blokeret.
Fjern forhindringen, og sørg for, at enheden er godt ventileret.
- Kontroller, om luftfilteret er tilstoppet.
Få en uddannet servicetekniker til at rense luftfilteret.

Systemet kører, men det køler eller varmer ikke tilstrækkeligt.

- Hvis luftindtaget eller luftudtaget på indendørs- eller udendørsenheden er blokeret.
Fjern forhindringen, og sørg for, at enheden er godt ventileret.
- Hvis luftfilteret er tilstoppet.
Få en uddannet servicetekniker til at rense luftfilteret.
- Hvis den indstillede temperatur ikke er korrekt. (Se manualen for fjernbetjeningen)
- Hvis knappen til styring af ventilatorhastighed er sat til lav hastighed/LOW SPEED. (Se manualen for fjernbetjeningen)
- Hvis vinklen på luftstrømmen ikke er korrekt. (Se manualen for fjernbetjeningen)
- Hvis døre og vinduer er åbne. Luk døre og vinduer for at forhindre luft udefra i at komme ind i lokalet.
- Hvis der kommer direkte sollys ind i lokalet (under afkøling).
Brug gardiner eller persiener.
- Hvis der er for mange mennesker i lokalet. Køleeffekten aftager, hvis varmeafgivelsen i lokalet er for stor.
- Hvis opvarmningen af lokalet er for kraftig (under afkøling).
Køleeffekten aftager, hvis varmeafgivelsen i lokalet er for stor.

BORTSKAFFELSESKRAV

Afmontering af enheden, behandling af kølemiddel, olie og eventuelle andre dele, skal ske i henhold til de relevante lokale og nationale bestemmelser.



Dit klimaanlæg er mærket med dette symbol. Dette betyder, at elektriske og elektroniske produkter ikke må blandes sammen med usorteret husholdningsaffald.

Forsøg ikke på selv at afmontere systemet. Afmontering af klimasystemet, behandling af kølemiddel, olie og eventuelle andre dele, skal foretages af en uddannet installatør i henhold til de relevante lokale og nationale bestemmelser.

Klimaanlæg skal behandles på steder særligt beregnet hertil med henblik på genbrug og genvinding. Ved at sikre, at dette produkt bortskaffes korrekt, hjælper du med til at undgå potentielt negative påvirkninger af miljøet og menneskers sundhed. Kontakt installatøren eller de lokale myndigheder for yderligere information.

Man skal tage batterierne ud af fjernbetjeningen og bortskaffe dem separat i henhold til de relevante lokale og nationale bestemmelser.







DAIKIN INDUSTRIES CZECH REPUBLIC s.r.o.

U Nové Hospody 1/1155, 301 00 Plzeň Skvrňany, Czech Republic

DAIKIN EUROPE N.V.

Zandvoordestraat 300, B-8400 Oostende, Belgium

Copyright 2011 Daikin