



MANUEL D'UTILISATION

Climatiseurs système Split

FHYBP71B8V1
FHYBP100B8V1
FHYBP125B8V1

FDYP125B8V1
FDYP200B8V1
FDYP250B8V1

FBQ35B8V1
FBQ50B8V1
FBQ60B8V1
FBQ71B8V3B
FBQ100B8V3B
FBQ125B8V3B
FBQ140B8V3B

FCQ35C7VEB
FCQ50C7VEB
FCQ60C7VEB
FCQ71C7VEB
FCQ100C7VEB
FCQ125C7VEB
FCQ140C7VEB

FCQH71C7VEB
FCQH100C7VEB
FCQH125C7VEB
FCQH140C7VEB

FDQ125B8V3B
FDQ200B8V3B
FDQ250B8V3B

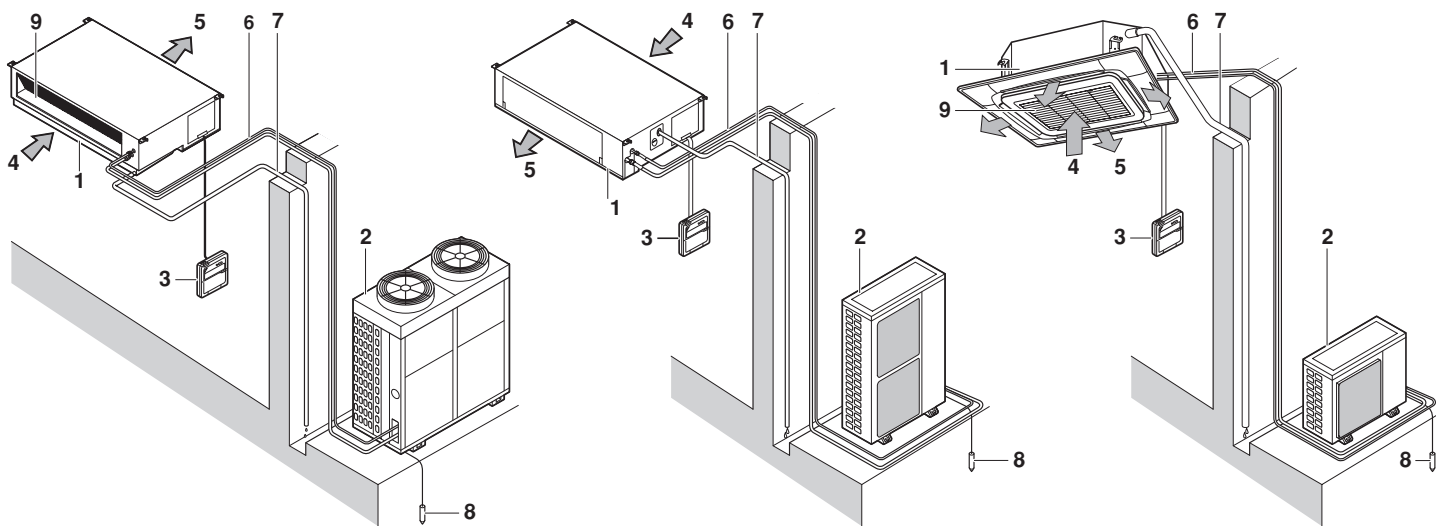

1

❄️	🏠		💧	🏠R407C	🏠R410A
	°C			°C	°C
RR71-100-125	°C DB °C WB	18-35 14-25	≤80%	—	-15-46
RP200-250	°C DB °C WB	18-35 14-24	—	-5-43	—
RQ71-100-125	°C DB °C WB	18-35 12-25	≤80%	—	-5-46
RS50-60 RKS35-50-60 RXS35-50-60	°C DB °C WB	21-32 14-23	≤80%	—	-10-46
3MKS50 4MKS58-75-90 3MXS52 4MXS68-80	°C DB °C WB	21-32 14-23	≤80%	—	-10-46
RZQ71-100-125-140	°C DB °C WB	18-35 12-28	≤80%	—	-15-50
RZQS71-100-125-140	°C DB °C WB	18-35 14-28	≤80%	—	-5-46
RZQ200-250	°C DB °C WB	18-35 14-28	≤80%	—	-5-46

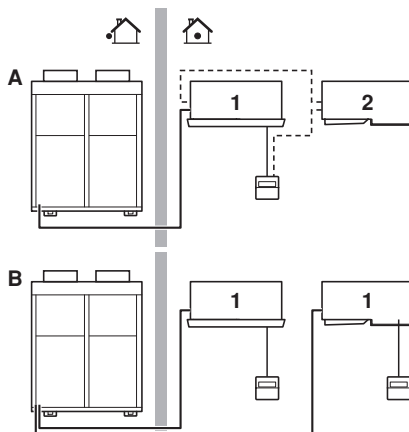

2



3

☀️	🏠	🏠
	°C	°C
RQ71-100-125	°C DB °C WB	15-24 -9-21 -10-15
RYP200-250	°C DB	15-24 °C DB °C WB -9-21 -10-15.5
RXS35-50-60	°C DB	10-30 °C DB °C WB -14-24 -15-18
3MXS52 4MXS68-80	°C DB	10-30 °C DB °C WB -14-21 -15-15.5
RZQ71-100-125-140	°C DB	10-27 °C DB °C WB -13-21 -20-15.5
RZQS71-100-125-140	°C DB	10-27 °C DB °C WB -9-21 -10-15.5
RZQ200-250	°C DB	10-27 °C DB °C WB -14-21 -15-15

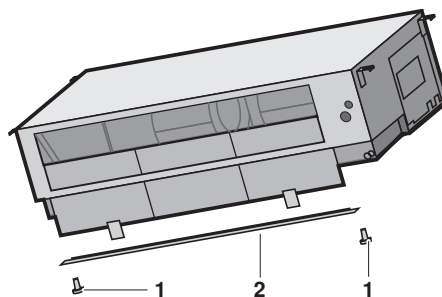

5

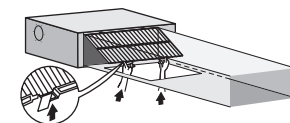
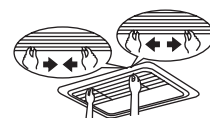

4

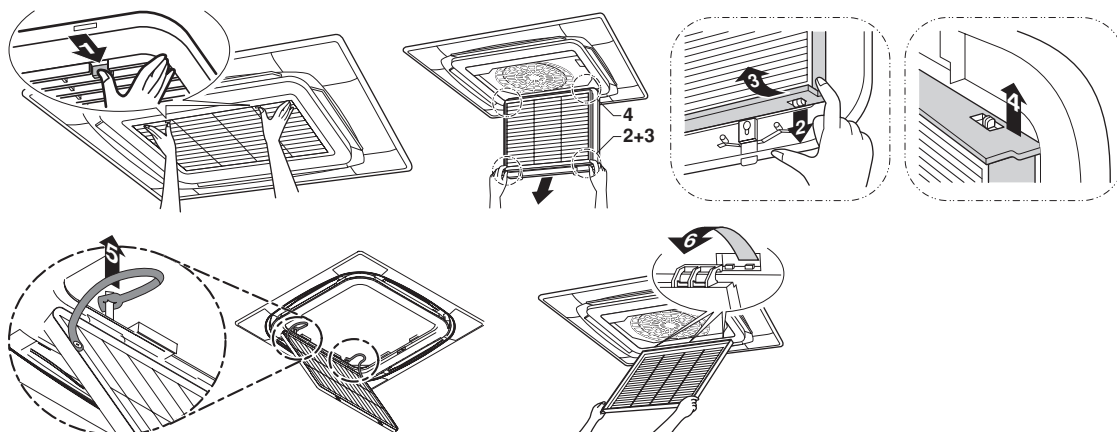

6

7

TABLE DES MATIÈRES

	Page
Que faire avant l'utilisation.....	1
Information importante relative au réfrigérant utilisé	1
Considérations de sécurité.....	1
Nom et fonction des pièces	2
Plage de fonctionnement.....	3
Procédure d'utilisation	3
Fonctionnement optimal	3
Maintenance.....	3
Pas un dysfonctionnement du climatiseur	5
Dépannage.....	6
Exigences en matière d'enlèvement.....	7



NOUS VOUS REMERCIONS POUR VOTRE ACQUISITION DE CE SYSTÈME DE CLIMATISATION DAIKIN. LISEZ ATTENTIVEMENT CE MANUEL AVANT D'UTILISER LE CLIMATISEUR. IL VOUS EXPLIQUERA COMMENT VOUS SERVIR CORRECTEMENT DE L'APPAREIL ET VOUS GUIDERA EN CAS DE PROBLÈME. LORSQUE VOUS AUREZ LU LE MANUEL, RANGEZ-LE AFIN DE POUVOIR VOUS Y RÉFÉRER ULTÉRIEUREMENT.

QUE FAIRE AVANT L'UTILISATION (Voir figure 2)

Demander à votre revendeur d'installer et de réinstaller le climatiseur.

Une installation inachevée effectuée par vos soins peut provoquer des fuites d'eau, une électrocution ou un incendie.

Veiller à utiliser uniquement des accessoires fabriqués par Daikin spécifiquement conçus en vue d'une utilisation avec l'équipement et à les faire installer par un professionnel.

Ce manuel d'utilisation a été rédigé pour les systèmes suivants avec commande standard. Avant de faire fonctionner le système, prendre contact avec votre revendeur pour obtenir le manuel correspondant à votre système.

Si votre installation possède un système de commande personnalisé, demander à votre revendeur quel est le fonctionnement qui correspond à votre système.

- A Système en paire ou système d'exploitation simultané
- B Multi-système
- 1 Unité munie d'un dispositif de régulation à distance
- 2 Unité sans dispositif de régulation à distance (En cas de fonctionnement simultané)

- Type à thermopompe
Ce système dispose des modes de fonctionnement refroidissement, chauffage, automatique et ventilateur.
- Type à refroidissement uniquement
Ce système dispose des modes de fonctionnement refroidissement et ventilateur.

INFORMATION IMPORTANTE RELATIVE AU RÉFRIGÉRANT UTILISÉ

Ce produit contient des gaz à effet de serre fluorés encadrés par le protocole de Kyoto.

Type de réfrigérant: R407C
Valeur GWP⁽¹⁾: 1652,5

Type de réfrigérant: R410A
Valeur GWP⁽¹⁾: 1975

⁽¹⁾ GWP = potentiel de réchauffement global

Des inspections périodiques de fuites de réfrigérant peuvent être exigées en fonction de la législation européenne ou locale. Veuillez contacter votre distributeur local pour plus d'informations.

CONSIDÉRATIONS DE SÉCURITÉ

Pour profiter pleinement des fonctions du climatiseur et éviter tout dysfonctionnement dû à une mauvaise utilisation, nous recommandons que vous lisiez le manuel d'instructions attentivement avant l'emploi.

Les précautions qui y sont décrites sont classées selon AVERTISSEMENT et MISE EN GARDE. Ils contiennent tous deux des informations importantes concernant la sécurité. Veillez à observer scrupuleusement toutes les précautions.



AVERTISSEMENT

Le non respect de ces instructions peut entraîner des blessures ou la mort.

MISE EN GARDE

Le non respect de ces instructions peut entraîner des dommages aux biens ou des blessures qui peuvent être graves en fonction des circonstances.

Après l'avoir lu, gardez ce manuel à un endroit pratique pour pouvoir le consulter chaque fois que cela sera nécessaire. Si l'équipement est remis à un nouvel utilisateur, veillez également à lui remettre le manuel.



AVERTISSEMENT

- Sachez qu'une exposition directe et prolongée à un air froid ou chaud du climatiseur ou à de l'air trop froid ou trop chaud peut être nuisible à votre condition physique et à la santé.
- Lorsque le climatiseur fonctionne mal (dégage une odeur de brûlé, etc.), coupez l'alimentation électrique de l'unité et contactez votre représentant local. Un fonctionnement ininterrompu dans pareilles circonstances peut entraîner une panne, une électrocution et un incendie.
- Ne tentez pas d'installer ou de réparer le climatiseur vous-même. Une malfaçon peut causer des fuites d'eau, des électrocutions ou incendie. Veuillez contacter votre représentant local ou un personnel qualifié pour tout travail d'installation et de maintenance.
- Ne placez pas d'objets, y compris des tiges, les doigts, etc. dans l'entrée ou la sortie d'air. Il y a un risque de blessure dû au contact avec les aubes du ventilateur du climatiseur tournant à haute vitesse.

- S'adresser au revendeur le plus proche en ce qui concerne ce qu'il y a lieu de faire en cas de fuite de réfrigérant. Quand le climatiseur doit être installé dans une petite pièce, il est nécessaire de prendre des mesures adéquates pour que l'ampleur de la fuite de réfrigérant ne dépasse pas la limite de concentration en cas de fuite. Sinon, cela peut entraîner un accident dû à un manque d'oxygène.
- Contacter un professionnel en ce qui concerne la fixation des accessoires et veiller à utiliser uniquement des accessoires spécifiés par le fabricant. Si une défaillance provient de toute mauvaise intervention de votre part, cela peut entraîner des fuites d'eau, des chocs électriques ou un incendie.
- Consulter le distributeur le plus proche en ce qui concerne le repositionnement et la réinstallation du climatiseur. Une installation inappropriée peut entraîner des fuites d'eau, des électrocutions ou incendie.
- Faire attention aux incendies en cas de fuite de réfrigérant. Si le climatiseur ne fonctionne pas correctement, c'est-à-dire s'il ne génère pas d'air froid ou chaud, une fuite de réfrigérant peut en être la cause. Contacter un revendeur pour une assistance. Le réfrigérant du climatiseur est sûr et ne fuit pas en principe. Toutefois, en cas de fuite, tout contact avec un brûleur, un chauffage ou une cuisinière peut entraîner la génération de gaz toxiques. Ne plus utiliser le climatiseur tant qu'une personne compétente n'a pas confirmé que la fuite est réparée.
- Veiller à utiliser des fusibles d'ampérage correct. Ne pas utiliser de fusibles inadaptés, de cuivre ou d'autres fils comme substitut car cela pourrait entraîner un choc électrique, un incendie, des blessures ou endommager l'appareil.



MISE EN GARDE

- Ne pas utiliser le climatiseur à des fins autres que celles pour lesquelles il a été conçu. Ne pas utiliser le climatiseur pour refroidir des instruments de précision, des aliments, des plantes, des animaux ou des oeuvres d'art car cela peut affecter négativement les performances, la qualité et/ou la longévité de l'objet concerné.
- Ne pas retirer le capot de ventilateur de l'unité extérieure. Le capot protège le ventilateur haute vitesse de l'unité afin d'éviter des blessures.
- Pour éviter l'épuisement de l'oxygène, veiller à ce que la pièce soit bien ventilée si des équipements tels qu'un brûleur sont utilisés avec le climatiseur.
- Après une longue utilisation, vérifier le support de l'unité et sa fixation pour voir s'ils ne sont pas endommagés. Si c'est le cas, l'unité peut tomber et provoquer des blessures.
- Ne pas placer des sprays inflammables ou actionner de vaporisateurs près de l'unité car cela peut entraîner un incendie.
- Avant le nettoyage, veiller à arrêter le fonctionnement de l'unité, à couper le disjoncteur et à retirer le câble d'alimentation. Sinon, il y a un risque de choc électrique et de blessure.
- Pour éviter les chocs électriques, ne pas utiliser avec les mains humides.
- Ne pas placer d'objets qui sont susceptibles de moisir directement sous les unités intérieures ou extérieures. Dans certaines conditions, la condensation sur l'unité principale ou les tuyaux de réfrigérant, la saleté du filtre à air ou le colmatage du système de purge peuvent provoquer des écoulements, ce qui peut souiller ou abîmer l'objet concerné.
- Ne pas placer les brûler ou chauffages à des endroits exposés au débit d'air de l'unité car cela risque d'entraver la combustion du brûleur ou du chauffage.
- Ne pas laisser un enfant monter sur l'unité extérieure et éviter de placer des objets sur l'unité. Des blessures peuvent se produire si l'unité se détache et tombe.
- Ne pas exposer les plantes ou les animaux directement au flux d'air de l'unité car cela peut provoquer des effets néfastes.
- Ne pas laver le climatiseur à l'eau car cela peut entraîner des chocs électriques ou un incendie.

- Cet appareil n'est pas conçu pour être utilisé par des jeunes enfants ou des personnes infirmes sans surveillance. Cela peut entraîner une diminution des fonctions corporelles et nuire à la santé.
- Les enfants doivent être supervisés pour s'assurer qu'ils ne jouent pas avec l'unité ou son dispositif de régulation à distance. Une utilisation accidentelle par un enfant peut entraîner une diminution des fonctions corporelles et nuire à la santé.
- Consulter le distributeur le plus proche en ce qui concerne le nettoyage de l'intérieur du climatiseur. Un mauvais nettoyage peut provoquer une cassure des pièces en plastique, une fuite d'eau et d'autres dommages ainsi que des chocs électriques.
- Pour éviter des blessures, ne pas toucher l'entrée d'air ou les ailettes en aluminium de l'unité.
- Ne pas placer d'objets à proximité directe de l'unité extérieure et ne pas laisser les feuilles ou d'autres débris s'accumuler autour de l'unité.
- Les feuilles constituent un foyer pour les petits animaux qui peuvent ensuite pénétrer dans l'unité. Une fois entrés, ces animaux peuvent provoquer des dysfonctionnements, de la fumée ou un incendie lorsqu'ils entrent en contact avec des pièces électriques.

NOM ET FONCTION DES PIÈCES (Voir figure 1)

- 1 Unité intérieure
- 2 Unité extérieure
- 3 Dispositif de régulation à distance
- 4 Arrivée d'air
- 5 Air évacué
- 6 Tuyauterie de fluide frigorigène
- 7 Tuyau de purge
- 8 Câble de mise à la terre
Mettre l'unité extérieure à la terre afin d'éviter toutes décharges électriques.
- 9 Grille d'aspiration et filtre à air

REMARQUE



Ces unités peuvent être contrôlées par un dispositif de régulation à distance. Prière de se référer au manuel du dispositif de régulation à distance pour plus d'informations.

Ne jamais appuyer sur le bouton du dispositif de régulation à distance avec un objet dur et pointu. Le dispositif de régulation à distance peut s'abîmer.

Ne jamais tirer ou tordre le fil électrique d'un dispositif de régulation à distance. Il peut provoquer un dysfonctionnement de l'unité.

Se reporter aux pièces internes du dispositif de régulation. Ne pas retirer le panneau avant. Certaines pièces à l'intérieur sont dangereuses à leur contact et peuvent provoquer un problème à la machine. Pour vérifier et ajuster les pièces internes, contacter le revendeur.

Ne pas frotter le panneau de commande du dispositif de régulation avec du benzène, du dissolvant, un chiffon pour poussière chimique, etc.

Le panneau peut se décolorer ou le revêtement peut se décolorer. S'il est très sale, mouiller un chiffon de détergent neutre dilué dans l'eau, bien le comprimer et nettoyer le panneau. Le sécher avec un autre chiffon sec.

PLAGE DE FONCTIONNEMENT (Voir figure 4)

Si le fonctionnement ne s'effectue pas dans les conditions suivantes, les dispositifs de sécurité peuvent être activés et le climatiseur ne peut plus fonctionner ou l'unité intérieure risque de ressuer.

La plage de réglage de la température est de 16°C à 32°C.

(DB=bulbe sec, WB=bulbe humide, ❄️=refroidissement, ☀️=chauffage, 🏠=intérieur, 🏡=extérieur, 🌡️°C=température, 💧=humidité)

Précautions pour le système à commande de groupe ou le système de commande à deux dispositifs de régulation à distance

Ce système offre deux autres systèmes de commande en plus de la commande individuelle (un dispositif de régulation à distance commandant une unité intérieure). Vérifier les points suivants si votre unité correspond à l'un des types suivants de système de commande.

- Système de commande de groupe un dispositif de régulation à distance commande jusqu'à 16 unités intérieures. Toutes les unités intérieures sont réglées de la même manière.
- Système de commande à deux dispositifs de régulation à distance Deux dispositifs de régulation à distance commandant une unité intérieure (Dans le cas d'un système à commande de groupe, un groupe d'unités intérieures). L'unité fonctionne individuellement.

REMARQUE



Contactez votre fournisseur en cas de modification ou fixation du groupe de contrôle et des deux système de contrôle à distance.

PROCÉDURE D'UTILISATION



- Lire le manuel d'utilisation fourni avec le dispositif de régulation à distance.
- Si une fonction non disponible est sélectionnée, le message NOT AVAILABLE s'affichera.
- Les procédures de fonctionnement changent entre le type à pompe à chaleur et le type à rafraîchissement simple. Contacter un revendeur pour confirmer le type de votre système.
- Pour protéger l'unité, tourner le commutateur de puissance principal 6 heures avant opération.
- Si l'alimentation principale est sur arrêt pendant le fonctionnement, un redémarrage automatique a lieu lorsque l'alimentation est rétablie.

REMARQUE



Fixez la température dans la plage suivant "Plage de fonctionnement" à la page 3.

FONCTIONNEMENT OPTIMAL

Respecter les précautions suivantes pour assurer un fonctionnement correct du système.

- Utiliser entièrement la fonction de réglage de direction du flux d'air. A mesure que l'air froid s'accumule au sol et que l'air chaud s'accumule au plafond, il est recommandé de régler la direction du flux d'air pendant les opérations de refroidissement ou le fonctionnement à sec parallèlement au plafond et de le régler vers le bas pendant les opérations de chauffage. Veiller d'autre par à éviter un écoulement direct de l'air sur les occupants de la pièce.

- Régler correctement la température de la pièce pour obtenir un environnement confortable. Eviter un chauffage ou un refroidissement excessif. A noter qu'il peut falloir un certain temps avant que la température ambiante atteigne la température réglée. Songer dès lors à tirer parti des possibilités de réglage du programmeur.
- Empêcher l'entrée des rayons directs du soleil dans une pièce pendant l'opération de refroidissement en tirant des rideaux ou des stores.
- Ventiler le local régulièrement. L'utilisation de l'unité pendant de longues périodes de temps requiert une ventilation attentive de la pièce.
- Ne pas actionner le climatiseur lors de l'utilisation d'un insecticide à fumigation. Le non-respect de cette précaution peut provoquer l'accumulation de produits chimiques dans l'unité, ce qui peut représenter un danger pour la santé de ceux qui sont hypersensibles aux produits chimiques.
- Laisser les portes et les fenêtres fermées. Si celles-ci sont ouvertes, l'air de la pièce s'échappe, ce qui réduit l'effet de refroidissement ou de chauffage.
- Ne jamais placer d'objets près de l'entrée ou de la sortie d'air de l'unité. Cela peut réduire l'efficacité ou entraîner l'arrêt du système.
- Mettre l'interrupteur principal sur arrêt en cas de non-utilisation pendant de longues périodes. Du courant est consommé lorsque l'interrupteur est sur marche. Le mettre sur arrêt afin d'économiser de l'énergie. Mettre l'interrupteur principal sur marche 6 heures avant l'utilisation pour garantir un fonctionnement régulier. (Référez-vous à "Maintenance" à la page 3.)

- Quand l'affichage indique "🧹" (TEMPS DE NETTOYER LE FILTRE A AIR), demandez à une personne qualifiée de nettoyer les filtres. (Référez-vous à "Maintenance" à la page 3.)



Ne pas utiliser le climatiseur à d'autres fins.

Afin d'éviter toute détérioration de la qualité, n'utilisez pas l'unité pour refroidir des instruments de précision, de l'alimentation, des plantes, des animaux ou des œuvres d'art.

MAINTENANCE



MISE EN GARDE

- Seul du personnel qualifié est autorisé à assurer la maintenance.
- Avant d'accéder aux dispositifs de raccordement, tous les circuits d'alimentation doivent être mis hors circuit.
- Pour nettoyer le climatiseur, veiller à interrompre le fonctionnement et à mettre l'interrupteur à l'arrêt. Sinon, il y a un risque de choc électrique et de blessure.
- Ne pas laver le climatiseur à l'eau. Cela peut entraîner un choc électrique.
- Faire attention aux échafaudages. Etre particulièrement vigilant lors d'un travail en hauteur.
- Après une longue utilisation, vérifier le support de l'unité et les fixations pour voir s'ils ne sont pas endommagés. Si c'est le cas, l'unité peut tomber et provoquer des blessures.
- Ne touchez pas aux ailettes de l'échangeur de chaleur. Les ailettes sont tranchantes et peuvent provoquer des coupures.
- Lors du nettoyage de l'échangeur thermique, veiller à retirer l'armoire de commande, le moteur de ventilateur, la pompe de vidange et l'interrupteur à flotteur. L'eau ou un détergent pourrait détériorer l'isolation des composants électriques et ces composants pourraient être grillés.



Précautions concernant la prise de purge

Ne retirez pas le bouchon du tuyau de purge. De l'eau risque de s'échapper.

La sortie de purge est utilisée uniquement pour évacuer l'eau lorsque la pompe de purge n'est pas utilisée ou avant la maintenance. Enlever et remettre doucement le bouchon de purge. Une force excessive pourrait déformer la prise de purge de l'égouttoir.

■ Retrait du bouchon

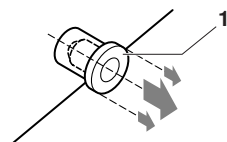

1 Bouchon de vidange

Ne faites pas coulisser le bouchon dans le tuyau.

■ Mise en place du bouchon

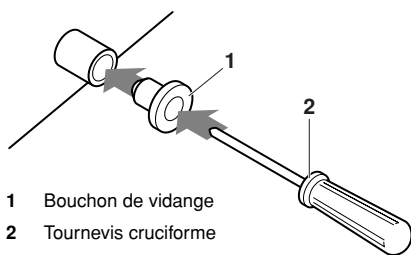

1 Bouchon de vidange

2 Tournevis cruciforme

Positionner le bouchon et le fixer à l'aide d'un tournevis cruciforme.

Comment nettoyer le filtre à air

Nettoyer le filtre à air quand l'affichage mentionne "  " (TEMPS DE NETTOYER LE FILTRE A AIR).

Augmenter la fréquence de nettoyage si l'unité est installée dans une pièce où l'air est extrêmement contaminé.

(Comme règle, considérer que le filtre à air doit être nettoyé tous les six mois.)

Si la poussière devient impossible à nettoyer, changer le filtre à air. (Filtre à air de rechange en option.)

REMARQUE



Ne pas laver le filtre à air à l'eau chaude à plus de 50°C. Il y a un risque de décoloration et/ou de déformation.

Ne pas exposer l'unité au feu. Cela risque de provoquer sa combustion.

Pour unités FCQ et FCQH (Voir figure 6)

- Ouvrir la grille d'aspiration. (action 1 dans l'illustration). Pousser les deux leviers simultanément dans le sens de la flèche comme illustré et abaisser prudemment la grille. (Procédure identique pour la fermeture.)
- Retirer le filtre à air. (actions 2 à 4 dans l'illustration). Tirer le clip du filtre à air du côté inférieur gauche et droit du filtre vers vous, puis détacher le filtre.
- Nettoyer le filtre à air. (Voir figure 3)
Utiliser un aspirateur ou laver le filtre à air avec de l'eau. Lorsque le filtre à air est très encrassé, utiliser une brosse douce et du détergent neutre.
- Essuyer l'eau et faire sécher à l'ombre.

- Remettre le filtre à air en place (effectuer les actions 2 à 4 de l'illustration dans l'ordre inverse).

Fixer le filtre à air sur la grille d'aspiration en l'accrochant à la partie en saillie au-dessus de la grille d'aspiration.

Appuyer sur la partie inférieure du filtre à air contre les projections en bas de la grille pour remettre le filtre à air en place.

- Fermer la grille d'aspiration en effectuant la procédure 1 dans l'ordre inverse.

- Après mise sous tension, appuyer sur le bouton de REINITIALISATION DU FILTRE.

L'affichage "TEMPS DU NETTOYAGE DU FILTRE À L'AIR" disparaît.

Pour unités FHYBP et unités FBQ (Voir figure 7)

- Ouvrir la grille d'aspiration. (Uniquement pour aspiration par le fond.)
Faire glisser les deux tenons simultanément comme montré et les tirer vers le bas.
En présence de chaînes, décrocher les chaînes.
- Retirer les filtres à air.
Retirer les filtres à air en tirant leur étoffe vers le haut (aspiration arrière) ou vers l'arrière (aspiration par le fond).
- Nettoyer le filtre à air. (Voir figure 3)
Utiliser un aspirateur ou laver le filtre à air avec de l'eau. Lorsque le filtre à air est très encrassé, utiliser une brosse douce et du détergent neutre.
Essuyer l'eau et faire sécher à l'ombre.
- Fixer le filtre à air.
Aligner les deux paliers pendants et enfoncer les deux agrafes de fixation à leur place (tirer le tissu filtrant si nécessaire, aspiration arrière, descendante).
Vérifier que les quatre dispositifs de suspension sont attachés.
- Fermer la grille d'aspiration. (Uniquement pour aspiration par le fond.)
- Après avoir rétabli l'alimentation, presser le bouton REMISE À ZÉRO DU SIGNE DU FILTRE À AIR.
L'affichage "TEMPS DE NETTOYER LE FILTRE" disparaît.

Pour unités FDYP et unités FDQ (Voir figure 5)

- Enlever les vis de la partie inférieure du cadre de filtre et retirer le cadre de filtre par le bas.
- Nettoyer le filtre à air. (Voir figure 3)
Utiliser l'air comprimé pour faire sortir les particules du filtre. Lorsque le filtre à air est très sale, utiliser une brosse douce et un détergent naturel ou laver à l'eau chaude (30-40°C) si nécessaire. Ne pas frotter ou tordre.
- Essuyer l'eau et faire sécher à l'ombre.
- Fixer le filtre à air. Remettre le cadre de filtre à air dans sa position initiale et fixer fermement avec les vis.

Nettoyage de la grille d'aspiration

(Voir figure 6) (Pour unités FCQ et FCQH uniquement)

- Ouvrir la grille d'aspiration. (action 1 dans l'illustration).
Se reporter à la procédure 1 dans "Comment nettoyer le filtre à air" à la page 4.
- Détacher la grille d'aspiration (actions 5 à 6 dans l'illustration).
Détacher d'abord les 2 ficelles des broches du panneau décoratif.
Maintenir la grille d'aspiration ouverte à 45 degrés et la lever vers le haut pour la décrocher du panneau de décoration.

- 3 Retirer le filtre à air (actions 2 à 4 dans l'illustration).
Se reporter à la procédure 2 dans "Comment nettoyer le filtre à air" à la page 4.
- 4 Nettoyer la grille d'aspiration.
Laver à l'aide d'une brosse à poils souples et de détergent neutre ou d'eau et sécher soigneusement.

REMARQUE  Si la grille d'aspiration est très sale, utiliser un produit de nettoyage ménager et la laisser tremper environ 10 minutes. Ensuite la rincer à l'eau.

Ne pas laver la grille d'aspiration à l'eau chaude à plus de 50°C. Il y a un risque de décoloration et/ou de déformation.

- 5 Remettre le filtre à air en place (effectuer les actions 2 à 4 de l'illustration dans l'ordre inverse).
- 6 Refixer la grille d'aspiration en effectuant la procédure 2 dans l'ordre inverse (effectuer les actions 5 à 6 de l'illustration dans l'ordre inverse).
- 7 Fermer la grille d'aspiration en effectuant la procédure 1 dans l'ordre inverse.

Comment nettoyer la bouche de soufflage et les panneaux extérieurs

- Nettoyer à l'aide d'un chiffon doux.
- Si des taches sont difficiles à enlever, utiliser de l'eau ou un détergent neutre.

REMARQUE  Ne pas utiliser d'essence, de benzène, de dissolvant, de poudre à polir, ou d'insecticide liquide. Cela peut provoquer des décolorations ou des déformations.

Ne pas mouiller l'unité intérieure. Cela pourrait provoquer un choc électrique ou un incendie.

Ne pas frotter énergiquement lors du lavage de la pale à l'eau. L'étanchéité de surface peut s'écailler.

Ne pas utiliser d'eau ou d'air à plus de 50°C pour nettoyer les filtres à air et les panneaux extérieurs.

Démarrage après un arrêt prolongé

- Vérifier les points suivants.
 - Vérifier que les entrées et sorties d'air ne soient pas obstruées. Retirer toute obstruction.
 - Vérifier que la terre soit raccordée.
 - Y a-t-il un câble rompu ailleurs? Contacter le revendeur en cas de problèmes éventuels.
- Nettoyer le filtre à l'air et les panneaux extérieurs.
 - Après avoir nettoyé le filtre à l'air, veiller à le ré-attacher.
- Mettre l'interrupteur principal d'alimentation en circuit.
 - L'affichage du dispositif de régulation à distance est visible lorsque l'alimentation est en circuit.
 - Afin de protéger l'unité, mettre l'interrupteur principal d'alimentation en circuit au moins 6 heures avant le fonctionnement.

Que faire avant l'arrêt du système pendant une période prolongée



- Faire fonctionner la VENTILATION pendant une demi journée et sécher l'unité.
 - Se reporter au manuel d'utilisation du dispositif de régulation à distance.

- Mettre l'alimentation hors circuit.
 - Lorsque l'interrupteur principal d'alimentation est en circuit, quelques watts d'électricité sont utilisés même si le système ne fonctionne pas.
 - L'affichage du dispositif de régulation à distance sera éteint lorsque l'interrupteur principal est à l'arrêt.
- Nettoyer le filtre à air et l'extérieur. Veiller à remettre le filtre à air dans son emplacement d'origine après le nettoyage. Se reporter à "Maintenance" à la page 3.

PAS UN DYSFONCTIONNEMENT DU CLIMATISEUR

Les symptômes suivants ne constituent de mauvais fonctionnement du climatiseur.

Le système ne fonctionne pas

- Le système ne démarre pas immédiatement après avoir poussé le bouton MARCHE/ARRÊT.
Si le voyant de FONCTIONNEMENT s'allume, le système est en condition normale de fonctionnement.
Il ne démarre pas immédiatement car l'un de ses dispositifs de sécurité est activé pour éviter une surcharge du système.
Le système se remet en marche automatiquement après trois minutes.
- Le système ne démarre pas immédiatement lorsque le bouton de REGLAGE DE LA TEMPERATURE revient à sa position précédente après avoir été pressé.
Il ne démarre pas immédiatement car l'un de ses dispositifs de sécurité est activé pour éviter une surcharge du système.
Le système se remet en marche automatiquement après trois minutes.
- Le système ne démarre pas quand l'affichage donne "" (ICONE CONTROLE EXTERIEUR) et il clignote quelques secondes après avoir pressé un bouton de fonctionnement.
Cela est dû au fait que le système est contrôlé ou désactivé par un autre dispositif de régulation ayant une plus haute priorité.
Lorsque l'affichage clignote, cela signifie que le système ne peut pas être commandé par l'unité intérieure.
- Le système ne démarre pas immédiatement après la mise sous tension.
Attendre une minute que le micro-ordinateur soit prêt à fonctionner.
- L'unité extérieure s'est arrêtée.
C'est parce que la température ambiante a atteint la température réglée. L'unité déclenche l'opération de ventilation.
"" (ICONE CONTROLE EXTERIEUR) s'affiche sur le dispositif de régulation à distance et l'opération réelle est différente du réglage du dispositif de régulation à distance.
Pour les modèles Multi Split, le micro-ordinateur exécute le contrôle suivant en fonction du mode de fonctionnement des unités intérieures.
 - Avant de faire fonctionner, le(s) autres(s) unités(s) intérieure(s) sont déjà en fonctionnement. Quand le mode de fonctionnement de l'unité est différent de votre choix, l'unité intérieure de votre pièce peut être mis en attente.
(Ventilateur: Arrêt, Volet horizontal: Position horizontale)

Votre pièce	Mode de fonctionnement			
	Refroidissement	Séchoir	Uniquement ventilateur	Chauffage
Refroidissement	O	O	O	W
Séchoir	O	O	O	W
Uniquement ventilateur	O	O	O	W
Chauffage	W	W	W	O

O: votre unité peut fonctionner
W: votre unité est en attente

- Quand la capacité de refroidissement totale de toutes les unités intérieure qui fonctionne est en dessous de la limite de capacité de l'unité extérieure, votre unité intérieure sera placée en condition d'attente. (Ventilateur et volet horizontal: identique au réglage: (seulement le modèle uniquement refroidissement))
- Après le fonctionnement en mode opération de l'unité de votre pièce, quand le(s) autre(s) unité(s) commencent à fonctionner, l'unité de votre pièce peut fonctionner comme suit: (Ventilateur: Onglet L, Volet horizontal: Position horizontale)

- La vitesse du ventilateur est différente de celle du réglage. Appuyer sur le bouton de contrôle de la vitesse du ventilateur ne modifie pas la vitesse du ventilateur. Quand la température de la pièce atteint la température réglée en mode chauffage, l'apport en capacité de l'unité extérieure est stoppée et l'unité intérieure fonctionne en mode ventilateur uniquement (onglet L). En cas de modèle multi split, l'unité interne fonctionne alternativement en mode ventilateur arrêté et uniquement ventilateur (onglet L). Ceci pour éviter que l'air froid ne soit envoyé directement sur une personne présente dans la pièce.

La direction du souffle d'air n'est pas celle spécifiée.

- La direction réelle de l'air soufflé n'est pas celle mentionnée sur le dispositif de régulation à distance.
- Le réglage automatique de rotation ne fonctionne pas.

Se reporter au manuel d'utilisation du dispositif de régulation à distance.

De la vapeur blanche est émise par l'une des unités

- Lorsque l'humidité est élevée pendant le fonctionnement en rafraîchissement. (Ou dans les endroits huileux ou poussiéreux) Si l'intérieur d'une unité intérieure est très encrassé, la température est inégalement répartie dans la pièce. Il est nécessaire de nettoyer l'intérieur de l'unité intérieure. Demandez à votre fournisseur des détails sur le nettoyage de l'unité. Cette opération doit être exécutée par un technicien qualifié.
- Après que le système ait été commuté en mode CHAUFFAGE après le DÉGIVRAGE. L'humidité provoquée par le DÉGIVRAGE s'évapore.

Bruit des climatiseurs

- Une sonnerie retentit lorsque l'unité est mise en service. Cette sonnerie est générée par le fonctionnement du régulateur de température. Elle s'arrête après une minute environ.
- Un "sifflement" léger et continu se fait entendre lorsque le système est en mode REFROIDISSEMENT ou DEGIVRAGE. Il s'agit du bruit du gaz réfrigérant passant dans les unités intérieure et extérieure.
- Un "sifflement" se fait entendre au démarrage ou immédiatement après l'arrêt du système ou au démarrage ou immédiatement après l'arrêt de L'OPERATION DE DEGIVRAGE. C'est le bruit des arrêts et des changements de l'écoulement du fluide frigorigène.
- Un chuintement bas et continu se fait entendre lorsque le système est en RAFRAÎCHISSEMENT ou à l'arrêt. Le bruit se fait entendre lorsque la pompe d'évacuation fonctionne.
- Un couinement se fait entendre lorsque le système fonctionne ou après l'arrêt du fonctionnement. L'expansion et la contraction des pièces en plastique provoquées par des changements de température est la cause de ce bruit.

Poussière des unités

- De la poussière peut être soufflée de l'unité après une longue période sans utilisation. La poussière absorbée par l'unité est soufflée.

Les unités émettent des odeurs

- L'appareil absorbe les odeurs des pièces, meubles, cigarettes, etc., puis les émet.

Les cristaux liquides du dispositif de régulation à distance affichent "88"

- Cela se produit immédiatement après la mise sous tension. Cela indique que le dispositif de régulation à distance est en condition normale. Persiste temporairement.

DÉPANNAGE

Si un des mauvais fonctionnements suivants se produit, prendre les mesures ci-dessous et contacter le fournisseur.

Le système doit être réparé par un technicien qualifié.



AVERTISSEMENT

Lorsque le climatiseur présente des symptômes anormaux (odeur de brûlé, etc.), débrancher le câble d'alimentation de la prise et contacter le revendeur.

Un fonctionnement ininterrompu dans pareilles circonstances peut entraîner une panne, une électrocution et un incendie.

- Si un dispositif de sécurité, tel qu'un fusible, un disjoncteur ou un disjoncteur de fuite à la terre se déclenche fréquemment ou si l'interrupteur MARCHE/ARRET ne fonctionne pas correctement. Action: Mettre l'interrupteur principal sur arrêt.
- De l'eau fuit de l'appareil. Action: arrêter le fonctionnement.
- Si l'affichage "INSPECTION", "UNIT No." et le témoin de FONCTIONNEMENT clignotent et "CODE DE MAUVAIS FONCTIONNEMENT" apparaît. Action: Avertir un revendeur et l'informer de l'affichage.

Si le système ne fonctionne pas correctement, sauf dans les cas susmentionnés, et qu'aucun des dysfonctionnement ci-dessus n'est apparent, inspecter le système conformément aux procédures suivantes.

Lorsque le système ne fonctionne pas du tout.

- Vérifier qu'il n'y ait pas de panne de courant. Attendre jusqu'à ce que le courant soit rétabli. Si la panne a eu lieu pendant le fonctionnement, le système démarrera automatiquement dès le rétablissement de l'alimentation.
- Vérifier si un fusible a fondu ou si un disjoncteur s'est déclenché. Changer le fusible ou réenclencher le disjoncteur.

Si le système s'arrête avant la fin de l'opération.

- Vérifier que les entrées et les sorties d'air des unités intérieures et extérieures ne soient pas obstruées. Retirer l'obstruction et bien ventiler.
- Vérifier si le filtre d'air est encrassé. Demander à du personnel d'entretien qualifié de nettoyer les filtres d'air.

Le système fonctionne mais ne rafraîchit ni ne chauffe suffisamment.

- Si l'entrée ou la sortie d'air de l'unité intérieur ou extérieure est obstruée. Retirer l'obstruction et bien ventiler.
- Si le filtre d'air est encrassé. Demander à du personnel d'entretien qualifié de nettoyer les filtres d'air.
- Si la température réglée n'est pas correcte. (Se reporter au manuel d'utilisation du dispositif de régulation à distance)
- Si le bouton de COMMANDE DE VITESSE DU VENTILATEUR est réglé sur VITESSE LENTE. (Se reporter au manuel d'utilisation du dispositif de régulation à distance)
- Si l'angle de l'écoulement d'air n'est pas correct. (Se reporter au manuel d'utilisation du dispositif de régulation à distance)
- Si les portes ou les fenêtres sont ouvertes. Fermer les portes ou les fenêtres pour empêcher le vent de pénétrer.

