

Referenční příručka pro instalační techniky a uživatele
Drátový dálkový ovladač Madoka Plus

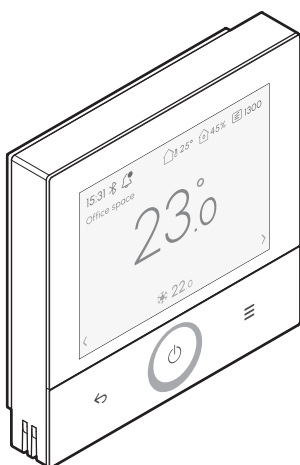

Obsah

1	O tomto dokumentu	5
2	Bezpečnostní pokyny pro uživatele	6
2.1	Obecné.....	6
2.2	Pokyny pro bezpečný provoz	6
3	Specifické bezpečnostní pokyny pro instalačního technika	7
4	Informace o krabici	8
4.1	Rozbalení řídicí jednotky	8
5	Příprava	9
5.1	Požadavky na kabeláž.....	9
5.2	Požadavky na místo instalace.....	9
6	Instalace	11
6.1	Přehled: Instalace	11
6.2	Montáž řídicí jednotky.....	11
6.2.1	Montáž řídicí jednotky	11
6.3	Připojení elektrického vedení.....	12
6.3.1	Připojení elektrické kabeláže	13
6.4	Zavření řídicí jednotky	14
6.4.1	Zavření řídicí jednotky	14
6.5	Otevření ovladače	14
6.5.1	Otevření ovladače	14
7	Spuštění systému	16
7.1	Přiřazení role	16
7.1.1	Změna role ovladače během inicializace.....	16
7.2	Přiřazení režimu.....	17
7.2.1	Změna režimu ovladače během inicializace.....	18
8	Provoz	19
8.1	Dálkový ovladač: Přehled	19
8.1.1	Tlačítka	19
8.1.2	Stavové ikony	21
8.1.3	Stavová kontrolka	23
8.2	Základní použití.....	24
8.2.1	Domovská obrazovka.....	24
8.2.2	Hlavní nabídka.....	27
8.2.3	Rozbalovací obrazovka.....	28
8.2.4	Podsvícení obrazovky.....	29
8.3	Průtok vzduchu.....	30
8.3.1	Prevence průvanu	30
8.3.2	Směr proudění vzduchu.....	30
8.3.3	Otáčky ventilátoru	32
8.4	Ventilace.....	33
8.4.1	Režim větrání	33
8.4.2	Rychlost ventilace	34
8.4.3	Osvěžení	35
8.5	Nastavená hodnota	36
8.5.1	Informace o nastavené hodnotě	36
8.5.2	Na nastavenou hodnotu	38
8.6	Provozní režim	39
8.6.1	Volba provozních režimů	40
8.6.2	Nastavení provozního režimu	43
8.7	Nastavení uživatele	43
8.7.1	Datum.....	43
8.7.2	Čas.....	44
8.7.3	Jazyk	45
8.7.4	Nastavení obrazovky.....	46
8.7.5	Bluetooth	47
8.8	Úspora energie	48
8.8.1	Časovač vypnutí	48
8.8.2	Automatické přestavení nastavené hodnoty	49
8.8.3	Nepřítomnost.....	50
8.8.4	Limit spotřeby	52

8.9	Snímače	53
8.9.1	Informace o chytrých snímačích Madoka Plus.....	53
8.9.2	Přehled snímačů	54
8.9.3	Propojení se snímači	56
8.9.4	Příklady použití.....	58
8.9.5	Jak spárovat chytrý snímač Madoka Plus	64
8.9.6	Jak odstranit chytrý snímač Madoka Plus	69
8.9.7	Jak resetovat chytrý snímač Madoka Plus.....	69
8.10	Oznámení.....	71
8.10.1	Informace o oznámení.....	71
8.10.2	Jak zobrazit oznámení.....	71
8.11	Informace	72
8.11.1	Informace o nabídce informací	72
8.11.2	Zobrazení informací	73
8.12	Správce úloh	74
8.12.1	Jak otevřít správce úloh	75
8.13	Pokročilé použití	75
9	Konfigurace	77
9.1	Nabídka instalačního technika	77
9.1.1	Nabídka instalace	77
9.1.2	Místní nastavení	78
9.1.3	Skupinové a AirNet adresy.....	85
9.1.4	Testování jednotky.....	90
9.1.5	Snímače	93
9.1.6	Nastavení ovladače	93
9.1.7	Bluetooth	109
9.1.8	Informace o systému	109
9.2	Aktualizace softwaru	111
9.2.1	O aktualizacích softwaru.....	111
9.2.2	Jak aktualizovat software.....	112
10	Informace o aplikaci	113
10.1	Přehled obsluhy a konfigurace.....	113
10.2	Párování.....	113
10.2.1	Informace o párování.....	113
10.2.2	Spárování aplikace s ovladačem	113
10.2.3	Jak zapnout nebo vypnout funkci Bluetooth.....	114
10.2.4	Odstranění párovacích informací	115
10.3	Úroveň přístupu uživatele	116
10.3.1	Úroveň přístupu uživatele	116
10.3.2	Základní režim	116
10.3.3	Pokročilý režim.....	116
10.3.4	Režim instalačního technika	117
10.4	Demo režim	118
10.4.1	Informace o demo režimu	118
10.4.2	Spuštění demo režimu	118
10.4.3	Ukončení demo režimu.....	118
10.5	Funkce.....	119
10.5.1	Přehled: Funkce	119
10.5.2	Obecné	122
10.5.3	Nastavení migrace	122
10.5.4	Nastavení dálkového ovladače	122
10.5.5	Úsporný režim	124
10.5.6	Plánování.....	126
10.5.7	Konfigurace a provoz	127
11	Údržba	134
11.1	Bezpečnostní opatření pro údržbu	134
11.2	Přehled: Údržba a servis.....	134
11.3	Čištění řídicí jednotky	134
11.4	Údržba vnitřní jednotky.....	135
12	Odstraňování problémů	136
12.1	Zacházení s chybami.....	136
12.2	Chyby inicializace.....	136
12.3	Detekce úniku chladiva	137
12.3.1	O provedení detekce netěsnosti chladiva	137
12.3.2	Vypnutí alarmu detekce úniku.....	139
12.4	Chytré snímače Madoka Plus	139
12.5	Bluetooth připojení	143

12.6	Aktualizace softwaru	143
13	Likvidace	145
14	Technické údaje	146
14.1	Schéma zapojení.....	146
14.1.1	Typické uspořádání.....	146
14.1.2	Typické uspořádání skupinového řízení	146
14.1.3	Ovladač + zařízení pro centrální ovládání DIII	148
14.2	Technická specifikace.....	148

1 O tomto dokumentu

Cílová skupina

Autorizovaný instalační technik

Sada dokumentace

Tento dokument je součástí sady dokumentace. Celá sada je tvořena následujícími dokumenty:

- **Instalační návod:**
 - Pokyny k instalaci
- **Referenční příručka pro techniky a uživatele:**
 - Rozšířené informace o instalaci a provozu
- **Prohlášení o shodě:**



INFORMACE: Prohlášení o shodě

Společnost Daikin Europe N.V. tímto prohlašuje, že rádiové zařízení BRC1K splňuje požadavky směrnice 2014/53/EU. Originál prohlášení o shodě je k dispozici na produktových stránkách BRC1K.

Sada dokumentace pro jednotlivé varianty je k dispozici na produktových stránkách BRC1K:

PD51W

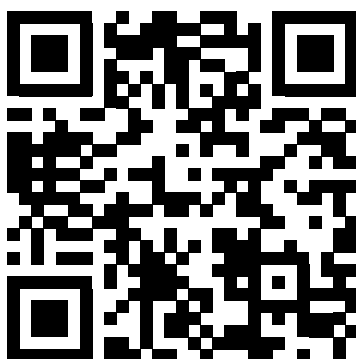

<https://qr.daikin.eu/?N=BRC1KPD51W>

PD51K

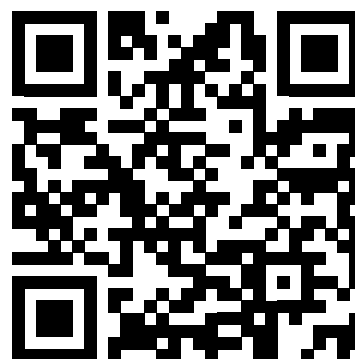

<https://qr.daikin.eu/?N=BRC1KPD51K>



INFORMACE: Dokumentace aplikace Madoka Assistant

Ovladač umožňuje pouze základní nastavení a obsluhu. Rozšířená nastavení a obsluha jsou prováděny pomocí aplikace Madoka Assistant. Další informace naleznete v aplikaci a dokumentaci k ní. Aplikace Madoka Assistant je dostupná v obchodech Google Play a Apple Store.



INFORMACE

Aplikace Madoka Assistant je dostupná v dalších jazycích, z nichž některé nejsou aktuálně nabízeny na dálkovém ovladači. Pro jazyky, které nejsou aktuálně dostupné na dálkovém ovladači, tento dokument uvádí příklady uživatelského rozhraní v angličtině.

Nejnovější revize dodané dokumentace je zveřejněna na regionálním webu Daikin a je dostupná u vašeho prodejce.

Originální příručka je napsána v angličtině. Všechny ostatní jazyky jsou překladem originálního návodu.

2 Bezpečnostní pokyny pro uživatele

Vždy dodržujte následující bezpečnostní pokyny a předpisy.

2.1 Obecné



VÝSTRAHA

Ovladač NEČISTĚTE organickými rozpouštědly (například ředidlo nátěrů).



VÝSTRAHA

Poblíž ovladače NEPOUŽÍVEJTE hořlavé materiály (například spreje na vlasy nebo insekticidy).



VÝSTRAHA

Zabránění úrazu elektrickým proudem nebo požáru:

- Ovladač nikdy NEOBSLUHUJTE mokřýma rukama.
- NEDEMONTUJTE ovladač, ani se nedotýkejte vnitřních součástí. Kontaktujte svého dodavatele.
- Nikdy ovladač NEMODIFIKUJTE ani neopravujte sami. Kontaktujte svého dodavatele.
- Ovladač nikdy NEPŘEMÍSŤUJTE ani neinstalujte sami. Kontaktujte svého dodavatele.



VÝSTRAHA

NEHRAJTE si se zařízením ani dálkovým ovladačem. Náhodné operace, které mohou děti spustit, mohou mít za následek narušení tělesných funkcí nebo poškození zdraví.

2.2 Pokyny pro bezpečný provoz



UPOZORNĚNÍ

Před spuštěním systém zajistěte následující:

- Kabeláž vnitřní a venkovní jednotky je dokončena.
- Kryty spínací skříně vnitřní a venkovní jednotky jsou uzavřené.



VÝSTRAHA

Před provedením jakékoliv údržby nebo opravy zastavte systém pomocí řídicí jednotky a vypněte jistič napájení. **Možný dopad:** úraz elektrickým proudem nebo zranění.



VÝSTRAHA

Dálkový ovladač NEMYJTE. **Možný dopad:** elektrický svod, úraz elektrickým proudem nebo požár.

3 Specifické bezpečnostní pokyny pro instalačního technika

Vždy dodržujte následující bezpečnostní pokyny a předpisy.



POZNÁMKA

Když je ovladač používán jako pokojový termostat, vyberte si místo instalace tam, kde můžete detekovat průměrnou teplotu v místnosti.



POZNÁMKA

Při instalaci ovladače udržte instalační prostředí bez prachu, abyste zabránili vniknutí částic na DPS ovladače. Ovladač zavřete nebo zakryjte, abyste jej ochránili před prachem.



POZNÁMKA

Při montáži zadního krytu na zapuštěnou elektrickou instalační skříň se ujistěte, že je stěna zcela rovná.



POZNÁMKA

Při montáži dbejte na to, abyste přílišným dotažením šroubů nezpůsobili deformaci zadní části skříně.



POZNÁMKA

Propojovací vedení NENÍ součástí dodávky.



POZNÁMKA

Při zapojování je třeba vést vedení mimo napájecí kabely, aby se mezi dráty nepřenášel elektrický šum (externí šum).



POZNÁMKA

Při otevření krytu dálkového ovladače během instalace dávejte pozor, abyste nepoškodili ploché fóliové kabely.



UPOZORNĚNÍ

NIKDY se nedotýkejte vnitřních částí řídicí jednotky.



UPOZORNĚNÍ

Při zavírání řídicí jednotky buďte opatrní, abyste nepřiskřípli kabeláž.



POZNÁMKA

Chcete-li zabránit poškození, ujistěte se, že přední část řídicí jednotky je řádně zacvaknuta do zadní části skříně.

4 Informace o krabici

4.1 Rozbalení řídicí jednotky

- 1 Otevřete krabici.
- 2 Vyměňte příslušenství.

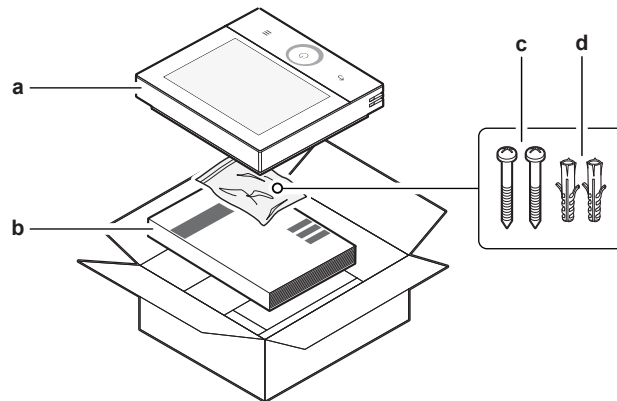

- a** Dálkový ovladač
- b** Instalační návod
- c** Šrouby
- d** Hmoždinky (Ø4,0×20)

5 Příprava

5.1 Požadavky na kabeláž

Veškerá kabeláž musí splňovat následující požadavky:

Pro vedení mezi dálkovými ovladači a vnitřními jednotkami použijte ohebný, dvojitě izolovaný kabel s vinylovým pláštěm (lankový, 2 vodiče). Podle následující tabulky určete maximální délku kabeláže pro každou situaci.

Průřez vodiče	Jeden dálkový ovladač	Dva dálkové ovladače		
		Rozdělení kabelu na konci	Rozdělení kabelu u vnitřní jednotky	Rozdělení kabelu mezi vnitřní jednotkou a koncem
0,75 mm ²	≤300 m	≤100 m	≤200 m	C1 + C2: ≤100 m
1,00 mm ²		≤125 m	≤250 m	C1 + C2: ≤125 m
1,50 mm ²		≤200 m	≤300 m	C1 + C2: ≤200 m

Jeden dálkový ovladač	
Dva dálkové ovladače – rozdělení kabelu na konci	
Dva dálkové ovladače – rozdělení kabelu u vnitřní jednotky	
Dva dálkové ovladače – rozdělení kabelu mezi jednotkou a koncem	

5.2 Požadavky na místo instalace



INFORMACE

Přečtěte si také požadavky na maximální délku kabelu v části "[5.1 Požadavky na kabeláž](#)" [▶ 9].

- Ovladač je navržen k montáži na stěnu pouze v suchém vnitřním prostředí.
- Ujistěte se, že povrch instalace je rovná a svislá nehořlavá stěna.

- Dodržujte pokyny pro vzdálenost při instalaci podle obrázku 2. Při montáži více ovladačů v těsné blízkosti zajistěte minimálně 5 mm vodorovného prostoru mezi jednotlivými ovladači (obrázek 2.2).

**POZNÁMKA**

Když je ovladač používán jako pokojový termostat, vyberte si místo instalace tam, kde můžete detekovat průměrnou teplotu v místnosti.

Jednotku NEINSTALUJTE na následující místa:

- Na místa, která nejsou vystavena venkovnímu vzduchu či průvanu, například vlivem otevírání a zavírání dveří.
- Na místa, která jsou vystavena přímým slunečním paprskům.
- Na místa, která jsou v blízkosti zdroje tepla.

Další informace o vhodném provozním prostředí ovladače najdete také v "[14.2 Technická specifikace](#)" [▶ 148].

6 Instalace



POZNÁMKA

Při instalaci ovladače udržte instalační prostředí bez prachu, abyste zabránili vniknutí částic na DPS ovladače. Ovladač zavřete nebo zakryjte, abyste jej ochránili před prachem.

6.1 Přehled: Instalace

Instalace ovladače se typicky skládá z následujících kroků:

- 1 Stanovení trasy vedení elektrické kabeláže, vyštípnutí určené zadní části skříně.
- 2 Upevnění zadní část skříně na stěnu.
- 3 Připojení elektrické kabeláže.
- 4 Zavření ovladače.

6.2 Montáž řídicí jednotky

Před montáží ovladače určete vedení kabeláže a podle toho odstraňte část zadního krytu ovladače. Kabeláž lze vést zleva, shora, zezadu nebo zespodu.

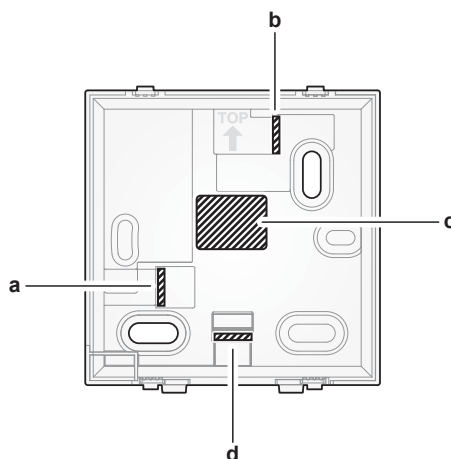

- a Vedení kabeláže zleva
- b Vedení kabeláže shora
- c Vedení kabeláže zezadu
- d Vedení kabeláže zespodu

Pokud vedete kabeláž z jiné strany než ze zadní, použijte nůž a odřízněte část plastu, abyste otevřeli trasovací kanál. Při vedení kabeláže zezadu vytlačte vyrážecí otvor uprostřed zadního krytu palcem.

6.2.1 Montáž řídicí jednotky

- 1 Vyjměte vruty a hmoždinky z pytlíku s příslušenstvím.

2 Namontujte zadní kryt na rovný povrch.

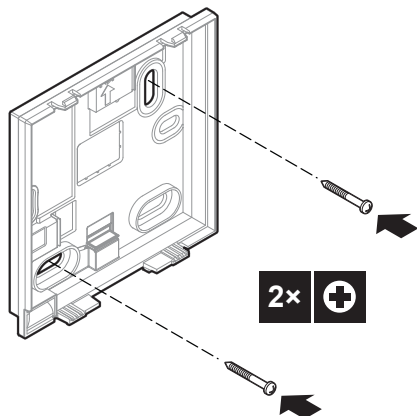
**INFORMACE**

Pokud je to nutné (např. při montáži do zapuštěné elektroinstalační krabice), namontujte zadní kryt pomocí vyrážecích otvorů.

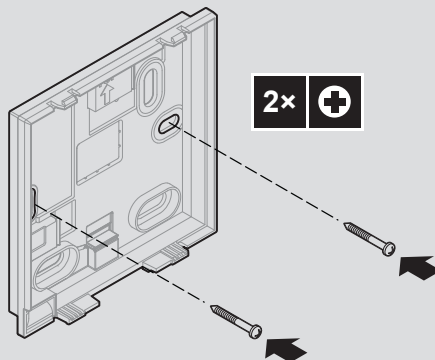
**POZNÁMKA**

Při montáži zadního krytu na zapuštěnou elektrickou instalační skříň se ujistěte, že je stěna zcela rovná.

**POZNÁMKA**

Při montáži dbejte na to, abyste přílišným dotažením šroubů nezpůsobili deformaci zadní části skříně.

6.3 Připojení elektrického vedení

**POZNÁMKA**

Propojovací vedení NENÍ součástí dodávky.

**POZNÁMKA**

Při zapojování je třeba vést vedení mimo napájecí kabely, aby se mezi dráty nepřenášel elektrický šum (externí šum).

**POZNÁMKA**

Při otevření krytu dálkového ovladače během instalace dávejte pozor, abyste nepoškodili ploché fóliové kabely.

6.3.1 Připojení elektrické kabeláže

Připojte svorky ovladače P1/P2 ke svorkám vnitřní jednotky P1/P2. Podle místa vstupu kabeláže do zadního krytu se vedení kabelů mírně liší.

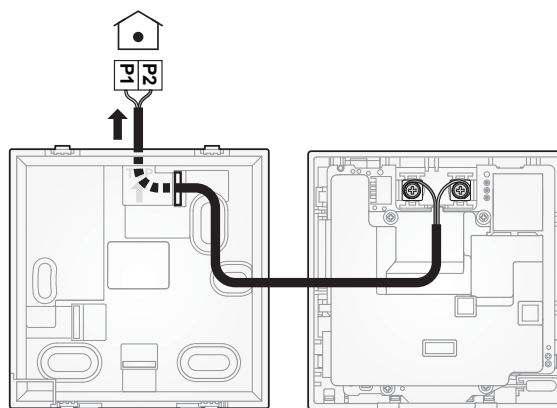
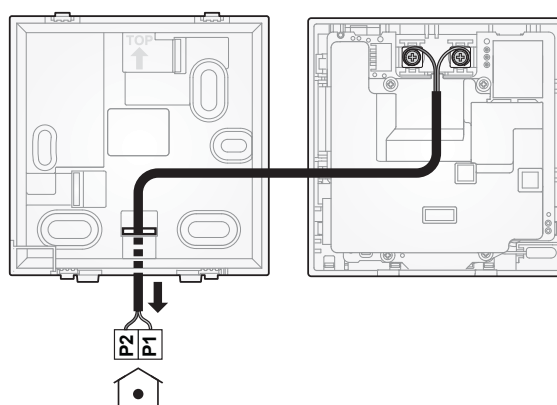
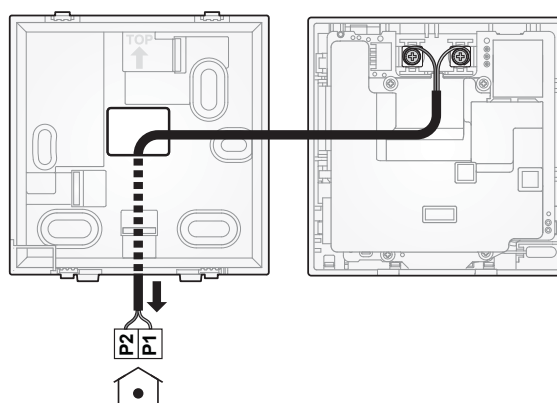
Shora**Zespodu****Zleva****Ze zadu**

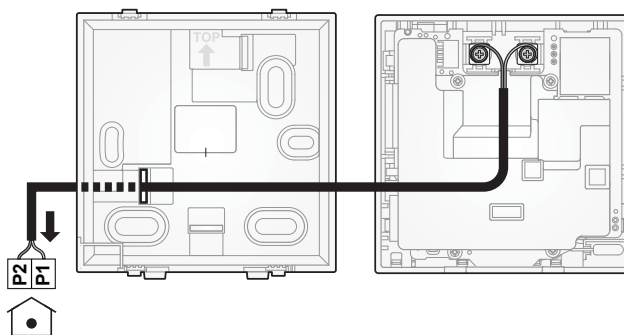

6.4 Zavření řídicí jednotky

6.4.1 Zavření řídicí jednotky

- 1 Zacvakněte přední část ovladače do zadního krytu.

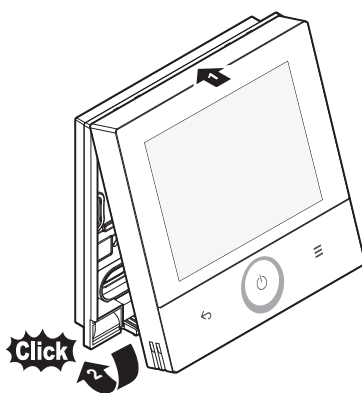

- 2 Když je místo instalace bezprašné, odtrhněte ochrannou pečeť.

6.5 Otevření ovladače

6.5.1 Otevření ovladače



UPOZORNĚNÍ

ZABRAŇTE přiskřípnutí kabeláže.



POZNÁMKA

Za běžných okolností NENÍ po uzavření ovladače třeba jej znovu otevírat. Pokud je třeba upravit elektrickou kabeláž, otevřete ovladač podle níže uvedeného postupu.

- 1 Vložte široký plochý šroubovák (o šířce 5–6 mm) do otvorů na spodní straně krytu ovladače.
- 2 Pomalu otočte šroubovákem bez tlačení.

Výsledek: Kryt ovladače se otevře.

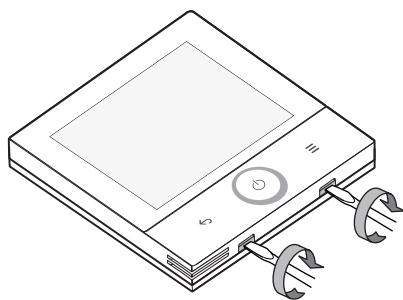

7 Spuštění systému



UPOZORNĚNÍ

Před spuštěním systém zajistěte následující:

- Kabeláž vnitřní a venkovní jednotky je dokončena.
- Kryty spínací skříně vnitřní a venkovní jednotky jsou uzavřené.

Ovladač je napájen z vnitřní jednotky. Spustí se, jakmile je připojena. Pro ovládání ovladače zapněte napájení vnitřní jednotky. Po zapnutí napájení se ovladač automaticky spustí a zahájí inicializaci. Během inicializace můžete nastavit roli a režim ovladače. Další informace viz "7.1 Přiřazení role" [▶ 16] a "7.2 Přiřazení režimu" [▶ 17].

Po inicializaci obrazovka ovladače oznamuje, že nastavení bylo úspěšně dokončeno. Klepnutím na **Potvrdit** na displeji nebo stisknutím ↵ otevřete domovskou obrazovku. Pokud konfigurace selže, na obrazovce se zobrazí oznámení. Klepnutím na **Opakovat** zopakujete pokus o inicializaci ovladače. V případě opakovaných selháních vyhledejte další možné příčiny a nápravné kroky v části "12 Odstraňování problémů" [▶ 136].

7.1 Přiřazení role

Dálkový ovladač může fungovat jako hlavní nebo podřízený dálkový ovladač. Hlavní dálkový ovladač poskytuje kompletní funkčnost a funguje jako primární ovládací zařízení. Podřízený dálkový ovladač přijímá příkazy a stavové aktualizace od hlavního dálkového ovladače. Podřízený dálkový ovladač tak má omezené funkce a umožňuje pouze základní ovládání.

Lze používat jen 1 hlavní dálkový ovladač. Ve výchozím nastavení je dálkový ovladač hlavním dálkovým ovladačem. Při připojení 2 dálkových ovladačů k jednotce musí být 1 ovladač nastaven jako podřízený dálkový ovladač.



INFORMACE

Při používání dvou dálkových ovladačů by se měla podrobná oznámení a informace o stavu primárně kontrolovat na hlavním dálkovém ovladači, protože ten poskytuje úplné zobrazení oznámení. Podřízený dálkový ovladač může zobrazovat oznámení, ale v některých případech mohou být méně podrobná nebo obsahovat méně informací než oznámení na hlavním dálkovém ovladači. Pokud není oznámení viditelné na podřízeném dálkovém ovladači, zkontrolujte hlavní dálkový ovladač.

7.1.1 Změna role ovladače během inicializace

- 1 Na obrazovce inicializace dlouze stiskněte ↵.



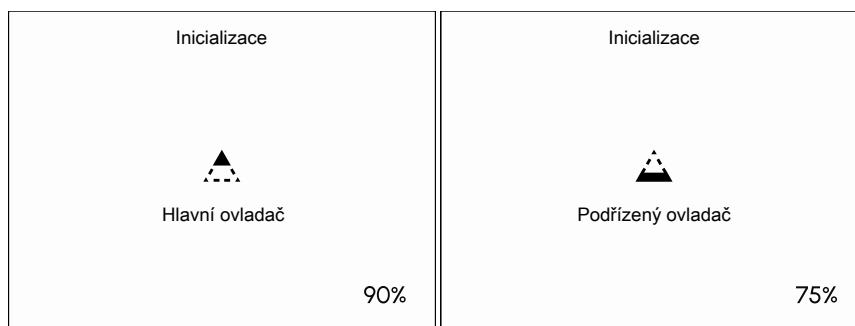



Výsledek: Role dálkového ovladače se změní z hlavní na podřízenou. Pokud byl ovladač již podřízený, role se změní z podřízené na hlavní. Aktuální role a její odpovídající ikona se zobrazují na obrazovce inicializace.



Poznámka: : V případě potřeby lze roli ovladače později změnit v nabídce instalačního technika. Další informace najdete v části "[9.1.6 Nastavení ovladače](#)" [▶ 93].

7.2 Přiřazení režimu

V závislosti na požadované konfiguraci lze dálkový ovladač nastavit do 1 ze 3 různých režimů. Každý režim nabízí různé funkce ovladače.

Režim	Role	Funkce
Normální		Ovladač je plně funkční. Jsou dostupné všechny funkce popsané v části " 8 Provoz " [▶ 19]. Ovladač může být hlavní nebo podřízený ovladač.
		
Pouze alarm 		Ovladač funguje pouze jako alarm detekce úniku pro jednu skupinu vnitřních jednotek, která obsahuje 1 nebo více vnitřních jednotek. Tento režim je určen pro ovladač, který se bude používat na místě, kde by koncoví uživatelé neměli ovladač aktivně používat, například v nemocničním pokoji. Není k dispozici žádná funkce popsaná v části " 8 Provoz " [▶ 19]. Ovladač může být hlavní nebo podřízený ovladač. V tomto režimu je vypnutý displej. Nabídka instalačního technika zůstává přístupná. Informace o alarmu detekce úniku najdete v části " 12.3 Detekce úniku chladiva " [▶ 137].
		
Dozor 		Ovladač funguje pouze jako alarm detekce úniku pro celý systém (více vnitřních jednotek a jejich ovladačů). Tento režim je určen pro ovladač, který se bude používat na místě dozoru, například na recepci hotelu. Není k dispozici žádná funkce popsaná v části " 8 Provoz " [▶ 19]. Ovladač může být pouze podřízený ovladač. V tomto režimu je vypnutý displej. Nabídka instalačního technika zůstává přístupná. Informace o alarmu detekce úniku najdete v části " 12.3 Detekce úniku chladiva " [▶ 137].

7.2.1 Změna režimu ovladače během inicializace

**INFORMACE**

Pokud chcete přepnout dálkový ovladač do režimu **Dozor**, ovladač musí mít roli podřízeného ovladače.

Přepnutí do režimu Pouze alarm

- 1 Na obrazovce inicializace stiskněte a 5 sekund podržte ☰.

Výsledek: Režim dálkového ovladače se změní na **Pouze alarm**. Na obrazovce inicializace je zobrazen aktuální režim a jeho odpovídající ikona.

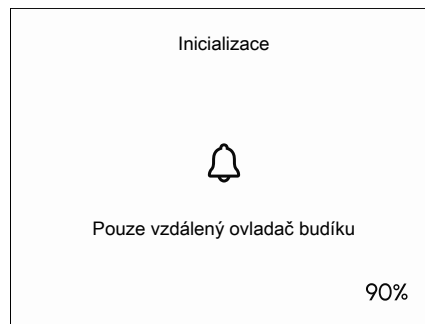

- 2 Volitelné: Dalším stisknutím a podržením ☰ na 5 sekund přepnete zpět do režimu **Normální**.

Přepnutí do režimu Dozor

- 1 Na obrazovce inicializace stiskněte a 5 sekund podržte současně ☰ a ←.

Výsledek: Režim dálkového ovladače se změní na **Dozor**. Na obrazovce inicializace se zobrazuje aktuální režim a jeho odpovídající ikona (**Dozorová místnost**).

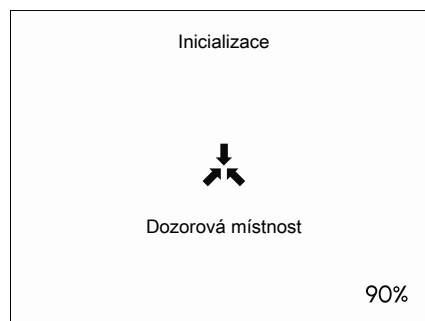

- 2 Volitelné: Dalším stisknutím a podržením ↶ na 5 sekund přepnete zpět do režimu **Normální** (podřízený).

8 Provoz

8.1 Dálkový ovladač: Přehled

8.1.1 Tlačítka

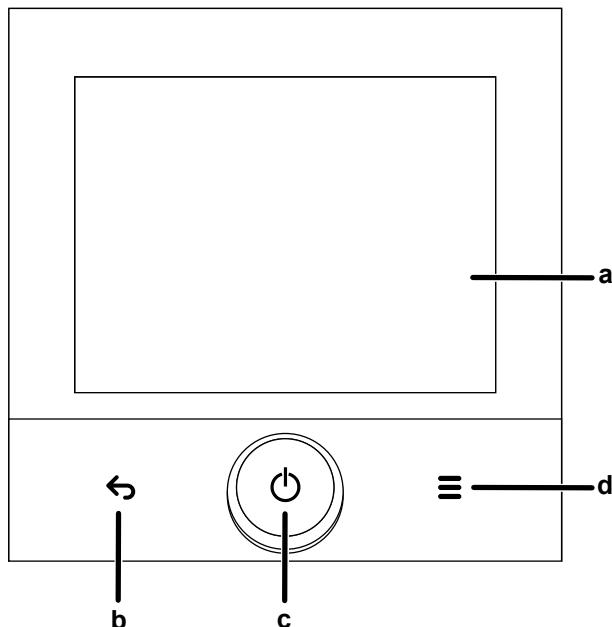

Přehled





- a Dotyková obrazovka
- b Tlačítko Zpět
- c Provozní tlačítko s ukazatelem Daikin eye
- d Tlačítko Menu

Dotyková obrazovka

Dotyková obrazovka je hlavním interaktivním prvkem dálkového ovladače. Kromě zobrazování informací slouží dotyková obrazovka k navigaci v nabídkách a ke konfiguraci nastavení. S dotykovou obrazovkou můžete pracovat několika způsoby:



Dotykové gesto	Popis
Klepnutí 	Rychlé klepnutí na konkrétní položku nebo oblast na dotykové obrazovce. Použitelné pro: <ul style="list-style-type: none"> ▪ práce s položkami nabídky a tlačítky, přepínači, spínači atd.
Stisknutí a podržení 	Dotknutí se obrazovky na konkrétní položce nebo oblasti a udržení na místě po krátkou dobu. Použitelné pro: <ul style="list-style-type: none"> ▪ tlačítka nahoru/dolů <p>Poznámka: Stiskněte a podržte tlačítko +/- pro rychlejší změnu hodnot.</p>

Dotykové gesto	Popis
Vodorovné potažení 	Dotkněte se obrazovky a posuňte prst doleva nebo doprava, přičemž držte prst na obrazovce. Použitelné pro: <ul style="list-style-type: none"> ▪ navigace mezi stránkami hlavní nabídky ▪ nastavení hodnot pomocí posuvníků (například jas)
Svislé potažení 	Dotkněte se obrazovky a posuňte prst dolů nebo nahoru, přičemž držte prst na obrazovce. Použitelné pro: <ul style="list-style-type: none"> ▪ procházení svisle uspořádaných podnabídek (například provozní nastavení) ▪ výběr hodnoty ze seznamu (například doba trvání nastavené hodnoty automatického přestavení) ▪ nastavení hodnot pomocí posuvníků (například nastavená hodnota)







**POZNÁMKA**

Při změně hodnot nastavení pomocí dotykové obrazovky vyčkejte, dokud se hodnota neaktualizuje, a až poté znovu použijte dotykovou obrazovku nebo dotyková tlačítka.





**INFORMACE**

Některé akce tlačítek a kombinace tlačítek jsou určeny pouze pro instalační techniky. Tyto akce jsou označeny symbolem . Akce dostupné koncovým uživatelům jsou označeny symbolem .

Zpět

Akce	Úroveň
Návrat na předchozí obrazovku nebo úroveň nabídky. Pokud byly změněny hodnoty, potvrzení změn.	
Stisknutím a podržením současně s  po dobu 5 sekund na libovolné obrazovce otevřete nabídku nastavení instalačního technika.	
Klepnutím v nabídce nastavení instalačního technika tuto nabídku zavřete.	
Pouze při inicializaci: stisknutím a podržením současně s  po dobu 5 sekund přepnete dálkový ovladač z hlavního na podřízený nebo naopak.	







Provoz

Akce	Úroveň
Krátkým stisknutím zapnete/vypnete provoz systému. Poznámka: Při vypnutí provozu systému začne odpočítávání 5 sekund. Dalším stisknutím tlačítka přeskočíte odpočítávání a vypnete provoz systému okamžitě.	
Stisknutím a podržením otevřete nabídku správce úloh (rychlé akce).	
Zavření nabídky správce úloh (rychlé akce).	
Stisknutím a podržením po dobu 15 sekund restartujete dálkový ovladač.	





Provozní tlačítko je obklopeno ukazatelem Daikin eye, který funguje jako ukazatel stavu. Další informace najdete v části "[8.1.3 Stavová kontrolka](#)" [▶ 23].

Nabídka























Akce	Úroveň
Otevření hlavní nabídky z domovské obrazovky.	
V nabídce nastavení instalačního technika zavření této nabídky.	
Na obrazovce provozních nastavení: stisknutím a podržením současně s  otevřete provozní nastavení venkovní jednotky.	
Pouze při inicializaci: stisknutím a podržením současně s  po dobu 5 sekund přepnete dálkový ovladač z hlavního na podřízený nebo naopak.	
Pouze při inicializaci: stisknutím a podržením po dobu 5 sekund přepnete podřízený dálkový ovladač do režimu Pouze alarm.	

8.1.2 Stavové ikony

Ikona	Popis
	Bluetooth. ⁽¹⁾ Oznamuje, že ovladač komunikuje s mobilním zařízením. Pro použití s aplikací Madoka Assistant.
	Zámek. Ikona zavřeného zámku oznamuje, že funkce nebo provozní režim je uzamčen a nelze jej použít nebo vybrat. V nabídce funkce zámku se zobrazuje otevřený zámek, což znamená, že funkce nebo provozní režim není aktuálně uzamčen.
	Hlavní dálkový ovladač. Oznamuje, že dálkový ovladač je hlavní dálkový ovladač.
	Podřízený dálkový ovladač. Oznamuje, že dálkový ovladač je podřízený dálkový ovladač.
	Centralizované ovládání. Oznamuje, že systém je ovládán centrálním řízením (volitelné příslušenství) a ovládání systému pomocí ovladače je omezené.

⁽¹⁾ Název Bluetooth® a loga jsou registrované ochranné známky ve vlastnictví společnosti Bluetooth SIG, Inc. a použití takových známek společností Daikin Europe N.V. je na základě licence. Další ochranné známky a názvy jsou ve vlastnictví odpovídajících vlastníků.

Ikona	Popis
	<p>Přepínání v režimu centralizovaného ovládání. Oznamuje, že přepínání chlazení/topení podléhá centralizovanému ovládání jiné vnitřní jednotky nebo volitelného přepínače chlazení/topení připojeného k venkovní jednotce.</p> <p>Pokud je zobrazena tato ikona, ruční volba režimu chlazení nebo vytápění není možná. Když ikona ve stavovém řádku bliká, znamená to, že dálkový ovladač lze nastavit jako hlavní chlazení/ vytápění. Další informace najdete v části "Řídící funkce (hlavní/ podřízený) pro chlazení/topení" [▶ 93].</p>
	<p>Odmrazování / teplý start. Oznamuje, že je aktivní odmrazování nebo teplý start (pouze VRV).</p>
	<p>Plán/časovač. Oznamuje, že systém funguje podle plánu nebo že je aktivní časovač vypnutý. Tato ikona se také zobrazuje, když není nastaven systémový čas.</p>
	<p>Provoz samočisticího filtru. Oznamuje, že je aktivní provoz samočisticího filtru.</p>
	<p>Rychlý start. Oznamuje, že je aktivní režim Rychlý start (pouze Sky Air).</p>
	<p>Testovací provoz. Oznamuje, že je aktivní režim Testovací provoz (pouze Sky Air).</p>
	<p>Kontrola. Oznamuje, že se kontroluje vnitřní nebo venkovní jednotka.</p>
	<p>Pravidelná kontrola. Oznamuje, že se kontroluje vnitřní nebo venkovní jednotka.</p>
	<p>Záloha. Oznamuje, že v systému je některá vnitřní jednotka nastavena jako záložní vnitřní jednotka.</p>
	<p>Individuální směr proudění vzduchu. Oznamuje, že je povoleno individuální nastavení směru proudění vzduchu.</p>
	<p>Informace. Označuje informační obrazovku.</p>
	<p>Oznámení. Oznamuje, že došlo k chybě nebo poruše nebo že je nutná údržba součásti vnitřní jednotky.</p>
	<p>Varování. Oznamuje, že došlo k chybě nebo poruše (únik chladiva R32, chyba inicializace).</p>
	<p>Rotace. Oznamuje, že je povoleno a aktivní střídání jednotek.</p>
	<p>Nepřítomnost. Oznamuje, že vnitřní jednotka funguje v režimu nepřítomnosti.</p>
	<p>Tichý režim. Oznamuje, že je povolen a aktivní tichý režim.</p>
	<p>Dovolená. Oznamuje, že je povolen a aktivní režim dovolená.</p>
	<p>Otevřené dveře/okno. Oznamuje, že chytrý snímač dveří/okna Madoka Plus detekoval otevřené okno nebo dveře.</p>
	<p>Ventilace. Oznamuje, že je připojena jednotka rekuperace tepla.</p>
	<p>Osvěžit. Oznamuje, že je povolen a aktivní režim osvěžení.</p>

**INFORMACE**

- Informace o ikonách provozního režimu a režimu ventilace viz "8.6 Provozní režim" [▶ 39] a "8.4.1 Režim větrání" [▶ 33].
- Většina ikon souvisí s nastavením v aplikaci Madoka Assistant. Další informace naleznete v aplikaci.

8.1.3 Stavová kontrolka

Daikin eye



Daikin eye funguje jako ukazatel stavu Daikin eye a jeho chování si liší v závislosti na podmínkách v systému. Barva a chování ukazatele Daikin eye poskytují informace o aktuálním stavu systému.

Barva a chování		Význam
Modrá, svítí stále		<ul style="list-style-type: none"> ▪ Režim chlazení ▪ Režim vysoušení ▪ Režim pouze ventilátor ▪ Nabídka nastavení jasu (i když je provoz VYPNUTÝ nebo je ovladač v chybovém stavu) ▪ Aktualizace firmwaru byla úspěšná (ukazatel Daikin eye zůstane modrý, dokud nebude oznámení zrušeno)
Modrá, bliká		Párování (mobilní telefon nebo bezdrátový snímač) Poznámka: Daikin eye potvrdí úspěšné párování tím, že se na 3 sekundy rozsvítí modře.
Oranžová, svítí stále		Režim vytápění
Fialová, svítí stále		<ul style="list-style-type: none"> ▪ Režim ventilace ▪ Režim čištění vzduchu
Červená, bliká		Chybový stav
Červená, bliká spolu s výstražným zvukem		Alarm úniku chladiva R32
Zelená, svítí stále		První inicializace
Zelená a modrá, střídavě blikají		Probíhá aktualizace firmwaru
Červená, svítí stále		Chyba aktualizace firmwaru Poznámka: Ukazatel Daikin eye zůstane červený, dokud se systém nezotaví z chyby.
Nesvítí	-	<ul style="list-style-type: none"> ▪ Neprobíhá žádná činnost ▪ Systém je VYPNUTÝ

8.2 Základní použití

8.2.1 Domovská obrazovka

Po inicializaci nebo probuzení je domovská obrazovka první obrazovkou, kterou vidíte při interakci s dálkovým ovladačem. Domovská obrazovka poskytuje základní informace o aktuálním stavu systému. Kromě toho umožňuje domovská obrazovka rychlý přístup k některým funkcím (viz "Rychlé kroky" [▶ 25]). Po určité době nečinnosti se ovladač vždy vrátí na domovskou obrazovku.

V závislosti na právě aktivním provozním režimu a konfiguraci systému se položky zobrazené na domovské obrazovce mohou mírně lišit. Další informace o provozních režimech najdete v části "8.6 Provozní režim" [▶ 39].

Výchozí domovská obrazovka

Některé provozní režimy (Vysoušení, Pouze ventilátor, Ventilace) nepoužívají nastavené hodnoty. Když jsou aktivní tyto režimy, domovská obrazovka místo toho zobrazuje ikonu provozního režimu.

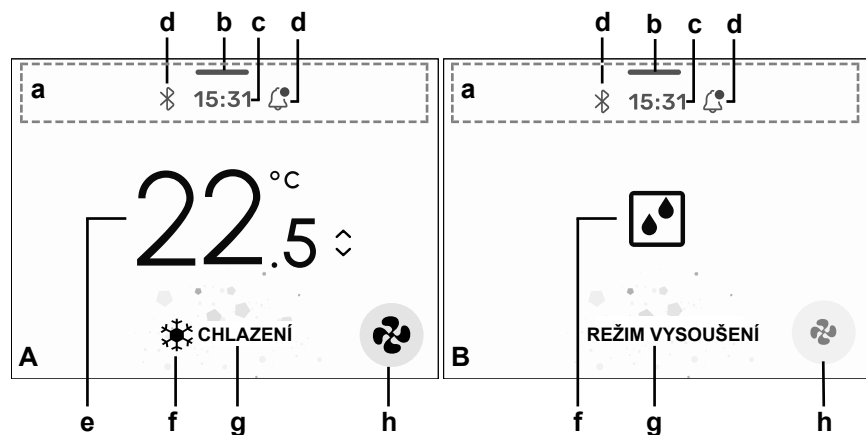

- A Výchozí domovská obrazovka v režimu Chlazení
- B Výchozí domovská obrazovka v režimu Vysoušení
- a Stavový řádek
- b Lišta pro uchopení (indikátor pro stažení rozbalovací nabídky)
- c Systémový čas
- d Ikony stavu
- e Nastavená hodnota (dle situace)
- f Ikona provozního režimu
- g Aktuální provozní režim
- h Nastavení proudění vzduchu nebo otáček ventilátoru

Vizualizace snímačů

Domovskou obrazovku lze nakonfigurovat tak, aby vedle položek, které jsou již na výchozí domovské obrazovce, zobrazovala také následující data ze snímačů:

- Pokojová teplota
- Koncentrace CO₂ (když je připojen snímač CO₂)

Pomocí provozních nastavení se konfigurují možnosti vizualizace, aby se určilo, která data ze snímačů budou na domovské obrazovce zobrazena. Další informace najdete v části "9.1.2 Místní nastavení" [▶ 78].

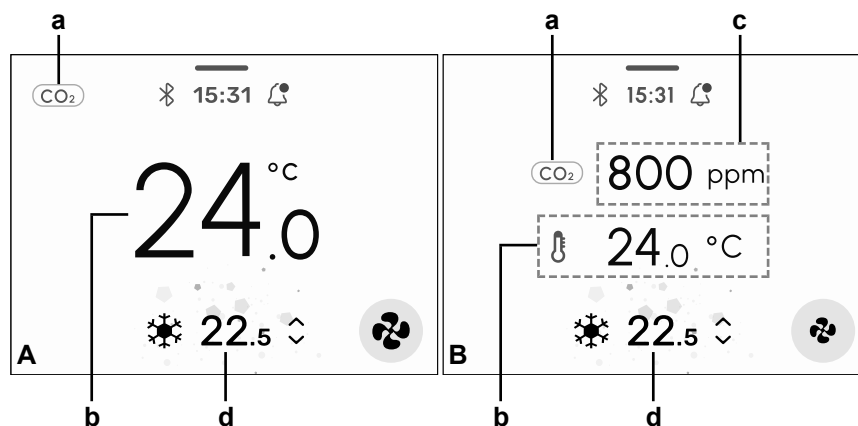

- A** Domovská obrazovka s ukazatelem pokojové teploty a koncentrace CO₂
B Domovská obrazovka s hodnotou pokojové teploty a koncentrace CO₂
a Ukazatel koncentrace CO₂
b Pokojová teplota
c Hodnota koncentrace CO₂
d Nastavená hodnota (dle situace)

Pokud je vizualizována pokojová teplota, hodnota pokojové teploty se zobrazí uprostřed obrazovky, zatímco nastavená hodnota se přesune do spodní části domovské obrazovky. U provozních režimů bez nastavené hodnoty (Vysoušení, Pouze ventilátor) se místo toho zobrazí provozní režim.

Pokud je připojen snímač CO₂, ve výchozím nastavení se zobrazuje ukazatel koncentrace CO₂. Systém lze přes "9.1.2 Místní nastavení" [▶ 78] nakonfigurovat tak, aby zobrazoval také číselnou hodnotu koncentrace. Barva ukazatele koncentrace CO₂ také informuje o kvalitě vzduchu:

Indikátor	Barva	Kvalita vzduchu
	Dobrá	Správně
	Žlutá	Střední
	Červená	Nízká



INFORMACE

Ovladač je vybaven funkcí úspory energie, která po určité době nečinnosti vypíná obrazovku. Obrazovku lze znovu rozsvítit stisknutím kteréhokoli místa na dotykové obrazovce nebo kteréhokoli dotykového tlačítka.

Rychlé kroky

Některé akce lze provést rychle přímo z domovské obrazovky, takže jsou k dispozici zkratky k nastavením, která jsou jinak dostupná přes hlavní nabídku.

Změna nastavené hodnoty

Pokud chcete změnit nastavenou hodnotu v režim chlazení, vytápění nebo automatického provozu, na domovské obrazovce klepněte na střed obrazovky nebo na nastavenou hodnotu v dolní části obrazovky. Další informace najdete v části "8.5 Nastavená hodnota" [▶ 36].

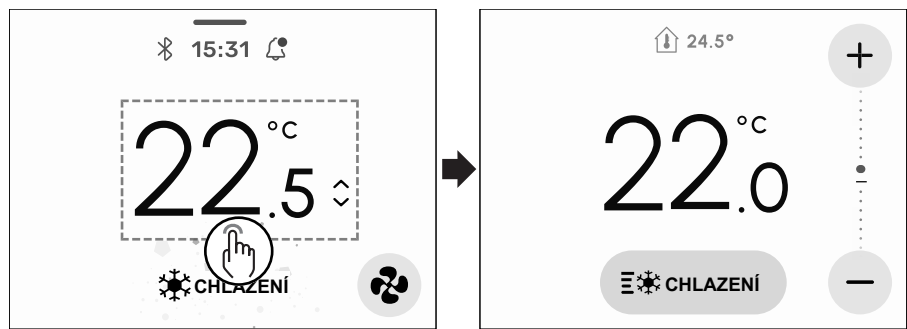

Nastavení provozního režimu

Pokud chcete změnit provozní režim, na domovské obrazovce klepněte na ikonu nebo text provozního režimu. Další informace najdete v části "[8.6 Provozní režim](#)" [▶ 39]

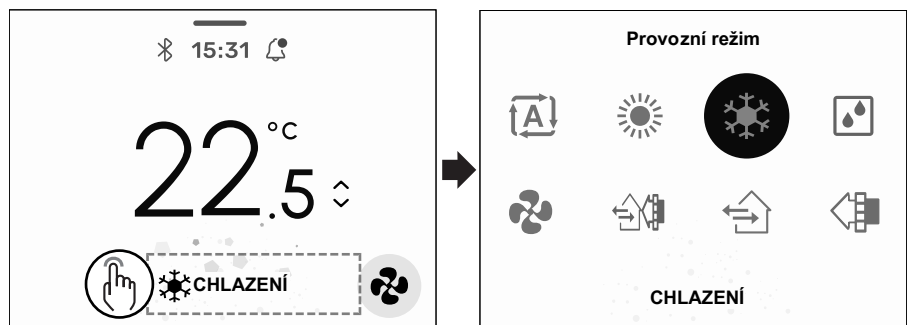

Nastavení otáček ventilátoru a směru proudění vzduchu

Pokud chcete změnit otáčky ventilátoru, na domovské obrazovce klepněte na . Na zobrazené obrazovce lze rychle změnit také režim ventilátoru a směr proudění vzduchu. Další informace najdete v části "[8.3.3 Otáčky ventilátoru](#)" [▶ 32] a "[8.3.2 Směr proudění vzduchu](#)" [▶ 30].

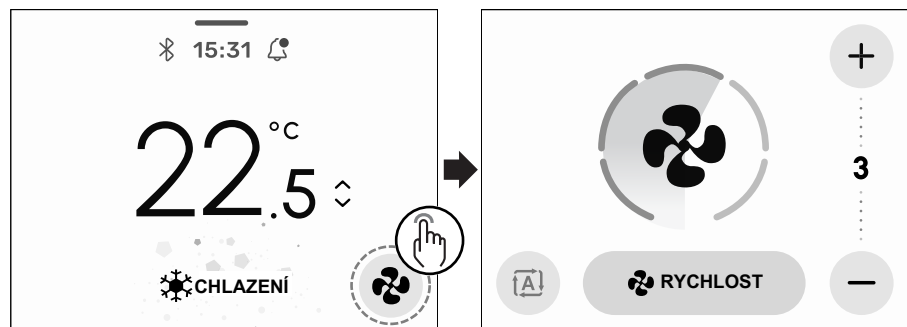

Nastavení režimu ventilace

Platí pouze tehdy, když je systém tvořen POUZE ventilačními jednotkami. Pokud chcete změnit režim ventilace, na domovské obrazovce klepněte na režim ventilace dole. Další informace najdete v části "[8.4 Ventilace](#)" [▶ 33]

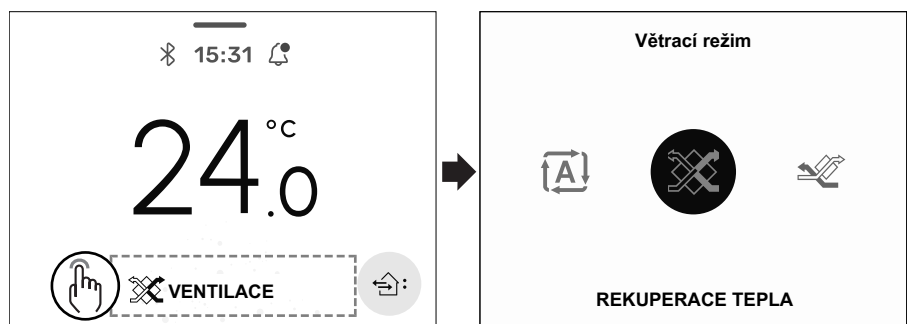

Nastavení rychlosti ventilace

Platí pouze tehdy, když je systém tvořen POUZE ventilačními jednotkami. Další informace najdete v části "8.4 Ventilace" [▶ 33]

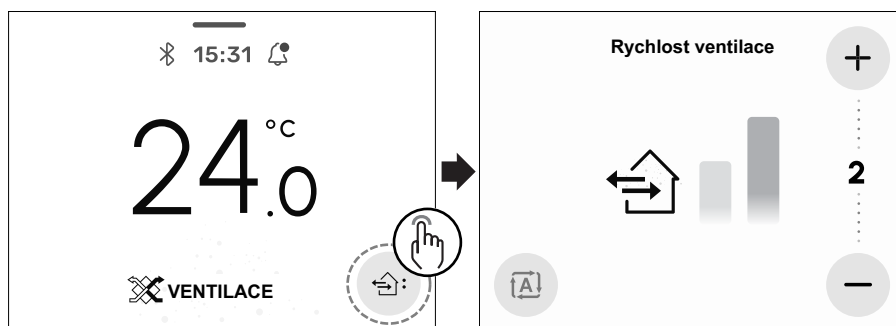

8.2.2 Hlavní nabídka

Na domovské obrazovce stiskněte tlačítko ☰ a přejděte do hlavní nabídky. V hlavní nabídce potažením doleva nebo doprava přejdete mezi stránkami hlavní nabídky. Případně můžete mezi stránkami hlavní nabídky přejít klepnutím na šipky doleva a doprava.

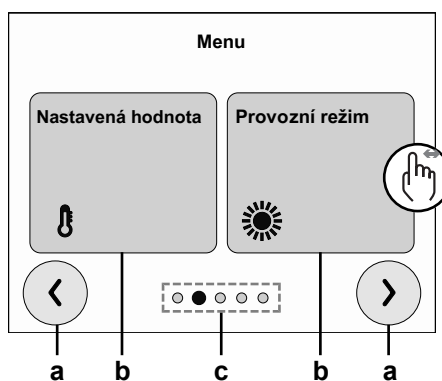

- a Tlačítka se šipkami
- b Podnabídky
- c Ukazatel aktuální stránky hlavní nabídky







Klepnutím na položku nabídky otevřete jednu z podnabídek.



INFORMACE

V závislosti na konfiguraci systému mohou být dostupné jiné podnabídky nebo méně podnabídek.

Podnabídka	Popis
	Průtok vzduchu. Nastavte rozsah směru proudění vzduchu vnitřní jednotky nebo aktivujte ochranu proti průvanu. Viz "8.3 Průtok vzduchu" [▶ 30].
	Ventilace. Nastavte otáčky ventilátoru a režim pro provoz ventilace. Aktivujte režim Osvěžit . Viz "8.4 Ventilace" [▶ 33].
	Nastavená hodnota. Nastavte požadovanou teplotu pro provozní režimy, které vyžadují nastavenou hodnotu (Automaticky, Vytápění, Chlazení). Viz "8.5 Nastavená hodnota" [▶ 36].

Podnabídka	Popis
	Provozní režim. Nastavte provozní režim pro tento prostor. Viz "8.6 Provozní režim" [▶ 39].
	Uživatelská nastavení. Nakonfigurujte uživatelská nastavení: <ul style="list-style-type: none"> ▪ Čas, Datum: a Jazyk ▪ Nastavení obrazovky ▪ Bluetooth Viz "8.7 Nastavení uživatele" [▶ 43].
	Úspora energie. Nakonfigurujte různá nastavení pro úsporu energie: <ul style="list-style-type: none"> ▪ Časovač VYPNUTÍ ▪ Automatické resetování nastavené hodnoty ▪ Pokles (Setback) ▪ Limit spotřeby energie Viz "8.8 Úspora energie" [▶ 48].
	Snímače. Prohlédněte si informace o snímačích a propojení. Viz "8.9 Snímače" [▶ 53].
	Oznámení. Prohlédněte si čekající oznámení a historii oznámení. Viz "8.10 Oznámení" [▶ 71].
	Informace. Prohlédněte si informace o systému a dálkovém ovladači. Viz "8.11 Informace" [▶ 72].

8.2.3 Rozbalovací obrazovka

Rozbalovací obrazovka poskytuje následující informace a funkce:

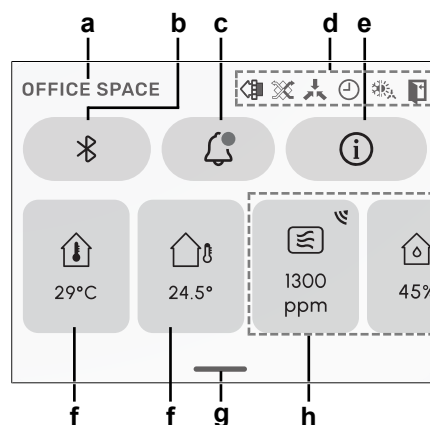

- a** Název místa / identifikátor BLE (pouze když je zapnutá funkce Bluetooth)
- b** Tlačítko pro zapnutí/vypnutí funkce Bluetooth
- c** Tlačítko oznámení (rychlý přístup k části "8.10 Oznámení" [▶ 71])
- d** Ukazatele stavu
- e** Tlačítko informací (rychlý přístup k části "8.11 Informace" [▶ 72])
- f** Vnitřní teplota
Venkovní teplota
- g** Lišta pro uchopení
- h** Stav snímačů (dle situace)

**INFORMACE**

Stavy snímačů se zobrazují pouze tehdy, když jsou připojeny další snímače. Tlačítka zobrazují hodnoty odpovídající typu připojeného snímače. V závislosti na počtu připojených snímačů můžete potažením zobrazit další stavy snímačů. Další informace o snímačích najdete v části "[8.9 Snímače](#)" [[▶ 53](#)].

Rozbalovací obrazovka je dostupná přímo z domovské obrazovky. Další informace najdete v části "[Jak otevřít rozbalovací obrazovku](#)" [[▶ 29](#)].

Jak otevřít rozbalovací obrazovku

- 1 Klepněte kamkoli na informační panel. Případně potáhněte dolů lištu pro uchopení.

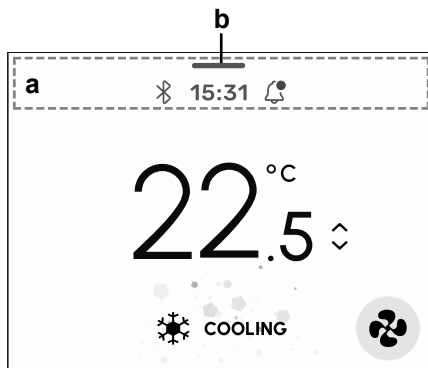

- a Informační panel
b Lišta pro uchopení

Výsledek: Zobrazí se rozbalovací obrazovka.

- 2 Zpět na domovskou obrazovku se můžete vrátit potažením lišty pro uchopení směrem nahoru nebo stisknutím na dálkovém ovladači.

8.2.4 Podsvícení obrazovky

Aby ovladač mohl pracovat, musí být podsvícení obrazovky ZAPNUTÉ. V opačném případě nebude ovladač detekovat žádné stisky tlačítek.

Po jisté době nečinnosti se podsvětlení buď vypne, nebo přejde do stavu slabého svícení, v závislosti na provozních podmínkách.

- Provoz VYPNUTÝ, podsvětlení VYPNUTÉ.
- Provoz ZAPNUTÝ, podsvětlení ZAPNUTÝ, slabě svítí.

**INFORMACE**

- Změna stavu podsvětlení po jisté době nečinnosti se nastavuje pomocí pole R1-8 (Časovač nečinnosti) v dálkovém ovladači. Další informace viz "[Místní nastavení dálkového ovladače](#)" [[▶ 82](#)].
- Intenzita slabého svitu podsvětlení se nastavuje pomocí pole dálkového ovladače R1-10 (Intenzita svitu podsvětlení). Další informace viz "[Místní nastavení dálkového ovladače](#)" [[▶ 82](#)].
- Pokyny pro nastavení jasu a kontrastu obrazovky při zapnutém podsvětlení viz také "[8.7.4 Nastavení obrazovky](#)" [[▶ 46](#)].

8.3 Průtok vzduchu

8.3.1 Prevence průvanu



INFORMACE

Pro použití této funkce je nutné, aby vnitřní jednotky byly vybaveny snímačem pohybu (volitelné příslušenství). Chytrý snímač Madoka Plus (WLPIR) NENÍ s touto funkcí kompatibilní.



INFORMACE

Tato funkce není podporována, pokud systém obsahuje venkovní jednotky Sky Air RR nebo RQ.

Prevence průvanu je nastavení, které umožňuje vnitřní jednotce automaticky řídit směr proudění vzduchu, aby se zabránilo přímému proudění na osoby v místnosti, podle (ne)přítomnosti osob zjištěné snímačem pohybu. Prevenci průvanu můžete zapnout nebo vypnout klepnutím na přepínač.

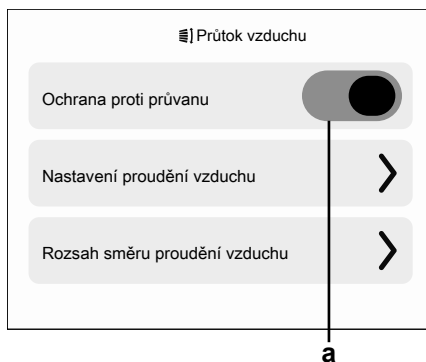

a Přepínač prevence průvanu

8.3.2 Směr proudění vzduchu

Směr proudění vzduchu je směr, ve kterém vnitřní jednotka vyfukuje vzduch.

Informace o směru proudění vzduchu

Lze nastavit následující směry proudění vzduchu:

Směr	Ikona	
	Horizontálně	Vertikálně
Pevný. Vnitřní jednotka fouká vzduch v 1 z 5 pevných poloh. Když je ikona šedá, je aktivní pevný režim (volba přepínače).		
Oscilace. Vnitřní jednotka přechází mezi 5 polohami. Když je ikona modrá na bílém pozadí, je aktivní pohyb (volba přepínače).		
Automaticky. Vnitřní jednotka upravuje směr proudění vzduchu podle pohybu detekovaného snímačem pohybu.		



INFORMACE

- V závislosti na typu vnitřní jednotky a/nebo uspořádání a organizaci systému nemusí být automatický režim ovládání směru proudění vzduchu dostupný.
- U některých typech vnitřní jednotky není možné směr proudění vzduchu nastavit.

Automatická regulace proudění vzduchu

V následujících podmínkách je směr proudění vzduchu vnitřních jednotek řízen automaticky:

- Když je pokojová teplota vyšší než nastavená hodnota ovladače pro režim vytápění (včetně automatického režimu).
- Pokud vnitřní jednotky pracují v režimu vytápění a je aktivní funkce odmrazování.
- Když se horizontální směr proudění vzduchu nastaví na automatický, vertikální směr ventilátoru se také přepne na automatický a naopak.

Nastavení směru proudění vzduchu

- 1 Přejděte na obrazovku směru proudění vzduchu. Lze to provést 2 způsoby:
 - Na domovské obrazovce klepněte na . Poté klepněte na volič a vyberte VERTIKÁLNÍ nebo HORIZONTÁLNÍ.
 - Když je zobrazena domovská obrazovka, otevřete hlavní nabídku stisknutím . Poté přejděte do části Průtok vzduchu > Nastavení proudění vzduchu. Poté klepněte na volič a vyberte VERTIKÁLNÍ nebo HORIZONTÁLNÍ.

Výsledek: Zobrazí se obrazovka pro nastavení směru proudění vzduchu.

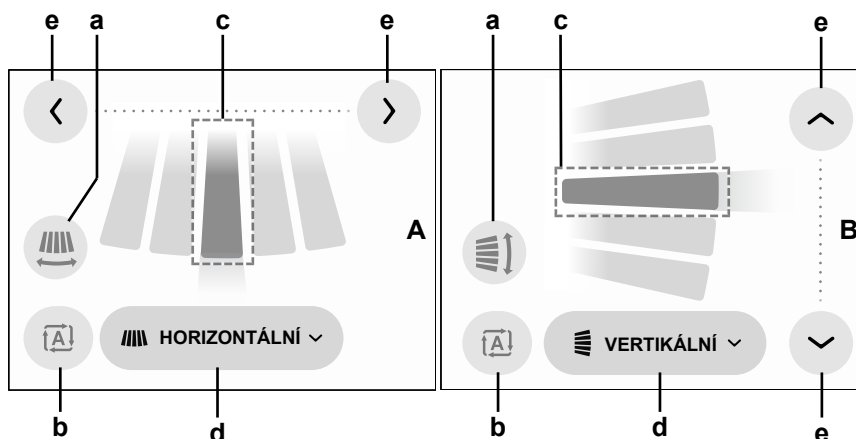

- A Obrazovka horizontálního směru proudění vzduchu
 B Obrazovka vertikálního směru proudění vzduchu
 a Přepínač oscilace
 b Přepínač automatického režimu
 c Aktuální směr proudění vzduchu (modrá)
 d Volič s aktuálním nastavením směru proudění vzduchu
 e Šipky (doleva/doprava nebo nahoru/dolů podle zvoleného směru)

- 2 Klepnutím na tlačítka se šipkami upravíte směr proudění vzduchu. Směr proudění vzduchu můžete také změnit klepnutím přímo na jeden z panelů směru proudění vzduchu.

Výsledek: Aktuálně zvolený směr proudění vzduchu je zvýrazněn modře.

- 3 Klepnutím na přepínač oscilace zapnete oscilaci. Dalším klepnutím na přepínač oscilaci vypnete.
- 4 Klepnutím na zapnete automatický režim. Dalším klepnutím na přepínač automatický režim vypnete.

Výsledek: Vnitřní jednotka změní směr proudění vzduchu.



INFORMACE

Když ručně vyberete směr proudění vzduchu, zatímco je nastaven automatický režim směru proudění vzduchu, automatický režim se deaktivuje.

8.3.3 Otáčky ventilátoru

Otáčky ventilátoru definují intenzitu proudu vzduchu vycházející z vnitřní jednotky.

Informace o otáčkách ventilátoru

V závislosti na vnitřní jednotce můžete zvolit jednu z možností:

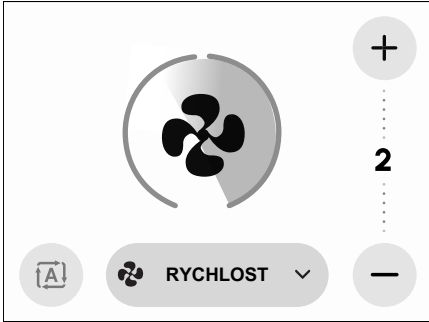
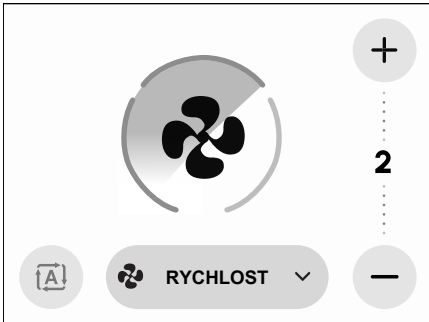
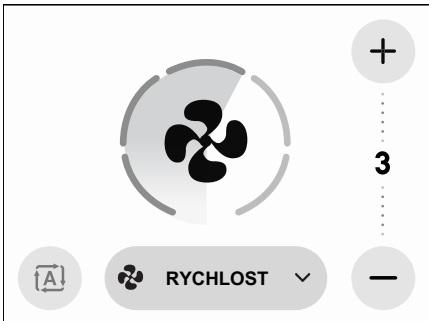
Otáčky ventilátoru	Obrazovka
2 nastavení otáček ventilátoru	
3 nastavení otáček ventilátoru	
5 nastavení otáček ventilátoru	



Vnitřní jednotky mohou podporovat různá nastavení otáček ventilátoru (2, 3 nebo 5 volitelných nastavení). Některé vnitřní jednotky také podporují automatické otáčky ventilátoru. V takovém případě vnitřní jednotka automaticky upravuje otáčky ventilátoru podle nastavené hodnoty a vnitřní teploty. Když je tento režim otáček ventilátoru dostupný, zobrazuje se .

**INFORMACE**

- Pro účely mechanické ochrany je možné, aby se vnitřní jednotka sama přepnula do režimu "Automatické otáčky ventilátoru".
- Pokud se ventilátor zastaví, nemusí to nutně znamenat poruchu systému. Ventilátor se může kdykoliv během provozu zastavit.
- Nějakou dobu může trvat, než se změny provedené v nastavení otáček ventilátoru projeví.

Nastavení otáček ventilátoru

- 1 Přejděte na obrazovku otáček ventilátoru. Lze to provést 2 způsoby:

- Na domovské obrazovce klepněte na .
- Když je zobrazena domovská obrazovka, otevřete hlavní nabídku stisknutím . Poté přejděte do části **Proudění vzduchu > Nastavení proudění vzduchu**.

Výsledek: Zobrazí se obrazovka otáček ventilátoru.

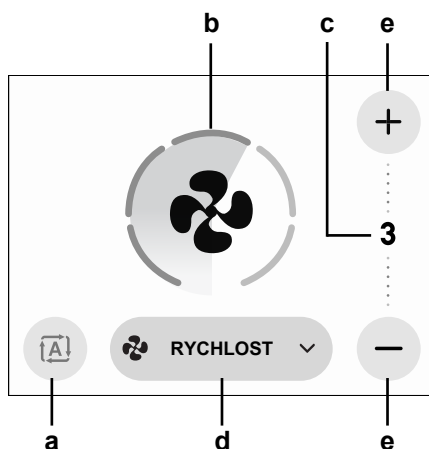

- a Přepínač automatického režimu
- b Aktuální otáčky ventilátoru (modrá)
- c Úroveň otáček ventilátoru
- d Volič
- e Tlačítka (zvýšení/snížení)

- 2 Klepnutím na tlačítka + a – upravíte otáčky ventilátoru. Otáčky ventilátoru můžete také změnit klepnutím přímo na jeden z panelů otáček ventilátoru.

Výsledek: Aktuálně zvolené otáčky ventilátoru jsou zvýrazněny modře. Počet segmentů (1–5) odpovídá zvolené úrovni otáček ventilátoru.

- 3 Klepnutím na  zapnete automatický režim. Dalším klepnutím na přepínač automatický režim vypnete.

Výsledek: Vnitřní jednotka změní otáčky ventilátoru.

8.4 Ventilace





INFORMACE

Nastavení ventilace může být provedeno POUZE pro ventilační jednotky s rekuperací tepla.

8.4.1 Režim větrání

Větrací jednotka s rekuperací tepla může pracovat v různých provozních režimech.

Ikona	Režim ventilace
	Ventilace s rekuperací energie. Venkovní vzduch je do místnosti přiváděn až poté, co projde tepelným výměníkem.
	Obtok. Venkovní vzduch je do místnosti přiváděn aniž by procházel tepelným výměníkem.
	Automaticky. Pro co nejefektivnější větrání místnosti jednotka rekuperace tepla automaticky přepíná mezi režimy "Obtok" a "Ventilace s rekuperací energie" (na základě interních výpočtů).

**INFORMACE**

V závislosti na ventilační jednotce s rekuperací tepla je dostupných více nebo méně režimů ventilace.

**INFORMACE**

Změny režimů ventilace jsou možné bez ohledu na řídicí funkci (hlavní/podřízený) pro chlazení/topení. Další informace viz "[Řídicí funkce \(hlavní/podřízený\) pro chlazení/topení](#)" [▶ 93].

**INFORMACE**

Pro zajištění plynulého startu nevyplínejte systém, když je v chodu.

Nastavení režimu ventilace

- 1 Přejděte na obrazovku režimu ventilace. Lze to provést 2 způsoby:
 - Na domovské obrazovce klepněte na text nebo ikonu režimu ventilace (rychlá akce).
 - Když je zobrazena domovská obrazovka, otevřete hlavní nabídku stisknutím ☰. Poté klepněte na položku nabídky **Ventilace** a vyberte **Větrací režim**.

Výsledek: Zobrazí se obrazovka režimu ventilace.

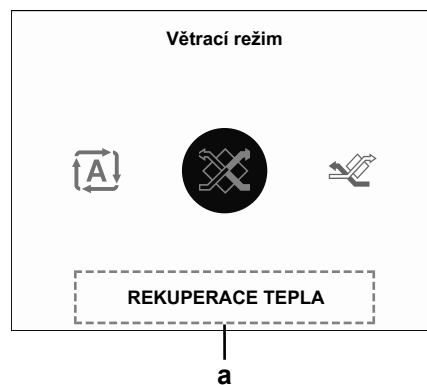

a Aktuálně vybraný režim ventilace

- 2 Vyberte provozní režim klepnutím na jeho ikonu.

Výsledek: Jednotka změní provozní režim.

8.4.2 Rychlost ventilace

Rychlost ventilace je definována otáčkami ventilátoru během ventilace.

Nastavení rychlosti ventilace

- 1 Přejděte na obrazovku nastavení rychlosti ventilace. Lze to provést 2 způsoby:
 - Na domovské obrazovce klepněte na text nebo ikonu režimu ventilace (rychlá akce).
 - Když je zobrazena domovská obrazovka, otevřete hlavní nabídku stisknutím ☰. Poté přejděte do části **Ventilace** > **Rychlost ventilace**.

Výsledek: Zobrazí se obrazovka rychlosti ventilace.

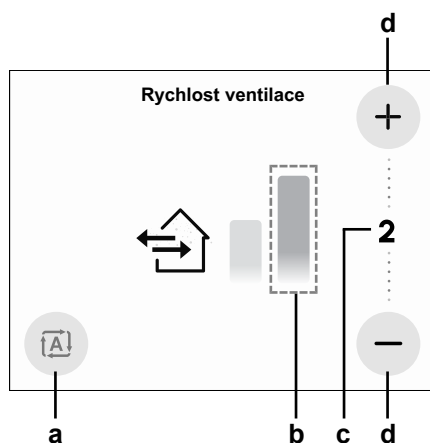

- a Přepínač automatického režimu
- b Aktuální rychlost ventilace (fialová)
- c Úroveň rychlosti ventilace
- d Tlačítka (zvýšení/snížení)

- 2 Klepnutím na tlačítka + a – upravíte rychlost ventilace. Rychlost ventilace můžete také změnit klepnutím přímo na jeden z panelů rychlosti ventilace.

Výsledek: Aktuálně zvolená rychlost ventilace je zvýrazněna fialově. Počet panelů (1–2) odpovídá zvolené úrovni rychlosti ventilace.

- 3 Klepnutím na  zapnete automatický režim. Dalším klepnutím na přepínač automatický režim vypnete.

Výsledek: Ventilační jednotka změní rychlost ventilace.

8.4.3 Osvěžení

Když systém obsahuje kompatibilní ventilační jednotky, možnost **Osvěžit** je dostupná v nabídce **Ventilace**. Během běžného ventilačního provozu je objem přívodu a odvodu vzduchu stejný. **Osvěžit** je funkce umožňující samostatné řízení přívodu a odvodu vzduchu.



INFORMACE

Dálkový ovladač může provoz **Osvěžit** aktivovat nebo deaktivovat, pouze pokud je konfigurace systému správná. Chcete-li změnit konkrétní režim **Osvěžit**, ve kterém jednotka pracuje, vyhledejte příslušné provozní nastavení v dokumentaci jednotky.

Aktivace nebo deaktivace režimu osvěžení

Předpoklad: Konfigurace systému podporuje režim osvěžení.

- 1 V hlavní nabídce přejděte do části **Ventilace**.

Výsledek: Zobrazí se následující obrazovka.

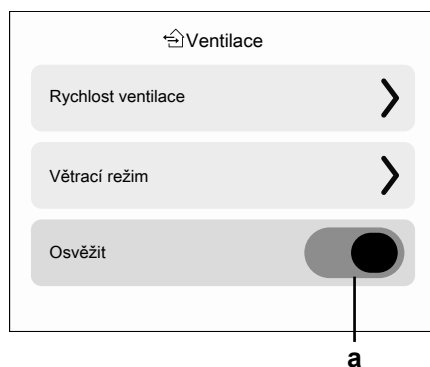

- a Přepínač

2 Klepněte na přepínač.

Výsledek: Provoz **Osvěžit** je aktivovaný/deaktivovaný.

8.5 Nastavená hodnota

Nastavená hodnota je cílová teplota pro chlazení, topení a automatický provozní režim.

8.5.1 Informace o nastavené hodnotě

V závislosti na konfiguraci zobrazuje úvodní obrazovka nastavenou hodnotu teploty buď jako numerickou hodnotu nebo jako symbol.



INFORMACE

Další informace o nastavení hodnoty na úvodní obrazovce naleznete v aplikaci Madoka Assistant. Viz také "[Obrazovka](#)" [▶ 122].

Nastavená hodnota úvodní obrazovky: Numerická

Pokud domovská obrazovka zobrazuje nastavenou hodnotu teploty jako číselnou hodnotu, teplota v místnosti se ovládá zvýšením nebo snížením nastavené hodnoty v krocích po 0,5°C.

Výchozí rozsah nastavené hodnoty je 16°C – 32°C. Pokud jsou pro tento rozsah nastavena nějaká omezení, lze nastavenou hodnotu zvýšit nebo snížit pouze do maximálního/minimálního limitu rozsahu. Toto lze nastavit v nabídce instalačního technika (viz "[Limit rozsahu nastavené hodnoty](#)" [▶ 98]) nebo pomocí aplikace Madoka Assistant.

Nastavená hodnota úvodní obrazovky: Symbolická

Pokud domovská obrazovka zobrazuje nastavenou hodnotu teploty jako symbol, teplota v místnosti se ovládá zvýšením nebo snížením nastavené hodnoty vůči referenční hodnotě.

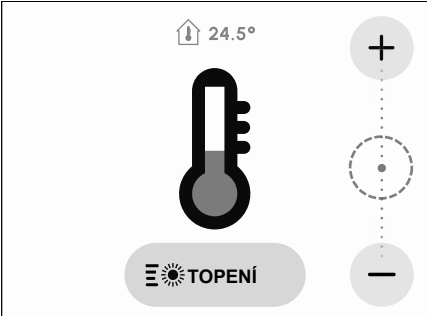
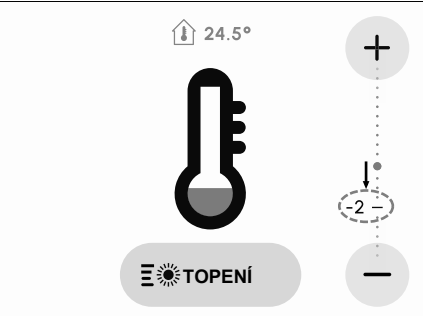
Nastavená hodnota při referenční teplotě	Upravená nastavená hodnota
	
<p>Referenční nastavená hodnota je označena tečkou ve středu sekce pro úpravu nastavené hodnoty. Referenční nastavená hodnota je navíc vizuálně označena napůl plným teploměrem.</p>	<p>Upravená nastavená hodnota je uvedena jako číslo na rozdíl od původní nastavené hodnoty (v tomto případě -2, což znamená -2°C). Pro vizuální znázornění změny nastavené hodnoty se mění plnost teploměru. Tečka představující referenční nastavenou hodnotu je v sekci pro úpravu nastavené hodnoty nadále vidět.</p>

**INFORMACE**

Pokud konfigurace systému obsahuje podřízený dálkový ovladač, změna v kterémkoli z následujících nastavení vynutí restart podřízeného dálkového ovladače kvůli zachování synchronizace s hlavním dálkovým ovladačem:

- Limity rozsahu nastavené hodnoty
- Minimální rozdíl nastavených hodnot (s aplikací Madoka Assistant)
- Zobrazení symbolů

Nastavenou hodnotu je možné zvýšit až ve třech krocích po 1°C nad referenční nastavenou hodnotu, a až ve třech krocích po 1°C pod ní.

Příklad: Pokud je referenční nastavená hodnota 25°C, je možné nastavenou hodnotu zvýšit na 28°C nebo snížit na 22°C.

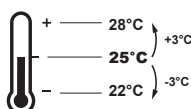
**INFORMACE**

Informace o tom, jak nastavit referenční nastavenou hodnotu, najdete v aplikaci Madoka Assistant.

Výjimky z této logiky jsou možné v následujících případech:

- Omezení rozsahu nastavené hodnoty
- Centrální ovládání / ovládání podle plánu

Rozsah nastavení hodnoty

Pokud jsou pro výchozí rozsah nastavených hodnot (16°C – 32°C) nastavena omezení, v nabídce instalačního technika nebo pomocí aplikace Madoka Assistant, lze nastavenou hodnotu zvýšit nebo snížit pouze do stanoveného horního/dolního limitu rozsahu. Další informace o nastavení limitů rozsahu nastavené hodnoty najdete v části "[Limit rozsahu nastavené hodnoty](#)" [▶ 98].

Příklad: Pokud je referenční teplota 25°C, můžete normálně snížit nastavenou hodnotu ve třech krocích na 22°C. Nicméně, pokud je limit rozsahu nastavené hodnoty nastaven na 23°C, můžete ji snížit pouze na 23°C.

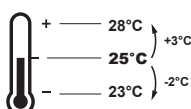
**Centrální ovládání / plán**

Je-li systém ovládán centrálním ovladačem nebo plánem, pak se mohou zrušit A změnit běžné limity rozsahu nastavených hodnot +3°C/–3°C.

POKUD	PAK
Centrální ovladač nebo plán ukládají žádanou hodnotu v rámci běžného rozsahu hodnot +3°C/–3°C.	Nestane se nic neobvyklého a systém dodržuje standardní logiku nastavené hodnoty a rozsahu nastavené hodnoty.

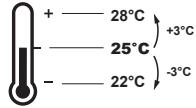
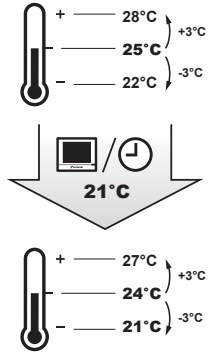
POKUD	PAK
<p>Centrální ovladač nebo plán ukládají žádanou hodnotu překračující běžný rozsah hodnot $+3^{\circ}\text{C}/-3^{\circ}\text{C}$.</p>	<p>Uložená nastavená hodnota se stává novým horním/dolním limitem rozsahu $+3^{\circ}\text{C}/-3^{\circ}\text{C}$ a celý rozsah se ve vztahu k tomuto novému limitu posune.</p> <p>Příklad: Referenční bod nastavení je nastaven na 25°C, čímž je získán následující rozsah nastavené hodnoty:</p>  <p>Pokud centrální ovladač nebo plán změní nastavenou hodnotu na 21°C, která je nižší než rozsah, pak se hodnota "21°C" stane novou dolní mezí a rozsah se ve vztahu k tomuto novému limitu posune.</p> 

8.5.2 Na nastavenou hodnotu

Předpoklad: Je aktivní provozní režim Chlazení, Vytápění nebo Automaticky.

- 1 Přejděte na obrazovku nastavené hodnoty. Lze to provést 2 způsoby:
 - Na domovské obrazovce klepněte na nastavenou hodnotu (rychlá akce).
 - Když je zobrazena domovská obrazovka, otevřete hlavní nabídku stisknutím . Poté klepněte na položku nabídky **Nastavená hodnota**.

Výsledek: Zobrazí se obrazovka nastavené hodnoty.

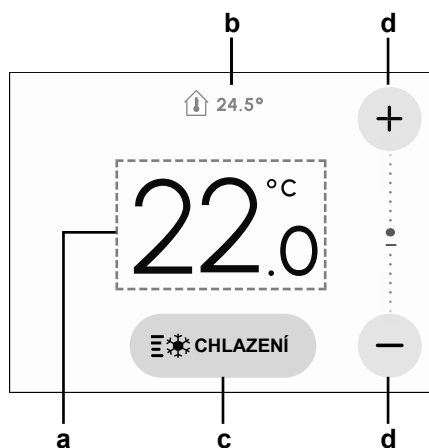

- a Nastavená hodnota
- b Pokožová teplota
- c Volič provozního režimu
- d Tlačítka (zvýšení/snížení)

2 Upravte nastavenou hodnotu jedním z následujících způsobů:

- Klepnutím na + nebo - zvýšte nebo snižte nastavenou hodnotu.
- Potažením nahoru nebo dolů po aktuální nastavené hodnotě ji zvýšte nebo snižte.

Výsledek: Vnitřní jednotka změní nastavenou hodnotu teploty.

8.6 Provozní režim

Vnitřní jednotka může fungovat v různých provozních režimech.

Ikona	Provozní režim
	Chlazení. V tomto režimu se chlazení zapne podle nastavené hodnoty nebo podle provozu v nepřítomnosti.
	Vytápění. V tomto režimu se vytápění zapne podle nastavené hodnoty nebo podle provozu v nepřítomnosti.
	Automaticky. V tomto režimu vnitřní jednotka automaticky přepíná mezi režimem vytápění a chlazení podle nastavené hodnoty.
	Pouze ventilátor. V tomto režimu cirkuluje vzduch bez vytápění nebo chlazení.
	Vysoušení. V tomto režimu se snižuje vlhkost vzduchu s minimálním poklesem teploty.
	Ventilace. V tomto režimu se prostor větrá, ale neochlazuje ani nevytápí.
	Čištění vzduchu. V tomto režimu funguje volitelná jednotka pro čištění vzduchu.
	Ventilace + čištění vzduchu. Tento režim kombinuje ventilaci a čištění vzduchu.



INFORMACE

V závislosti na jednotce je dostupných více nebo méně provozních režimů.

8.6.1 Volba provozních režimů

**INFORMACE**

Když provozní režimy nejsou v příslušné nabídce k dispozici, je dále možné, že jsou uzamčeny. Funkce uzamčení provozních režimů je realizována prostřednictvím aplikace Madoka Assistant. Další informace naleznete v aplikaci Madoka Assistant a "[Zámek funkce](#)" [▶ 132].

**INFORMACE**

Pokud přepnutí provozního režimu vnitřní jednotky podléhá centralizovanému ovládání (na stavovém řádku na domovské obrazovce je vidět ) , provozní režim této vnitřní jednotky NENÍ možné změnit. Další informace najdete v části "[Řídicí funkce \(hlavní/podřízený\) pro chlazení/topení](#)" [▶ 93].

Chlazení



Když je venkovní teplota vysoká, nějaký čas trvá, než vnitřní teplota v místnosti dosáhne nastavené hodnoty.

Vnitřní jednotka může pracovat v režimu chlazení, protože pracuje v podmínkách funkce poklesu (Setback). Další informace viz "[Pokles](#)" [▶ 129].

Topení

Když systém pracuje v režimu topení, vyžaduje delší čas na dosažení nastavené hodnoty teploty, než při chodu v režimu chlazení. Aby to bylo možné, doporučuje se spustit chod systému s předstihem využitím funkce časovače.

Vnitřní jednotka může pracovat v režimu topení, protože pracuje v podmínkách funkce poklesu (Setback). Další informace viz "[Pokles](#)" [▶ 129].

Provoz	Popis
Odmrazování	<p>Aby se zabránilo snížení výkonu vytápění kvůli tvorbě námrazy na venkovní jednotce, systém automaticky přepne do režimu odmrazování.</p> <p>Během odmrazování se ventilátor vnitřní jednotky zastaví a v nabídce "8.11 Informace" [▶ 72] se zobrazí následující ikona ukazatele stavu.</p>  <p>Systém obnoví běžný provoz přibližně po 6 až 8 minutách.</p>
Teplý start (pouze VRV)	<p>Během teplého startu se ventilátor vnitřní jednotky zastaví a v nabídce "8.11 Informace" [▶ 72] se zobrazí následující ikona ukazatele stavu.</p> 

**INFORMACE**

Když je systém zastaven a vnitřní jednotka v chodu v režimu topení, ventilátor bude pracovat ještě asi 1 minutu, aby vnitřní jednotka vydala veškeré akumulované teplo.

**INFORMACE**

- Čím nižší je venkovní teplota vzduchu, tím nižší je kapacita topení. Pokud je kapacita topení systému nedostatečná, doporučuje se zahrnout do systému další topné zařízení (pokud používáte zařízení s vnitřním spalováním, místnost pravidelně větrejte. Nepoužívejte také topné zařízení na místech, která jsou vystavena proudění vzduchu z vnitřní jednotky.
- Vnitřní jednotka je typu s cirkulací horkého vzduchu. V důsledku toho po spuštění chodu nějakou dobu trvá, než vnitřní jednotka místnost vyhřeje.
- Ventilátor vnitřní jednotky bude pracovat automaticky, dokud vnitřní teplota systému nestoupne na jistou hodnotu.
- Když se horký vzduch shromažďuje pod stropem a u podlahy je stále zima, doporučuje se v systému používat jednotku pro zajištění cirkulace.

Vysoušení**POZNÁMKA**

NEVYPÍNEJTE systém ihned po ukončení chodu vnitřní jednotky, zabráníte tím úniku vody nebo poruše systému. Před vypnutím systému vyčkejte, než vypouštěcí čerpadlo dokončí vypouštění vody zbývající ve vnitřní jednotce (asi 1 minuta).

**INFORMACE**

Pro zajištění plynulého startu nevypínejte systém, když je v chodu.

V tomto režimu jsou teplota a otáčky ventilátoru řízeny automaticky a nelze je ovládat dálkovým ovladačem. Proto, když je tento provozní režim aktivní, dálkový ovladač na domovské obrazovce nezobrazuje nastavenou hodnotu. V režimu Vysoušení ventilátor funguje při nízkých otáčkách, díky čemuž je tento režim úsporný a efektivní, když venkovní teplota není příliš vysoká.

Vysoušení nebude fungovat, pokud je teplota v místnosti příliš nízká.

Auto**INFORMACE**

V případě logiky nastavené hodnoty vnitřní jednotky nemůže systém pracovat v režimu automatického provozu. Z tohoto důvodu, chcete-li povolit režim automatického provozu, přejděte k logice nastavení dálkového ovládání. Další informace naleznete v aplikaci Madoka Assistant a "[Logika nastavené hodnoty](#)" [▶ 127].

Logika automatického režimu závisí na logice nastavených hodnot (nastavení aplikace Madoka Assistant).

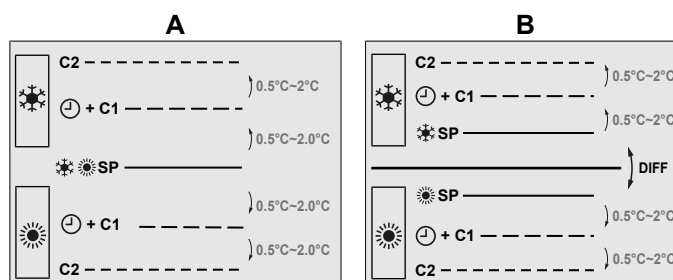

A Jedna nastavená hodnota

B Dvě nastavené hodnoty

☀ Nastavená teplota chlazení

☀ Nastavení teploty topení

☀+C1 Nastavená hodnota přepínání (s nastavitelným hlídacím časovačem, provozní nastavení 1e-11)

- C2** Nastavená hodnota nuceného přepínání
0,5°C – 2°C Intervaly mezi nastavenými hodnotami teploty nastavitelné v poli
DIFF Minimální rozdíl nastavené hodnoty mezi nastavenou hodnotou vytápění a nastavenou hodnotou chlazení



INFORMACE

Výchozí hodnota nastavitelného teplotního rozsahu (0,5°C~2°C) je 0,5°C.

Přepínání mezi jedním provozním režimem a druhým dochází v následujících případech:

Případ 1: primární přepínání (☀️+C1)

K přepínání dojde od okamžiku, kdy pokojová teplota stoupne nad/poklesne pod cílovou nastavenou hodnotu přepnutí chlazení/topení (C1) a vyprší hlídací časovač.

Příklad:

Jedna nastavená hodnota	Dvě nastavené hodnoty
<p>Systém vytápí místnost. Když pokojová teplota po určité době stoupne nad C1 (23°C), dojde k přepnutí chlazení/topení, pokud vypršel hlídací časovač. Pokud hlídací časovač ještě neskončil, dojde k přepínání až od okamžiku, kdy časovač skončí. V důsledku přepnutí se znovu spustí hlídací časovač, aby umožnil nebo zabránil dalšímu přepínání.</p> <p>Systém ochlazuje místnost. Když pokojová teplota po určité době klesne pod C1 (21°C), dojde k přepnutí z chlazení na vytápění, pokud vypršel hlídací časovač. Pokud hlídací časovač ještě neskončil, dojde k přepínání až od okamžiku, kdy časovač skončí. V důsledku přepnutí se znovu spustí hlídací časovač, aby umožnil další přepínání nebo mu zabránil.</p>	<p>Systém vytápí místnost. Když pokojová teplota po určité době stoupne nad C1 (25°C), dojde k přepnutí z režimu vytápění na režim chlazení, pokud vypršel hlídací časovač. Pokud hlídací časovač ještě neskončil, dojde k přepínání až od okamžiku, kdy časovač skončí. V důsledku přepnutí se znovu spustí hlídací časovač, aby umožnil nebo zabránil dalšímu přepínání.</p> <p>Systém ochlazuje místnost. Když pokojová teplota po určité době klesne pod C1 (21°C), dojde k přepnutí z chlazení na vytápění, pokud vypršel hlídací časovač. Pokud hlídací časovač ještě neskončil, dojde k přepínání až od okamžiku, kdy časovač skončí. V důsledku přepnutí se znovu spustí hlídací časovač, aby umožnil další přepínání nebo mu zabránil.</p>

Případ 2: nucené přepínání (C2)

Přepínání se provede od okamžiku, kdy pokojová teplota stoupne nad/poklesne pod cílovou nastavenou hodnotu přepnutí chlazení/topení (C2), zatímco hlídací časovač stále běží.

Příklad:

Jedna nastavená hodnota	Dvě nastavené hodnoty
<p>C2 ----- 24°C</p> <p>+1°C</p> <p>+ C1 - - - - 23°C</p> <p>+1°C</p> <p>SP ----- 22°C</p> <p>-1°C</p> <p>+ C1 - - - - 21°C</p> <p>-1°C</p> <p>C2 ----- 20°C</p>	<p>C2 ----- 26°C</p> <p>+1°C</p> <p>+ C1 - - - - 25°C</p> <p>+1°C</p> <p>SP ----- 24°C</p> <p>DIFF: 2°C</p> <p>SP ----- 22°C</p> <p>-1°C</p> <p>+ C1 - - - - 21°C</p> <p>-1°C</p> <p>C2 ----- 20°C</p>
<p>System vytápí místnost. Když pokojová teplota stoupne nad C2 (24°C), zatímco je stále spuštěn hlídací časovač, dojde k přepnutí z režimu vytápění na režim chlazení.</p> <p>System ochlazuje místnost. Když pokojová teplota klesne pod C2 (20°C), zatímco je stále spuštěn hlídací časovač, dojde k přepnutí z chlazení na vytápění.</p>	<p>System vytápí místnost. Když pokojová teplota stoupne nad C2 (26°C), zatímco je stále spuštěn hlídací časovač, dojde k přepnutí z vytápění na chlazení.</p> <p>System ochlazuje místnost. Když pokojová teplota klesne pod C2 (20°C), zatímco je stále spuštěn hlídací časovač, dojde k přepnutí z chlazení na vytápění.</p>



INFORMACE

Aby nedocházelo k příliš častým přepínání provozního režimu, dochází k nim obvykle až po uplynutí času ochranného časovače (tj. Příklad 1). Aby se však zabránilo příliš vysoké nebo příliš nízké teplotě místnosti, je provedeno vynucené přepnutí, když teplota místnosti dosáhne C2 a současně ochranný časovač stále počítá (tj. Příklad 2).

8.6.2 Nastavení provozního režimu

- Přejděte na obrazovku provozního režimu. Lze to provést 2 způsoby:
 - Na domovské obrazovce klepněte na text nebo ikonu provozního režimu (rychlá akce).
 - Když je zobrazena domovská obrazovka, otevřete hlavní nabídku stisknutím . Poté klepněte na položku nabídky **Provozní režim**.

Výsledek: Zobrazí se obrazovka provozního režimu.



- Vyberte provozní režim klepnutím na jeho ikonu.

Výsledek: Vnitřní jednotka změní provozní režim.

8.7 Nastavení uživatele

8.7.1 Datum

Nastavte aktuální datum pro dálkový ovladač a jednotky připojené k dálkovému ovladači. Datum není ve výchozím nastavení nastaveno.

Jak nastavit datum

- 1 Přejděte do části **Uživatelská nastavení > Datum:**.

Výsledek: Zobrazí se následující obrazovka.

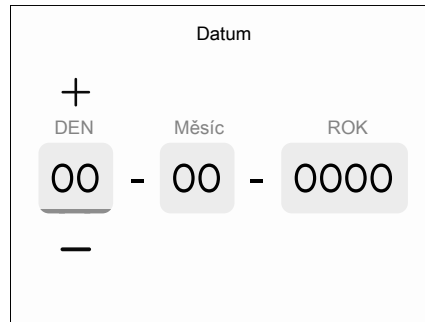

- 2 Klepnutím na pole **DEN** vyberte den.
- 3 Pomocí + a – nastavte správný den (1–31).
- 4 Klepnutím na pole **Měsíc** vyberte měsíc.
- 5 Pomocí + a – nastavte správný měsíc (1–12).
- 6 Klepnutím na pole **ROK** vyberte rok.
- 7 Pomocí + a – nastavte správný rok (2026–2099).
- 8 Stisknutím tlačítka ↶ nastavení potvrďte.



INFORMACE

Nejčasnější datum, které lze nastavit, je datum výroby dálkového ovladače.

8.7.2 Čas

Nastavte aktuální čas pro dálkový ovladač a jednotky připojené k dálkovému ovladači. Ve výchozím nastavení není čas nastaven.



INFORMACE

Některé funkce dálkového ovladače vyžadují pro správnou funkčnost nastavení času. Nastavte čas správně.

Jak nastavit čas

- 1 Přejděte do části **Uživatelská nastavení > Čas.**

Výsledek: Zobrazí se následující obrazovka.

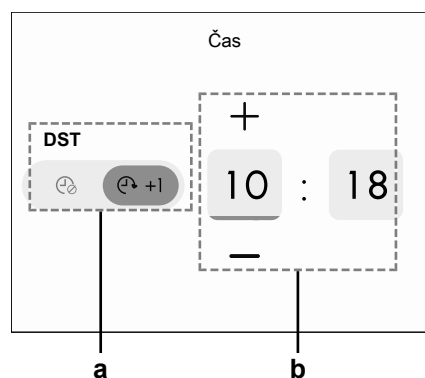

- a Přepínač letního času (pouze při ručním přepínání)
- b Nastavení času

- 2 Klepnutím na první pole zleva vyberte hodinu.

- 3 Pomocí + a – nastavte správnou hodinu (1–24).
- 4 Klepnutím na druhé pole zleva vyberte minuty.
- 5 Pomocí + a – nastavte správné minuty (0–59).
- 6 Volitelné: Klepnutím na přepínač letního času nastavte letní čas.
- 7 Stisknutím tlačítka ↵ nastavení potvrďte.

**INFORMACE**

Přepínač letního času se zobrazí POUZE tehdy, když provozní nastavení 1b-08 = 3 (ruční přepínání). Když provozní nastavení 1b-08 = 2 (automatické přepínání), přepínač se NEZOBRAZUJE a přepínání zajišťuje dálkový ovladač automaticky. Čas na dálkovém ovladači se přepíná mezi zimním a letním časem v předem stanovený den a čas:

- Začátek letního času: poslední neděle v březnu, ve 2:00 se čas změní na 3:00.
- Konec letního času: poslední neděle v říjnu, ve 3:00 se čas změní na 2:00.

**INFORMACE**

Přepínač letního času slouží k ručnímu nastavení letního času (provozní nastavení 1b-08 = 3). Letní čas NELZE nastavit ručně, když:

- Nastavení letního času je zcela deaktivováno (provozní nastavení 1b-08 = 1).
- Letní čas je ovládán automaticky systémem (provozní nastavení 1b-08 = 2).
- Letní čas je ovládán centralizovaným ovladačem (provozní nastavení 1b-08 = 4)
- Nastavení data a času je uzamčeno funkcí zámku (viz "Funkce zamknutí" ▶ 108)).
- Dálkový ovladač je podřízený dálkový ovladač.

8.7.3 Jazyk

Pro uživatelské rozhraní dálkového ovladače lze nastavit následující jazyky:

Angličtina	Bulharština	Čeština
Němčina	Řečtina	Španělština
Francouzština	Chorvatština	Maďarština
Italština	Holandština	Polština
Portugalština	Rumunština	Ruština
Slovenština	Slovinština	Albánština
Srbština (latinka)	Turečtina	

**INFORMACE**

Jazyk uživatelského rozhraní dálkového ovladače NENÍ synchronizován s jazykem uživatelského rozhraní aplikace Madoka Assistant. Jazyk na dálkovém ovladači NEMÁ vliv na aplikaci a jazyk aplikace nemá vliv na jazyk použitý na dálkovém ovladači.

Jak nastavit jazyk uživatelského rozhraní

- 1 Přejděte do části **Uživatelská nastavení > Jazyk**.

Výsledek: Zobrazí se následující obrazovka.

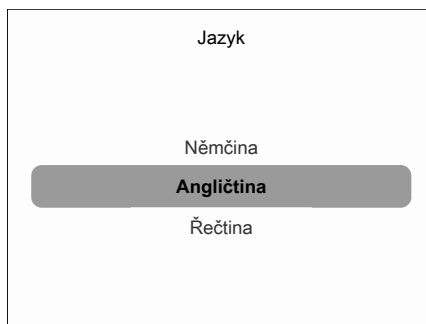

- 2 Potažením nahoru nebo dolů projděte jazyky.
- 3 Po vybrání požadovaného jazyka potvrďte výběr stisknutím ↵.

Výsledek: Jazyk uživatelského rozhraní se změní na vybraný jazyk.

8.7.4 Nastavení obrazovky

Jas

Upravte jas obrazovky dálkového ovladače.

Jak upravit jas obrazovky

- 1 Přejděte do části **Uživatelská nastavení > Nastavení obrazovky > Jas**.

Výsledek: Zobrazí se následující obrazovka.

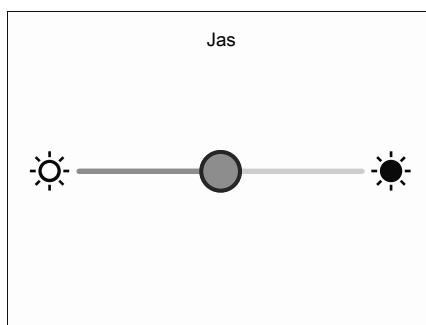

- 2 Přesunutím posuvníku doleva nebo doprava snižte, resp. zvýšte jas obrazovky.
- 3 Stisknutím tlačítka ↵ nastavení potvrďte.

Kontrast

Upravte kontrast obrazovky dálkového ovladače.

Jak upravit kontrast obrazovky

- 1 Přejděte do části **Uživatelská nastavení > Nastavení obrazovky > Kontrast**.

Výsledek: Zobrazí se následující obrazovka.

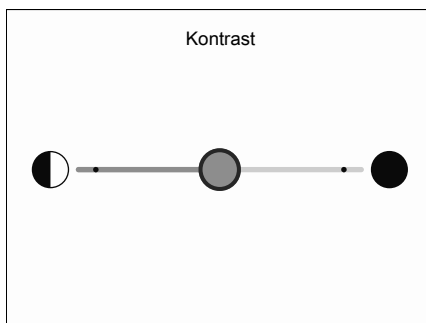

- 2 Přesunutím posuvníku doleva nebo doprava snižte, resp. zvýšte kontrast.

- 3 Stisknutím tlačítka ↩ nastavení potvrďte.

Jas ukazatele Daikin eye

Upravte jas ukazatele stavu Daikin eye.

Jak upravit jas ukazatele Daikin eye

- 1 Přejděte do části **Uživatelská nastavení > Nastavení obrazovky > Daikin Eye**.

Výsledek: Zobrazí se následující obrazovka.

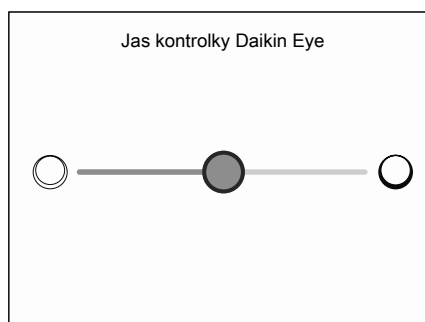

- 2 Přesunutím posuvníku doleva nebo doprava snižte, resp. zvýšte jas ukazatele Daikin eye.
- 3 Stisknutím tlačítka ↩ nastavení potvrďte.

Časový limit obrazovky

Pokud dálkový ovladač není po určitou dobu používán, obrazovka dálkového ovladače se automaticky vypne. Ve výchozím nastavení zůstává obrazovka zapnutá 60 sekund po posledním vstupu. Časový limit obrazovky lze zkrátit na 30 sekund.

Jak upravit časový limit obrazovky

- 1 Přejděte do části **Uživatelská nastavení > Nastavení obrazovky > Časový limit obrazovky**.

Výsledek: Zobrazí se následující obrazovka.

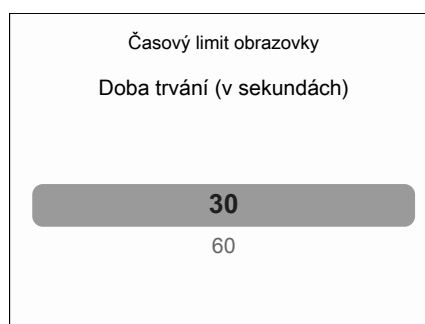

- 2 Potažením nahoru nebo dolů projděte hodnoty (doba v sekundách).
- 3 Po vybrání požadované doby potvrďte výběr stisknutím ↩.

8.7.5 Bluetooth

Nabídka **Bluetooth** slouží k zapnutí funkce Bluetooth na dálkovém ovladači, aby byla možná komunikace s mobilním zařízením při používání aplikace Madoka Assistant.

**INFORMACE**

Nabídka Bluetooth je dostupná jak koncovým uživatelům, tak instalačním technikům. Instalační technici mohou otevřít nabídku Bluetooth tak, že nejdřív otevřou nabídku instalačního technika, což je nutné, pokud je dálkový ovladač v režimu Pouze alarm nebo v režimu Dozor.

Než bude pomocí aplikace možné provádět nastavení na dálkovém ovladači, je nutné dálkový ovladač spárovat. Další informace o postupu pro spárování a dalších krocích souvisejících s Bluetooth najdete zde:

- "10.2.2 Spárování aplikace s ovladačem" [▶ 113]
- "10.2.3 Jak zapnout nebo vypnout funkci Bluetooth" [▶ 114]
- "10.2.4 Odstranění párovacích informací" [▶ 115]

8.8 Úspora energie

8.8.1 Časovač vypnutí

Časovač vypnutí je funkce, která po předem nastavené době (30–180 minut) automaticky vypne systém. Když je časovač vypnutí aktivní, začne odpočítávat pokaždé, když se systém zapne.

Jak nastavit časovač vypnutí

- 1 Přejděte do části **Úspora energie > Časovač VYPNUTÍ**

Výsledek: Zobrazí se následující obrazovka.

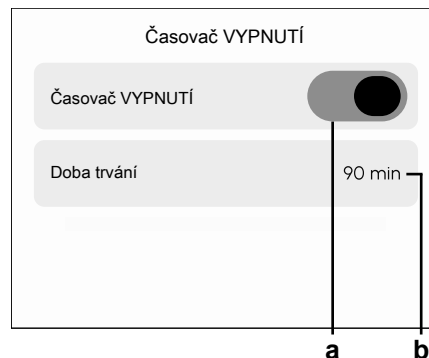

- a Přepínač Časovač VYPNUTÍ
b Doba Časovač VYPNUTÍ

- 2 Klepnutím na přepínač aktivujete časovač.
- 3 Klepnutím na **Doba trvání** nastavíte dobu časovače.

Výsledek: Zobrazí se následující obrazovka.

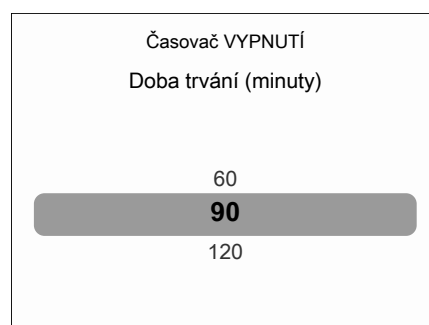

- 4 Potažením nahoru nebo dolů projděte hodnoty.
- 5 Po vybrání požadované hodnoty (v minutách) potvrďte výběr stisknutím ↵.

8.8.2 Automatické přestavení nastavené hodnoty

Automatické přestavení nastavené hodnoty je funkce časovače, pomocí které lze po předem nastavené době (30–120 minut) nastavenou hodnotu automaticky přestavit na určitou hodnotu. Automatické přestavení nastavené hodnoty lze nastavit samostatně pro režim Vytápění a Chlazení. Když je automatické přestavení nastavené hodnoty aktivní, časovač se spustí pokaždé, když se systém zapne. Po vypršení časovače se nastavená hodnota pro příslušný provozní režim automaticky změní na nastavenou hodnotu.



INFORMACE

Když je tato funkce aktivní, nastavenou hodnotu lze stále měnit ručně. Ruční změna nastavené hodnoty ale také restartuje časovač přestavení. Například: Nastavená hodnota automatického přestavení je 24°C. Časovač přestavení je nastaven na 30 minut. Když po 10 minutách dojde k ruční změně nastavené hodnoty na 21°C, časovač začne znovu odpočítávat od 30 minut. Každá změna nastavené hodnoty před vypršením časovače spustí časovač znovu od začátku.

Jak nakonfigurovat nastavenou hodnotu automatického přestavení

- 1 Přejděte do části Úspora energie > Automatické resetování nastavené hodnoty.

Výsledek: Zobrazí se následující obrazovka.

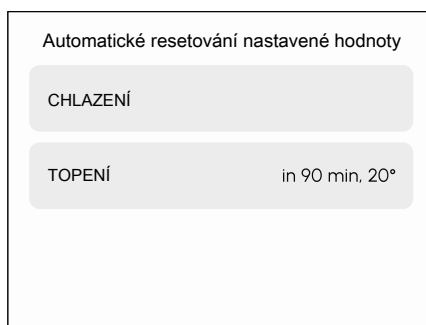

- 2 Klepněte na režim provozu, pro který chcete nakonfigurovat nastavenou hodnotu automatického přestavení.

Výsledek: Zobrazí se následující obrazovka (příklad pro vytápění).

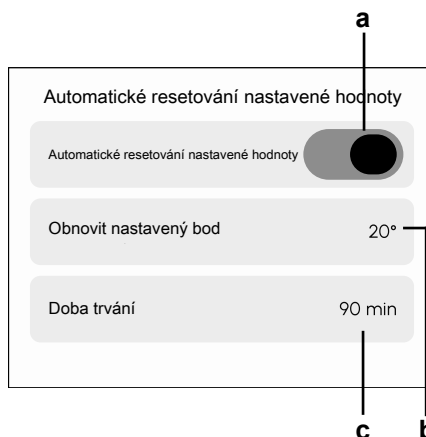

- a Přepínač
- b Nastavená hodnota přestavení
- c Doba časovače přestavení

- 3 Klepnutím na přepínač aktivujete nebo deaktivujete automatické přestavení nastavené hodnoty pro vybraný provozní režim.

- 4 Klepnutím na **Obnovit nastavený bod** nastavíte cílovou nastavenou hodnotu přestavení.

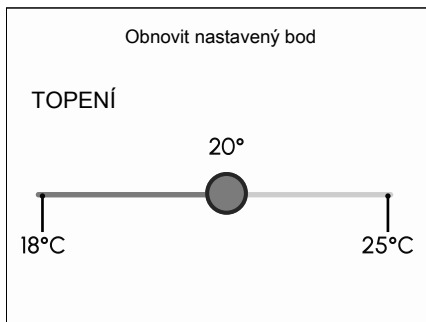

- 5 Přesunutím posuvníku doleva nebo doprava snižte, resp. zvýšte nastavenou hodnotu přestavení.
- 6 Stisknutím tlačítka \leftarrow nastavení potvrďte.
- 7 Klepnutím na **Doba trvání** nastavíte časovač přestavení.

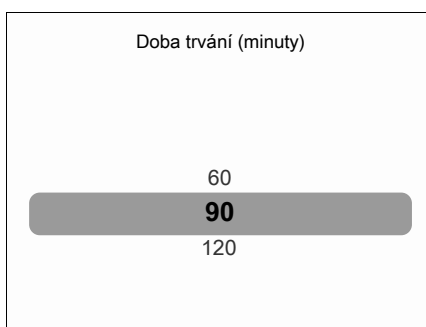

- 8 Potažením nahoru nebo dolů projděte hodnoty (v minutách).
- 9 Po vybrání požadované hodnoty potvrďte výběr stisknutím \leftarrow .

8.8.3 Nepřítomnost

Nepřítomnost je funkce, která udržuje pokojovou teplotu v určitém rozsahu, když je systém vypnutý (uživatel, plánovací funkcí nebo časovačem vypnutí). Podle nastavené hodnoty v nepřítomnosti a rozdílu obnovy se tak systém dočasně spíná v režimu vytápění nebo chlazení.

Příklad:

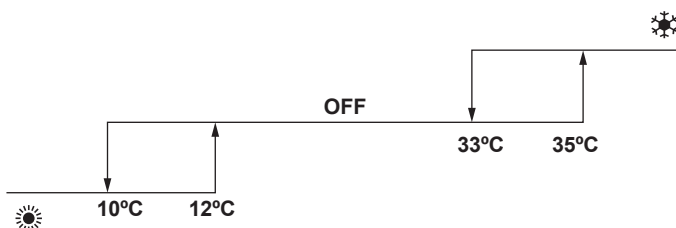

Nastavení			Výsledek
Režim vytápění 	Nastavená hodnota poklesu topení	10°C	Když teplota v místnosti klesne pod 10°C, systém automaticky spustí režim vytápění. Pokud po 30 minutách teplota stoupne nad 12°C, systém ukončí režim vytápění a znovu se vypne. Když teplota v místnosti opět klesne pod 10°C, proces se opakuje.
	Rozdílová hodnota obnovy topení	+2°C	

Nastavení			Výsledek
Režim chlazení 	Nastavená hodnota poklesu chlazení	35°C	Když teplota v místnosti stoupne nad 35°C, systém automaticky spustí režim chlazení. Pokud po 30 minutách teplota klesne pod 33°C, systém ukončí režim chlazení a znovu se vypne. Když teplota v místnosti opět stoupne nad 35°C, proces se opakuje.
	Rozdílová hodnota obnovení chlazení	-2°C	

Jak nastavit funkci nepřítomnosti

- 1 Přejděte do části Úspora energie > Pokles (Setback).

Výsledek: Zobrazí se následující obrazovka.

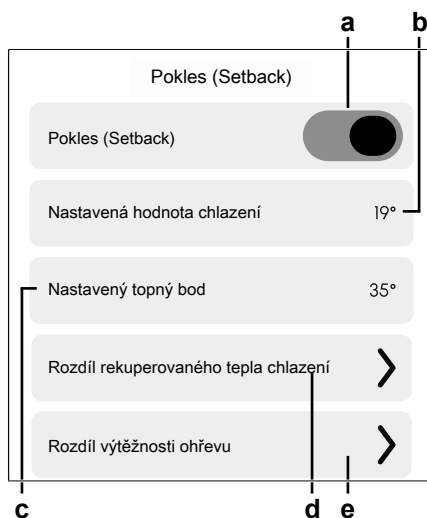

- a Přepínač
- b Nastavená hodnota chlazení
- c Nastavený topný bod
- d Rozdíl rekuperovaného tepla chlazení
- e Rozdíl výtěžnosti ohřevu

- 2 Klepnutím na přepínač aktivujete nebo deaktivujete funkci nepřítomnosti.
- 3 Klepněte na cílovou nastavenou hodnotu pro provozní režim (například pro vytápění).

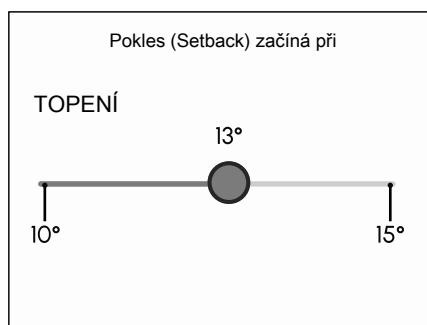

- 4 Přesunutím posuvníku doleva nebo doprava snižte, resp. zvýšte počáteční hodnotu funkce nepřítomnosti (v °C).
- 5 Stisknutím tlačítka ← nastavení potvrďte.

- 6 Klepnutím na **Rozdíl výtěžnosti ohřevu** nebo **Rozdíl rekuperovaného tepla chlazení** nastavte rozdílovou hodnotu pro vybraný provozní režim.

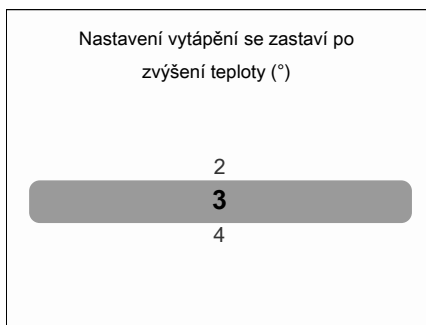

- 7 Potažením nahoru nebo dolů projděte hodnoty (2°C – 8°C).
8 Po vybrání požadované hodnoty potvrďte výběr stisknutím ↵.

8.8.4 Limit spotřeby

Tato funkce omezuje špičkovou spotřebu systému. Když je aktivní, venkovní jednotka po stanovenou dobu pracuje se 40% nebo 70% běžné spotřeby.

Jak nastavit limit spotřeby

- 1 Přejděte do části **Úspora energie > Limit spotřeby energie**.

Výsledek: Zobrazí se následující obrazovka.

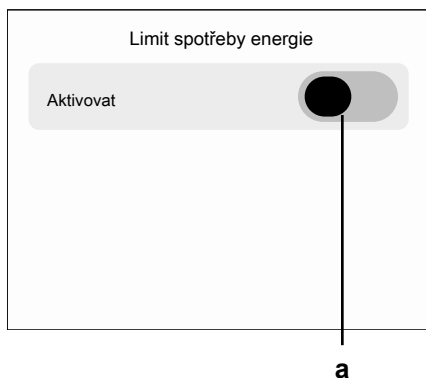

a Přepínač

- 2 Klepnutím na přepínač omezíte spotřebu.

Výsledek: Objeví se další možnosti.



a Limit (v %)

b Čas zahájení

c Čas ukončení

- 3 Klepněte na **Limit/**

Výsledek: Zobrazí se následující obrazovka.

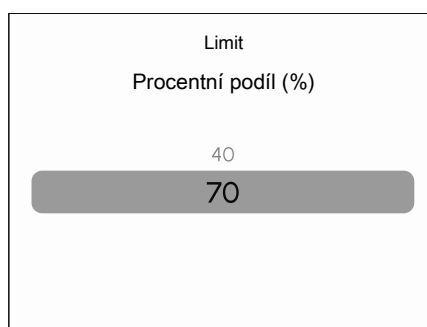

- 4 Potažením nahoru nebo dolů vyberte procentní limit.
- 5 Po vybrání požadovaného procenta stisknutím ↩ nastavení potvrdíte a vrátíte se do předchozí nabídky.
- 6 Klepněte na **Čas zahájení**.

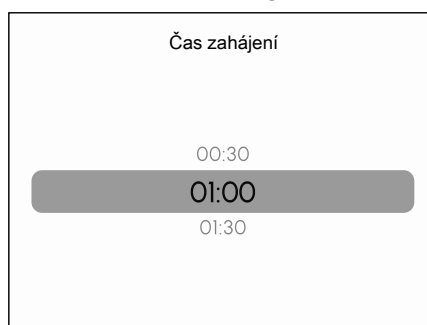

- 7 Potažením nahoru nebo dolů nastavte požadovaný počáteční čas. Čas lze upravit v 30minutových krocích (0:00–23:30).
- 8 Po vybrání požadovaného času stisknutím ↩ nastavení potvrdíte a vrátíte se do předchozí nabídky.
- 9 Klepněte na **Čas ukončení**.

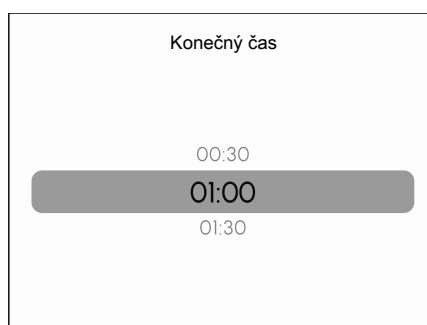

- 10 Potažením nahoru nebo dolů nastavte požadovaný koncový čas. Čas lze upravit v 30minutových krocích (0:00–23:30).
- 11 Po vybrání požadovaného času potvrdte nastavení stisknutím ↩.
- 12 Stisknutím tlačítka ↩ nastavení znovu potvrdíte.

Výsledek: Omezení spotřeby je aktivní. Během nastavené doby bude systém pracovat se stanoveným procentem běžné spotřeby.

8.9 Snímače

8.9.1 Informace o chytrých snímačích Madoka Plus

Dálkový ovladač umožňuje spárovat volitelné bezdrátové snímače. S ovladačem lze spárovat následující typy snímačů:

Chytrý snímač Madoka Plus	Hlavní funkce	Maximální počet, který lze připojit ^(a)
Snímač pohybu (WLPIR)	Detekce pohybu	4
Snímač teploty/vlhkosti (WLTRH)	Měří teplotu v místnosti a úroveň vlhkosti	1
Snímač CO ₂ (WLCO2)	Sleduje kvalitu vzduchu (hodnota koncentrace CO ₂)	1
Snímač okna/dveří (WLDW)	Detekuje otevřený/zavřený stav okna nebo dveří.	4

^(a) Maximální počet bezdrátových snímačů, které lze připojit, na jeden hlavní dálkový ovladač. Bezdrátové snímače lze spárovat pouze s hlavními dálkovými ovladači.



INFORMACE

K jednomu hlavnímu dálkovému ovladači lze připojit maximálně celkem 10 chytrých snímačů Madoka Plus (všechny typy dohromady).

Při použití chytrých snímačů Madoka Plus lze získané informace zobrazovat na dálkovém ovladači. Snímače lze navíc propojit s akcemi, které umožňují více automatizované řízení systému. Další informace najdete v části "[8.9.3 Propojení se snímači](#)" [▶ 56].

Podrobnější informace o instalaci chytrých snímačů Madoka Plus najdete ve vyhrazené dokumentaci. Postup párování najdete v části "[8.9.5 Jak spárovat chytrý snímač Madoka Plus](#)" [▶ 64]. Specifikace bezdrátové komunikace najdete v části "[14.2 Technická specifikace](#)" [▶ 148].



POZNÁMKA

Je možné, že jiné typy snímačů se připojují přímo k vnitřní jednotce. Chytré snímače Madoka Plus popsané v této příručce se vždy připojují přímo k dálkovému ovladači. Logika a možnosti ovládní nabízené jednotlivými typy snímačů se různí a doporučujeme vždy individuálně zvážit, který snímač je pro zamýšlené použití nejvhodnější. V každém případě doporučujeme nemíchat typy snímačů pro podobné použití, abyste předešli nepředvídatelnému chování systému. To zahrnuje:

- Chytrý snímač teploty/vlhkosti Madoka Plus a snímač teploty pokojové teploty KRCS* nebo K.RSS
- Chytrý snímač CO₂ Madoka Plus a snímače BRYMA*
- Chytrý snímač pohybu Madoka Plus a snímače přítomnosti osob integrované ve vnitřní jednotce (BRYQ*)

8.9.2 Přehled snímačů

Obrazovka **Přehled snímače** na jednom místě shrnuje data všech snímačů připojených k systému.

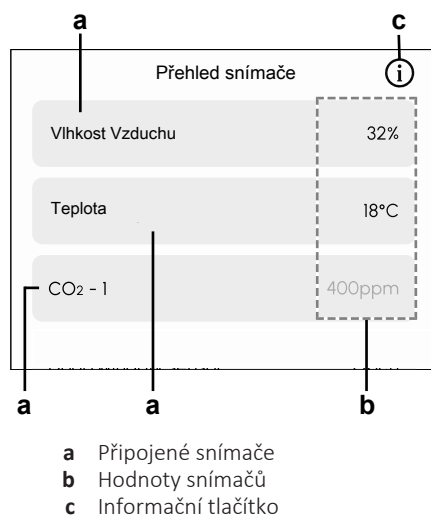

Zobrazené hodnoty snímačů závisí na typu připojeného snímače:

Typ chytrého snímače Madoka Plus	Hodnota snímače
Snímač teploty (WLTRH)	Teplota, ve °C
Snímač vlhkosti (WLTRH)	Relativní vlhkost, v %.
Snímač CO ₂ (WLCO2)	Hodnota koncentrace CO ₂ , v ppm
Snímač dveří/okna (WLDW)	Otevřený/zavřený stav dveří nebo okna
Snímač pohybu (WLPIR)	Detekován pohyb: ano nebo ne

Pokud je připojeno více snímačů, můžete potažením dolů projít další snímače v přehledu. Když klepnete na informační tlačítko, zobrazí se oznámení, které vás odkáže na aplikaci Madoka Assistant, pomocí které můžete s dálkovým ovladačem spárovat nové snímače. Další informace o párování snímačů najdete v části "8.9.5 Jak spárovat chytrý snímač Madoka Plus" [▶ 64].

Klepnutím na určitý snímač v přehledu zobrazíte další informace snímače. K dispozici jsou následující informace:

Informace	Popis
Stav	Stav připojení
Hodnota snímače	Záleží na typu snímače
Název	Název přiřazený snímači v aplikaci Madoka Assistant
Umístění	Místo přiřazené snímači v aplikaci Madoka Assistant
Životnost baterie	Zbývající životnost baterie snímače, v %
Připojení	Udává sílu bezdrátové komunikace mezi snímačem a dálkovým ovladačem: <ul style="list-style-type: none"> ▪ Dobrá ▪ Dobrý ▪ Slabý
UUID	UUID snímače, jak je uvedeno přímo na snímači.

**INFORMACE**

Po restartování nebo vypnutí a zapnutí může trvat až hodinu, než se obnoví bezdrátová komunikace mezi chytrým snímačem Madoka Plus a dálkovým ovladačem. Závisí to na tom, jak dlouho byl dálkový ovladač vypnutý. Během této doby nemusí být data snímače okamžitě dostupná.

**INFORMACE**

Oznámení pro chytré snímače Madoka Plus jsou uvedena v nabídce **Oznámení**. Chytré snímače Madoka Plus se párují pouze s hlavním dálkovým ovladačem. Pokud oznámení snímače chybí na podřízeném dálkovém ovladači, ověřte, zda je snímač správně spárován, a zkontrolujte oznámení na hlavním dálkovém ovladači.

8.9.3 Propojení se snímači

Ve spojení s aplikací Madoka Assistant může dálkový ovladač načítat parametry snímače a instruovat systém, aby na ně reagoval podle předem definovaných podmínek. Tento princip se označuje jako propojení se snímači.

Dálkový ovladač může například vynutit změnu ventilace nebo proudění vzduchu, když je v místnosti příliš vysoká koncentrace CO₂. Po snížení hodnoty koncentrace CO₂ na přijatelnou úroveň se ventilační jednotka vrátí do původního stavu.

**INFORMACE**

Propojení se snímači se konfiguruje pomocí aplikace Madoka Assistant. Dálkový ovladač však umožňuje:

- zobrazit vytvořená propojení se snímači a jejich stav (aktivované/deaktivované),
- aktivovat/deaktivovat propojení se snímači,
- zobrazit podrobnosti nastavení jednotlivých propojení se snímači.

Přehled nastavení propojení

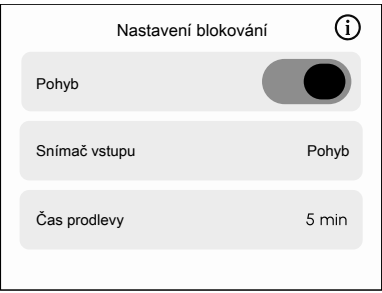
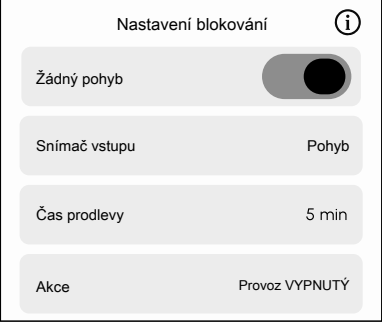
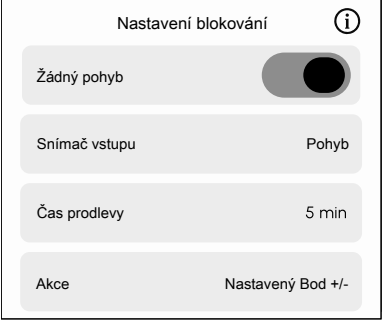
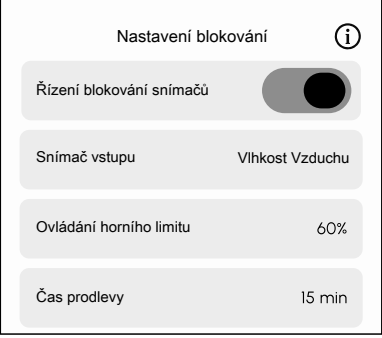
Vstupní snímač	Spouštěč propojení	Podmínky	Akce
WLPIR	Pohyb (detekován pohyb) 	Prodleva	Zapnout provoz
	Bez pohybu (pohyb ustal) 		Vypnout provoz
	Bez pohybu (pohyb ustal) 		Úprava nastavené hodnoty: <ul style="list-style-type: none"> ▪ Limit nastavené hodnoty chlazení ▪ Limit nastavené hodnoty vytápění ▪ Upravit interval
WLTRH	Vlhkost 	Limit vlhkosti Prodleva	Změna provozního režimu na vysoušení

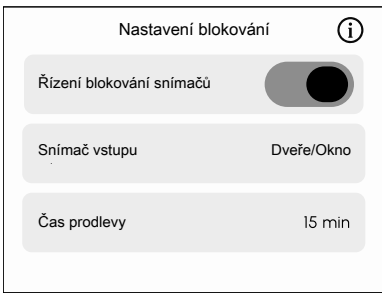
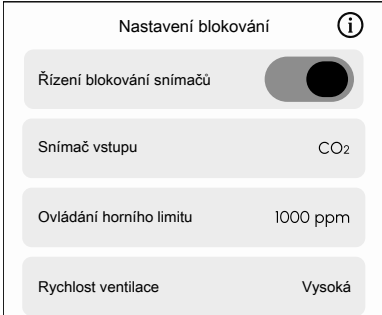
Vstupní snímač	Spouštěč propojení	Podmínky	Akce
WLDW	Otevřené dveře/okno 	Prodleva	Vypnout provoz
WLCO2	Koncentrace CO ₂ 	Limit koncentrace CO ₂ Prodleva	Zvýšit ventilační výkon

8.9.4 Příklady použití

Typická konfigurace hlavní/podřízený

V typické konfiguraci hlavní/podřízený:

- jednotka je připojena k hlavnímu a podřízenému dálkovému ovladači pomocí kabeláže P1P2.
- chytrý snímač Madoka Plus je spárován s hlavním dálkovým ovladačem. Chytrý snímač Madoka Plus komunikuje výhradně s hlavním dálkovým ovladačem, který zpracovává data ze snímačů a uplatňuje akce na jednotku (na základě nastavení propojení).
- podřízený dálkový ovladač slouží pouze jako sekundární rozhraní a mezi ním a chytrým snímačem Madoka Plus nedochází k interakci.

Snímač dveří/okna

Snímač dveří/okna (WLDW) sděluje stav otevřeno/zavřeno hlavnímu dálkovému ovladači. Na základě stavu snímače hlavní dálkový ovladač zapíná nebo vypíná provoz jednotky.

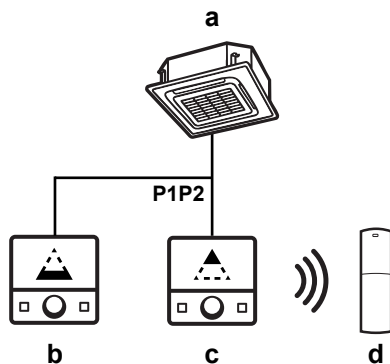

- a Vnitřní jednotka
 b Podřízený dálkový ovladač
 c Hlavní dálkový ovladač

d Snímač dveří/okna (WLDW)

Snímač teploty/vlhkosti

Hlavní dálkový ovladač lze nakonfigurovat (provozní nastavení 1c-SW8=3) tak, aby jako vstupní hodnotu pro řízení vnitřní jednotky použil údaj o teplotě ze snímače teploty/vlhkosti (WLTRH) a nikoli výchozí interní snímač teploty dálkového ovladače. Hlavní dálkový ovladač tak může instruovat vnitřní jednotku, aby provedla zapnutí/vypnutí termostatu na základě údajů ze snímače teploty/vlhkosti. Chytrý snímač Madoka Plus také poskytuje údaj o vlhkosti. Na základě údaje o vlhkosti může hlavní dálkový ovladač aktivovat režim Vysoušení při překročení nastavené hranice.

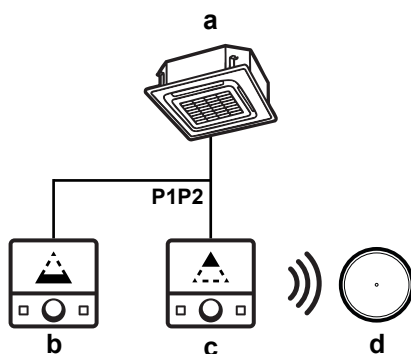

- a Vnitřní jednotka
- b Podřízený dálkový ovladač
- c Hlavní dálkový ovladač
- d Snímač teploty/vlhkosti (WLTRH)

Snímač pohybu

Snímač pohybu (WLPIR) sděluje hlavnímu dálkovému ovladači detekci pohybu (nebo jeho absenci). Podle toho, zda je detekován pohyb (nebo není), může hlavní dálkový ovladač zapnout nebo vypnout provoz jednotky, nebo upravit nastavenou hodnotu.

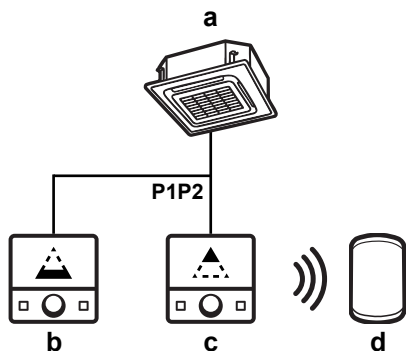

- a Vnitřní jednotka
- b Podřízený dálkový ovladač
- c Hlavní dálkový ovladač
- d Snímač pohybu (WLPIR)

Snímač CO₂

Snímač CO₂ (WLCO2) monitoruje hodnotu koncentrace CO₂ a sděluje tuto hodnotu hlavnímu dálkovému ovladači. Na základě hodnoty koncentrace může hlavní dálkový ovladač řídit rychlost ventilace ventilační jednotky a zvýšit rychlost ventilace při překročení nastavené hranice.

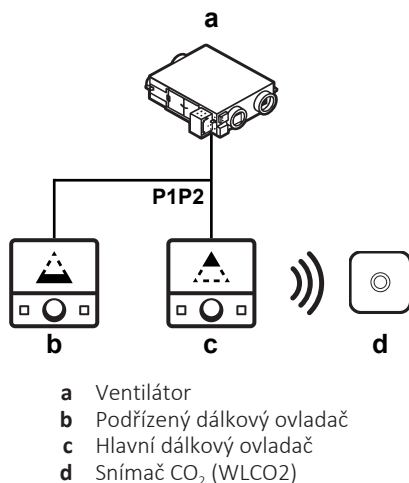

INFORMACE

Chytré snímače Madoka Plus lze spárovat POUZE s hlavními dálkovými ovladači.

Typická konfigurace skupinového ovládání

V typické konfiguraci skupinového ovládání:

- jednotky jsou připojené k jednomu hlavnímu dálkovému ovladači přes P1P2. Volitelně lze připojit také další podřízené dálkové ovladače.
- připojené jednotky fungují jako skupina. Jednotky sdílejí stejný zapnutý/vypnutý stav, nastavenou teplotu a provozní režim.
- chytrý snímač Madoka Plus je spárován s hlavním dálkovým ovladačem. Chytrý snímač Madoka Plus komunikuje výhradně s hlavním dálkovým ovladačem, který zpracovává data ze snímačů a uplatňuje akce na skupinu (na základě nastavení propojení).
- pokud konfigurace zahrnuje podřízené dálkové ovladače, tyto ovladače fungují pouze jako sekundární rozhraní a mezi nimi a chytrým snímačem Madoka Plus nedochází k interakci.

Snímač dveří/okna

Snímač dveří/okna (WLDW) sděluje stav otevřeno/zavřeno hlavnímu dálkovému ovladači. Na základě stavu snímače může hlavní dálkový ovladač zapnout nebo vypnout provoz všech jednotek ve skupině.

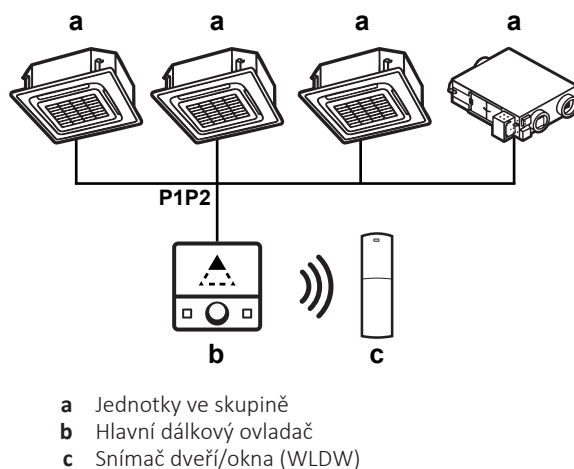

Snímač teploty/vlhkosti

Hlavní dálkový ovladač lze nakonfigurovat (provozní nastavení 1c-08 = 3) tak, aby jako vstupní hodnotu pro zapnutí/vypnutí termostatu použil údaj o teplotě z chytrého snímače (Madoka Plus) a nikoli výchozí interní snímač teploty dálkového ovladače. Chytrý snímač Madoka Plus také poskytuje údaj o vlhkosti. Na základě údaje o vlhkosti může hlavní dálkový ovladač aktivovat režim Vysoušení při překročení nastavené hranice.

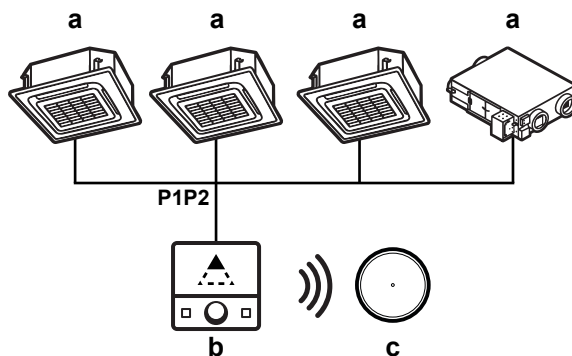

- a Jednotky ve skupině
- b Hlavní dálkový ovladač
- c Snímač teploty/vlhkosti (WLTRH)

Snímač pohybu

Snímač pohybu (WLPiR) sděluje hlavnímu dálkovému ovladači detekci pohybu (nebo jeho absenci). Podle toho, zda je detekován pohyb (nebo není), může hlavní dálkový ovladač zapnout nebo vypnout provoz všech jednotek ve skupině nebo upravit nastavenou hodnotu.

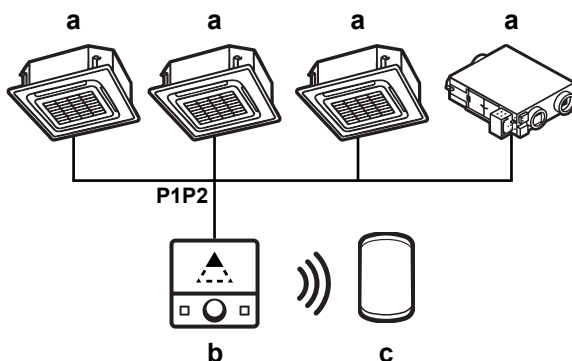

- a Jednotky ve skupině
- b Hlavní dálkový ovladač
- c Snímač pohybu (WLPiR)

Snímač CO₂

Snímač CO₂ (WLCO2) sděluje hodnotu koncentrace CO₂ hlavnímu dálkovému ovladači. Na základě naměřené hodnoty může hlavní dálkový ovladač upravit rychlost ventilace všech jednotek ve skupině. Při začlenění chytrého snímače CO₂ Madoka Plus do konfigurace ventilačních jednotek však už může mít každá jednotka ve skupině připojený vlastní drátový snímač CO₂. Porovnejte následující situace:

WLCO2 s vypnutou funkcí snímače BRYMA* – centrálně řízená rychlost ventilace

Ke každé ventilační jednotce ve skupině je připojen drátový snímač CO₂ BRYMA*. U každé jednotky je však funkce snímače vypnutá v provozním nastavení. Skupinová ventilace je řízena centrálně hlavním dálkovým ovladačem na základě vstupu chytrého snímače CO₂ Madoka Plus. Vstup chytrého snímače Madoka Plus je nadřazen místnímu ovládní:

- Chytrý snímač CO₂ Madoka Plus řídí rychlost ventilace podle nastavení propojení (přes hlavní dálkový ovladač).
- Rychlost ventilace se NEUPRAVUJE na základě dat drátového snímače BRYMA*.

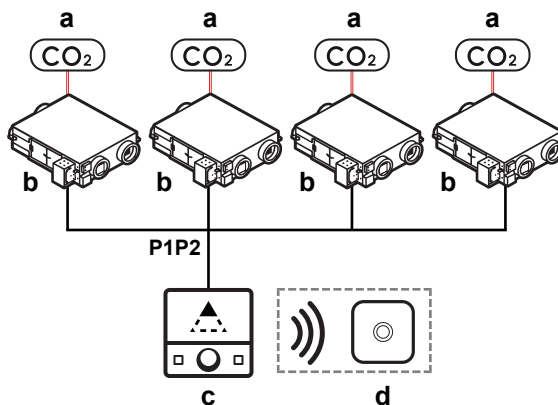

- a Drátové snímače CO₂ BRYMA* (provozní nastavení deaktivováno)
- b Jednotky ve skupině
- c Hlavní dálkový ovladač
- d Chytrý snímač CO₂ Madoka Plus (WLCO2)

WLCO2 s aktivovanou funkcí snímače BRYMA* – samostatně řízená rychlost ventilace

Ke každé ventilační jednotce ve skupině je připojen drátový snímač CO₂ BRYMA*. U každé jednotky je funkce snímače aktivována v provozním nastavení.

- Pokud je pro rychlost ventilace použito automatické nastavení, každá ventilační jednotka samostatně upravuje rychlost ventilace podle vstupu drátového snímače CO₂ BRYMA*, který je k ní připojen.
- Chytrý snímač CO₂ Madoka Plus poskytuje dodatečné monitorování hodnot CO₂ na úrovni skupiny, ale není využíván jako vstup pro řízení nebo úpravu rychlosti ventilace.

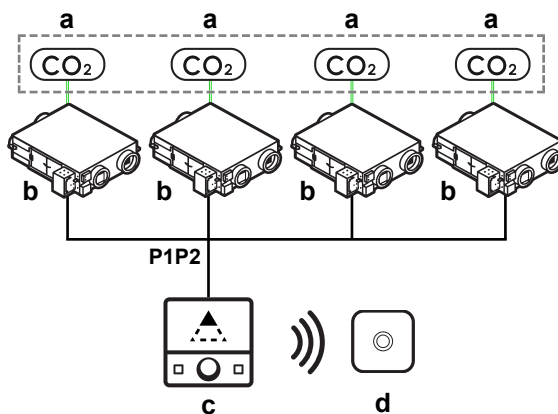

- a Drátové snímače CO₂ BRYMA* (provozní nastavení aktivováno)
- b Jednotky ve skupině
- c Hlavní dálkový ovladač
- d Chytrý snímač CO₂ Madoka Plus (WLCO2)

Konfigurace s adaptérem digitálních vstupů

Chytré snímače Madoka Plus lze kombinovat s drátovými snímači pomocí adaptéru digitálních vstupů a mít tak k dispozici další ovládání. V této konfiguraci:

- vnitřní jednotka je připojena k jednomu hlavnímu dálkovému ovladači přes P1P2. Volitelně lze připojit také další podřízené dálkové ovladače.

- vnitřní jednotka je připojena k BRP7* pomocí kabeláže P1P2, kde jsou integrovány 2 drátové snímače:
 - Drátový kontakt dveří/okna
 - Snímač klíčové karty
- chytrý snímač Madoka Plus je spárován s hlavním dálkovým ovladačem. Chytrý snímač Madoka Plus komunikuje výhradně s hlavním dálkovým ovladačem.
- podřízené dálkové ovladače slouží pouze jako sekundární rozhraní a mezi nimi a chytrým snímačem Madoka Plus nedochází k interakci.

Typická konfigurace hotelového pokoje s bezdrátovým snímačem dveří/okna a BRP7*

Drátové snímače umožňují zapnutí vnitřní jednotky při vložení klíčové karty nebo vypnutí při otevření okna nebo dveří. V tomto případě zajišťuje bezdrátový snímač dveří/okna další ovládání. Na rozdíl od drátových snímačů může bezdrátově monitorovat stav dalšího okna nebo dveří v místnosti. Místnost může mít například okno na opačné straně, které není monitorováno drátovým kontaktem dveří/okna. Bezdrátový snímač může monitorovat další okno a podle stavu snímače umožnit hlavnímu dálkovému ovladači jednotku zapnout nebo vypnout.

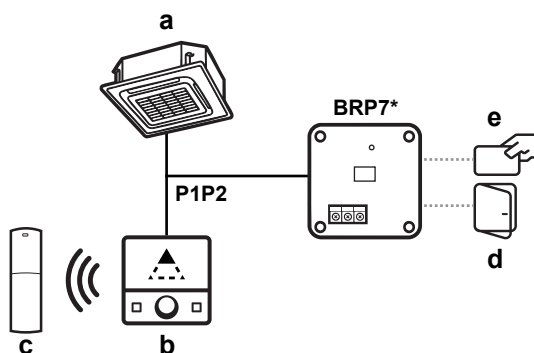

- a Vnitřní jednotka
- b Hlavní dálkový ovladač
- c Chytrý snímač dveří/okna Madoka Plus (WLDW)
- BRP7* Adaptér digitálních vstupů
- e Drátový snímač klíčové karty (lokálně dostupný díl)
- f Drátový kontakt dveří/okna (lokálně dostupný díl)

Individuální ovládání zón se společnou venkovní jednotkou

Kombinace chytrých snímačů Madoka Plus s dálkovým ovladačem umožňuje konfiguraci, ve které lze každou vnitřní jednotku ovládat samostatně i za použití jedné společné venkovní jednotky.

V této konfiguraci:

- vnitřní jednotky jsou připojeny ke společné venkovní jednotce pomocí kabeláže F1F2.
- každá vnitřní jednotka je připojena ke svému vlastnímu hlavnímu dálkovému ovladači pomocí kabeláže P1P2.
- s každým hlavním dálkovým ovladačem je spárován vyhrazený chytrý snímač dveří/okna Madoka Plus. Každý snímač komunikuje výhradně s hlavním dálkovým ovladačem, se kterým je spárován. Hlavní dálkové ovladače zpracovávají data ze snímačů a uplatňují akce na jednotku (na základně nastavení propojení).

Ukázka kancelářského řešení se snímačem dveří/okna

Každý snímač dveří/okna je umístěn v blízkosti (≤ 10 m) příslušné vnitřní jednotky. Každý snímač dveří/okna sděluje stav otevřeno/zavřeno svému hlavnímu dálkovému ovladači. Na základě stavu snímače hlavní dálkový ovladač zapíná nebo

vypíná provoz jednotky. Každý snímač komunikuje pouze s hlavním dálkovým ovladačem, se kterým je spárován, a proto lze vnitřní jednotky zapínat nebo vypínat podle místního otevřeného/zavřeného stavu okna nebo dveří. Když se například otevře okno u vnitřní jednotky b1, její provoz lze vypnout, zatímco ostatní vnitřní jednotky (b2, b3) nejsou ovlivněny a zůstávají v provozu.

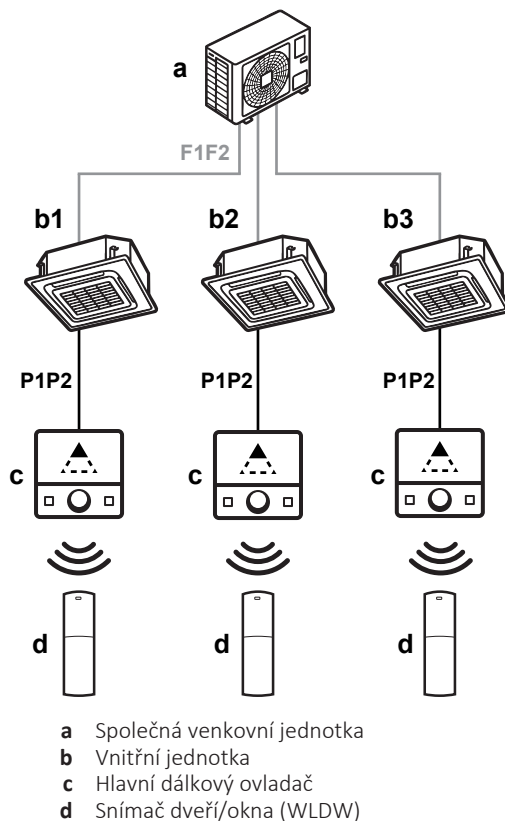

8.9.5 Jak spárovat chytrý snímač Madoka Plus

Pokud chcete spárovat snímač s dálkovým ovladačem, párování snímače musí být správně nainstalovaný a nacházet se do 10 m od dálkového ovladače. Před párováním snímače také doporučujeme s dálkovým ovladačem nejprve spárovat aplikaci Madoka Assistant. Viz "[10.2.2 Spárování aplikace s ovladačem](#)" [▶ 113].



INFORMACE

V balení chytrého snímače Madoka Plus je přiložena větší nálepka s QR kódem. QR kód uschovejte pro budoucí použití.

- 1 V nabídce **Snímače** klepněte na **Přehled snímače**.
- 2 Klepněte na ⓘ v pravém horním rohu.

Výsledek: Objeví se zpráva, která vás vyzve k tomu, abyste s párováním snímače pokračovali v aplikaci Madoka Assistant.



- 3 V aplikaci Madoka Assistant přejděte do nabídky **Snímače**.
- 4 Klepněte na **Přidat snímač**.

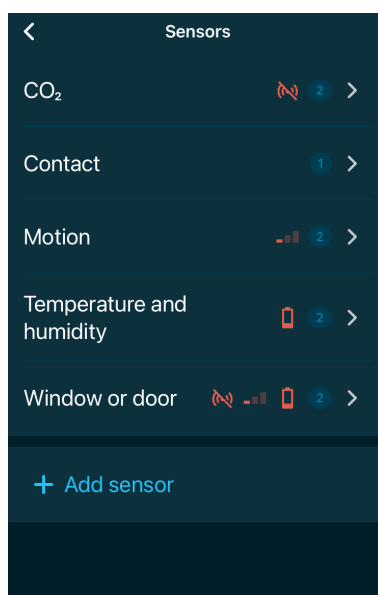

- 5 Vyberte typ snímače.

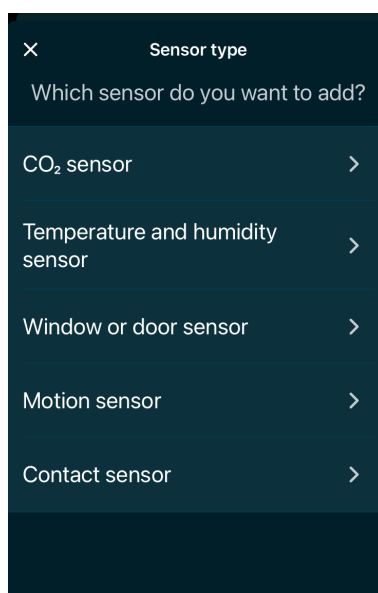

- 6 Pojmenujte snímač. Poté klepněte na **Pokračovat**.

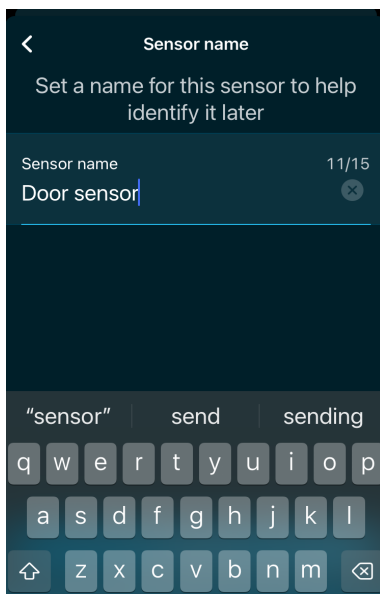

- 7 Vyberte umístění snímače.

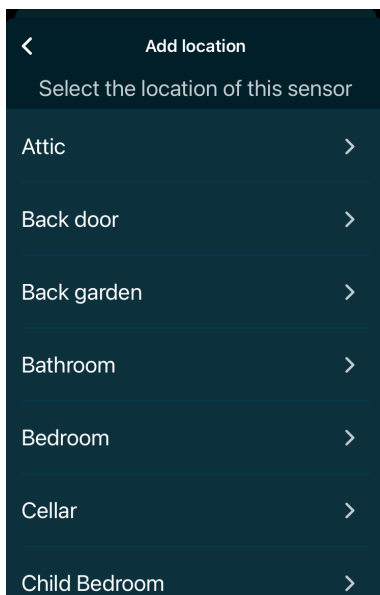



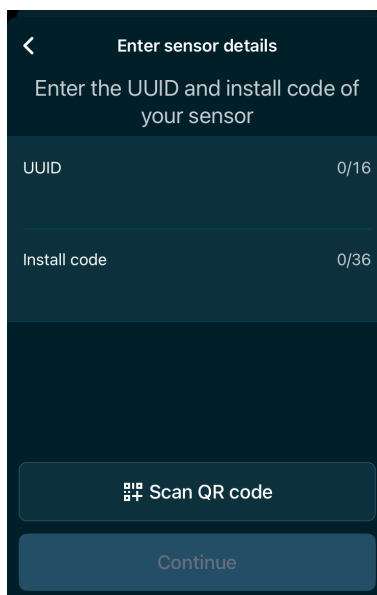

- 8 Klepněte na **Naskenovat QR kód** a naskenujte QR kód pomocí fotoaparátu mobilního zařízení. QR kód se nachází přímo na snímači. V balení snímače je také přiložena větší nálepka s QR kódem (doporučeno). Pokud QR kód nelze

naskenovat, můžete ručně zadat UUID a instalační kód. Další informace najdete v části "12 Odstraňování problémů" [▶ 136].



9 Aktivujte na bezdrátovém snímači režim párování. V závislosti na typu bezdrátového snímače proveďte následující kroky:

Chytrý snímač Madoka Plus	Kroky
Snímač CO ₂ (WLCO2) 	<ul style="list-style-type: none"> Vložte baterie do prostoru na baterie (4 alkalické baterie AA). Zkontrolujte, že LED kontrolka oranžově bliká každé 2–3 sekundy.
Snímač pohybu (WLPiR) 	<ul style="list-style-type: none"> Vytáhněte vyčnívající bateriovou vložku ze snímače. Zkontrolujte, že LED kontrolka každé 3 sekundy 3krát oranžově blikne.
Snímač teploty a vlhkosti (WLTRH) 	<ul style="list-style-type: none"> Vytáhněte vyčnívající bateriovou vložku ze snímače. Zkontrolujte, že LED kontrolka bliká 3krát zeleně, což znamená, že snímač se úspěšně spustil. Zkontrolujte, že LED kontrolka oranžově bliká každé 2–3 sekundy.
Snímač dveří/okna (WLDW) 	<ul style="list-style-type: none"> Vytáhněte vyčnívající bateriovou vložku ze snímače. Zkontrolujte, že LED kontrolka 3 sekundy zeleně bliká, což znamená, že snímač se úspěšně spustil. Zkontrolujte, že LED kontrolka bliká každé 2–3 sekundy.

10 Když je snímač v režimu párování, klepněte v aplikaci na **Přidat snímač**.

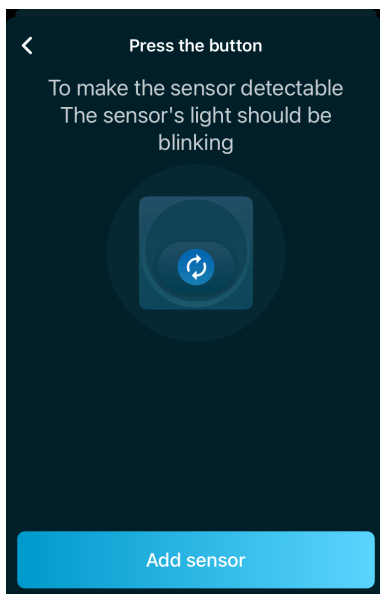

Výsledek: Aplikace začne vyhledávat snímače k párování. Jakmile aplikace najde snímač, automaticky se pokusí jej spárovat. Zároveň obrazovka dálkového ovladače ukazuje, že probíhá párování snímače.



INFORMACE

Pokud snímač není aplikací Madoka Assistant detekován do 3 minut, snímač přejde do režimu spánku. Pokud k tomu dojde, resetujte snímač podle pokynů v části "[8.9.7 Jak resetovat chytrý snímač Madoka Plus](#)" [▶ 69]. Poté znovu proveďte postup párování. Pokud problém přetrvává, vyhledejte informace v části "[12 Odstraňování problémů](#)" [▶ 136].

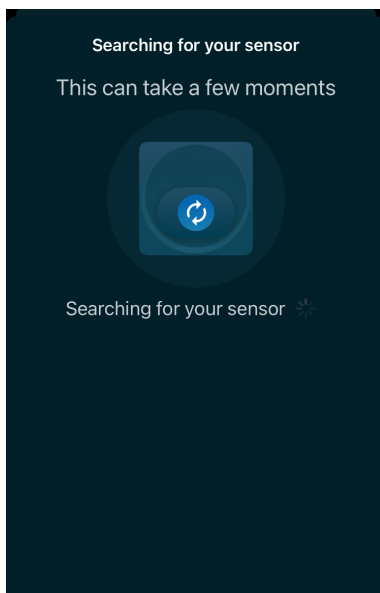

11 Zkontrolujte, zda jsou údaje připojeného snímače správné. Poté klepněte na **Pokračovat**.

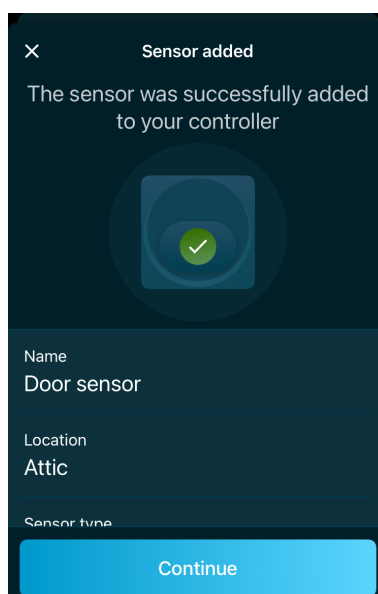

Výsledek: Bezdrátový snímač byl spárován s dálkovým ovladačem. Další informace najdete v části "8.9.2 Přehled snímačů" [▶ 54].

8.9.6 Jak odstranit chytrý snímač Madoka Plus

- 1 Přejděte do části **Snímače > Přehled snímačů**.

Výsledek: Zobrazí se seznam všech připojených snímačů.

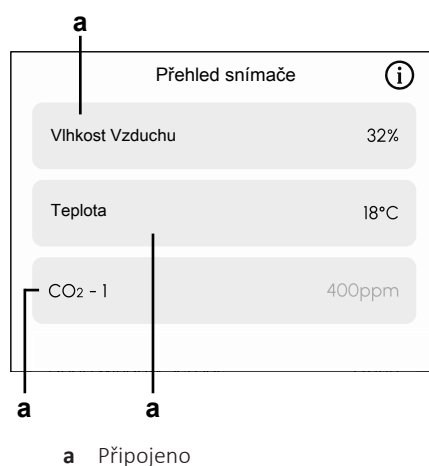

- 2 Najděte a klepněte na snímač, který chcete odstranit.

Výsledek: Zobrazí se obrazovka s podrobnými informacemi o snímači.

- 3 Potažením přejděte na obrazovce informací až dolů.

- 4 Klepněte na **Odstranit senzor**.

Výsledek: Zobrazí se potvrzovací okno.

- 5 Potvrďte odstranění snímače.

Výsledek: Snímač byl odstraněn.





8.9.7 Jak resetovat chytrý snímač Madoka Plus

V některých situacích může být nutné obnovit tovární nastavení snímače. Například:

- Když je nutné bezdrátový snímač znovu uvést do provozu, například při spárování s jiným dálkovým ovladačem na jiném místě.

- V případě problémů s párováním může obnovení továrního nastavení bezdrátového snímače pomoci dokončit postup párování.

1 V závislosti na typu bezdrátového snímače proveďte následující kroky:

Bezdrátový snímač	Kroky
Snímač CO ₂ (WLCO2) 	<ul style="list-style-type: none"> ▪ Vyměte 1 ze 4 baterií ze snímače. ▪ Počkejte 10 sekund. ▪ Vložte baterii zpět, zatímco budete držet stisknutý spínač proti manipulaci. ▪ Držte spínač proti manipulaci 1–5 sekund, poté spínač uvolněte. <p>Výsledek: LED kontrolka začne blikat.</p>
Snímač pohybu (WLPIR) 	<ul style="list-style-type: none"> ▪ Sejměte kryt pomocí tlačítka pro uvolnění pouzdra. ▪ Vyměte ze snímače baterii. ▪ Počkejte 10 sekund. ▪ Vložte baterii zpět, zatímco budete držet stisknutý spínač proti manipulaci. ▪ Držte spínač proti manipulaci 1–5 sekund, poté spínač uvolněte. <p>Výsledek: LED kontrolka začne blikat.</p>
Snímač teploty a vlhkosti (WLTRH) 	<ul style="list-style-type: none"> ▪ Sejměte ze snímače zadní kryt. ▪ Vyměte ze snímače baterii. ▪ Vložte baterii obráceně (záporným pólem ven) a nechte ji vloženou 2 sekundy. ▪ Baterii opět vyměte. ▪ Vložte baterii správně (kladným pólem ven), zatímco budete držet stisknuté tlačítko na boku snímače. ▪ Držte tlačítko 1–5 sekund, poté tlačítko uvolněte. <p>Výsledek: LED kontrolka dvakrát blikne červeně, poté třikrát žlutě.</p>
Snímač dveří/okna (WLDW) 	<ul style="list-style-type: none"> ▪ Alespoň na 5 sekund vyjměte ze snímače baterii. ▪ Vložte baterii zpět. ▪ Stiskněte na 5 sekund tlačítko na horní straně snímače. <p>Výsledek: LED kontrolka začne rychle blikat. Po 5 sekundách se LED kontrolka rozsvítí na 2 sekundy, což potvrzuje resetování snímače.</p>

Výsledek: bezdrátový snímač byl resetován. Bezdrátový snímač je nyní opět v režimu párování.

- 2** Spárujte snímač běžným způsobem. Další informace najdete v postupu v části "[8.9.5 Jak spárovat chytrý snímač Madoka Plus](#)" [▶ 64].

8.10 Oznámení

8.10.1 Informace o oznámení

Oznámení jsou zprávy, které poskytují informace o stavu systému. Dálkový ovladač sdružuje všechna oznámení v nabídce **Oznámení**. Oznámení mohou zahrnovat:

- Chyby nebo varování týkající se vnitřní jednotky
- Připomínky údržby vnitřní jednotky
- Výstražné zprávy o úniku chladiva
- Zprávy chytrého snímače Madoka Plus

Někdy se oznámení zobrazí jako vyskakovací okno na hlavní obrazovce, přes které můžete přejít přímo k podrobnějšímu oznámení. Všechna oznámení lze také najít v nabídce **Oznámení**.

i

INFORMACE

Při používání dvou dálkových ovladačů by se měla podrobná oznámení a informace o stavu primárně kontrolovat na hlavním dálkovém ovladači, protože ten poskytuje úplné zobrazení oznámení. Podřízený dálkový ovladač může zobrazovat oznámení, ale v některých případech mohou být méně podrobná nebo obsahovat méně informací než oznámení na hlavním dálkovém ovladači. Pokud není oznámení viditelné na podřízeném dálkovém ovladači, zkontrolujte hlavní dálkový ovladač.

Vyskakovací okno s oznámením	Podrobné oznámení
	<div style="text-align: center; margin-bottom: 10px;">Oznámení</div> <div style="border: 1px solid gray; padding: 10px; margin-bottom: 10px;"> <div style="display: flex; align-items: center; margin-bottom: 5px;"> Filtr potřebuje náhradu Kancelářský prostor </div> <p>Nahradit filtr a pak klepněte na zaškrťovací značku pro obnovení náhradního časovače. Pokud nechcete nyní nahradit, klepněte na tlačítko Zpět.</p> <div style="text-align: right; margin-top: 10px;">✓</div> </div>

O čekajících oznámeních ovladač informuje zobrazením ikony na hlavní obrazovce. Pokud se u oznámení zobrazuje symbol , oznámení lze zavřít. Zavření oznámení neznamená, že byl daný problém vyřešen, pouze potvrzuje samotné oznámení. Oznámení mohou v seznamu zůstat, dokud je ručně neodstraníte, i když byl mezitím problém vyřešen. Zavření oznámení také nemusí být trvalé. Pokud se vyřešený problém znovu objeví, stejná zpráva se může zobrazit znovu.

8.10.2 Jak zobrazit oznámení

1 Přejděte do nabídky **Oznámení**. Lze to provést 2 způsoby:

- V informačním panelu na domovské obrazovce klepněte na .
- Když je zobrazena domovská obrazovka, otevřete hlavní nabídku stisknutím . Poté klepněte na **Oznámení**.

Výsledek: Zobrazí se seznam všech oznámení. Oznámení jsou seřazena podle času výskytu (nejnovější nahoře, nejstarší dole).

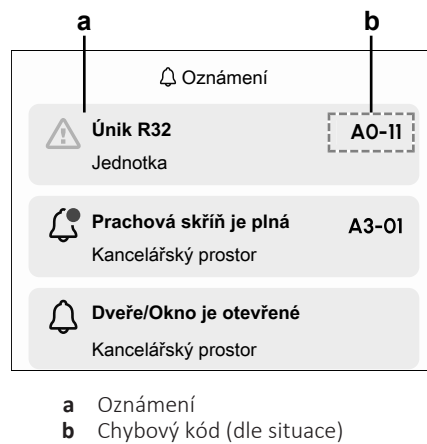

- 2 Klepnutím na oznámení zobrazíte podrobnější informace o oznámení.



- 3 Přečtěte si informace o oznámení.
4 Podle situace oznámení zavřete. V závislosti na typu oznámení to lze provést klepnutím na tlačítko nebo na ✓.

8.11 Informace

8.11.1 Informace o nabídce informací

V nabídce **Informace** můžete najít následující informace:

Položka	Popis
Informace o zařízení	Podnabídka s dalšími informacemi o dálkovém ovladači. Podrobné informace o zobrazených položkách najdete v tabulce níže.
Kontaktní údaje	Po klepnutí zobrazí informace o instalačním technickovi systému. Ty zahrnují jméno, adresu a telefonní číslo instalačního technika.
Hlavní a podřízený	Oznamuje, zda je dálkový ovladač hlavní nebo podřízený.
Bluetooth	Ukazuje aktuální stav Bluetooth připojení.

Vedle toho může nabídka informací uvádět ikony stavu funkcí, které jsou právě aktivní (např. **Rychlé spuštění**, **Tichý režim**, **Pokles (Setback)** atd.). Úplný seznam ikon stavu a jejich význam najdete v části **"8.1.2 Stavové ikony"** [▶ 21].

Informace o zařízení (podnabídka)

Položka	Popis
ID softwaru	ID softwaru dálkového ovladače
Verze softwaru	Aktuální verze softwaru dálkového ovladače
ID produktu bezdrátového modulu	Zobrazí výrobní ID bezdrátového modulu.
MAC adresa	Adresa MAC dálkového ovladače
Aktualizace softwaru	Provedte aktualizaci softwaru. Další informace najdete v části "9.2 Aktualizace softwaru" [▶ 111].



INFORMACE

Informace o dálkovém ovladači jsou dostupné jak koncovým uživatelům, tak instalačním technikům. Instalační technici mohou informace zobrazit po otevření nabídky instalačního technika. Informace o dálkovém ovladači jsou následně dostupné v části **Systemové informace**.

8.11.2 Zobrazení informací

- 1 V hlavní nabídce přejděte do části **Informace**.

Výsledek: Zobrazí se následující obrazovka:



INFORMACE

Vedle hlavního/podřízeného stavu a stavu Bluetooth připojení uvádí nabídka **Informace** také ukazatele stavu všech právě aktivních funkcí. Úplný seznam ikon stavu a jejich význam najdete v části "8.1.2 Stavové ikony" [▶ 21].

- 2 Potažením nahoru nebo dolů projdete všechny ikony stavu.
- 3 Další informace o dálkovém ovladači můžete zobrazit klepnutím na **Informace o zařízení**.

Výsledek: Zobrazí se veškeré informace o dálkovém ovladači.



- 4 Pokud chcete zobrazit kontaktní údaje instalačního technika, klepněte na **Kontaktní údaje**.

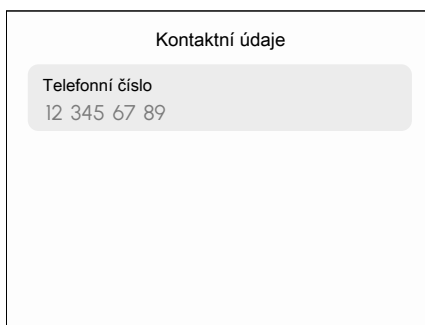

- 5 Přečtěte si informace.

8.12 Správce úloh

Správce úloh je snadno přístupná nabídka, která umožňuje rychle provádět některé úkony:

Akce	Popis
Zamčená obrazovka	Po výběru této položky nabídky se dotyková obrazovka a dotyková tlačítka dálkového ovladače na 5 sekund zamknou. To umožňuje vyčistit dálkový ovladač bez toho, aby se nechtěně aktivovaly funkce nebo změnila nastavení. Po 5 sekundách se dotyková obrazovka a dotyková tlačítka opět odemknou.
Noční režim	Když je tento režim aktivní a dálkový ovladač se 15 sekund nepoužije, sníží se jas displeje. Po dalších 15 sekundách nečinnosti se podsvícení displeje a ukazatele Daikin eye zcela vypnou. Interakce s ovladačem tyto časovače resetuje. Tento režim je určen pro použití v hotelových pokojích a jiných prostorách, kde lidé spí.
Rychlé spuštění	<p>Poznámka: Pouze pro vnitřní jednotky Sky Air.</p> <p>Tato funkce v místnosti rychle zajistí příjemnou teplotu. Když je Rychlé spuštění aktivní, venkovní jednotka funguje s vyšším výkonem, aby se rychleji dosáhlo požadované nastavené hodnoty. Po aktivaci je funkce Rychlý start aktivní až 30 minut (konfigurovatelné provozní nastavení 1b-SW5).</p> <p>Funkce Rychlé spuštění se deaktivuje, když:</p> <ul style="list-style-type: none"> je dosaženo požadované nastavené hodnoty, změní se režim provozu, vyprší 30 minutový časovač. <p>Když je funkce Rychlé spuštění deaktivována, systém automaticky obnoví běžný provoz.</p> <p>Omezení: Když je funkce Rychlé spuštění aktivní, otáčky ventilátoru vnitřní jednotky jsou řízeny automaticky, ruční změny nejsou možné.</p>
Vypnout systém / Zapnout systém	Vypne provoz systému (nebo zapne, pokud je vypnutý).

8.12.1 Jak otevřít správce úloh

- 1 Stiskněte a několik sekund podržte .

Výsledek: Otevře se nabídka správce úloh.

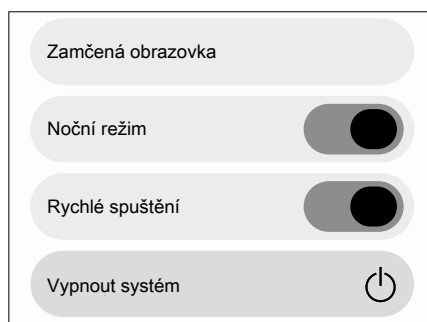

- 2 Pokud chcete správce úloh zavřít, krátce stiskněte  nebo .

8.13 Pokročilé použití

Ovladač umožňuje základní a některé pokročilé operace. Některé pokročilé funkce (např. párování snímačů, propojování snímačů) však vyžadují aplikaci Madoka Assistant. Ne všechny funkce jsou také dostupné pro všechny přístupové úrovně uživatele. Tabulka níže nabízí přehled.

Funkce	Přístupová úroveň uživatele		
	Základní	Pokročilá	Technik
Tichý provoz	—	●	●
Minimální rozdíl nastavených hodnot	—	●	●
Aut. čištění filtru	—	●	●
Úprava snímače termostatu dálkového ovladače	—	—	●
Venkovní podmínky	—	●	●
Režim rozmrazování	—	●	●
Číslo jednotky	—	—	●
Informace o snímači (indikace adresy snímače)	—	—	●
Detekce přítomnosti	—	●	●
Plány	●	●	●
Aktivní cirkulace proudění vzduchu	—	●	●
Individuální směr proudění vzduchu	—	●	●
Střídání jednotek (rotační provoz)	—	—	●
Název modelu (číslo jednotky)	—	—	●
Spotřeba elektřiny	●	●	●

Funkce	Přístupová úroveň uživatele		
	Základní	Pokročilá	Technik
Kontaktní informace	●	●	●
Letní čas	—	●	●
Doba provozu	—		●
Adresa dohlížené místnosti	—	●	●

Další informace o funkcích aplikace Madoka Assistant najdete v části "[10 Informace o aplikaci](#)" [▶ 113].



INFORMACE

Chcete-li obsluhovat ovladač pomocí aplikace, musíte jej připojit k mobilnímu zařízení, na kterém je aplikace nainstalována. Pokyny viz také "[10.2 Párování](#)" [▶ 113].

9 Konfigurace

9.1 Nabídka instalačního technika



INFORMACE

Některé funkce dálkového ovladače vyžadují pro správnou funkčnost nastavení času. Nastavte čas správně.

9.1.1 Nabídka instalace

V nabídce instalace můžete provést následující nastavení:

Nabídka instalačního technika slouží k úpravě pokročilých parametrů, které nejsou dostupné v běžné hlavní nabídce. V nabídce instalačního technika jsou k dispozici následující podnabídky:

Podnabídka	Popis
Místní nastavení	Úprava provozních nastavení vnitřních jednotek, venkovních jednotek a samotného dálkového ovladače.
Skupinové a AirNet adresy	Nastavení nebo úprava skupinových adres pro vnitřní jednotky a adres AirNet pro vnitřní a venkovní jednotky.
Testování jednotky	Provedení testu jednotky, nucená aktivace ventilátoru jednotky pro identifikaci konkrétní vnitřní jednotky nebo test alarmu úniku chladiva.
Nastavení řídicí jednotka	Konfigurace různých nastavení souvisejících s dálkovým ovladačem: <ul style="list-style-type: none"> ▪ Řízení chlazení/topení ▪ Přepnout ovladač nadřazenosti/podřazenosti ▪ Limit rozsahu nastavené hodnoty ▪ Vzájemné propojení externího vstupu ▪ Režim ovladače (Dozor, Pouze alarm, Normální) ▪ Funkce zámku
Snímače	Správa snímačů spárovaných s dálkovým ovladačem a zobrazení propojení.
Bluetooth	Zapnutí nebo vypnutí funkce Bluetooth na dálkovém ovladači.
Systémové informace	Zobrazení informací o dálkovém ovladači, historie oznámení nebo kontrola stavu vnitřní jednotky připojené k dálkovému ovladači.

Další informace o tom, jak otevřít nabídku instalačního technika, najdete v části "[Pokyny pro vstup do nabídky instalačního technika](#)" [▶ 78].

Pokyny pro vstup do nabídky instalačního technika



INFORMACE

Nabídku instalačního technika lze otevřít stejným způsobem bez ohledu na režim ovladače (Normální, Pouze alarm, Dozor). Nabídku instalačního technika lze také otevřít z kterékoli obrazovky.

- 1 Na domovské obrazovce stiskněte současně tlačítka a a držte je stisknutá alespoň 5 sekund.

Výsledek: Nyní jste v nabídce instalačního technika.

Jak zavřít nabídku instalačního technika

Předpoklad: V danou chvíli nejste v žádné podnabídce nabídky instalačního technika, ale v hlavní nabídce nastavení instalačního technika.

- 1 Krátce stiskněte .

Výsledek: Zobrazí se opět běžná uživatelská nabídka.

9.1.2 Místní nastavení

Informace o místním nastavení

Ovladač umožňuje provádět provozní nastavení týkající se vnitřní jednotky, venkovní jednotky a samotného ovladače.

Provozní nastavení se skládají z těchto součástí:

- 1 režimy ("Mode"),
- 2 nastavení ("SW"), a
- 3 hodnoty pro tato nastavení.

Nabídka provozních nastavení zobrazuje různé informace podle toho, který režim je právě vybrán. Na základě právě zvoleného čísla režimu se zobrazí příslušná nastavení a jejich odpovídající hodnoty.

Součást	Popis
Režim	<p>Režim je skupina parametrů. Číslo režimu také určuje, který typ provozního nastavení se mění (dálkový ovladač, vnitřní jednotka nebo venkovní jednotka).</p> <p>Rozsahy čísel režimu:</p> <ul style="list-style-type: none"> ▪ 1a, 1b, 1c, 1d, 1e, R1, R2 (dálkový ovladač) ▪ 10–19: vnitřní jednotka (skupina) ▪ 20–29, 2d: vnitřní jednotka (individuálně) <p>V tabulkách provozních nastavení najdete dostupná čísla režimu ve sloupci Režim.</p>
Nastavení (SW)	<p>Nastavení je parametr, který lze nastavit.</p> <p>Rozsah čísel nastavení: 0–15 (dle nastavení)</p> <p>V tabulkách provozních nastavení najdete dostupná čísla nastavení ve sloupci "SW".</p>

Součást	Popis
Hodnota	<p>Jakmile vyberete nastavení, můžete k němu přiřadit hodnotu. Každé nastavení má pevně danou sadu hodnot, ze které můžete vybírat.</p> <p>Rozsah číselných hodnot: 0–16 (dle nastavení)</p> <p>V tabulkách provozních nastavení najdete dostupné hodnoty pro každé nastavení ve sloupci Hodnota.</p>

Postup nastavení

Jak nakonfigurovat provozní nastavení dálkového ovladače a vnitřní jednotky

Předpoklad: Jste na obrazovce **Místní nastavení**.

- 1 Klepnutím na položku nabídky upravíte provozní nastavení, která k ní patří. Můžete upravit provozní nastavení pro:
 - všechny vnitřní jednotky ve skupině
 - jednotlivé vnitřní jednotky
 - dálkový ovladač.

Výsledek: Zobrazí se obrazovka přehledu provozních nastavení pro vybranou možnost (například pro vnitřní jednotku).

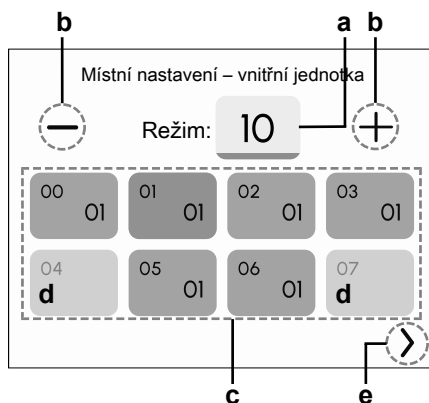

- a Aktuální číslo **Režim**
- b Zvýšení/snížení čísla **Režim**
- c Nastavení a hodnoty pro vybraný **Režim**
- d Nedostupná nastavení pro vybraný **Režim**
- e Navigační šípka

- 2 Klepnutím na + a – nastavíte požadovaný **Režim**. Pokud chcete přímo nastavit konkrétní číslo **Režim**, klepněte na aktuální číslo **Režim**.

Výsledek: Zobrazí se číselná klávesnice.



**POZNÁMKA**

Při zadávání čísla **Režim** vezměte v úvahu následující:

- Volitelné číslice nebo písmena jsou zobrazeny jasně modrou barvou. Číslice, které nelze vybrat, jsou šedé. Po zadání prvního znaku se zobrazí více dostupných znaků. Pomocí číselné klávesnice lze zadat pouze čísla, pro která lze skutečně nakonfigurovat nastavení.
- Písmena "c" a "d" na obrazovce výběru lze vybrat až po vybrání 1 nebo 2 jako první číslice. Pokud bylo jako první číslice vybráno jiné číslo, na číselné klávesnici se nezobrazí.

- 3 Klepněte na první číslici nebo písmeno čísla **Režim**.

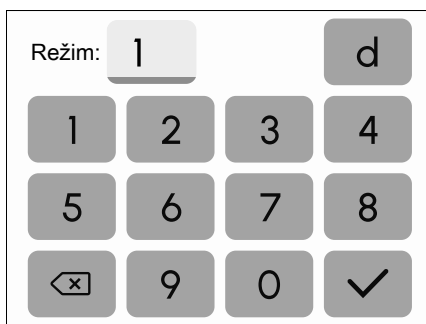

- 4 Klepněte na druhou číslici nebo písmeno čísla **Režim**.



- 5 Potvrďte klepnutím na ✓.

Výsledek: Číslo **Režim** bylo změněno. V závislosti na vybraném čísle **režimu** se na obrazovce zobrazují různá nastavení a jejich hodnoty.

- 6 Klepněte na nastavení, u kterého chcete změnit hodnotu. Mezi všemi dostupnými nastaveními můžete přecházet klepnutím na šipky.

Výsledek: Zobrazí se číselná klávesnice.

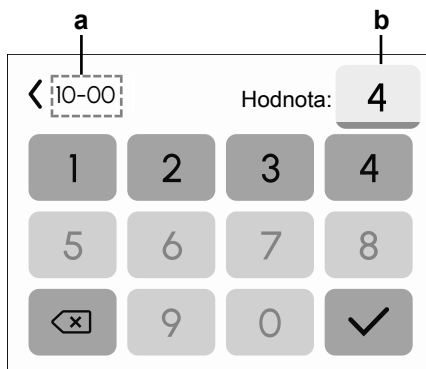

- a Aktuální režim a nastavení, pro které se nastavuje hodnota (formát: **režim-SW**)
b Vybraná hodnota

- 7 Klepnutím na číslo jej nastavíte jako hodnotu nastavení.

- 8 Potvrďte klepnutím na ✓ .

Výsledek: Upravená hodnota nastavení se zobrazí v tmavší modré barvě, která oznamuje, že hodnota byla změněna. Pokud se nastavená hodnota liší od hodnoty nastavené pro jednotku ve skupinovém ovládní, hodnota je označena hvězdičkou (*).

Místní nastavení vnitřní jednotky



INFORMACE

- Připojení volitelného příslušenství k vnitřní jednotce může způsobit změnu některých místních nastavení. Další informace naleznete v instalační příručce volitelného příslušenství.
- Podrobnosti o specifickém místním nastavení každého typu vnitřní jednotky naleznete v instalační příručce vnitřních jednotek.
- Místní nastavení, která nejsou dostupná pro připojenou vnitřní jednotku nejsou zobrazena.
- Místní nastavení výchozích hodnot jsou závislá na modelu vnitřní jednotky. Další informace naleznete v servisní příručce vnitřních jednotek.

Režim	SW	Popis	Hodnota
10 (20)	00	Časovač znečištění filtru Nastavte časovač pro oznámení o čištění filtru.	Filtr s ultra dlouhou životností: <ul style="list-style-type: none"> ▪ 01: Lehké (±10000 hodin) ▪ 02: Silné (±5000 hodin) Filtr s dlouhou životností: <ul style="list-style-type: none"> ▪ 01: Lehké (±2500 hodin) ▪ 02: Silné (±1250 hodin) Standardní filtr: <ul style="list-style-type: none"> ▪ 01: Lehké (±200 hodin) ▪ 02: Silné (±100 hodin)
	01	Filtr s dlouhou životností Nastavte, který typ filtru s dlouhou životností se používá (pokud to je relevantní).	<ul style="list-style-type: none"> ▪ 01: Filtr s dlouhou životností ▪ 02: Filtr s ultra dlouhou životností
	02	Snímač termostatu ovladače Nastavte, jak se používá snímač termostatu ovladače.	<ul style="list-style-type: none"> ▪ 01: Používá se ve spojení s termistorem vnitřní jednotky ▪ 02: Nepoužívá se ▪ 03: Používá se výhradně
	03	Oznámení o čištění filtru Určete, zda se mohou zobrazovat oznámení o čištění filtru.	<ul style="list-style-type: none"> ▪ 01: Zobrazovat ▪ 02: Nezobrazovat
11 (21)	00	Souběžný provoz Nastavte režim souběžného provozu vnitřní jednotky (Sky Air).	<ul style="list-style-type: none"> ▪ 01: Pár ▪ 02: Dvojice ▪ 03: Trojice ▪ 04: Dvě dvojice

Režim	SW	Popis	Hodnota
12 (22)	01	Externí vstup zapnutí/vypnutí Nakonfigurujte provoz beznapěťových kontaktů na vnitřní jednotce (T1/T2).	<ul style="list-style-type: none"> ▪ 01: Vynucené vypnutí ▪ 02: Zapnutí/vypnutí provozu ▪ 03: Nouzový provoz ▪ 04: Vynucené vypnutí (víceklientské prostředí)
	02	Změna termostatu Nastavte kroky zvýšení/snížení v případě, že systém obsahuje dálkový snímač.	<ul style="list-style-type: none"> ▪ 01: 1°C ▪ 02: 0,5°C
13 (23)	00	Vysoká rychlost výstupu vzduchu Nastavte v případě instalace s vysokým stropem.	<ul style="list-style-type: none"> ▪ 01: $h \leq 2,7$ m ▪ 02: $2,7 \text{ m} < h \leq 3$ m ▪ 03: $3 \text{ m} < h \leq 3,5$ m
	01	Směr proudění vzduchu Nastavte v případě, že je vnitřní jednotka vybavena sadou volitelného příslušenství blokující proudění vzduchu.	<ul style="list-style-type: none"> ▪ 01: 4cestné proudění ▪ 02: 3cestné proudění ▪ 03: 2cestné proudění
	03	Funkce proudění vzduchu Nastavte, zda je na výstupu vzduchu vnitřní jednotky nainstalován dekorační panel.	<ul style="list-style-type: none"> ▪ 01: Nainstalován ▪ 02: Není nainstalován
	04	Výběr rozsahu směru vzduchu Nastavte rozsah směru vzduchu.	<ul style="list-style-type: none"> ▪ 01: Horní ▪ 02: Normální ▪ 03: Dolní
	06	Externí statický tlak Nastavte externí statický tlak (podle odporu připojeného potrubí). Pro FHYK: použijte nastavení pro vysoký strop	<ul style="list-style-type: none"> ▪ 01: Normální ▪ 02: Vysoký statický tlak ▪ 03: Nízký statický tlak Pro FHYK: <ul style="list-style-type: none"> ▪ 01: Normální ▪ 02: Vysoký strop
15 (25)	03	Zvlhčovací vypouštěcí čerpadlo	<ul style="list-style-type: none"> ▪ 01: Není nainstalováno ▪ 02: Režim vytápění: nepřetržitý ▪ 03: Režim vytápění: 3 minuty zapnuto / 5 minut vypnuto

Místní nastavení dálkového ovladače



INFORMACE

Místní nastavení dálkového ovladače R1-11 umožňuje změny chování stavové kontrolky, díky čemuž je ovladač vhodný pro použití v hotelích.

Režim	SW	Popis	Hodnota ^(a)	
R1 ^(b)	03	Úprava termistoru ovladače (chlazení)	▪ 0: -3,0°C	▪ 7: +0,5°C
	04	Úprava termistoru ovladače (vytápění)	▪ 1: -2,5°C	▪ 8: +1,0°C
	05	Úprava termistoru ovladače (automaticky)	▪ 2: -2,0°C ▪ 3: -1,5°C	▪ 9: +1,5°C ▪ 10: +2,0°C
	06	Úprava termistoru ovladače (pouze ventilátor)	▪ 4: -1,0°C ▪ 5: -0,5°C ▪ 6: ±0°C	▪ 11: +2,5°C ▪ 12: +3,0°C
	07	Motiv ovladače Nastavte motiv uživatelského rozhraní dálkového ovladače.	▪ 0: Minimalistické ▪ 1: Standardní	
	08	Časový limit obrazovky při nečinnosti Nastavte dobu, po které se obrazovka vypne, pokud během této doby nedojde k žádnému vstupu.	▪ 0: 30 sekund ▪ 1: 60 sekund	
	09	Slabost ukazatele Daikin eye Nastavte úroveň jasu ukazatele stavu Daikin eye za slabého osvětlení.	▪ 0: 0% (vypnuto) ▪ 1: 1% ▪ 2: 2% ▪ 3: 3% ▪ 4: 5% ▪ 5: 7%	▪ 6: 9% ▪ 7: 11% ▪ 8: 13% ▪ 9: 15% ▪ 10: 17% ▪ 11: 20%
	10	Slabost podsvícení Nastavte jas obrazovky dálkového ovladače za slabého osvětlení.	▪ 0: 0% (vypnuto) ▪ 1: 1% ▪ 2: 2% ▪ 3: 3% ▪ 4: 4% ▪ 5: 5%	
	11	Režim ukazatele Daikin eye Nastavte, ve kterém uživatelském režimu má fungovat ukazatel stavu Daikin eye.	▪ 0: Normální ▪ 1: Ztlumeno ▪ 2: Vypnuto	
	13	Vysílání Bluetooth Low Energy	▪ 0: Vždy zapnuto ▪ 1: Povolit ručně	

Režim	SW	Popis	Hodnota ^(a)	
R2	05	Režim dálkového ovladače Nastavte režim, ve kterém dálkový ovladač funguje.	<ul style="list-style-type: none"> ▪ 0: Normální ▪ 1: Pouze alarm ▪ 2: Dozor 	
	07	Režim zobrazení koncentrace CO₂ Nastavte, jak se hodnota koncentrace CO ₂ zobrazuje na domovské obrazovce.	<ul style="list-style-type: none"> ▪ 0: Skryto ▪ 1: Ikona ▪ 2: Hodnota 	
	08	Dolní mezní hodnota snímače CO₂	<ul style="list-style-type: none"> ▪ 0: 500 ▪ 1: 600 ▪ 2: 700 ▪ 3: 800 ▪ 4: 900 ▪ 5: 1000 ▪ 6: 1100 ▪ 7: 1200 	<ul style="list-style-type: none"> ▪ 8: 1300 ▪ 9: 1400 ▪ 10: 1500 ▪ 11: 1600 ▪ 12: 1700 ▪ 13: 1800 ▪ 14: 1900 ▪ 15: 2000
	09	Horní mezní hodnota snímače CO₂	<ul style="list-style-type: none"> ▪ 0: 500 ▪ 1: 600 ▪ 2: 700 ▪ 3: 800 ▪ 4: 900 ▪ 5: 1000 ▪ 6: 1100 ▪ 7: 1200 	<ul style="list-style-type: none"> ▪ 8: 1300 ▪ 9: 1400 ▪ 10: 1500 ▪ 11: 1600 ▪ 12: 1700 ▪ 13: 1800 ▪ 14: 1900 ▪ 15: 2000
1b	08	Letní čas Nastavení způsobu, jakým systém ovládá letní čas.	<ul style="list-style-type: none"> ▪ 1: Vypnuto ▪ 2: Automatické přepínání ▪ 3: Ruční přepínání ▪ 4: Podle centralizovaného ovladače 	

Režim	SW	Popis	Hodnota ^(a)
1c	01	Zobrazení pokojové teploty Určete snímač teploty, jehož údaj se bude zobrazovat jako pokojová teplota.	<ul style="list-style-type: none"> ▪ 1: Snímač teploty vnitřní jednotky ▪ 2: Snímač teploty dálkového ovladače ▪ 3: Bezdrátový snímač teploty
	06	Zobrazení hodnoty snímače CO₂ Nastavte snímač CO ₂ , jehož data se použijí pro zobrazení koncentrace CO ₂ .	<ul style="list-style-type: none"> ▪ 1: Drátový snímač CO₂ (BRYMA*) ▪ 2: Bezdrátový snímač CO₂ (WLCO2)
	08	Teplotní snímač pro zapnutí/vypnutí termostatu Určete, který snímač teploty použít pro zapnutí/vypnutí termostatu.	<ul style="list-style-type: none"> ▪ 1: Snímač teploty dálkového ovladače ▪ 2: Snímač teploty vnitřní jednotky ▪ 3: Bezdrátový snímač teploty
	12	Kontakt okna B1 (externí vstup)	<ul style="list-style-type: none"> ▪ 1: Nepoužívat ▪ 2: Používat
	13	Kontakt klíčové karty B2 (externí vstup)	<ul style="list-style-type: none"> ▪ 1: Nepoužívat ▪ 2: Používat
	14	Primární nastavená hodnota přepínání (s hlídacím časovačem)	<ul style="list-style-type: none"> ▪ 1: 0,5°C ▪ 2: 1,0°C
	15	Nastavená hodnota nuceného přepínání	<ul style="list-style-type: none"> ▪ 3: 1,5°C ▪ 4: 2,0°C
1e	02	Nepřítomnost Nastavte provoz v nepřítomnosti.	<ul style="list-style-type: none"> ▪ 1: Provoz v nepřítomnosti není aktivní ▪ 2: Pouze vytápění ▪ 3: Pouze chlazení ▪ 4: Vytápění a chlazení
	07	Doba překrytí při rotaci jednotek Nastavte dobu překrytí při střídání jednotek.	<ul style="list-style-type: none"> ▪ 1: 30 minut ▪ 2: 15 minut ▪ 3: 10 minut ▪ 4: 5 minut
	08	Nastavená hodnota na domovské obrazovce Nastavte, jak se nastavená hodnota zobrazuje na domovské obrazovce.	<ul style="list-style-type: none"> ▪ 1: Číslo ▪ 2: Symbol
	11	Hlídací časovač Nastavte hlídací časovač pro automatické přepínání chlazení/topení (primární přepínání).	<ul style="list-style-type: none"> ▪ 1: 15 minut ▪ 2: 30 minut ▪ 3: 60 minut ▪ 4: 90 minut

^(a) Výchozí hodnota je zvýrazněna tučně

^(b) R1 - SW3-6: měření teploty provádí snímač teploty vnitřní jednotky, vestavěný snímač teploty dálkového ovladače nebo bezdrátový snímač připojený k systému. Provozní nastavení vnitřní jednotky 1c – SW01 určuje, který snímač teploty se používá pro měření.

9.1.3 Skupinové a AirNet adresy

Adresa skupiny

Pro ovládání systému centrálním řídicím zařízením je nutné přiřadit vnitřním jednotkám potřebné adresy. Adresu lze přiřadit skupině vnitřních jednotek nebo jednotlivým vnitřním jednotkám.

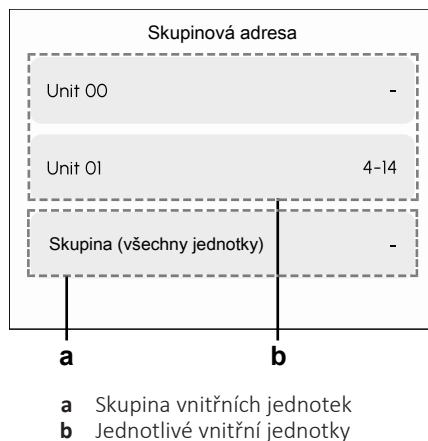

Jak nastavit adresu skupiny

Předpoklad: Nacházíte se v nabídce instalačního technika.

- 1 V nabídce instalačního technika přejděte do části **Adresy skupiny** a **AirNet**.
- 2 Klepněte na **Skupinová adresa**.

Výsledek: Zobrazí se přehled všech jednotek a jejich adres.

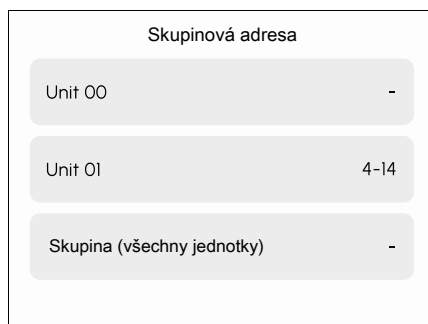

- 3 Vyberte jednotku, u které chcete změnit adresu. Pokud je uvedeno mnoho jednotek, všechny jednotky, u kterých lze změnit adresy, zobrazíte potažením nahoru nebo dolů.

Výsledek: Zobrazí se následující obrazovka

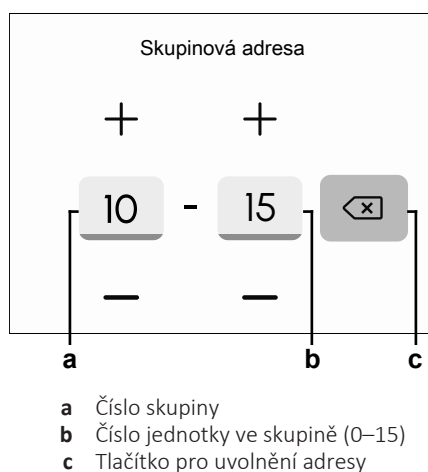

- 4 Klepnutím na + nebo - upravíte hodnoty adresy.

**INFORMACE**

Při nastavování skupinové adresy pro všechny jednotky v jedné skupině lze upravit pouze číslo skupiny.

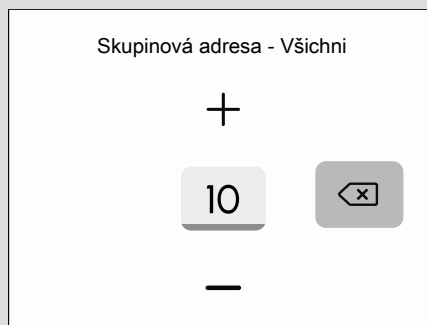

5 Klepnutím na ↶ potvrďte hodnotu adresy.

Výsledek: Adresa skupiny je nastavena.

Uvolnění adresy skupiny

Předpoklad: Nacházíte se v nabídce instalačního technika.

- 1 V nabídce instalačního technika přejděte do části **Adresy skupiny** a **AirNet**.
- 2 Klepněte na **Skupinová adresa**.

Výsledek: Zobrazí se přehled všech jednotek a jejich adres.

Skupinová adresa	
Unit 00	-
Unit 01	4-14
Skupina (všechny jednotky)	-

- 3 Vyberte jednotku, u které chcete uvolnit adresu. Pokud je uvedeno mnoho jednotek, všechny jednotky, u kterých lze uvolnit adresy, zobrazíte pootáčením nahoru nebo dolů.
- 4 Zobrazí se následující obrazovka

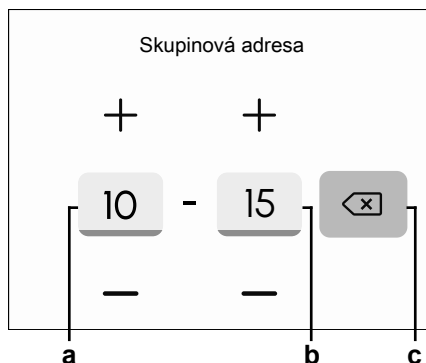

- a Číslo skupiny
- b Číslo jednotky ve skupině (0–15)
- c Tlačítko pro uvolnění adresy

5 Klepnutím na  uvolníte adresu.

Výsledek: Skupinová adresa pro vybranou jednotku (nebo skupinu jednotek) je uvolněna.

Adresa sítě AirNet

Pro připojení systému k monitorovacímu a diagnostickému systému AirNet je nutné vnitřním a venkovním jednotkám přiřadit potřebné adresy.

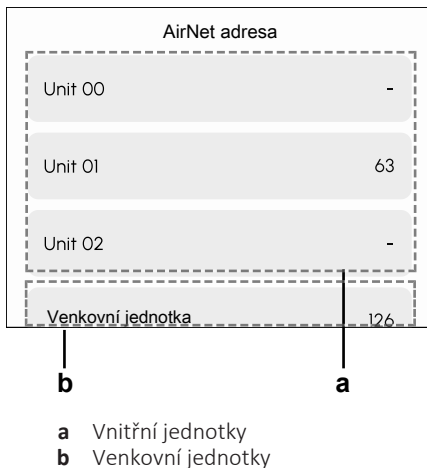

Jak nastavit adresu AirNet

Předpoklad: Nacházíte se v nabídce instalačního technika.

- 1 V nabídce instalačního technika přejděte do části **Adresy skupiny a AirNet**.
- 2 Klepněte na **AirNet adresa**.

Výsledek: Zobrazí se přehled všech jednotek a jejich adres.



- 3 Vyberte jednotku, u které chcete změnit adresu. Potažením nahoru nebo dolů zobrazte všechny jednotky, u kterých lze změnit adresy.

Výsledek: Zobrazí se následující obrazovka.

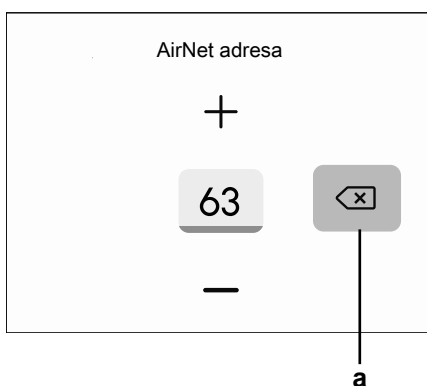

- 4 Klepnutím na + nebo – nastavte hodnoty adresy. Pokud chcete přímo nastavit určitou hodnotu adresy, klepněte na stávající hodnotu adresy.

Výsledek: Zobrazí se číselná klávesnice.

Airnet		63	
1	2	3	4
5	6	7	8
← x	9	0	✓

- 5 Klepnutím na číslice zadejte hodnotu adresy.



INFORMACE

Při nastavování adres AirNet mějte na paměti toto:

- Každá vnitřní jednotka musí mít jedinečnou adresu AirNet (0–127).
- Každá venkovní jednotka musí mít jedinečnou adresu AirNet (0–63).

- 6 Klepnutím na ✓ potvrďte hodnotu adresy.

Výsledek: Adresa AirNet je nyní nastavena.

Jak uvolnit adresu AirNet

Předpoklad: Nacházíte se v nabídce instalačního technika.

- 1 V nabídce instalačního technika přejděte do části **Adresy skupiny a AirNet**.
- 2 Klepněte na **AirNet adresa**.

Výsledek: Zobrazí se přehled všech jednotek a jejich adres.

AirNet adresa	
Unit 00	-
Unit 01	63
Unit 02	-
Venkovní jednotka	126

- 3 Vyberte jednotku, u které chcete uvolnit adresu. Potažením nahoru nebo dolů zobrazte všechny jednotky, u kterých lze změnit adresy.

Výsledek: Zobrazí se následující obrazovka.

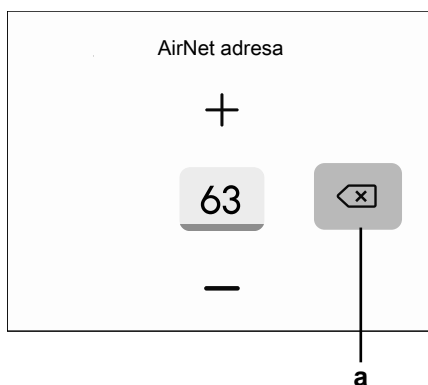

a Tlačítko pro uvolnění adresy

4 Klepnutím na uvolníte adresu.

Výsledek: Adresa AirNet pro vybranou jednotku je uvolněna.

9.1.4 Testování jednotky

Informace o testování jednotky

V nabídce **Testování jednotky** můžete provést následující testy jednotky:

Typ testu jednotky	Popis
Testovací provoz	Slouží k ověření toho, že po nainstalování jednotky neexistují žádné závady jednotky.
Test alarmu R32	Používá se k testování alarmu úniku chladiva R32.
Vynutit zapnutí ventilátoru	Slouží k vynucení provozu ventilátoru jednotlivých jednotek pro snadnější identifikaci jednotek.

Testovací provoz

Po instalaci vnitřní jednotky lze jednotku otestovat pomocí funkce testovacího provozu a ověřit, že neexistují žádné závady a že jednotka funguje správně. Během testovacího provozu vnitřní jednotka cykluje mezi různými provozními režimy a funkcemi, aby se ověřilo, že jsou připraveny na skutečný provoz.

Během testovacího provozu není možný běžný provoz a některé funkce jsou dočasně nedostupné. Dočasně nedostupné funkce jsou v nabídce zobrazeny šedě. Během testovacího provozu nelze použít následující nastavení:

- Všechny funkce související s nastavenou hodnotou (včetně automatického resetu, omezení rozsahu, logiky, funkce nepřítomnosti atd.)
- Individuální směr proudění vzduchu

Po dobu testu mohou být nastavení v aplikaci Madoka Assistant skryta nebo zobrazena šedě. Na dálkovém ovladači domovská obrazovka ukazuje, že je aktivní testovací provoz. Nastavená hodnota je dočasně skryta z domovské obrazovky a položka nastavené hodnoty v hlavní nabídce je zobrazena šedě.

Jak provést provozní test

Předpoklad: Nacházíte se v nabídce instalačního technika.

- 1 V nabídce instalačního technika přejděte do části **Testování jednotky**.
- 2 Klepněte na **Testovací provoz**.

Výsledek: Zobrazí se následující obrazovka.

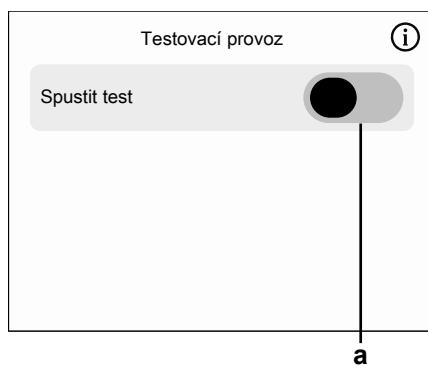

a Přepínač

- 3 Klepnutím na přepínač aktivujete testovací provoz.

Výsledek: Vnitřní jednotka/jednotky přejde/přejdou do režimu testovacího provozu.

- 4 Po 30 minutách testovací provoz skončí. Pokud je to potřeba, můžete testovací provoz ukončit ručně návratem do části **Testovací provoz** v nabídce instalačního technika a klepnutím na **Zastavit test**.

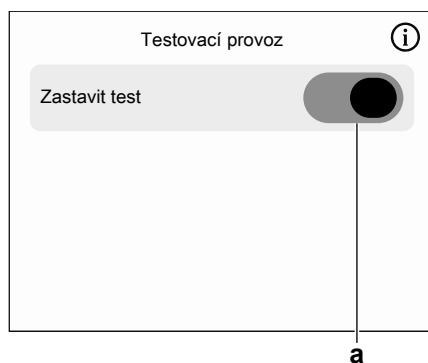

a Přepínač

Nucené zapnutí ventilátoru

Informace o nuceném zapnutí ventilátoru

Nucené zapnutí ventilátoru umožňuje vynuceně zapnout ventilátor jednotlivých vnitřních jednotek. Tímto způsobem můžete zkontrolovat, které číslo bylo přiřazeno které vnitřní jednotce.

Nucený chod ventilátoru

Předpoklad: Nacházíte se v nabídce instalačního technika.

- 1 V nabídce instalačního technika přejděte do části **Testování jednotky**.
- 2 Klepněte na **Vynutit zapnutí ventilátoru**.

Výsledek: Zobrazí se seznam všech jednotek.

- 3 Klepněte na přepínač konkrétní jednotky.

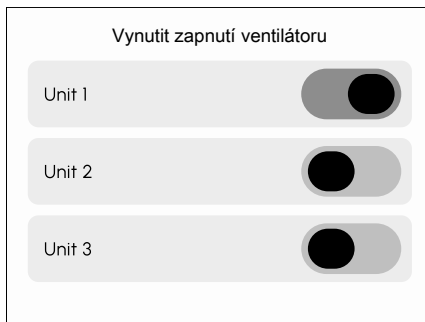

Výsledek: Ventilátor vnitřní jednotky, která odpovídá zvolenému číslu vnitřní jednotky, začne pracovat.

- 4 Dalším klepnutím na přepínač ventilátor zastavíte.



INFORMACE

Ventilátor lze nuceně zapnout vždy jen u 1 jednotky.

Test alarmu úniku chladiva

Test alarmu úniku chladiva

Alarm úniku chladiva je možné otestovat.

Testování alarmu úniku chladiva

Předpoklad: Nacházíte se v nabídce instalačního technika.

- 1 V nabídce instalačního technika přejděte do části **Testování jednotky**.
- 2 Klepněte na **Test alarmu R32**.

Výsledek: Zobrazí se následující obrazovka.

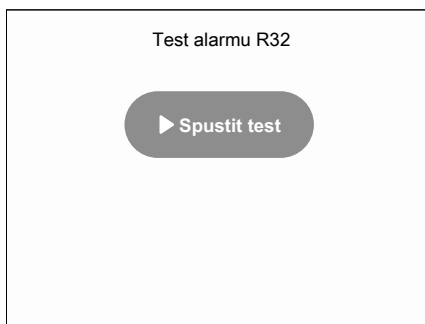

- 3 Klepněte na **Spustit test**.

Výsledek: Rozezní se alarm. Je slyšet zvuk bzučáku (65 dB). Ukazatel Daikin eye začne červeně blikat.

- 4 Klepnutím na **Zastavit test** vypnete alarm a ukončíte test.



9.1.5 Snímače

Nabídka instalačního technika umožňuje přístup ke stejné nabídce **Snímače**, která je přístupná v běžné nabídce. Další informace najdete v části "**8.9 Snímače**" [▶ 53].

9.1.6 Nastavení ovladače

Informace o nastavení ovladače

Z nabídky **Nastavení řídicí jednotka** jsou dostupná následující nastavení:

Položka	Popis
Hlavní H/C	Zobrazení a nastavení stavu nadřazenosti chlazení/vytápění u vnitřních jednotek připojených k ovladači (pouze VRV).
Přepnout ovladač hlavní/podřízený	Nastavení toho, zda je dálkový ovladač hlavní nebo podřízený dálkový ovladač.
Limit rozsahu nastavené hodnoty	Nastavení a aktivace omezení rozsahu nastavených hodnot teploty pro chlazení i vytápění.
Nastavení řídicí jednotka	Konfigurace nastavení pro integraci externích kontaktů do řídicí logiky systému.
Režim ovladače	Nastavení dálkového ovladače pro provoz v určitém režimu (např. Normální, Pouze alarm, Dozor).
Uživatelské rozhraní kontroléru	Změna motivu uživatelského rozhraní dálkového ovladače.
Funkce zámku	Konfigurace toho, které funkce dálkového ovladače budou přístupné koncovým uživatelům.
Tovární nastavení	Obnovení výchozího továrního stavu dálkového ovladače.

Řídicí funkce (hlavní/podřízený) pro chlazení/topení

Informace o stavu hlavní/podřízený pro chlazení/topení

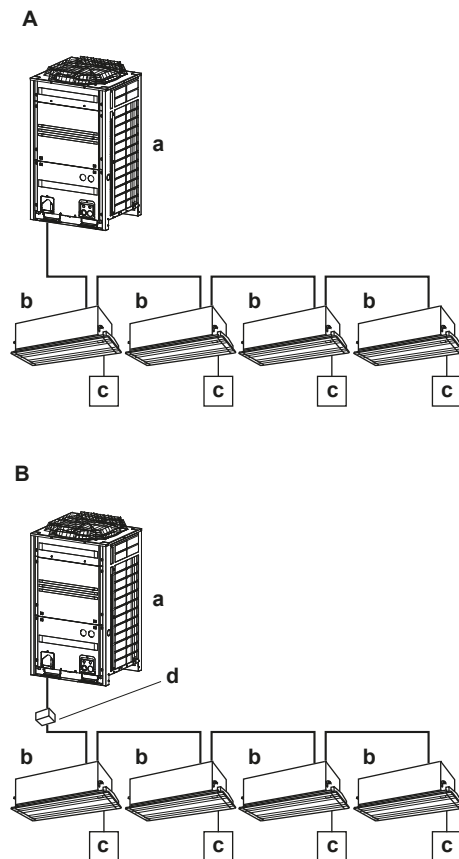

- A** Systém tepelného čerpadla
- B** Systém zpětného získávání tepla
- a** Venkovní jednotka
- b** Vnitřní jednotka
- c** Dálkový ovladač
- d** Jednotka BS

Pokud je k venkovní jednotce připojeno více vnitřních jednotek, je třeba jednu z těchto jednotek (nebo skupinu vnitřních jednotek v případě skupinového ovládání) nastavit jako hlavní chlazení/vytápění. Ostatní jednotky/skupiny dostanou roli podřízeného chlazení/vytápění a jejich provoz bude omezen hlavní jednotkou (jedna venkovní jednotka neumožňuje, aby jedna vnitřní jednotka fungovala v režimu chlazení a jiná v režimu vytápění).

Pokud je vnitřní jednotka nebo skupina vnitřních jednotek nastavena jako hlavní chlazení/vytápění, ostatní vnitřní jednotky se automaticky stanou podřízenými. Pokyny viz "[Nastavení stavu hlavní/podřízený pro chlazení/topení](#)" [▶ 95].

Ikona stavu

Nadřazenost chlazení/vytápění je znázorněna následující ikonou stavu:



Chování této ikony stavu popisuje následující tabulka:

Pokud se na ovladači zobrazuje...	Pak...
... ŽÁDNÁ ikona stavu	... Vnitřní jednotka připojená k tomuto ovladači je hlavní chlazení/vytápění
... STÁLE SVÍTÍCÍ ikona stavu	... Vnitřní jednotka připojená k tomuto ovladači je podřízená hlavnímu chlazení/vytápění.
... BLIKAJÍCÍ ikona stavu	... Stav nadřazenosti chlazení/vytápění je nyní Uvolněno . Aktuálně není žádná jednotka nastavena jako hlavní chlazení/vytápění.

Provozní režim

Chování vnitřních jednotek v provozních režimech je popsáno v následující tabulce:

Pokud hlavní...	Pak podřízené... ^(a)
... je nastavena na provozní režim "Vytápění"	... nemohou pracovat v režimu "Chlazení" nebo "Vysoušení", ale stále mohou fungovat v režimu "Vytápění" nebo "Pouze ventilátor".
... je nastavena na provozní režim "Chlazení" nebo "Vysoušení"	... nemohou pracovat v režimu "Vytápění", ale stále mohou fungovat v režimu "Chlazení", "Vysoušení" nebo "Pouze ventilátor".
... je nastavena na provozní režim "Auto"	... začnou pracovat ve stejném provozním režimu jako hlavní jednotka, což je buď režim "Chlazení", nebo "Vytápění".
... je nastavena na režim "Pouze ventilátor"	... mohou pracovat POUZE v režimu "Pouze ventilátor".

^(a) Provozní režimy "Ventilace", "Čištění vzduchu" a "Ventilace + čištění vzduchu" jsou vždy dostupné, pokud je podporuje konfigurace systému.

Jakmile je vnitřní jednotka nastavena jako nadřazená, lze ji z funkce nadřazené jednotky uvolnit. Pokyny viz "[Uvolnění stavu hlavní/podřízený pro chlazení/topení](#)" [► 96]. Chcete-li z podřízené jednotky/skupiny udělat nadřazenou jednotku, nejprve uvolněte aktuálně aktivní nadřazenou jednotku z jejího nadřazeného postavení.



INFORMACE

Změny režimů ventilace jsou možné bez ohledu na řídicí funkci (hlavní/podřízený) pro chlazení/topení.

Nastavení stavu hlavní/podřízený pro chlazení/topení

Předpoklad: Aktuálně není žádná vnitřní jednotka nastavena jako hlavní vytápění/chlazení (**Stav řídicí funkce je Vydáno**).

Předpoklad: Ovládáte ovladač vnitřní jednotky, kterou chcete nastavit jako hlavní vytápění/chlazení.

- 1 Přejděte do části **Nastavení řídicí jednotka > Hlavní H/C**.

Výsledek: Zobrazí se následující obrazovka.

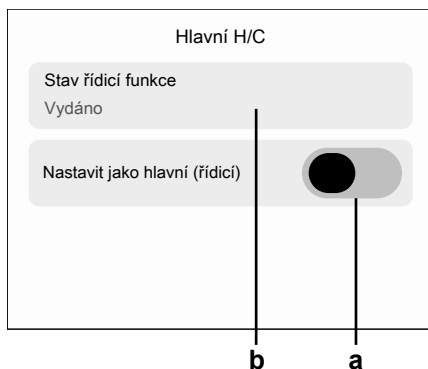

- a Přepínač
- b Stav řídicí funkce (Vydáno)



INFORMACE

Když **Stav řídicí funkce** je **Vydáno**, lze libovolnou vnitřní jednotku v systému nastavit jako hlavní vytápění/chlazení. Pokud je ale pro **Stav řídicí funkce** nastaveno **Podřízený**, znamená to, že v systému stále existuje jednotka nastavená jako hlavní vytápění/chlazení. Před nastavením jiné hlavní jednotky uvolněte nadřazenost vytápění/chlazení na dálkovém ovladači připojeném k této hlavní jednotce. Nastavení jiné vnitřní jednotky do role hlavního vytápění/chlazení lze provést přes nabídku instalačního technika. Vnitřní jednotku NELZE nastavit jako hlavní vytápění/chlazení změnou provozního režimu, když je pro **Stav řídicí funkce** nastaveno **Vydáno**.

2 Klepněte na přepínač.

Výsledek: Vnitřní jednotka má nyní roli hlavního vytápění/chlazení.

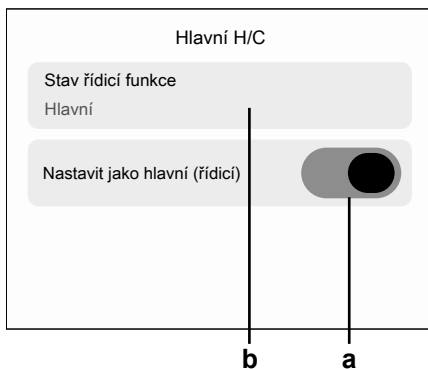

- a Přepínač
- b Stav řídicí funkce (Hlavní)

Výsledek: Na všech dálkových ovladačích podřízeného vytápění/chlazení se nyní na stavovém řádku zobrazuje ❄️.

Uvolnění stavu hlavní/podřízený pro chlazení/topení

Předpoklad: Nacházíte se v nabídce instalačního technika.

Předpoklad: Ovládáte dálkový ovladač vnitřní jednotky, kterou chcete uvolnit z nadřazenosti.

1 Přejděte do části **Nastavení řídicí jednotka > Hlavní H/C**.

Výsledek: Zobrazí se následující obrazovka.

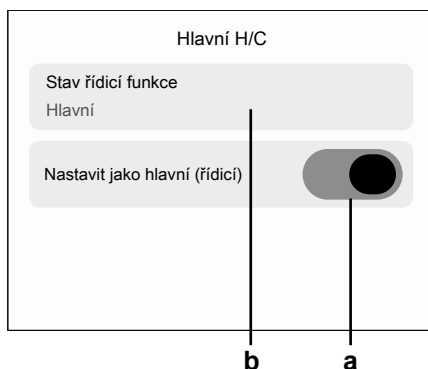

- a Přepínač
- b Stav řídicí funkce (Hlavní)

2 Klepněte na přepínač.

Výsledek: Vnitřní jednotka je uvolněna z nadřazenosti.

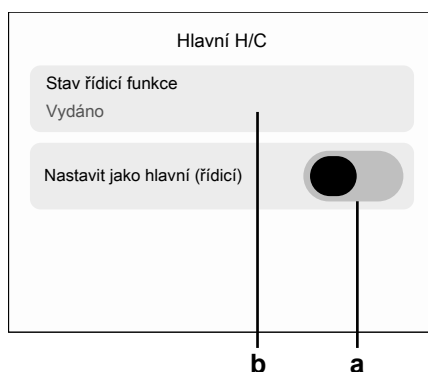

- a Přepínač
- b Stav řídicí funkce (Vydáno)

Výsledek: Dálkové ovladače všech vnitřních jednotek už na stavovém řádku nezobrazují ❄️. Libovolná vnitřní jednotka nyní může převzít nadřazenost chlazení/vytápění. Další informace najdete v části "[Nastavení stavu hlavní/podřízený pro chlazení/topení](#)" [▶ 95].

Přepnutí hlavního/podřízeného ovladače

Tato funkce umožňuje změnit roli dálkového ovladače z **Hlavní** na **Podřízený** nebo naopak.

Jak přepnout roli dálkového ovladače

Předpoklad: Nacházíte se v nabídce instalačního technika.

1 Přejděte do části **Nastavení řídicí jednotka > Přepnout ovladač hlavní/podřízený**.

Výsledek: Zobrazí se následující obrazovka.

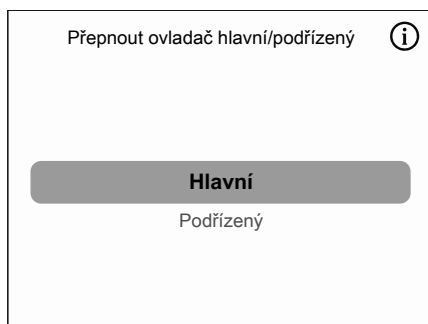

2 Potažením nahoru nebo dolů přejdete mezi rolími.

- 3 Po vybrání požadované role potvrďte výběr stisknutím ↵.

Výsledek: Zobrazí se oznámení.

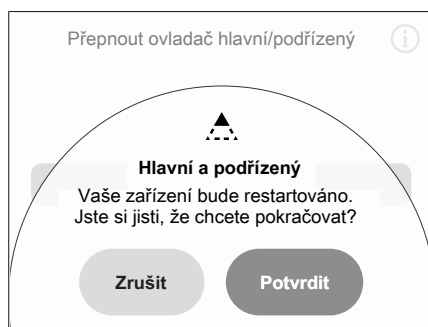

- 4 Klepněte na **Potvrdit**.

Výsledek: Dálkový ovladač se restartuje. Po restartování je role dálkového ovladače změněna.

Limit rozsahu nastavené hodnoty

Tato funkce umožňuje nastavit minimální a maximální limity pro nastavenou hodnotu teploty vnitřní jednotky. Po aktivaci tato funkce omezuje, jaké nastavené hodnoty lze nastavit pomocí dálkového ovladače. Limity rozsahu nastavených hodnot zajišťují, že vnitřní teplota zůstává vždy ve stanoveném rozsahu, aby byl zajištěn maximální komfort a energetická efektivita.



INFORMACE

Pokud je systém řízen centralizovaným ovladačem nebo plánem, běžné limity rozsahu nastavených hodnot $+3^{\circ}\text{C}$ / -3°C mohou být potlačeny nebo deaktivovány.



INFORMACE

Pokud konfigurace systému obsahuje podřízený dálkový ovladač, změna v kterémkoli z následujících nastavení vynutí restart podřízeného dálkového ovladače kvůli zachování synchronizace s hlavním dálkovým ovladačem:

- Limity rozsahu nastavené hodnoty
- Minimální rozdíl nastavených hodnot (s aplikací Madoka Assistant)
- Zobrazení symbolů

Jak nastavit limit rozsahu nastavené hodnoty

Předpoklad: Nacházíte se v nabídce instalačního technika.

- 1 Přejděte do části **Nastavení řídicí jednotka > Limit rozsahu nastavené hodnoty**.

Výsledek: Zobrazí se následující obrazovka.

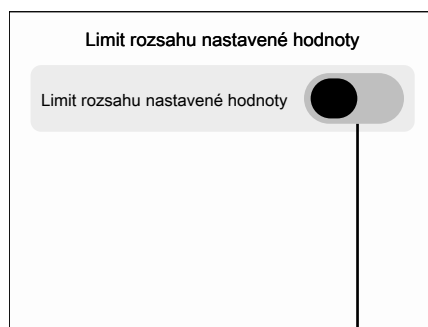

a Přepínač

- 2 Klepnutím na přepínač funkci aktivujete.

Výsledek: V závislosti na logice nastavených hodnot (jedna nebo dvě hodnoty) se v nabídce zobrazí 1 nebo 2 další možnosti. Další informace o rozdílech mezi jednotlivými možnostmi najdete v části "[Logika nastavené hodnoty](#)" [▶ 127].

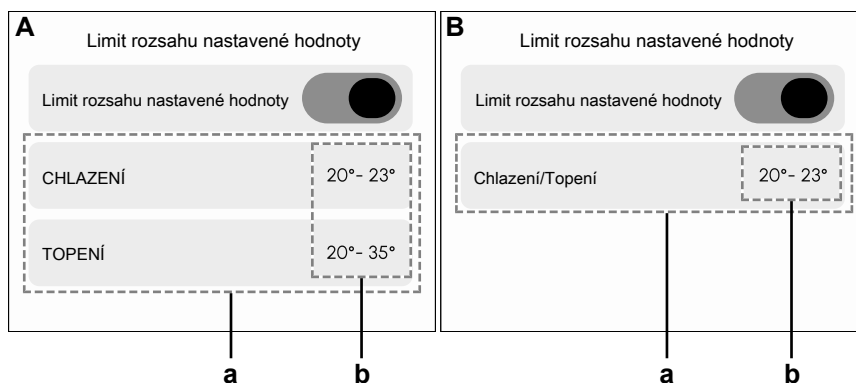

- A V případě logiky se dvěma nastavenými hodnotami
- B V případě logiky s jednou nastavenou hodnotou
- a Nastavitelné rozsahy nastavených hodnot
- b Aktuální hodnoty rozsahu nastavených hodnot

- 3 Klepnutím na možnost nastavíte limit rozsahu nastavené hodnoty pro daný provozní režim.

Výsledek: Zobrazí se následující obrazovka (příklad: vytápění).

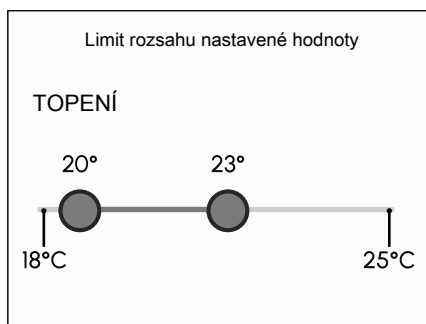

- 4 Přesunutím posuvníku doleva nebo doprava snižte, resp. zvyšte limity rozsahu nastavené hodnoty (v °C).
- 5 Stisknutím tlačítka ← nastavení potvrďte.
- 6 V případě logiky se dvěma nastavenými hodnotami nastavte limit rozsahu i pro druhý provozní režim.

Zámek externího vstupu

Informace o zámku externího vstupu



Zámek externího vstupu umožňuje integrování externích kontaktů do řídicí logiky systému. Přidáním kontaktu kartového klíče a/nebo okenního kontaktu do řídicího nastavení je možné zajistit, aby systém reagoval na zasunutí/vyjmutí kartového klíče do/ze čtečky, a/nebo na otevření/zavření oken.

**INFORMACE**

Chcete-li tuto funkci použít, musí být součástí systému adaptér digitálního vstupu BRP7A5*.

- Ujistěte se, zda je správně nainstalovaný adaptér digitálního vstupu a jeho volitelné kontakty (kontakt okna B1 a kontakt karetního klíče B2). Potvrďte, zda je beznapěťový kontakt adaptéru digitálního vstupu ve správné poloze. Pokyny jak instalovat adaptér digitálního vstupu naleznete v instalační příručce adaptéru digitálního vstupu.
- V případě, že adaptér digitálního vstupu nepracuje správně, není v nabídce dostupná nabídka zámku externího vstupu.
- Když je digitální vstupní adaptér součástí systému, systém neumožní připojení podřízeného ovladače.
- Je-li součástí systému digitální vstupní adaptér, nelze používat funkci plánování.
- Když je digitální vstupní adaptér součástí systému, stejně jako centralizované ovládání, je funkce zámku externího vstupu ovládání centrálním ovládáním, nikoliv adaptérem.

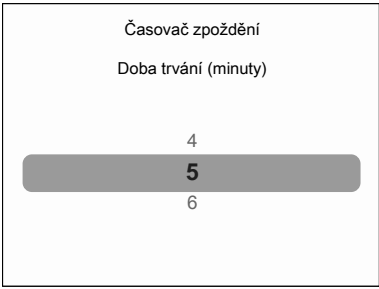
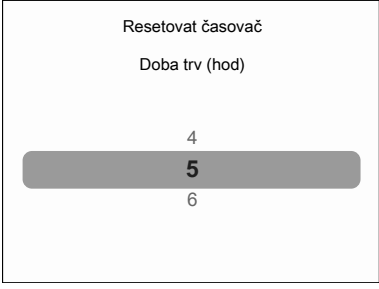
Přehled nastavení zámku externího vstupu

Parametr	Popis	Možné hodnoty	Výchozí hodnota
Časovač zpoždění (B2) 	Časovač, který se spustí po vyjmutí klíčové karty. Jednotka pokračuje v běžném provozu, dokud časovač nevypřší.	0–10 (minuty)	1
Resetovat časovač (B2) 	Časovač, který se spustí po vypršení časovače zpožděného vypnutí. Po vypršení tohoto časovače se předchozí stav (tj. běžná nastavená hodnota) změní na stav " Výchozí nastavení resetu ".	0–20 (hodiny)	20
Resetovat akci 	Stav zapnuto/vypnuto pro " Výchozí nastavení resetu "	Provoz ZAPNUTÝ, Provoz VYPNUTÝ, --	Provoz VYPNUTÝ

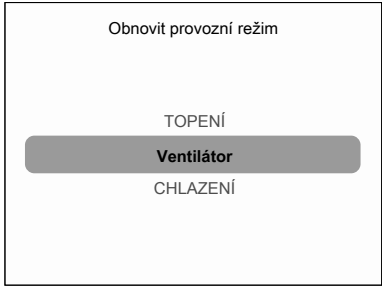
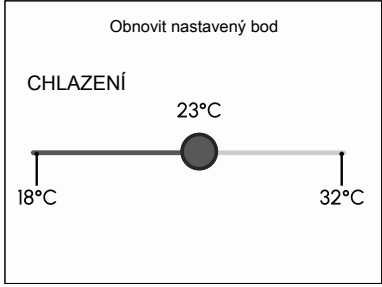
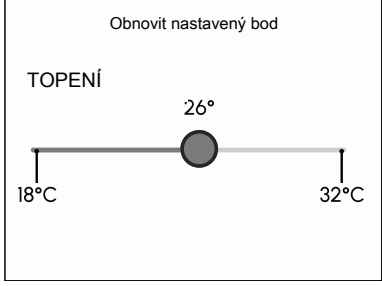
Parametr	Popis	Možné hodnoty	Výchozí hodnota
Obnovit provozní režim 	Provozní režim " Výchozí nastavení resetu "	Automaticky, Chlazení, Vytápění, Pouze ventilátor, --	--
Obnovit nastavený bod (chlazení) 	Nastavená hodnota chlazení pro " Výchozí nastavení resetu "	Viz rozsah nastavených hodnot a omezení rozsahu nastavených hodnot vnitřní jednotky,	22°C
Obnovit nastavený bod (vytápění) 	Nastavená hodnota vytápění pro " Výchozí nastavení resetu "	Viz rozsah nastavených hodnot a omezení rozsahu nastavených hodnot vnitřní jednotky, "--"	22°C



INFORMACE

Když je hodnota parametru "--", znamená to, že když uplyne časovač, pro tento parametr se nic nezmění a je ponechána aktuální aktivní hodnota.

Nastavení zámku externího vstupu

Časovač zpožděného vypnutí, časovač resetu, akce resetu, provozní režim resetu

Předpoklad: Nacházíte se v nabídce instalačního technika.

- 1 Přejděte na **Vzájemné propojení externího vstupu**.

- 2 Zobrazí se následující obrazovka.

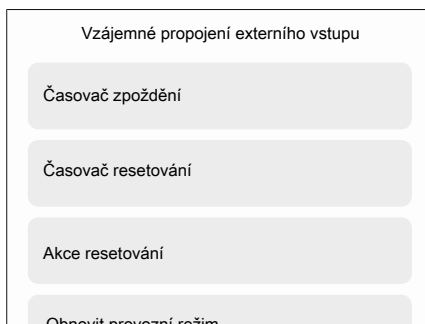

- 3 Potažením nahoru nebo dolů zobrazíte všechny dostupné parametry v nabídce. Poté klepněte na parametr, abyste ho nakonfigurovali.
- 4 Potažením nahoru nebo dolů vyberte hodnotu pro parametr (příklad: Časovač zpoždění).

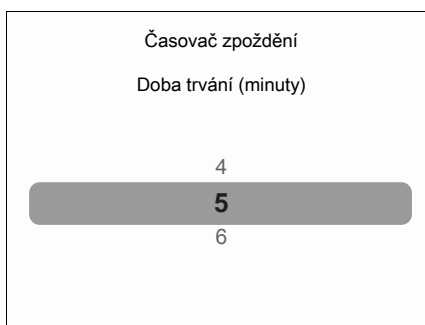

- 5 Po vybrání požadované hodnoty potvrďte výběr stisknutím ↵.

Nastavená hodnota přestavení

Předpoklad: Nacházíte se v nabídce instalačního technika.

- 1 Přejděte na **Vzájemné propojení externího vstupu**.
- 2 Zobrazí se následující obrazovka.

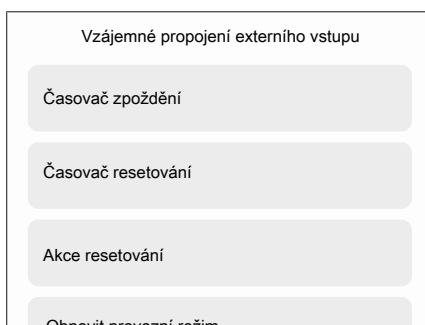

- 3 Klepněte na **Obnovit nastavený bod**.

Výsledek: Zobrazí se následující obrazovka.

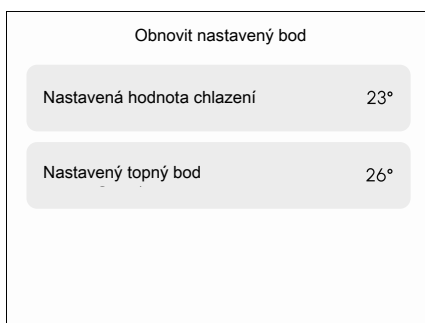

- 4 Vyberte provozní režim, pro který chcete nakonfigurovat nastavenou hodnotu přestavení.

Výsledek: Zobrazí se následující obrazovka.

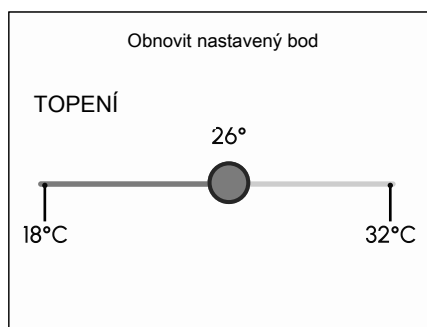

- 5 Přesunutím posuvníku doleva nebo doprava snižte, resp. zvýšte nastavenou hodnotu (příklad: vytápění).
- 6 Stisknutím tlačítka \leftarrow nastavení potvrďte.



INFORMACE

Přehled nastavitelných parametrů a co znamenají naleznete v části "[Přehled nastavení zámku externího vstupu](#)" [▶ 100].

Logika kontaktu okna

Kontakt okna B1	Kontakt kartového klíče B2	Čas	Činnost
Kontakt sepnutý (okno zavřené)	Kontakt sepnutý (kartový klíč zasunutý)	–	<ul style="list-style-type: none"> ▪ Normální provoz vnitřní jednotky. ▪ Jednotka se vrátí do předchozího stavu před otevřením kontaktu.
Kontakt rozepnutý (okno otevřené)	Kontakt sepnutý (kartový klíč zasunutý)	–	<p>Chod jednotky je nuceně vypnutý:</p> <ul style="list-style-type: none"> ▪ Žádná prodleva a funkce časovače resetování. ▪ Žádná funkce poklesu. ▪ Nelze vypnout/zapnout jednotku tlačítkem ZAPNUTO/VYPNUTO.

Logika kontaktu kartového klíče

Kontakt okna B1	Kontakt kartového klíče B2	Čas	Akce
Kontakt sepnutý (okno zavřené)	Kontakt sepnutý (kartový klíč zasunutý)	<ul style="list-style-type: none"> – Časovač prodlevy < čas < časovač resetování Čas > časovač resetování 	<ul style="list-style-type: none"> Jednotka pracuje normálně. Pokud časovač resetování neuplynul, jednotka se vrátí do předchozího stavu před otevřením kontaktu. Pokud časovač resetování uplynul, jednotka se vrátí do stavu Resetování výchozího nastavení (viz "Přehled nastavení zámku externího vstupu" [▶ 100]).
Kontakt sepnutý (okno zavřené)	Kontakt rozepnutý (kartový klíč vysunutý)	Čas < časovač prodlevy	Normální provoz vnitřní jednotky.
Kontakt sepnutý (okno zavřené)	Kontakt rozepnutý (kartový klíč vysunutý)	Čas > časovač prodlevy	<p>Chod jednotky je nuceně vypnutý:</p> <ul style="list-style-type: none"> V závislosti na tom, zda je funkce poklesu povolena, pokles bude nebo nebude pracovat. Nelze vypnout/zapnout jednotku tlačítkem ZAPNUTO/VYPNUTO. Po uplynutí časovače prodlevy, časovač resetování začne odpočítávání.



INFORMACE

- "Předchozí stav" může být ZAPNUTO/VYPNUTO, provozní režim, nastavená hodnota chlazení, nebo nastavená hodnota topení.
- Když používáte kontakty, otáčky ventilátoru a také nastavené hodnoty chlazení a topení funkce poklesu mohou být kdykoliv změněny, aniž by došlo ke ztrátě změn.
- Otáčky ventilátoru jsou uloženy nezávisle na dvou hlavních provozních režimech (topení a chlazení). Samostatní nastavení otáček ventilátoru jsou uloženy pro provozní režim topení na jedné straně, a pro provozní režim chlazení, vysoušení a pouze ventilátoru na straně druhé.
- Při sepnutí kontaktu změny, které jsou provedeny, když je kontakt kartového klíče otevřený a časovač prodlevy neuplynul (normální provozní), nebudou uloženy.

Kombinace logiky kontaktu okna a kontaktu kartového klíče

- Kontakt okna má prioritu před časovačem prodlevy a funkcí poklesu kontaktu kartového klíče:

Když je kontakt okna otevřený současně s kontaktem kartového klíče, časovač prodlevy okamžitě uplyne, pokud je stále v chodu a pokles již nebude funkční.

Časovač resetování okamžitě začne odpočítávat, nebo se nebude resetovat, když byl již v chodu.

- Funkce časovače resetování kartového klíče má prioritu před kontaktem okna, když se vrací do předchozího stavu:

Je-li kontakt kartového klíče rozpojený, když je rozpojený kontakt okna, spustí se časovač prodlevy. Po uplynutí časovače prodlevy, se spustí časovač resetování. Když uplyne časovač resetování, je předchozí stav aktualizován na stav **Resetování výchozího nastavení**.

Příklad 1

- 1 Vyjmete kartový klíč.

Výsledek: Jednotka pokračuje normálním způsobem v chodu, dokud časovač prodlevy nedokončí odpočet.

- 2 Otevřete okno předtím, než uplyne odpočet časovače prodlevy.

Výsledek: Vnitřní jednotka se ihned zastaví. Není možné jednotku zapnout nebo vypnout, funkce poklesu nepracuje, časovač prodlevy se zastaví a časovač resetování se spustí.

- 3 Vložíte znovu kartový klíč.

Výsledek: Dojde k aktualizaci předchozího stavu. jednotka je nuceně vypnuta a funkce poklesu je stále zakázána (viz "[Logika kontaktu okna](#)" [► 103]).

POKUD časovač resetování NEUPLYNUL před vložením kartového klíče, je předchozí stav stejný, jako původní stav, protože došlo pouze ke změně původního stavu.

POKUD časovač resetování UPLYNUL před vložením kartového klíče, předchozím stavem je stav **Resetování výchozího nastavení**.

- 4 Uzavřete okno.

Výsledek: Jednotka se vrátí do předchozího stavu. Předchozí stav závisí na uplynutí časovače resetování.

Příklad 2

- 1 Otevřete okno.

Výsledek: Jednotka se ihned zastaví. Není možné jednotku zapnout nebo vypnout tlačítkem ZAPNUTO/VYPNUTO, funkce poklesu nepracuj a časovač prodlevy nezačne odpočet.

- 2 Vyjmete kartový klíč.

Výsledek: Časovač prodlevy spustí odpočet.

- 3 Uzavřete znovu okno.

Výsledek: Nedošlo k žádné změně stavu. Je to podobné, jako byste nikdy okno neotevřeli (je-li povolen pokles, bude funkční).

POKUD časovač prodlevy UPLYNUL před uzavřením okna, časovač resetování začne odpočítávání. Uzavření okna nemá žádný vliv na časovač resetování.

POKUD časovač prodlevy NEUPLYNUL před uzavřením okna, časovač uplyne okamžitě a časovač resetování začne odpočítávání. Když uplyne časovač resetování, je předchozí stav aktualizován na stav "Resetování výchozího nastavení".

- 4 Vložíte znovu kartový klíč.

Výsledek:







POKUD časovač resetování NEUPLYNUL před vložením kartového klíče, jednotka se vrátí do stavu před otevřením okna (poslední stav "zapnuto").

POKUD časovač resetování UPLYNUL před vložením kartového klíče, jednotka přejde do stavu "Resetování výchozího nastavení".

Režim ovladače

Změňte režim, ve kterém má dálkový ovladač fungovat.

V závislosti na požadované konfiguraci lze dálkový ovladač nastavit do 1 ze 3 různých režimů. Každý režim nabízí různé funkce ovladače.

Režim	Role	Funkce
Normální		Ovladač je plně funkční. Jsou dostupné všechny funkce popsané v části "8 Provoz" [▶ 19]. Ovladač může být hlavní nebo podřízený ovladač.
		
Pouze alarm 		Ovladač funguje pouze jako alarm detekce úniku pro jednu skupinu vnitřních jednotek, která obsahuje 1 nebo více vnitřních jednotek. Tento režim je určen pro ovladač, který se bude používat na místě, kde by koncoví uživatelé neměli ovladač aktivně používat, například v nemocničním pokoji. Není k dispozici žádná funkce popsaná v části "8 Provoz" [▶ 19]. Ovladač může být hlavní nebo podřízený ovladač. V tomto režimu je vypnutý displej. Nabídka instalačního technika zůstává přístupná. Informace o alarmu detekce úniku najdete v části "12.3 Detekce úniku chladiva" [▶ 137].
		
Dozor 		Ovladač funguje pouze jako alarm detekce úniku pro celý systém (více vnitřních jednotek a jejich ovladačů). Tento režim je určen pro ovladač, který se bude používat na místě dozoru, například na recepci hotelu. Není k dispozici žádná funkce popsaná v části "8 Provoz" [▶ 19]. Ovladač může být pouze podřízený ovladač. V tomto režimu je vypnutý displej. Nabídka instalačního technika zůstává přístupná. Informace o alarmu detekce úniku najdete v části "12.3 Detekce úniku chladiva" [▶ 137].

Jak změnit režim ovladače

Předpoklad: Nacházíte se v nabídce instalačního technika.

- 1 Přejděte do části **Nastavení řídicí jednotka > Režim ovladače**.

- 2 Zobrazí se následující obrazovka.

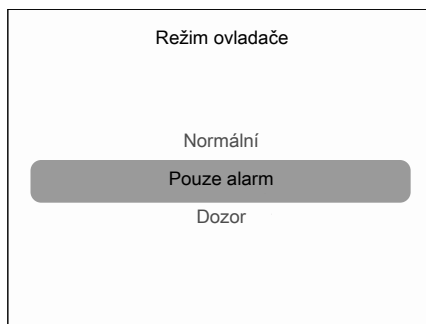

- 3 Potažením nahoru nebo dolů přejdete mezi režimy.
4 Po vybrání požadovaného režimu potvrďte výběr stisknutím ↵.

Výsledek: Zobrazí se oznámení.

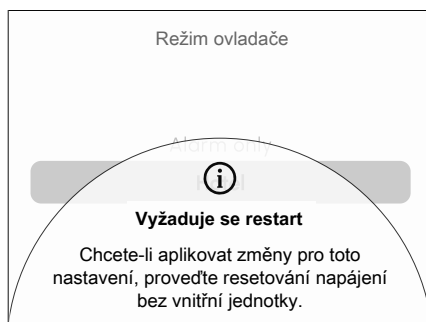

- 5 Změna režimu dálkového ovladače se projeví po resetování napájení vnitřní jednotky.

Uživatelské rozhraní ovladače

Tato nabídka umožňuje nastavit motiv uživatelského rozhraní dálkového ovladače. V závislosti na vybraném motivu je k dispozici více nebo méně funkcí. Když je nastaven motiv **Minimální**, dostupné funkce jsou omezené. Motiv **Standardní** nabízí všechny funkce bez omezení.

Když je nastaven motiv **Minimální**, jsou dostupné nebo přístupné pouze následující funkce.

- Zapnutí/vypnutí provozu
- Změna provozního režimu (nebo režimu ventilace)
- Změna nastavené hodnoty
- Změna otáček ventilátoru (nebo rychlosti ventilace)
- Změna směru proudění vzduchu

Motiv **Minimální** je určen pro použití v prostorách, kde uživatel potřebuje přístup pouze k základním funkcím, například v hotelových pokojích nebo kancelářích.



INFORMACE

Když je položka **Uživatelské rozhraní kontroléru** nastavena na **Minimální**:

- Nabídka instalačního technika zůstává přístupná.
- Na domovské obrazovce se stále mohou zobrazovat vyskakovací oznámení (například pro snímače, alarmy úniku atd.).
- Rozbalovací obrazovka není přístupná, ale oznámení jsou nadále přístupná klepnutím na 🔔 ve stavovém řádku.
- Během testovacího provozu nejsou dostupné žádné funkce.

Jak změnit motiv ovladače

Předpoklad: Nacházíte se v nabídce instalačního technika.

- 1 Přejděte do části **Nastavení řídicí jednotka > Uživatelské rozhraní kontroléru**.
- 2 Zobrazí se následující obrazovka.



- 3 Potažením nahoru nebo dolů přejdete mezi motivy.
- 4 Po vybrání požadovaného motivu potvrďte výběr stisknutím ↵.

Výsledek: Uživatelské rozhraní ovladače se změní.

Funkce zamknutí

Tato funkce umožňuje dozoru nebo správcům budovy uzamknout některé funkce dálkového ovladače a omezit funkce, ke kterým mají přístup koncoví uživatelé. Zamknout lze následující položky:

Položka	Podrobnosti
Tlačítko nabídky (☰)	Uzamknutím tlačítka nabídky zabráníte uživateli otevřít hlavní nabídku. Výsledkem je, že koncový uživatel má k dispozici pouze následující akce: <ul style="list-style-type: none"> ▪ Zapnutí/vypnutí provozu ▪ Úprava nastavené hodnoty (když je provozní režim Chlazení, Vytápění nebo Automaticky) ▪ Změna intenzity ventilace (pouze pokud je systém složen POUZE z ventilačních jednotek)
Provozní režimy	Lze zamknout následující provozní režimy: <ul style="list-style-type: none"> ▪ Automaticky ▪ Chlazení ▪ Topení ▪ Jen ventilátor ▪ Odvlhčení ▪ Ventilace <p>Pokud jsou provozní režimy zamknuty, jsou na obrazovce provozního režimu skryté. Pokud jsou zamknuty všechny provozní režimy najednou, aktuálně aktivní režim zůstane aktivní.</p>

Položka	Podrobnosti
Funkce	<p>Lze zamknout následující funkce:</p> <ul style="list-style-type: none"> ▪ Nastavená hodnota ▪ Provozní režim ▪ Otáčky ventilátoru ▪ Směr proudění vzduchu ▪ Zapnout/vypnout systém ▪ Rozsah nastavené hodnoty ▪ Nepřítomnost ▪ Snímač přítomnosti osob – úprava nastavené hodnoty ▪ Snímač přítomnosti osob – automatické vypnutí ▪ Časovač úpravy nastavené hodnoty ▪ Časovač vypnutí ▪ Limit spotřeby ▪ Plán ▪ Automatické čištění filtru (včetně zkušebního provozu) ▪ Datum a čas ▪ Prevence průvanu ▪ Výběr rozsahu směru vzduchu ▪ Individuální směr proudění vzduchu ▪ Rychlost ventilace ▪ Režim ventilace ▪ Tichý provoz ▪ Chytré snímače Madoka Plus <p>Uzamčené položky zůstávají viditelné, ale v uživatelském rozhraní jsou označeny symbolem .</p>

9.1.7 Bluetooth

Nabídka **Bluetooth** slouží k zapnutí funkce Bluetooth na dálkovém ovladači, aby byla možná komunikace s mobilním zařízením při používání aplikace Madoka Assistant.



INFORMACE

Nabídka Bluetooth je dostupná jak koncovým uživatelům, tak instalačním technikům. Instalační technici mohou otevřít nabídku Bluetooth tak, že nejdříve otevřou nabídku instalačního technika, což je nutné, pokud je dálkový ovladač v režimu Pouze alarm nebo v režimu Dozor.

Než bude pomocí aplikace možné provádět nastavení na dálkovém ovladači, je nutné dálkový ovladač spárovat. Další informace o postupu pro spárování a dalších krocích souvisejících s Bluetooth najdete zde:

- ["10.2.2 Spárování aplikace s ovladačem" \[▶ 113\]](#)
- ["10.2.3 Jak zapnout nebo vypnout funkci Bluetooth" \[▶ 114\]](#)
- ["10.2.4 Odstranění párovacích informací" \[▶ 115\]](#)

9.1.8 Informace o systému

V nabídce **Systémové informace** jsou dostupné následující položky.

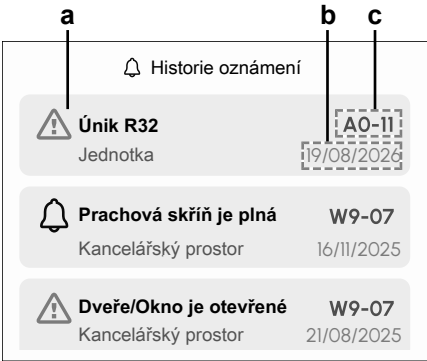
Položka	Popis
Informace o zařizení	Zobrazuje stejné informace jako část Informace o zařizení v běžné nabídce Informace . Viz " 8.11 Informace " [▶ 72].
Historie oznámení	Zobrazuje stejné informace jako přehled oznámení v běžné nabídce Oznámení . Instalační technik ovšem vidí, kdy se jednotlivá oznámení vyskytla.  a Oznámení b Datum oznámení c Chybový kód Další informace najdete v části " 8.10 Oznámení " [▶ 71].
Indikace stavu uvnitř	Umožňuje instalačnímu technikovi prohlédnout si technické parametry vnitřních jednotek.

Jak zobrazit stav vnitřní jednotky

Předpoklad: Nacházíte se v nabídce instalačního technika.

- 1 V nabídce instalačního technika přejděte do části **Systémové informace**.
- 2 Klepněte na **Stav vnitřní jednotky**.

Výsledek: Zobrazí se následující obrazovka.

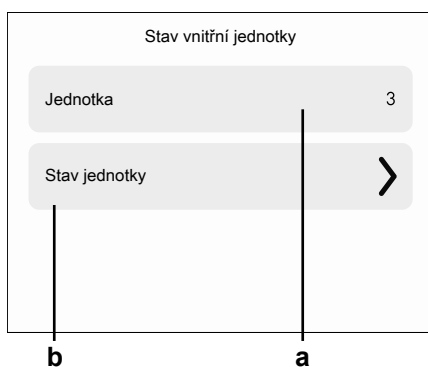

- a** Číslo Jednotka (ve skupině)
- b** Stav jednotky

- 3 Klepněte na **Jednotka**.

Výsledek: Zobrazí se následující obrazovka.

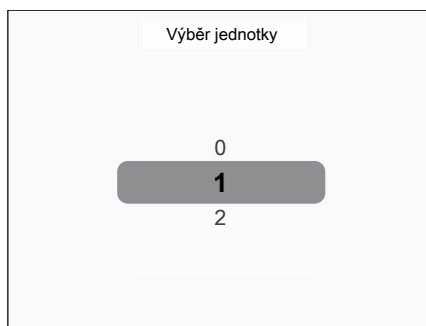

- 4 Potažením nahoru nebo dolů projděte hodnoty (0–15).
- 5 Po vybrání požadované jednotky potvrďte výběr stisknutím ↵.
- 6 Klepnutím na **Stav jednotky** zobrazíte parametry vybrané vnitřní jednotky.

**INFORMACE**

Informace o významu a možných hodnotách všech parametrů najdete v servisní příručce jednotky.

**INFORMACE**

V závislosti na typu jednotky se mohou zobrazit různé parametry.

9.2 Aktualizace softwaru

9.2.1 O aktualizacích softwaru

Důrazně doporučujeme používat nejnovější dostupnou verzi softwaru. Aktualizace softwaru se provádí pomocí aplikace Madoka Assistant, kterou je nejdříve nutné spárovat s dálkovým ovladačem. Další informace najdete v části "[10.2 Párování](#)" [▶ 113].

**INFORMACE**

- Pokud je v dálkovém ovladači starší verze softwaru, aplikace Madoka Assistant navrhne aktualizaci softwaru ovladače, jakmile se pokusíte ovladač připojit k aplikaci.
- Aktuální verzi softwaru ovladače lze zkontrolovat v informační nabídce (viz "[8.11.1 Informace o nabídce informací](#)" [▶ 72]).

9.2.2 Jak aktualizovat software

**INFORMACE**

Proces aktualizace softwaru závisí na stabilním Bluetooth připojení mezi mobilním zařízením a dálkovým ovladačem. Selhání aktualizace softwaru může být způsobeno přerušením Bluetooth komunikace. Informace o běžných příčinách najdete v části "[12 Odstraňování problémů](#)" [▶ 136].

Předpoklad: Dálkový ovladač nepoužívá nejnovější verzi softwaru.

Předpoklad: Dálkový ovladač byl spárován s aplikací Madoka Assistant. Další informace najdete v části "[10.2.2 Spárování aplikace s ovladačem](#)" [▶ 113].



Předpoklad: Na dálkovém ovladači je zapnutá funkce Bluetooth (na domovské obrazovce je na informačním panelu zobrazena ikona ) . Viz "[10.2.3 Jak zapnout nebo vypnout funkci Bluetooth](#)" [▶ 114].

Předpoklad: V mobilním zařízení je zapnutá funkce Bluetooth.

- 1 Otevřete aplikaci Madoka Assistant na svém mobilním zařízení.
- 2 Na domovské obrazovce klepněte na dlaždici dálkového ovladače, u kterého chcete aktualizovat software, a dále postupujte podle pokynů.

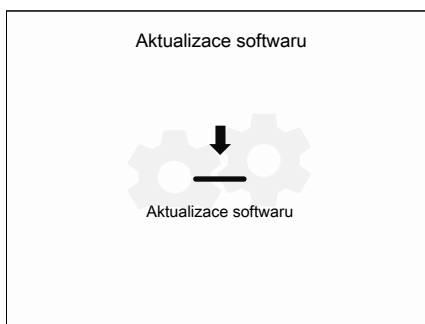
Výsledek: Zahájí se aktualizace softwaru. Obrazovka dálkového ovladače zobrazuje průběh.

**INFORMACE**

Aktualizaci softwaru lze také spustit přímo z dálkového ovladače, pokud je spárován s aplikací Madoka Assistant a je aktivní funkce Bluetooth. Stiskněte a 10 sekund podržte všechna 3 dotyková tlačítka na dálkovém ovladači v následujícím pořadí:  > < > .

- 3 Po dokončení aktualizace klepněte na **Potvrdit**.

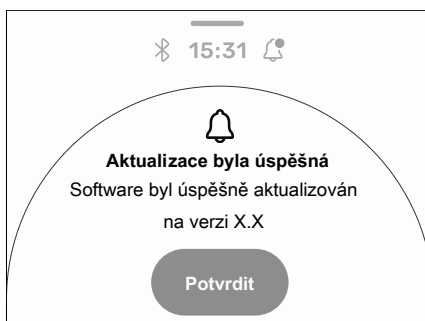

Výsledek: Software dálkového ovladače je aktualizován.

10 Informace o aplikaci

Aplikace Madoka Assistant je doprovodnou součástí dálkového ovladače. Zatímco ovladač umožňuje pouze základní provoz a konfiguraci, aplikace umožňuje pokročilé operace a funkce konfigurace.

10.1 Přehled obsluhy a konfigurace

Aplikace nepřetržitě vyhledává ovladače, se kterými by se mohla spojit. Všechny ovladače v dosahu mobilního zařízení jsou uvedeny ve výchozí nabídce, položka Blízká zařízení. Můžete také najít seznam řídicích jednotek, se kterými jste nedávno pracovali v nabídce Poslední zařízení.

Chcete-li systém obsluhovat a konfigurovat, klepněte na dlaždici ovladače, který je spojen s vnitřními jednotkami, které chcete ovládat.



INFORMACE

V instalačním režimu se sekce "Poslední zařízení" nezobrazí. Další informace naleznete v části "[10.3 Úroveň přístupu uživatele](#)" [▶ 116].

10.2 Párování

10.2.1 Informace o párování

Než můžete ovladač připojit, musíte zajistit, aby aplikace a ovladač byly spárovány. Spárujte aplikaci se všemi ovladači, se kterými ji chcete spojit.

10.2.2 Spárování aplikace s ovladačem

Předpoklad: Máte mobilní zařízení, na kterém je nainstalována a spuštěna aplikace Madoka Assistant.

Předpoklad: Na mobilním zařízení je zapnutá funkce Bluetooth.

Předpoklad: Jste blízko dálkového ovladače (do 10 metrů).

- 1 Zapněte funkci Bluetooth na dálkovém ovladači. V závislosti na režimu, ve kterém ovladač funguje, lze funkci Bluetooth zapnout různými způsoby:
 - Normální režim: přejděte do části **Uživatelská nastavení > Bluetooth**.
 - Režim Pouze alarm nebo Dozor: otevřete nabídku instalačního technika (viz "[Pokyny pro vstup do nabídky instalačního technika](#)" [▶ 78]) a přejděte do části **Bluetooth**.

- 2 V nabídce **Bluetooth** klepněte na **Konektivita** a nastavte dálkový ovladač do režimu vysílání.

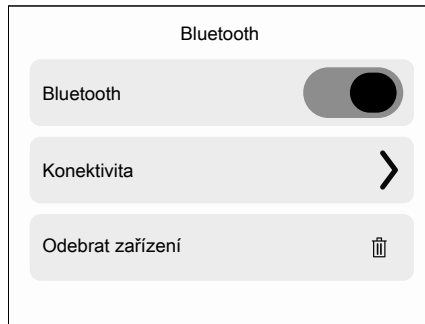

Výsledek: Ovladač vysílá Bluetooth signál a hlásí se jako "BRC1K".

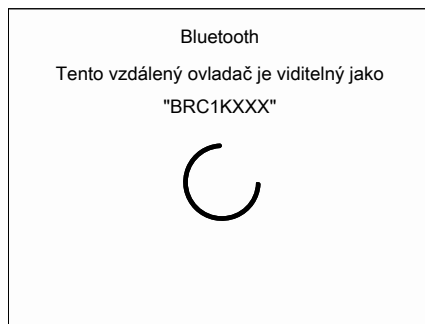

- 3 V aplikaci Madoka Assistant vyhledejte název dálkového ovladače a klepněte na něj.

Výsledek: Operační systém mobilního zařízení odešle požadavek na spárování, který zahrnuje číselný řetězec.

Výsledek: Ovladač zobrazí číselný řetězec k porovnání s tím z požadavku na spárování.



- 4 V aplikaci přijměte žádost o spárování.
5 Na ovladači přijměte požadavek na spárování klepnutím na **Potvrdit**.

Výsledek: Aplikace je spárována s ovladačem.



INFORMACE

Po spárování s aplikací ovladače zůstanou spojené. Tento postup není nutné opakovat pokaždé, když chcete aplikaci používat, pokud nechcete spojení odstranit. Další informace viz .

10.2.3 Jak zapnout nebo vypnout funkci Bluetooth

Přes rozbalovací obrazovku

- 1 Otevřete rozbalovací obrazovku. Další informace najdete v části "[Jak otevřít rozbalovací obrazovku](#)" [▶ 29].

- 2 Klepnutím na tlačítko **Bluetooth** funkci Bluetooth zapnete (📶) nebo vypnete (🚫).

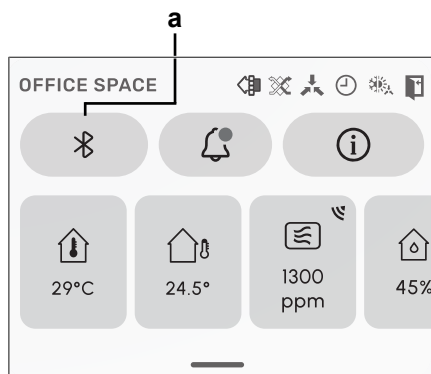

a Tlačítko Bluetooth

Přes nabídku Bluetooth

- 3 Přejděte do nabídky **Bluetooth**. V závislosti na režimu, ve kterém ovladač funguje, lze nabídku otevřít různými způsoby:
 - Normální režim: přejděte do části **Uživatelská nastavení > Bluetooth**.
 - Režim Pouze alarm nebo Dozor: otevřete nabídku instalačního technika (viz "[Pokyny pro vstup do nabídky instalačního technika](#)" [▶ 78]) a přejděte do části **Bluetooth**.
- 4 V nabídce **Bluetooth** pak klepnutím na přepínač funkci Bluetooth zapnete nebo vypnete.

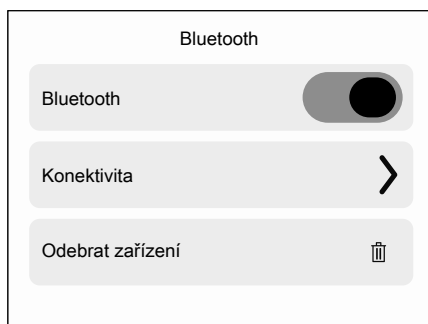

10.2.4 Odstranění párovacích informací

- 1 Na dálkovém ovladači přejděte do nabídky. V závislosti na režimu, ve kterém ovladač funguje, lze nabídku otevřít různými způsoby:
 - Normální režim: přejděte do části **Uživatelská nastavení > Bluetooth**.
 - Režim Pouze alarm nebo Dozor: otevřete nabídku instalačního technika (viz "[Pokyny pro vstup do nabídky instalačního technika](#)" [▶ 78]) a přejděte do části **Bluetooth**.

2 V nabídce **Bluetooth** klepněte na **Odebrat zařízení**.



3 V zobrazeném okně klepněte na **Potvrdit**.



Výsledek: Párovací informace všech spárovaných zařízení se odstraní.

10.3 Úrovně přístupu uživatele

10.3.1 Úrovně přístupu uživatele

Úroveň přístupu uživatele definuje, která tlačítka a funkce jsou uživateli v aplikaci viditelná. Vyšší úroveň přístupu uživatele umožňuje uživateli provést podrobné změny pokročilejších nastavení provozu a konfigurace. K dispozici jsou 3 možné úrovně přístupu uživatele, které odpovídají 3 možným režimům:

- Základní
- Pokročilý
- Instalační technik

10.3.2 Základní režim

Tento režim umožňuje uživateli přístup ke všem základním nastavením. Tento režim je doporučen pro běžné koncové uživatele. Při první instalaci aplikace je tento režim ve výchozím nastavení povolen. Chcete-li přejít do jiného režimu, postupujte podle části "[10.3.3 Pokročilý režim](#)" [▶ 116] nebo "[10.3.4 Režim instalačního technika](#)" [▶ 117].

10.3.3 Pokročilý režim

Pokročilý režim

Pokročilý režim umožňuje provádět detailní změny pokročilých nastavení provozu a konfigurace. Po aktivaci uvidíte a můžete upravit nastavení, která při nesprávné konfiguraci mohou zhoršit funkčnost zařízení. Doporučujeme, aby toto nastavení aktivovali pouze pokročilí uživatelé. Přehled nastavení, která lze konfigurovat v pokročilém režimu, najdete v části "[10.5.1 Přehled: Funkce](#)" [▶ 119].

Aktivace pokročilého režimu

Předpoklad: Nejste v pokročilém režimu.

- 1 Přejděte do hlavní nabídky.
- 2 Klepněte na tlačítko "Nastavení aplikace".
- 3 Klepněte na tlačítko "Rozšířená nastavení".
- 4 Klepnutím na přepínač zapnete možnost "Rozšířená nastavení".
- 5 Na vyžádání potvrďte výběr výběrem možnosti "Rozumím".

Výsledek: Pokročilý režim je aktivován. Možnost Rozšířená nastavení je viditelná v nabídce "Nastavení jednotek".

Deaktivace pokročilého režimu

Předpoklad: Nacházíte se v pokročilém režimu.

- 1 Přejděte do hlavní nabídky.
- 2 Klepněte na tlačítko "Nastavení aplikace".
- 3 Klepněte na tlačítko "Rozšířená nastavení".
- 4 Klepnutím na přepínač vypnete možnost "Rozšířená nastavení".

Výsledek: Pokročilý režim je deaktivován. Možnost Rozšířená nastavení již není viditelná v nabídce "Nastavení jednotek".

10.3.4 Režim instalačního technika

Informace o režimu instalačního technika

V režimu instalačního technika máte přístup k nastavením, která nejsou dostupná běžným koncovým uživatelům ani pokročilým uživatelům. Přehled nastavení, která lze konfigurovat v režimu instalačního technika, najdete v části "[10.5.1 Přehled: Funkce](#)" [[▶ 119](#)].

Aktivace režimu instalačního technika

Předpoklad: Nejste v nabídce instalačního technika.

- 1 Přejděte do hlavní nabídky.
- 2 Klepněte na tlačítko "O aplikaci".
- 3 Klepněte pětkrát na tlačítko "Verze aplikace".

Výsledek: Nyní se nacházíte v nabídce režimu instalačního technika.

Výsledek: Režim instalačního technika se aktivuje automaticky.

**INFORMACE**

- Chcete-li pokračovat v používání aplikace v režimu instalačního technika, klepněte na tlačítko "Zpět".
- Doba trvání režimu instalačního technika závisí na jeho nastavení. Další informace viz "[Nastavení režimu instalačního technika](#)" [[▶ 118](#)].
- K dispozici je vizuální indikace aktivity režimu instalačního technika. Další informace viz "[Nastavení režimu instalačního technika](#)" [[▶ 118](#)].

Deaktivace režimu instalačního technika

Předpoklad: Nacházíte se v nabídce instalačního technika.

- 1 Přejděte do hlavní nabídky.

- 2 Klepněte na tlačítko "Režim instalačního technika povolen".

Výsledek: Nyní se nacházíte v nabídce režimu instalačního technika.

Výsledek: Režim instalačního technika se aktivuje automaticky.

- 3 Vypněte režim instalačního technika klepnutím na posuvník.

Výsledek: Režim instalačního technika je deaktivován.

Nastavení režimu instalačního technika

- 1 Povolte režim instalačního technika.

Výsledek: Nyní se nacházíte v nabídce režimu instalačního technika.

- 2 Proveďte nastavení režimu instalačního technika.

Nastavení režimu instalačního technika	Popis
Režim instalačního technika	Povolte nebo zakažte režim instalačního technika.
Dočasně / Nepřetržitě	Nastavte dobu trvání režimu instalačního technika. <ul style="list-style-type: none"> ▪ Dočasně: režim instalačního technika je aktivní 30 minut. Po 30 minutách se režim instalačního technika automaticky vypne. (výchozí) ▪ Nepřetržitě: režim instalačního technika je aktivní až do následující ruční deaktivace.
Kontrolka režimu instalačního technika	Nastavte, zda se má aktivace režimu instalačního technika indikovat pomocí kontrolky režimu instalačního technika.



INFORMACE

Mějte na paměti, že režim instalačního technika je povolen automaticky, jakmile vstoupíte do nabídky režimu instalačního technika.

10.4 Demo režim

10.4.1 Informace o demo režimu

Chcete-li vyzkoušet funkce obsluhy a konfigurace aplikace v bezpečném prostředí, je možné spustit demo verzi aplikace.

10.4.2 Spuštění demo režimu

Předpoklad: Nejste v demo režimu aplikace.

- 1 Přejděte do hlavní nabídky.
- 2 Klepněte na tlačítko "Demo režim".

Výsledek: Nacházíte se v demo režimu aplikace.

10.4.3 Ukončení demo režimu

Předpoklad: Nacházíte se v demo režimu aplikace.

- 1 Přejděte do hlavní nabídky.

2 Klepněte na tlačítko "Ukončit demo režim".

Výsledek: Ukončili jste demo režim.

10.5 Funkce

10.5.1 Přehled: Funkce



POZNÁMKA

V závislosti na úrovni uživatelského přístupu se může v nabídce nastavení stanice zobrazit více nebo méně položek nastavení. Další informace o změně režimů naleznete v části "[10.3 Úrovně přístupu uživatele](#)" [▶ 116].



INFORMACE

Nastavení lze uložit jako oblíbené položky klepnutím na symbol hvězdičky v pravém horním rohu nabídky specifického nastavení. Tato nastavení se poté zobrazí v horní části nabídky nastavení stanice, čímž se usnadní jejich přístup.

Kategorie	Ovládání
Provoz	ZAPNUTÍ/VYPNUTÍ chodu jednotky
	Odečtení informace snímače teploty
	Změna provozního režimu
	Změna nastavené hodnoty
	Změna otáček ventilátoru
	Změna režimu ventilace
	Změna rychlosti ventilace
	Změna směru proudění vzduchu
Viz poznámky	

Kategorie	Ovládání
Konfigurace a pokročilá obsluha	<p>Proveďte nastavení ovladače a vnitřní jednotky:</p> <p>Obecné</p> <ul style="list-style-type: none"> ▪ Aktualizace firmwaru ▪ Oznámení <p>Nastavení dálkového ovladače</p> <ul style="list-style-type: none"> ▪ Stav hlavní / podřízený^(a) ▪ Obrazovka^(a) <ul style="list-style-type: none"> - Точка на заявка на начален екран: Цифрова nebo Символична ▪ Stavová kontrolka^(a) ▪ Datum a čas^(a) ▪ O aplikaci ▪ Odstranit párovací informace^(a) <p>Úsporný režim</p> <ul style="list-style-type: none"> ▪ Detekce přítomnosti^(a) ▪ Časovač vypnutí^(a) ▪ Spotřeba energie ▪ Limit spotřeby^(b) ▪ Automatické resetování nastavené hodnoty^(a) <p style="text-align: right;">>> Pokračování</p>

^(a) K dispozici pouze v pokročilém režimu nebo režimu instalační technika. Další informace viz "10.3.3 Pokročilý režim" [► 116] a "10.3.4 Režim instalační technika" [► 117].

^(b) K dispozici pouze v režimu instalační technika. Další informace viz "10.3.4 Režim instalační technika" [► 117].

Kategorie	Ovládání
<< pokračování Konfigurace a pokročilá obsluha	<p>Plánování</p> <ul style="list-style-type: none"> ▪ Plán ▪ Dovolená <p>Konfigurace a provoz</p> <ul style="list-style-type: none"> ▪ Логика на точка на заявка^(a) <ul style="list-style-type: none"> - Единична точка на заявка nebo Двойна точка на заявка ▪ Pokles^(a) ▪ Individuální směr proudění vzduchu^(a) ▪ Aktivní cirkulace proudu vzduchu^(a) ▪ Rozsah nastavení hodnoty^(a) ▪ Řídící funkce (hlavní/podřízený) pro chlazení/topení^(a) ▪ Rozsah směru proudění vzduchu^(a) ▪ Ochrana proti průvanu^(a) ▪ Rychlé spuštění^(a) ▪ Odtávání^(a) ▪ Zámek funkce^(a) ▪ Tichý režim^(a) ▪ Zámek externího vstupu^(a) <p>Údržba</p> <ul style="list-style-type: none"> ▪ Nastavení chladiva R32^(a) <ul style="list-style-type: none"> - Nastavení systému chladiva R32 - Adresa dozorované místnosti ▪ Chyby a výstrahy^(b) ▪ Číslo jednotky^(b) ▪ Automatické čištění filtru^(a) ▪ Oznámení filtru^(a) ▪ Kontaktní informace ▪ Adresa sítě Airnet^(b) ▪ Adresa skupiny^(b) ▪ Provozní nastavení^(b) ▪ Rotace pracovního cyklu^(b) ▪ Testovací provoz^(b) ▪ Stav jednotky^(b) ▪ Provozní hodiny^(b)

^(a) K dispozici pouze v pokročilém režimu nebo režimu instalačního technika. Další informace viz "10.3.3 Pokročilý režim" [▶ 116] a "10.3.4 Režim instalačního technika" [▶ 117].

^(b) K dispozici pouze v režimu instalačního technika. Další informace viz "10.3.4 Režim instalačního technika" [▶ 117].

10.5.2 Obecné

Aktualizace firmwaru dálkového ovladače

Aktualizace firmwaru dálkového ovladače. Vyžaduje se pro udržení firmwaru dálkového ovladače v aktuálním stavu. Když je pro ovladač k dispozici nový firmware, aplikace odešle oznámení na obrazovku obsluhy tohoto ovladače.

Aktualizace firmwaru dálkového ovladače

Pomocí nabídky "Aktualizace firmwaru" lze aktualizovat software dálkového ovladače. Podrobnější pokyny najdete v postupu v části "[9.2.2 Jak aktualizovat software](#)" [[▶ 112](#)].

Oznámení

Získejte přehled aktivních systémových oznámení. Mohou zahrnovat:

- Chyby
- Výstrahy
- Systémové informace

10.5.3 Nastavení migrace

Některé funkce umožňují uložit nastavení do mobilního zařízení a načíst je do jiných dálkových ovladačů. To je užitečné v případě, že musíte provést stejné nastavení pro více ovladačů.

Po dokončení nastavení na jednom ovladači je uložte do mobilního zařízení. Po uložení připojte aplikaci k jinému ovladači, přejděte do příslušného nastavení a klepněte na položku "Načíst konfiguraci".

Následující funkce aplikace Madoka Assistant umožňují ukládat a načítat nastavení:

- Plán
- Pokles
- Rozsah nastavení hodnoty
- Provozní nastavení
- Limit spotřeby

10.5.4 Nastavení dálkového ovladače

Stav hlavní / podřízený

Vyhledejte, zda ovladač pracuje jako hlavní nebo podřízený ovladač. Není možné provést změny stavu hlavní / podřízený z prostředí aplikace. Pokyny ke změně stavu hlavní / podřízený dálkový ovladač viz "[7 Spuštění systému](#)" [[▶ 16](#)].

Obrazovka

Proveďte nastavení obrazovky dálkového ovladače:

Nastavení	Popis
Režim výchozí obrazovky	Nastavte režim úvodní obrazovky: <ul style="list-style-type: none"> Standardní: omezené informace o provozu systému (méně stavových ikon). Podrobnosti: podrobné informace o provozu systému prostřednictvím stavových ikon.
Точка на заявка на начален екран	Nastavte, jak úvodní obrazovka zobrazuje nastavené hodnoty: <ul style="list-style-type: none"> Цифрова: pomocí numerické hodnoty. Символична: pomocí symbolu. <p>V případě, že je možnost "Точка на заявка на начален екран" nastavena na "Символична", nastavte referenční žádané hodnoty pro provoz chlazení i topení:</p> <ul style="list-style-type: none"> Референтна точка на заявка при охлаждане Референтна точка на заявка при отопление <p>Další informace viz "Nastavená hodnota úvodní obrazovky: Symbolická" [► 36].</p>
Jas	Nastavte jas obrazovky.
Kontrast	Nastavte kontrast obrazovky.



INFORMACE

Při nastavování obrazovky dálkového ovladače, z aplikace je možné, že ovladač neimplementuje změny okamžitě. Zajištění implementace změn v ovladači: na ovladači přejděte do nabídky instalačního technika a pak zpět na úvodní obrazovku. Pokyny pro vstup do nabídky instalačního technika naleznete v kapitole "[Pokyny pro vstup do nabídky instalačního technika](#)" [► 78].

Stavová kontrolka

Proveďte nastavení stavové kontrolky dálkového ovladače:

Nastavení	Popis
Režim	Zkontrolujte režim aktivní stavové kontrolky. Není možné nastavit režim stavové kontrolky z aplikace. To provedete prostřednictvím nastavení pole dálkového ovladače R1-11. Další informace viz " Místní nastavení dálkového ovladače " [► 82].
Intenzita	Nastavení intenzity svícení stavové kontrolky.

Datum a čas

Nastavte datum a čas dálkového ovladače. V nabídce data a času odešlete informace o datu a čase z aplikace do dálkového ovladače. Můžete zvolit, zda

odešlete informace o datu a čase mobilního zařízení ("Synchronizovat s datem a časem zařízení"), nebo zda je ručně vytvoříte a odešlete.

**INFORMACE**

Pokud je ovladač odpojen od napájení více než 48 hodin, musí být datum a čas nastaveny znovu.

**INFORMACE**

Hodiny budou udržovat přesnost s tolerancí 30 sekund/měsíc.

**INFORMACE**

Přepínač, který aktivuje letní čas, působí na provozní nastavení 1b-08 dálkového ovladače. Když je aktivován, hodnota pro 1b-08 je nastavena na 2 (automatické přepínání). Když není aktivován, hodnota pro 1b-08 je nastavena na 1 (deaktivováno). Na rozdíl od možností v uživatelském rozhraní dálkového ovladače (viz "8.7.2 Čas" [▶ 44]) zde nelze nastavit ruční přepínání.

O aplikaci

Odečtete verzi stávajícího dálkového ovladače a softwaru modulu Bluetooth dálkového ovladače.

Odstranit párovací informace

Dálkový ovladač ztratí informace o všech dříve spárovaných mobilních zařízeních.

10.5.5 Úsporný režim

Detekce přítomnosti

Nastavte časovač systému tak, aby upravoval nastavené hodnoty teploty nebo se automaticky vypínal, na základě detekce přítomnosti osob snímačem pohybu.

Činnost	Popis
Automatické VYPNUTÍ	Nastavte časovač vypnutí, který se spustí ihned, jakmile snímač pohybu detekuje, že je místnost neobsazena.
Seřízení nastavené hodnoty	Nastavte přírůstky nastavené hodnoty a intervaly pro provoz v režimu topení a chlazení. Když snímač pohybu detekuje, že je místnost neobsazená, systém zvýší nastavenou hodnotu (provoz v režimu chlazení) nebo ji sníží (provoz v režimu topení), dokud není nastavená hodnota dosažena.

**INFORMACE**

Pro použití této funkce je nutné, aby vnitřní jednotky byly vybaveny snímačem pohybu (volitelné příslušenství). Chytrý snímač Madoka Plus (WLPiR) NENÍ s touto funkcí kompatibilní.

**INFORMACE**

Tuto funkci nelze používat, když jsou vnitřní jednotky ovládány centrálním ovladačem.

**INFORMACE**

Tato funkce není podporována, pokud systém obsahuje venkovní jednotky Sky Air RR nebo RQ.

**INFORMACE**

Tuto funkci nelze používat, když jsou vnitřní jednotky ovládány skupinově.

**INFORMACE**

Pro systém, ve kterém vnitřní jednotky pracují současně, je tato funkce ovládána snímačem pohybu namontovaným v hlavní vnitřní jednotce.

Časovač vypnutí

Nastavte časovač na automatické vypnutí systému. Časovač lze zapnout nebo vypnout. Když je časovač zapnutý, spustí se při každém zapnutí systému.

Když je časovač v rozsahu 30–180 minut, může být nastaven v přírůstcích po 30 minutách.

Spotřeba energie

Zobrazte a porovnejte data spotřeby energie.

**INFORMACE**

Dostupnost této funkce závisí na typu vnitřní jednotky.

**INFORMACE**

Tuto funkci nelze používat, když jsou vnitřní jednotky ovládány skupinově.

**INFORMACE**

Tato funkce není podporována, pokud systém obsahuje venkovní jednotky Sky Air RR nebo RQ.

**INFORMACE**

Zobrazená spotřeba energie se může odlišovat od skutečné spotřeby energie. Zobrazená data nejsou výsledkem měření kWh, ale výsledkem výpočtu založeného na naměřených provozních datech. Některá provozní data jsou absolutní hodnoty, ale některá jsou pouze interpolace, včetně prostoru pro toleranci interpolace.

Limit spotřeby

Nastavit časový rozsah, ve kterém systém omezí špičkovou spotřebu. Po povolení tato funkce umožňuje venkovní jednotce pracovat s omezenou spotřebou energie (70 nebo 40% obvyklé spotřeby) v nastaveném časovém rozsahu.

**INFORMACE**

Dostupnost této funkce závisí na typu venkovní jednotky.

Automatické resetování nastavené hodnoty

Nastavte časovač pro to, aby systém automaticky upravil teplotu na nastavenou hodnotu. Časovač lze zapnout nebo vypnout zvlášť pro vytápění a chlazení. Když je časovač aktivní, začne odpočítávat pokaždé, když se systém zapne. Po vypršení

časovače se nastavená teplota vždy změní na nastavenou hodnotu, i když byla mezitím změněna.

Rozsah časovače je 30–120 minut a lze jej nastavit v krocích po 30 minutách.



INFORMACE

Tuto funkci nedoporučujeme používat, pokud jsou vnitřní jednotky ovládány centralizovaným ovladačem.

10.5.6 Plánování

Plán

Uspořádejte systémové akce do plánů. Funkce plánu umožňuje nastavit až 5 načasovaných akcí na každý den týdne. Je možné vytvořit až 3 různé plány, přičemž v jednu chvíli může být aktivní pouze 1 plán.

Každý plán má přiřazený základní plán. Když v plánu nejsou nastaveny žádné akce a plán je aktivní, spustí se místo toho akce základního plánu.

Příklad: plán obsahuje akci, jejíž trvání je nastaveno na 14:00–15:00. Plán je aktivní, ale nejsou v něm definovány žádné další akce. V době, kdy nejsou definovány žádné akce, plán přechází na základní plán.

Logika akcí je následující:

- 1 Nastavte časový úsek pro akci.
- 2 Zvolte zapnutí nebo vypnutí provozu systému a nastavte podmínky.
- 3 Zvolte zapnutí nebo vypnutí provozu systému a nastavte podmínky základního plánu.

POKUD "Provoz"	PAK
ZAPNUTO	Nastavte specifické nastavené hodnoty teploty pro danou akci pro režim chlazení a/nebo topení, nebo zvolte udržování aktuálních nastavených hodnot.
VYPNUTO	Nastavte specifické nastavené funkce poklesu (Setback) pro danou akci pro režim chlazení a/nebo topení s funkcí poklesu (Setback), nebo zvolte udržování aktuálních nastavených hodnot. Další informace viz "Pokles" [▶ 129]. Poznámka: Při přidávání nebo úpravě akcí plánu lze upravit nastavené hodnoty funkce poklesu (Setback) pro chlazení a/nebo topení. Nastavené hodnoty funkce poklesu (Setback) však budou zohledněny pouze v případě, že je povolen provoz v režimu poklesu (Setback). Úpravou nastavených hodnot funkce poklesu (Setback) na obrazovce Přidat činnost NENÍ povolen automatický provoz v režimu poklesu (Setback).

**INFORMACE**

Pokud je nastavení "Точка на заявка на начален екран" nastaveno na "Символична", existuje pouze omezený rozsah možných nastavených hodnot teploty. Pokud je však možnost "Точка на заявка на начален екран" nastavena na "Символична" a změna nastavené hodnoty pochází z plánu, systém nebude brát v úvahu omezení běžné nastavené hodnoty a umožní, aby plán překročil omezený rozsah nastavených hodnot. Další informace viz "[Nastavená hodnota úvodní obrazovky: Symbolická](#)" [▶ 36].

**INFORMACE**

Tuto funkci nelze používat, když jsou vnitřní jednotky ovládány centrálním ovladačem.

**INFORMACE**

Tuto funkci nelze použít, když je součástí systému adaptér digitálního vstupu BRP7A5*.

Dovolená

Výběr dní v týdnu, pro které plán neplatí. O vybraných dnech nebude žádná akce nastavená plánem provedena. Funkci dovolené lze zapnout nebo vypnout. Při zapnutí platí pro jakýkoliv plán, který je aktivován.

**INFORMACE**

Další informace viz "[Plán](#)" [▶ 126].

10.5.7 Konfigurace a provoz

Logika nastavené hodnoty

Nastavení logiky nastavené hodnoty. Zvolte, zda logiku cílových nastavených hodnot provede vnitřní jednotka, nebo dálkový ovladač.

Logika nastavené hodnoty	Popis
Vnitřní jednotka	Logika nastavené hodnoty je vykonána vnitřní jednotkou.
Dálkový ovladač	Logika nastavené hodnoty je vykonána dálkovým ovladačem.

V případě logiky nastavených hodnot na dálkovém ovladači zvolte, zda má být použita logika jedné nastavené hodnoty, nebo logika dvou nastavených hodnot.

Logika nastavené hodnoty dálkového ovladače	Popis
Единична точка на заявка	Existuje pouze jedna nastavená hodnota teploty, nezávisle na provozním režimu. Pokud tomu tak je, změna provozního režimu NEZMĚNÍ nastavenou hodnotu. A obráceně, pokud chcete změnit nastavenou hodnotu, udělejte tak pro provoz v režimu chlazení a topení.
Двойна точка на заявка	Existují dvě nastavené hodnoty teploty: jedna specificky pro chlazení, druhá specificky pro topení. Pokud tomu tak je, změna provozního režimu ZMĚNÍ nastavenou hodnotu (například na nastavenou hodnotu jiného provozního režimu). Nebo obráceně, pokud změníte nastavenou hodnotu chlazení, NEZMĚNÍTE nastavenou hodnotu topení.

V případě logiky dvou nastavených hodnot nastavte Minimální rozdíl nastavených hodnot. Jedná se o minimální rozdíl mezi možnými cílovými nastavenými hodnotami pro režim chlazení a vytápění:

- Nastavená teplota chlazení \geq (nastavená teplota topení + minimální rozdíl nastavených teplot)
- Nastavená teplota topení \leq (nastavená teplota topení - minimální rozdíl nastavených teplot)

To znamená, že:

- Pokud snížíte požadovanou hodnotu chlazení $<$ (požadovaná hodnota vytápění + minimální rozdíl požadovaných hodnot), ovladač automaticky sníží požadovanou hodnotu vytápění.
- Pokud zvýšíte žádanou hodnotu vytápění $>$ (žádaná hodnota chlazení - minimální rozdíl žádaných hodnot), ovladač automaticky zvýší žádanou hodnotu chlazení.

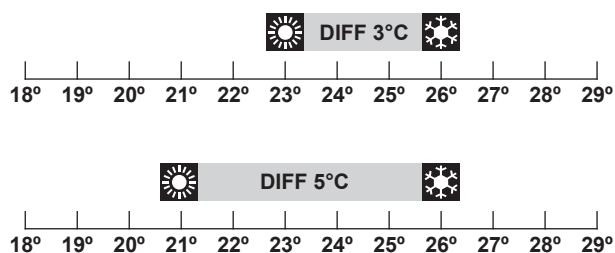

DIFF Minimální rozdíl nastavených hodnot



INFORMACE

Když se v aplikaci Madoka Assistant změní minimální rozdíl nastavených hodnot, nemusí se to vždy projevit v limitech rozsahu nastavených hodnot na dálkovém ovladači.



INFORMACE

Když je systém řízen zařízením pro centrální ovládání, je ovládání systému tímto ovladačem omezené. V takovém případě nelze v aplikaci Madoka Assistant nastavit logiku duální nastavené hodnoty.

**INFORMACE**

Když jsou vnitřní jednotky řízeny centralizovaným ovládním, je možná pouze logika nastavené hodnoty vnitřní jednotky.

**INFORMACE**

V případě logiky nastavené hodnoty vnitřní jednotky nemůže systém pracovat v režimu automatického provozu. Chcete-li aktivovat režim automatického provozu pro systémy tepelného čerpadla VRV, přejděte na logiku nastavení dálkového ovladače.

Pokles

Nepřítomnost je funkce, která udržuje pokojovou teplotu v určitém rozsahu, když je systém vypnutý (uživatel, plánovací funkcí nebo časovačem vypnutí). Podle nastavené hodnoty v nepřítomnosti a rozdílu obnovy se tak systém dočasně spíná v režimu vytápění nebo chlazení.

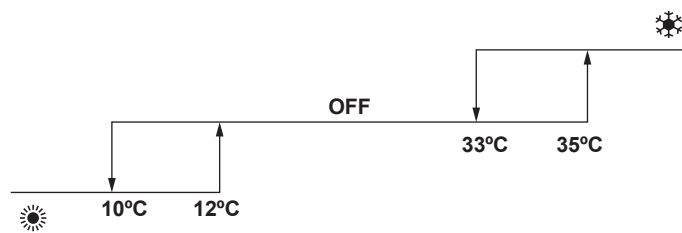
Příklad:

Nastavení			Výsledek
Režim vytápění 	Nastavená hodnota poklesu topení	10°C	Když teplota v místnosti klesne pod 10°C, systém automaticky spustí režim vytápění. Pokud po 30 minutách teplota stoupne nad 12°C, systém ukončí režim vytápění a znovu se vypne. Když teplota v místnosti opět klesne pod 10°C, proces se opakuje.
	Rozdílová hodnota obnovy topení	+2°C	
Režim chlazení 	Nastavená hodnota poklesu chlazení	35°C	Když teplota v místnosti stoupne nad 35°C, systém automaticky spustí režim chlazení. Pokud po 30 minutách teplota klesne pod 33°C, systém ukončí režim chlazení a znovu se vypne. Když teplota v místnosti opět stoupne nad 35°C, proces se opakuje.
	Rozdílová hodnota obnovy chlazení	-2°C	

**INFORMACE**

- Pokles je ve výchozím nastavení povolen.
- Funkce poklesu zapne systém alespoň na 30 minut, pokud se nezmění nastavená hodnota poklesu, nebo je systém zapnutý tlačítkem ZAPNUTO/VYPNUTO.
- Když je funkce poklesu aktivní, nemůžete provádět změny nastavení otáček ventilátoru.
- Když se funkce poklesu aktivuje v okamžiku, kdy je systém nastaven do automatického provozního režimu, systém přepne do režimu chlazení nebo topení, v závislosti na tom, co se požaduje. Nastavená hodnota poklesu zobrazená na obrazovce obsluhy pak odpovídá provoznímu režimu.
- Je-li funkce poklesu aktivní a nastavení "Точка на заявка на начален екран" je nastaveno na "Символична", pak na úvodní obrazovce dálkového ovladače není žádná indikace operace poklesu.

**INFORMACE**

Tuto funkci nelze používat, když jsou vnitřní jednotky ovládány centrálním ovladačem.

**INFORMACE**

Výchozí limity rozsahu nastavené hodnoty pro provoz ve funkci poklesu jsou [33°C-37°C] pro chlazení a [10°C-15°C] pro topení. Tyto limity nelze změnit.

Individuální směr proudění vzduchu

Nastavte směr proudění vzduchu každého jednotlivého výstupu vnitřní jednotky. Maximální počet vnitřních jednotek, pro které můžete tato nastavení provést, závisí na typu systému:

Systém	Maximální počet vnitřních jednotek
Sky Air	4
VRV	16

U kazetových vnitřních jednotek je možné identifikovat jednotlivé výstupy vzduchu podle následujících indikátorů:

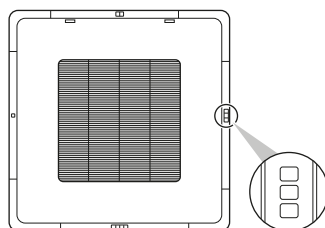
**INFORMACE**

Dostupnost této funkce závisí na typu vnitřní jednotky.

Rozsah nastavení hodnoty

Nastavte omezení rozsahu nastavené teploty pro chlazení i vytápění.

**INFORMACE**

Tuto funkci nelze používat, když jsou vnitřní jednotky ovládány centrálním ovladačem.

**INFORMACE**

Výchozí limity rozsahu nastavené hodnoty pro provoz v režimu topení a chlazení jsou [16°C-32°C], bez ohledu na to, zda je možnost Omezení rozsahu nastavené hodnoty povolena nebo nikoliv. Tyto limity nelze překročit.

**INFORMACE**

Když dálkový ovladač zjistí, že vnitřní jednotka 3krát za sebou změnila nastavenou hodnotu mimo rozsah nastavených hodnot, dálkový ovladač deaktivuje vlastní rozsah nastavené hodnoty, aby zabránil neustálým změnám nastavené hodnoty.

Aktivní cirkulace proudu vzduchu

Povolením aktivní cirkulace proudu vzduchu zajistíte rovnoměrnější rozložení teploty v místnosti.

Když je aktivní cirkulace proudu vzduchu povolena, otáčky ventilátoru vnitřní jednotky a směr proudění vzduchu budou řízeny automaticky, díky čemuž není možné provádět změny otáček ventilátoru a směru proudění vzduchu ručně.

Řídicí funkce (hlavní/podřízený) pro chlazení/topení

Nastavte vnitřní jednotku (nebo skupinu vnitřních jednotek) jako hlavní jednotku pro chlazení/topení. Pokud je zapojeno k jedné venkovní jednotce několik vnitřních jednotek, jednat z nich (nebo skupina vnitřních jednotek v případě skupinového řízení) musí být nastavena jako hlavní jednotka pro chlazení/topení. Ostatní jednotky/skupiny se pak stanou podřízenými jednotkami chlazení/topení a mají ze strany hlavní jednotky omezen provoz (například jedna venkovní jednotka neumožňuje jedné vnitřní jednotce provádět chlazení, zatímco jiná provádí topení).

Když je jedna vnitřní jednotka nebo jejich skupina nastavena jako hlavní (řídicí) jednotka chlazení/topení, ostatní jednotky/skupiny se automaticky stanou jejími podřízenými jednotkami. Chcete-li přepnout podřízenou jednotku na hlavní, nejprve připojte aplikaci k ovladači tak, aby bylo možné ovládat právně aktivní hlavní ovladač, a uvolněte jej z řídicí funkce. Pak nastavte (podřízenou) jednotku jako hlavní.

Rozsah směru proudění vzduchu

Nastavte rozsah směru vzduchu vnitřní jednotky podle místa instalace. Tato funkce je dostupná pouze pro podlahové vnitřní jednotky. Maximální počet vnitřních jednotek, pro které můžete toto nastavení provést, je 16.

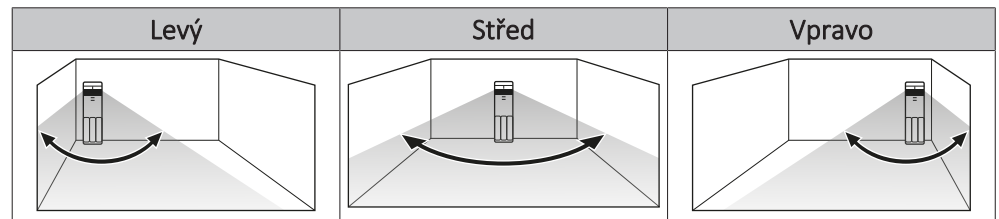
**INFORMACE**

Dostupnost této funkce závisí na typu vnitřní jednotky.

**INFORMACE**

Pro systémy, ve kterých vnitřní jednotky pracují současně, je možné nastavit směr proudění vzduchu jednotlivých vnitřních jednotek připojením ovladače ke každé vnitřní jednotce samostatně.

Ochrana proti průvanu

Funkce brání tomu, aby osoby v místnosti byly ovlivňovány prouděním vzduchu vnitřní jednotky, a to na základě detekce přítomnosti osob snímačem pohybu.



INFORMACE

Pro použití této funkce je nutné, aby vnitřní jednotky byly vybaveny snímačem pohybu (volitelné příslušenství). Chytrý snímač Madoka Plus (WLPIR) NENÍ s touto funkcí kompatibilní.



INFORMACE

Tato funkce není podporována, pokud systém obsahuje venkovní jednotky Sky Air RR nebo RQ.

Rychlé spuštění

Aktivujte rychlé spuštění a rychle uveďte místnost na pohodlnou teplotu.

Když je rychlé spuštění aktivní, venkovní jednotka pracuje se zvýšenou kapacitou. Otáčky ventilátoru vnitřní jednotky jsou řízeny automaticky, díky čemuž je jejich ruční změna nemožná.

Po aktivaci je funkce rychlého spuštění aktivní až 30 minut. Po 30 minutách se rychlé spuštění automaticky vypne a systém obnoví normální provozní režim. Dále se rychlé spuštění vypne v okamžiku, kdy změníte provozní režim ručně.

Rychlé spuštění může být aktivováno POUZE, když je systém v chodu v režimu chlazení, topení nebo automatického provozu.



INFORMACE

Tato funkce je dostupná pouze pro vnitřní jednotky Sky Air.



INFORMACE

Tato funkce není podporována, pokud systém obsahuje venkovní jednotky Sky Air RR nebo RQ.

Odtávání

Zajistěte, aby systém pracoval v provozním režimu odmrazování, zabráníte tím ztrátě kapacity vytápění v důsledku akumulace námrazy na venkovní jednotce.



INFORMACE

Systém se vrátí k normálnímu provozu asi po 6 až 8 minutách.

Zámek funkce

Uzamčením znepřístupníte funkce a provozní režimy nebo uvolníte zámek funkcí, pokud již není požadován. Je možné uzamknout následující funkce a provozní režimy:



INFORMACE

- Když uzamknete provozní režim, který je aktivní v okamžiku uzamčení, tento režim bude stále aktivní i po uložení nastavení a opuštění nabídky. Pouze při změně provozního režimu tento režim již nebude dostupný.
- Když uzamknete VŠECHNY provozní režimy, nebude možné přepnout do jiného provozního režimu, než který je aktivní v okamžiku uzamčení.

Dálkový ovladač

Funkce uzamčení a provozní režimy z výsledků aplikace ve změnách na dálkovém ovladači.

Tichý režim

Nastavte časové rozpětí, ve kterém bude venkovní jednotka pracovat tišeji.



INFORMACE

Dostupnost této funkce závisí na typu venkovní jednotky.

Zámek externího vstupu

Zámek externího vstupu umožňuje integrování externích kontaktů do řídicí logiky systému. Přidáním kontaktu kartového klíče a/nebo okenního kontaktu do řídicího nastavení je možné zajistit, aby systém reagoval na zasunutí/vyjmutí kartového klíče do/ze čtečky, a/nebo na otevření/zavření oken.

Další informace viz "[Informace o zámku externího vstupu](#)" [► 99].



INFORMACE

Chcete-li tuto funkci použít, musí být součástí systému adaptér digitálního vstupu BRP7A5*.

- Ujistěte se, zda je správně nainstalovaný adaptér digitálního vstupu a jeho volitelné kontakty (kontakt okna B1 a kontakt karetního klíče B2). Potvrďte, zda je beznapěťový kontakt adaptéru digitálního vstupu ve správné poloze. Pokyny jak instalovat adaptér digitálního vstupu naleznete v instalační příručce adaptéru digitálního vstupu.
- V případě, že adaptér digitálního vstupu nepracuje správně, není v nabídce dostupná nabídka zámku externího vstupu.
- Když je digitální vstupní adaptér součástí systému, systém neumožní připojení podřízeného ovladače.
- Je-li součástí systému digitální vstupní adaptér, nelze používat funkci plánování.
- Když je digitální vstupní adaptér součástí systému, stejně jako centralizované ovládání, je funkce zámku externího vstupu ovládání centrálním ovládáním, nikoliv adaptérem.

11 Údržba

11.1 Bezpečnostní opatření pro údržbu



VÝSTRAHA

Před provedením jakékoliv údržby nebo opravy zastavte systém pomocí řídicí jednotky a vypněte jistič napájení. **Možný dopad:** úraz elektrickým proudem nebo zranění.



POZNÁMKA

Ovladač NEČISTĚTE organickými rozpouštědly (například ředidlo nátěrů). **Možný dopad:** poškození, úraz elektrickým proudem nebo požár.



VÝSTRAHA

Dálkový ovladač NEMYJTE. **Možný dopad:** elektrický svod, úraz elektrickým proudem nebo požár.



INFORMACE

Pokud nelze nečistoty na povrchu řídicí jednotky jednoduše odstranit, namočte hadr do neutrálního saponátu rozředěného vodou, vyždímejte jej a vyčistěte povrch. Poté otřete dosucha suchým hadrem.



POZNÁMKA

NIKDY neprovádějte kontrolu ani servis jednotky sami. O provedení této činnosti požádejte kvalifikovaného servisního technika. Jako koncoví uživatelé můžete sami vyčistit filtr vzduchu a vyprázdnit zásobník prachu jednotky.

11.2 Přehled: Údržba a servis

Jako koncoví uživatelé se v případě potřeby údržby nebo servisu systémových komponent obraťte na prodejce.

Když je nutné provést údržbu, ovladač na domovské obrazovce zobrazí ikonu  a/ nebo zobrazí oznámení při otevření hlavní nabídky z domovské obrazovky. Čekající oznámení a historii oznámení si také můžete prohlédnout ve speciální nabídce. Další informace najdete v části "[8.10 Oznámení](#)" [[▶ 71](#)]. Informace o oznámeních týkajících se údržby vnitřních jednotek najdete v části "[11.4 Údržba vnitřní jednotky](#)" [[▶ 135](#)].

11.3 Čištění řídicí jednotky

- 1 Stiskněte a několik sekund podržte  na dálkovém ovladači.
Výsledek: Otevře se nabídka správce úloh.
- 2 Klepněte na **Zamčená obrazovka**.
Výsledek: Dotyková obrazovka a dotyková tlačítka dálkového ovladače se na 5 sekund uzamknou.
- 3 Otřete obrazovku a další povrchové části ovladače suchým hadříkem.

11.4 Údržba vnitřní jednotky

Pokud vnitřní jednotka vyžaduje údržbu, může se zobrazit oznámení fungující jako připomínka. Následující obrazovky oznámení souvisí s údržbou vnitřní jednotky:

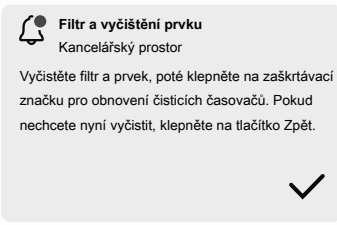
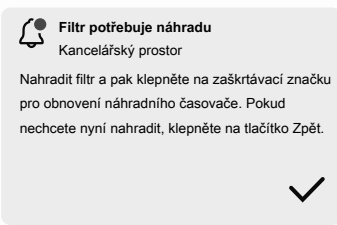
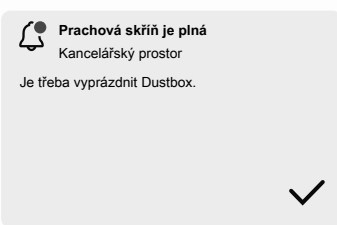
Obrazovka	Akce k provedení
<p>Oznámení</p> 	<p>Vyčistěte filtr či vložku vnitřní jednotky nebo obojí podle pokynů v dokumentaci vnitřní jednotky.</p> <p>Po vyčištění filtru, vložky nebo obojího resetujte časovač čištění klepnutím na ✓.</p>
<p>Oznámení</p> 	<p>Vyměňte filtr vnitřní jednotky podle pokynů v dokumentaci vnitřní jednotky.</p> <p>Po nainstalování náhradního filtru resetujte časovač čištění klepnutím na ✓ na displeji dálkového ovladače.</p>
<p>Oznámení</p> 	<p>Vyprázdněte zásobník prachu vnitřní jednotky podle pokynů v dokumentaci vnitřní jednotky.</p> <p>Po vyprázdnění zásobníku prachu zavřete oznámení klepnutím na ✓.</p>



INFORMACE

Oznámení údržby pro čištění a výměnu filtru nebo vložky lze zavřít před provedením údržby. Když je oznámení zavřeno, časovač údržby se resetuje bez ohledu na to, zda už byla údržba provedena. Pokud instalační technik neurčí jinak, oznámení údržby zavírejte až po provedení nutné údržby.

12 Odstraňování problémů

12.1 Zacházení s chybami

Když je systém v chybovém stavu, ovladač na domovské obrazovce zobrazí  a zobrazí se oznámení chyby. Oznámení lze zobrazit z nabídky oznámení (další informace najdete v části "8.10 Oznámení" [▶ 71]).

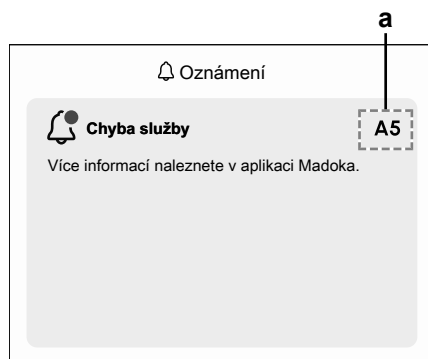

a Chybový kód

Když dojde k chybě, v pravém horním rohu obrazovky se zobrazí kód chyby. Podrobnosti o kódu chyby najdete v části Madoka Assistant. Úplný seznam chybových kódů a jejich význam najdete v servisní příručce jednotky. Jakmile se systém zotaví z chyby, oznámení samo zmizí.



POZNÁMKA

Některá oznámení týkající se snímačů a údržby lze zavřít. V případě oznámení o úniku chladiva se při zavření oznámení pouze ztlumí zvukový alarm. Normální oznámení o chybě nelze zavřít, dokud přetrvává příčina problému. Oznámení o chybě zmizí samo, když se systém sám zotaví nebo když se vyřeší příčina problému.

12.2 Chyby inicializace

Chyba přenosu U5

Možná příčina	Nápravné opatření
V systému je více než 1 hlavní dálkový ovladač.	Změňte roli dálkového ovladače na podřízenou, aby byl pouze 1 hlavní dálkový ovladač.
Problém s kabeláží mezi dálkovým ovladačem a vnitřní jednotkou	Ověřte, že kabeláž P1P2 mezi dálkovým ovladačem a jednotkou splňuje požadavky popsané v části "5.1 Požadavky na kabeláž" [▶ 9].

Chyba přenosu U8

Možná příčina	Nápravné opatření
Problém s kabeláží mezi hlavním a podřízeným dálkovým ovladačem.	Ověřte, že kabeláž P1P2 mezi dálkovými ovladači splňuje požadavky popsané v části "5.1 Požadavky na kabeláž" [▶ 9].

Možná příčina	Nápravné opatření
Systém obsahuje pouze jeden podřízený dálkový ovladač.	Změňte roli dálkového ovladače na hlavní.

Chyba přenosu UA

Možná příčina	Nápravné opatření
Je připojeno více než 16 vnitřních jednotek.	Snižte počet připojených vnitřních jednotek na 16 nebo méně.
Nevhodná kombinace vnitřní a venkovní jednotky	Ověřte, že neexistuje nesoulad v typu chladiva.
Problém s kabeláží	Ověřte, že je správně nainstalována kabeláž skupin jednotek (Sky Air).

12.3 Detekce úniku chladiva

Když systém zjistí únik chladiva, na ovladači se vypne alarm a aplikace Madoka Assistant odešle oznámení. Vypněte alarm a zrušte informační okno.

12.3.1 O provedení detekce netěsnosti chladiva

Informace, které ovladač zobrazí v případě úniku chladiva, závisí na režimu, ve kterém je ovladač nastaven.

Normální režim a režim Pouze alarm

Ovladač zobrazí v okně číslo vnitřní jednotky, na které dochází k úniku. Daikin eye bliká červeně a zní výstražný bzučák. Klepnutím na **Další informace** v okně lze zobrazit další informace.



- a Číslo jednotky, na které dochází k úniku
- b Další informace (**Další informace**)

Ovladač poté zobrazí kód chyby, číslo jednotky s únikem a tlačítko pro dočasné zrušení alarmu.

Poznámka: při zavření alarmu se pouze ztlumí zvukový alarm.

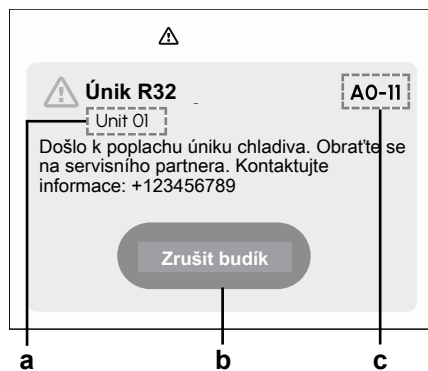

- a Číslo jednotky, na které dochází k úniku
- b Tlačítko **Zrušit budík**
- c Chybový kód

Režim Supervisor

Ovladač zobrazí v okně číslo vnitřní jednotky, na které dochází k úniku. Daikin eye bliká červeně a zní výstražný bzučák. Klepnutím na **Další informace** v okně lze zobrazit další informace.

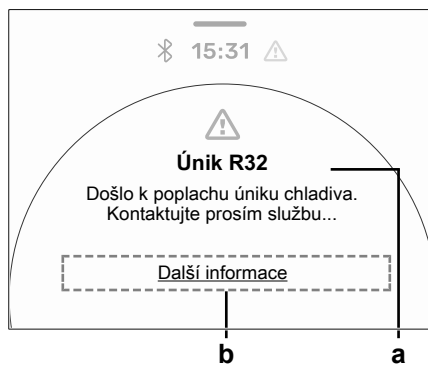

- a Číslo jednotky, na které dochází k úniku
- b Další informace (**Další informace**)

Ovladač poté zobrazí kód chyby, adresu dohlížené místnosti jednotky s únikem a tlačítko pro dočasné zrušení alarmu.

Poznámka: při zavření alarmu se pouze ztlumí zvukový alarm.

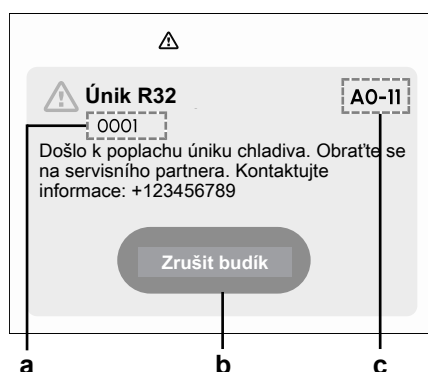

- a Adresa dohlížené místnosti jednotky s únikem
- b Tlačítko **Zrušit budík**
- c Chybový kód



INFORMACE

Další informace o režimech najdete v části "[7.2 Přiřazení režimu](#)" [▶ 17].

12.3.2 Vypnutí alarmu detekce úniku

**POZNÁMKA**

V závislosti na konfiguraci a režimu, ve kterém funguje dálkový ovladač, může dálkový ovladač nebo aplikace Madoka Assistant umožnit dočasně lokálně zrušit alarm detekce úniku. Může být také možné dočasně zastavit zvuk alarmu detekce úniku (bzučák) a vizuální indikátory. Zrušení nebo zastavení alarmu detekce úniku NEOPRAVUJE únik.

Probíhající alarm detekce úniku lze zastavit 2 způsoby:

- 1 Na obrazovce alarmu na dálkovém ovladači klepněte na **Zrušit budík**.
- 2 Z aplikace Madoka Assistant (Ztlumit alarm).

Po zastavení alarmu kontaktujte instalačního technika nebo servisního technika kvůli opravě úniku chladiva u jednotky.

**INFORMACE**

V případě, že je ovladač nastaven tak, aby byl provozuschopný v režimu "Supervizor", bude ovladač signalizovat adresu dozorované místnosti vnitřní jednotky, pro kterou se spustí alarm detekce netěsností. Není však možné zastavit alarm ovladače vnitřní jednotky (nastaveno na provoz v režimu "Normální" nebo "Pouze poplach") z ovladače, který se nachází v režimu "Supervizor". Poplach ovladače připojeného k vnitřní jednotce s netěsnostmi musí být zastaven samostatně.

12.4 Chytré snímače Madoka Plus

Nelze zahájit postup párování

Možná příčina	Nápravné opatření
Dálkový ovladač je podřízený dálkový ovladač.	Změňte roli dálkového ovladače na hlavní (viz " Přepnutí hlavního/podřízeného ovladače " [▶ 97]). Chytré snímače Madoka Plus lze spárovat pouze s hlavními dálkovými ovladači.
Byl dosažen maximální počet chytrých snímačů Madoka Plus, které lze spárovat s dálkovým ovladačem.	Odstraňte snímač (viz " 8.9.6 Jak odstranit chytrý snímač Madoka Plus " [▶ 69]). Poté zkuste znovu spárovat nový snímač.
Byl dosažen maximální počet chytrých snímačů Madoka Plus daného typu.	

Chyba párování snímače

Možná příčina	Nápravné opatření
Chytrý snímač Madoka Plus je mimo dosah bezdrátové komunikace	Umístěte snímač blíže k dálkovému ovladači.

Možná příčina	Nápravné opatření
Signál bezdrátové komunikace je během párování blokován.	<ul style="list-style-type: none"> ▪ Zkontrolujte trasu mezi snímačem a dálkovým ovladačem a ujistěte se, že se zde nenachází žádné kovové kryty nebo jiná rádiová zařízení, která mohou rušit bezdrátovou komunikaci. Ujistěte se, že je mezi snímačem a dálkovým ovladačem přímá a neblokována viditelnost. ▪ Ujistěte se, že je snímač umístěn na vhodném místě (například připevněný na stěně). V případě potřeby snímač přemístěte.
Chytrý snímač Madoka Plus je v režimu spánku.	Sejměte kryt baterie snímače a vyjměte baterie alespoň na 10 sekund, abyste snímač resetovali. Poté zkuste snímač znovu spárovat.

Nelze naskenovat QR kód (Madoka Assistant)

Možná příčina	Nápravné opatření
QR kód na snímači je příliš malý pro naskenování mobilním zařízením.	Naskenujte větší QR kód na štítku v balení snímače.
Prostředí je příliš tmavé.	Zajistěte dostatečné osvětlení prostoru a naskenujte QR kód znovu.
Fotoaparát mobilního zařízení není umístěn optimálně pro naskenování QR kódu.	Pomalou upravte úhel a vzdálenost fotoaparátu mobilního zařízení vůči QR kódu. Držte QR kód co nejvíce rovně.

Možná příčina	Nápravné opatření
QR kód nelze použít s funkcí skenování v aplikaci Madoka Assistant.	<p>Přidejte snímač do aplikace Madoka Assistant ručně zadáním UUID a instalačního kódu:</p> <ol style="list-style-type: none"> 1 Naskenujte QR kód pomocí aplikace fotoaparátu v mobilním zařízení. 2 Zkopírujte zobrazenou textovou zprávu. 3 Vložte a uložte textovou zprávu do poznámky. 4 Izolujte UUID a instalační kód z textu. <p>Příklad:</p> <p>G\$M: H74426%Z: 0x70AC08FEFED4F02C\$I: 70E783DDEDD6C8AE57EA2FF5BE6C68177467</p> <p>UUID je řetězec, který následuje za Z: 0x7 a končí před \$I:, v tomto případě: 0AC08FEFED4F02C</p> <p>Instalační kód je řetězec, který následuje za \$I:, v tomto případě: 70E783DDEDD6C8AE57EA2FF5BE6C68177467</p> <ol style="list-style-type: none"> 5 Ručně zadejte UUID a instalační kód v aplikaci Madoka Assistant a provedením zbývajících kroků dokončete postup spárování.

Oznámení o chybě připojení

Možná příčina	Nápravné opatření
Baterie chytrého snímače Madoka Plus jsou vybité.	Vyměňte baterie snímače.
Chytrý snímač Madoka Plus je mimo dosah bezdrátové komunikace dálkového ovladače.	Umístěte snímač blíže k dálkovému ovladači. Bezdrátový snímač by měl být do 10 m od dálkového ovladače.
Je blokován signál bezdrátové komunikace.	<ul style="list-style-type: none"> ▪ Zkontrolujte trasu mezi snímačem a dálkovým ovladačem a ujistěte se, že se zde nenachází žádné kovové kryty nebo jiná rádiová zařízení, která mohou rušit bezdrátovou komunikaci. ▪ Ujistěte se, že je snímač umístěn na vhodném místě (například připevněný na stěně). V případě potřeby snímač přemístěte.

Snímač pohybu – systém se nečekaně zapíná nebo vypíná

Možná příčina	Nápravné opatření
Chytrý snímač pohybu Madoka Plus se používá spolu se snímačem přítomnosti osob integrovaným v jednotce.	NEPOUŽÍVEJTE chytrý snímač Madoka Plus spolu se snímači přítomnosti osob jednotky, aby nedocházelo k nepředvídatelnému zapínání/vypínání. Snímač přítomnosti osob vnitřní jednotky detekuje pohyb zcela nezávisle na chytrém snímači Madoka Plus. Kterýkoli ze snímačů tak může zapnout/vypnout systém, když není detekován žádný pohyb.

Hodnoty bezdrátového snímače se na dálkovém ovladači zobrazují jako prázdné (-)

Možná příčina	Nápravné opatření
Pro chytrý snímač Madoka Plus není nakonfigurováno žádné propojení.	Nakonfigurujte propojení v aplikaci Madoka Assistant.
Dálkový ovladač byl nedávno vypnut.	Počkejte několik minut, aby se mohla obnovit bezdrátová komunikace mezi snímačem a dálkovým ovladačem.
U chytrého snímače CO ₂ Madoka Plus a pohybového snímače: snímač stále ještě nabíhá nebo byl resetován.	Počkejte 45 sekund, než se signál bezdrátového snímače stabilizuje.

Data bezdrátového snímače CO₂ jsou nepřesná

Možná příčina	Nápravné opatření
Snímač CO ₂ je příliš blízko zdroje tepla.	Přemístěte snímač dál od zdroje tepla.
Snímač CO ₂ zachycuje vibrace z blízkého zařízení nebo motoru.	Přemístěte snímač dál od zdroje vibrací.
Snímač CO ₂ je instalován na místě s malým prouděním vzduchu.	Umístěte snímač tam, kde je dostatečné proudění vzduchu, aby se zvýšila přesnost měření.
Nadměrné množství prachu nebo nečistot ovlivňuje schopnost snímače CO ₂ snímat.	Očistěte snímač opatrně navlhčeným hadříkem (zabraňte kontaktu s vodou nebo jinými tekutinami, při čištění minimalizujte vystavení).

Jednotka nereaguje na propojení

Možná příčina	Nápravné opatření
Propojení není správně nakonfigurováno.	<ul style="list-style-type: none"> ▪ Ověřte na dálkovém ovladači, že je propojení správně nakonfigurováno. ▪ Ověřte v aplikaci Madoka Assistant, že je propojení správně nakonfigurováno.
Dálkový ovladač byl nedávno vypnut nebo došlo k přerušení napájení.	Počkejte několik minut, aby se mohla obnovit bezdrátová komunikace mezi snímačem a dálkovým ovladačem.

12.5 Bluetooth připojení

Spárování dálkového ovladače s aplikací se nezdaří

Možná příčina	Nápravné opatření
Při párování byla na mobilním telefonu vypnutá funkce Bluetooth	Zopakujte postup párování a ujistěte se, že na dálkovém ovladači i na mobilním zařízení je funkce Bluetooth zapnutá.
Mobilní zařízení je mimo dosah funkce Bluetooth dálkového ovladače.	Přiblížte se (do 10 m) k dálkovému ovladači a zopakujte párování. Během párování zůstaňte ve vzdálenosti maximálně 10 m.
Mobilní zařízení má známé problémy s kompatibilitou nebo stabilitou Bluetooth.	<ul style="list-style-type: none"> Ujistěte se, že mobilní zařízení používá nejnovější verzi operačního systému a firmware. Problémy se stabilitou Bluetooth připojení se často řeší aktualizací softwaru. V podpůrných materiálech dodavatele nebo na důvěryhodných online fórech se můžete informovat o známých problémech s kompatibilitou nebo stabilitou Bluetooth u konkrétního modelu mobilního zařízení. Použijte doporučené změny konfigurace nebo alternativní postupy.

Při pokusu o párování se zobrazí oznámení o plné paměti párování

Možná příčina	Nápravné opatření
Bylo dosaženo maximálního počtu (4) mobilních zařízení, která lze spárovat.	<ul style="list-style-type: none"> Klepnutím na Potvrdit přepíšete informace o párování nejstaršího zařízení. Odstraňte informace o párování (viz "10.2.4 Odstranění párovacích informací" [▶ 115]). Poté znovu proveďte postup párování. Pamatujte, že tím odstraníte informace o párování VŠECH dříve spárovaných zařízení.

12.6 Aktualizace softwaru

Aktualizace softwaru se nezdaří

Možná příčina	Nápravné opatření
Funkce Bluetooth na mobilním zařízení byla během aktualizace softwaru ručně vypnuta.	Na dálkovém ovladači i na mobilním zařízení nechte funkci Bluetooth zapnutou po celou dobu aktualizace.

Možná příčina	Nápravné opatření
Funkce Bluetooth byla na mobilním zařízení automaticky vypnuta aktivací režimu letadlo, režimu nerušit nebo podobných režimů, které mohou funkci Bluetooth deaktivovat nebo omezit její komunikaci na pozadí.	Zajistěte, aby mobilní zařízení během aktualizace softwaru nemohlo omezit Bluetooth komunikaci.
Pouze u mobilních zařízení se systémem iOS: probíhá přenos AirDrop (příjem nebo odesílání).	Po dobu aktualizace softwaru vypněte AirDrop nebo zajistěte, aby během aktualizace neprobíhal žádný přenos.
Mobilní zařízení bylo během aktualizace softwaru přemístěno mimo dosah Bluetooth dálkového ovladače.	Přibližte se (do 10 m) k dálkovému ovladači a zopakujte párování. Během aktualizace softwaru zůstaňte ve vzdálenosti maximálně 10 m.
Operační systém mobilního zařízení dává přednost systémovým funkcím před Bluetooth připojením. Systémové funkce, které mohou toto způsobit, jsou: <ul style="list-style-type: none"> ▪ Aktivní nebo příchozí hovory ▪ Systémová oznámení nebo budíky, které pozastavují procesy na pozadí ▪ Úsporný režim 	Zajistěte, aby žádná systémová funkce mobilního zařízení nemohla po dobu aktualizace rušit připojení Bluetooth.
Mobilní zařízení během aktualizace softwaru přejde do režimu spánku nebo zamknutého stavu.	Udržte mobilní zařízení aktivní a odemčené po celou dobu aktualizace softwaru.
Aplikace Madoka Assistant se během aktualizace softwaru zavře nebo minimalizuje.	Nechte aplikaci Madoka Assistant spuštěnou v popředí po celou dobu aktualizace softwaru.
Dálkový ovladač během aktualizace ztratí napájení nebo je ručně resetován.	Vyřešte problém s napájením a aktualizujte software znovu.

13 Likvidace

- Jednotky jsou označeny následujícím symbolem:



To znamená, že elektrické a elektronické produkty se NESMÍ přidávat do netříděného domovního odpadu. NEPOKOUŠEJTE se demontovat systém vlastními silami: demontáž systému MUSÍ provést autorizovaný instalační technik a MUSÍ být v souladu s platnou legislativou.

Jednotka MUSÍ být likvidována na specializovaném místě, aby její části mohly být opakovaně použity, recyklovány nebo regenerovány. Zajistíte-li správnou likvidaci výrobku, pomůžete ochraně před případnými negativními důsledky pro životní prostředí a dopady na lidské zdraví. Další informace si vyžádejte od technika, který provedl instalaci, nebo od místních úřadů.

14 Technické údaje

Částečný soubor nejnovějších technických údajů je k dispozici na místních webových stránkách Daikin (veřejně dostupný). **Úplný soubor** nejnovějších technických údajů je k dispozici na portálu Daikin Business Portal (je zapotřebí autorizace).

14.1 Schéma zapojení

14.1.1 Typické uspořádání

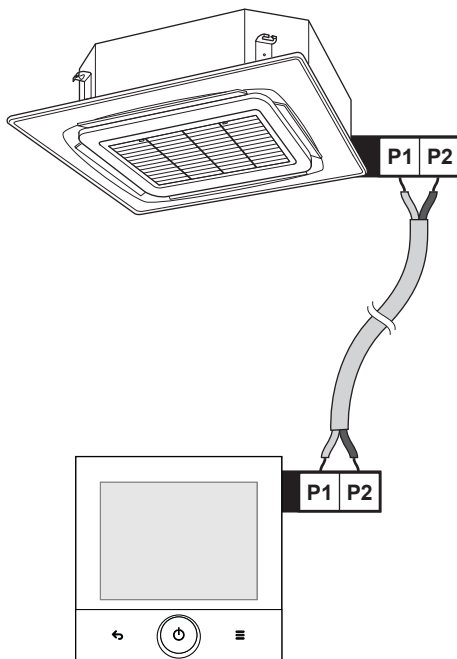

14.1.2 Typické uspořádání skupinového řízení

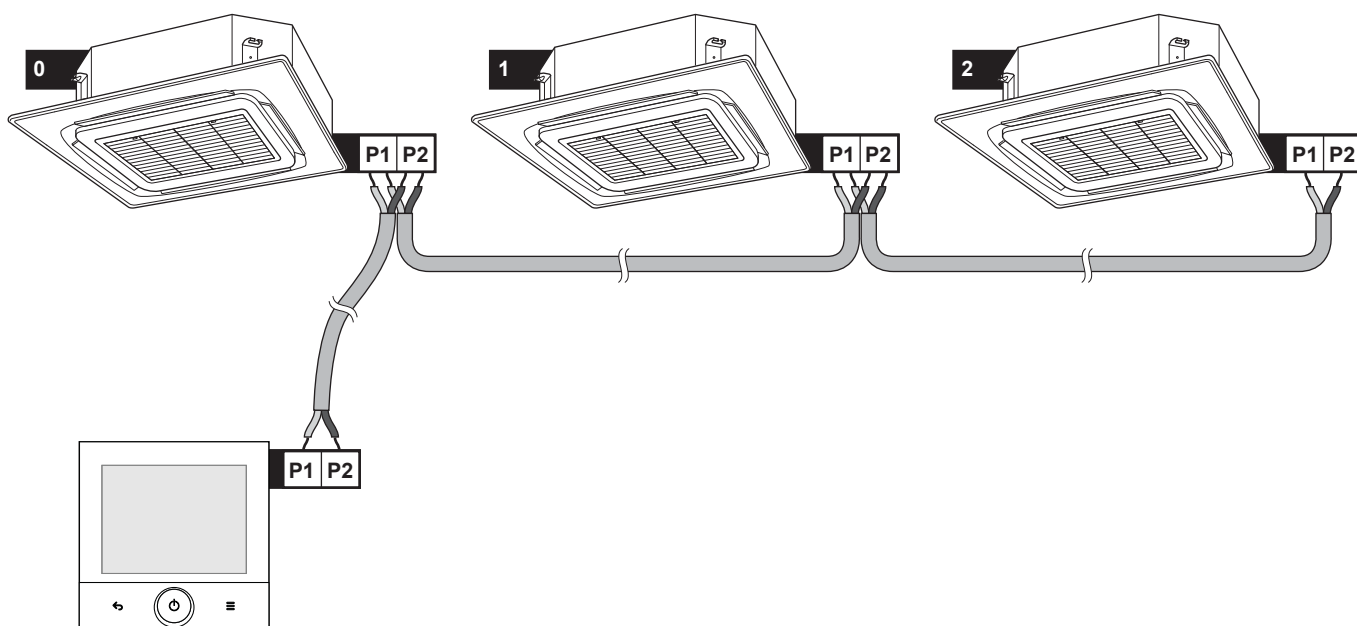

Skupinové řízení: ovladač + adaptér digitálních vstupů BRP7A5

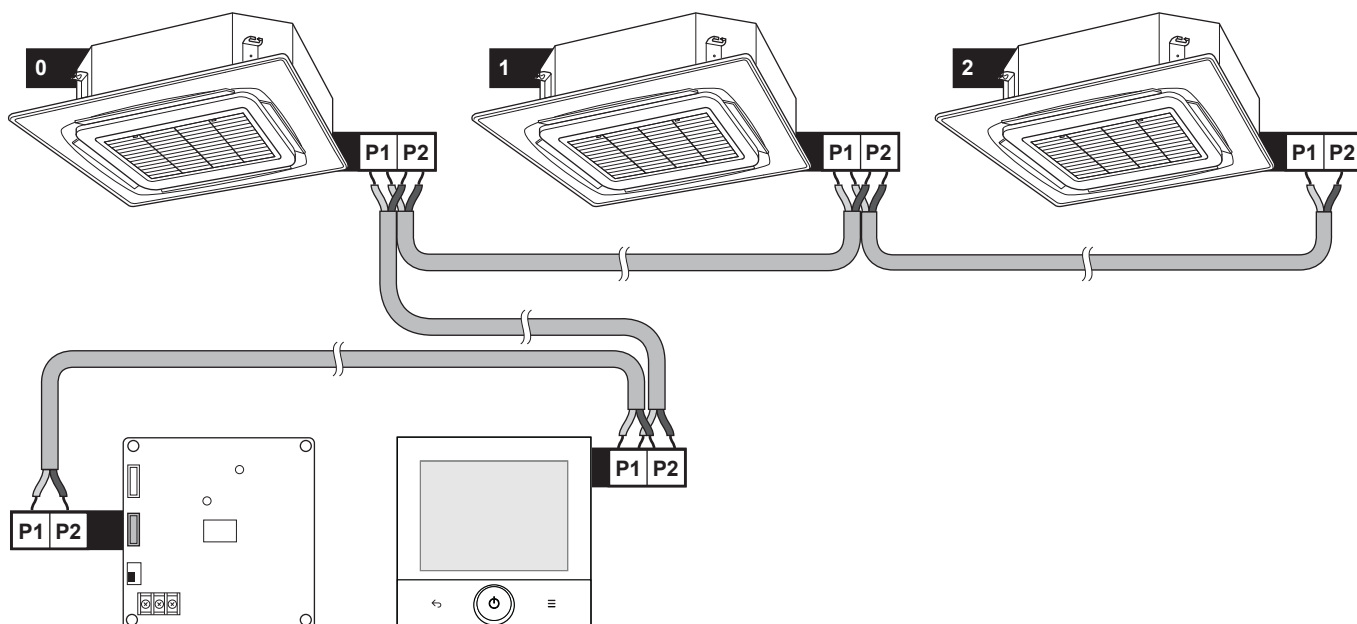

Skupinové řízení: hlavní a podřízený ovladač

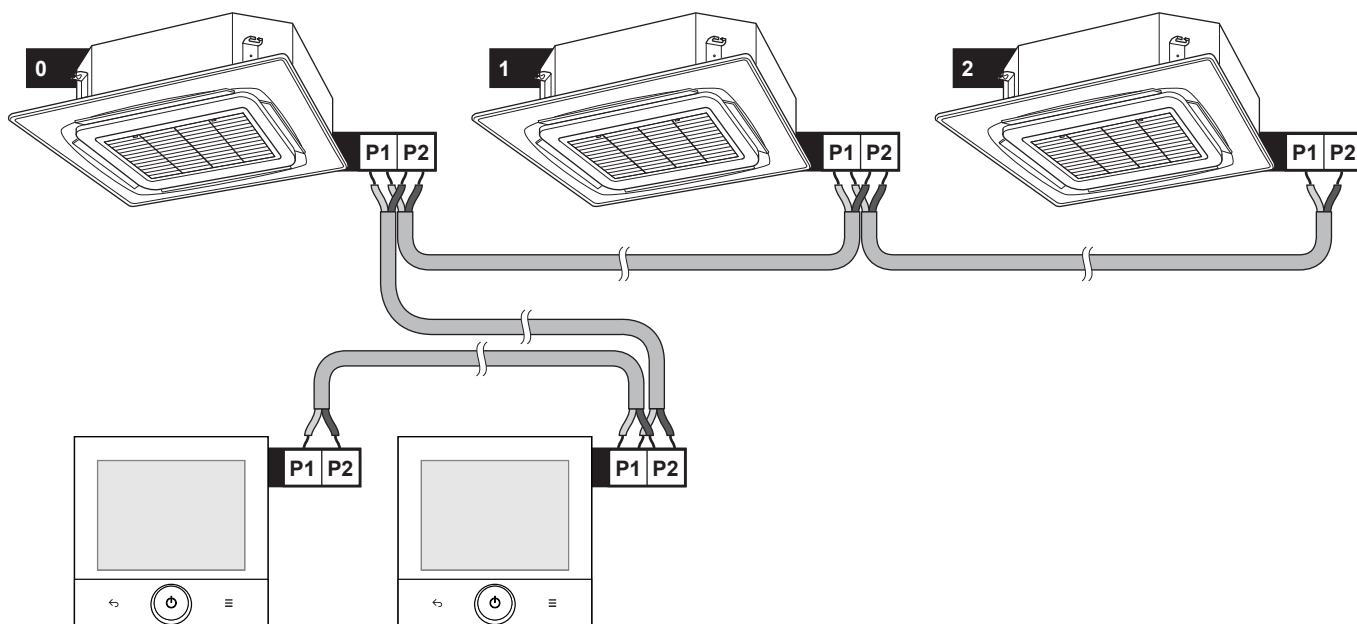

14.1.3 Ovladač + zařízení pro centrální ovládání DIII

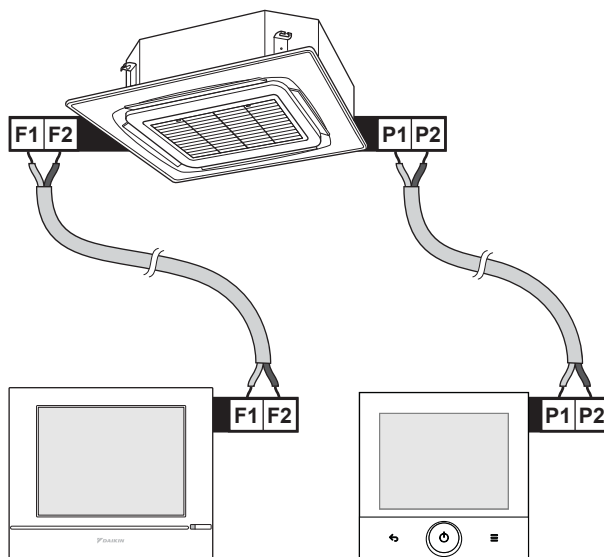

14.2 Technická specifikace

BLE

Položka	Technické údaje
Frekvenční pásmo	2,4 GHz
Verze komunikačního standardu	5,4
Komunikace	5 m nebo více
Vysílací výkon	+0 dBm
Kompatibilní kanály	Kanál 0~39

Komunikace chytrého snímače Madoka Plus

Položka	Technické údaje
Rádio	IEEE 802.15.4
Vysílací výkon	+0 dBm
Kompatibilní kanály	Kanál 11~26
Přeskakování frekvencí	Zapnuto

Chytré snímače Madoka Plus

Položka	WLDW	WLTRH	WLPIR	WLCO2
Instalace				
Maximální počet, který lze připojit ^(a)	4	1	4	1
Komunikační dosah	10 m			
Provozní podmínky				
Teplota prostředí	0°C – 50°C	-10°C – 50°C	0°C – 45°C	-10°C – 50°C

Položka	WLDW	WLTRH	WLPIR	WLCO2
Vlhkost prostředí	≤85% RV (bez kondenzace)	0–100% RV	≤85% RV (bez kondenzace)	10–90% RV (bez kondenzace)
Baterie				
Typ baterie	CR123A (x1)	CR2477 (x1)	CR123A (x1)	Alkalická AA (x4)
Životnost baterie	2,5–5 let	3 roky	3 roky	2 roky
Měření				
Přesnost	-	±0,5°C ±2% RV	-	±75 ppm + 5% MV
Rozsah snímání	-	0°C – 50°C 20–80% RV	-	400– 5000 ppm
Frekvence hlášení	Podle spouštěče	5 minut	Podle spouštěče	20 minut

^(a) Maximální počet bezdrátových snímačů, které lze připojit, na jeden hlavní dálkový ovladač. Bezdrátové snímače lze spárovat pouze s hlavními dálkovými ovladači.

Provozní prostředí

Položka		Technické údaje	
Provozní podmínky	Teplota prostředí	-10 °C~50 °C	
	Vlhkost prostředí	95% RH nebo méně (bez kondenzace)	
Napájení	P1P2	Jmenovité napětí	16 V DC (± 5%)
		Jmenovitý odběr proudu	125 mA celkem (duální BRC1K hlavní/podřízený)
Prostředí pro instalaci		Pouze vnitřní instalace (ne instalace do zařízení)	

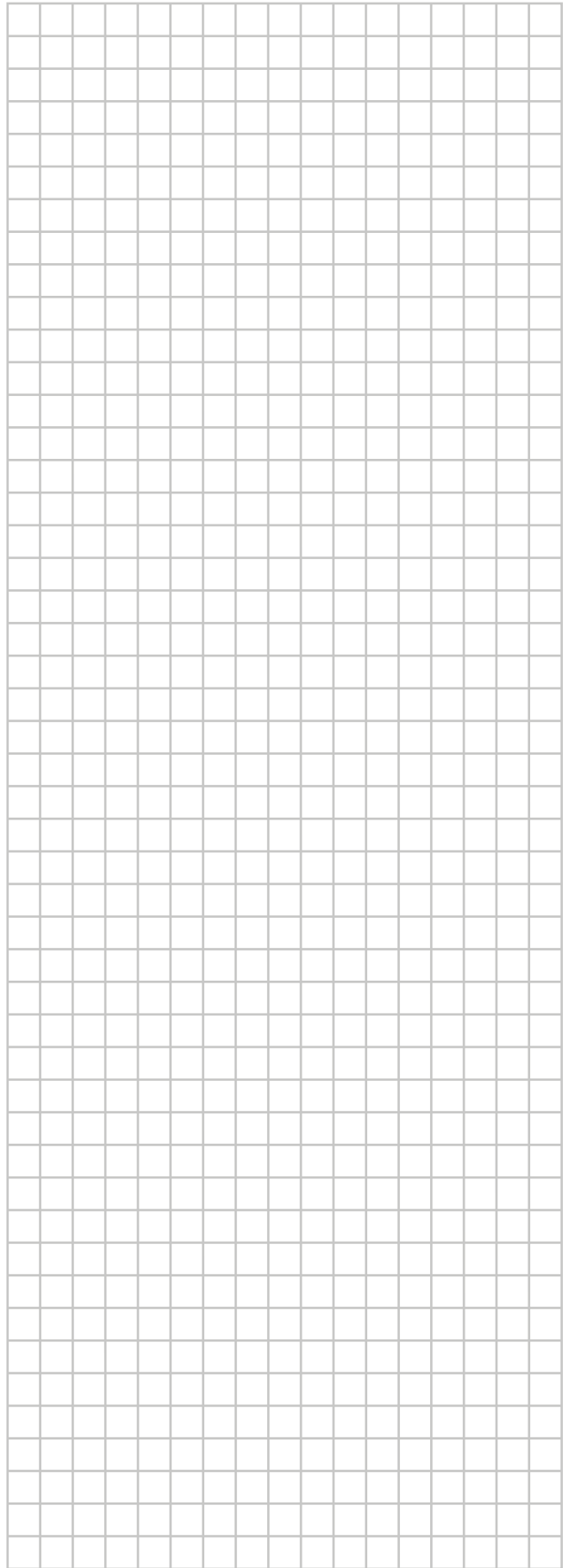
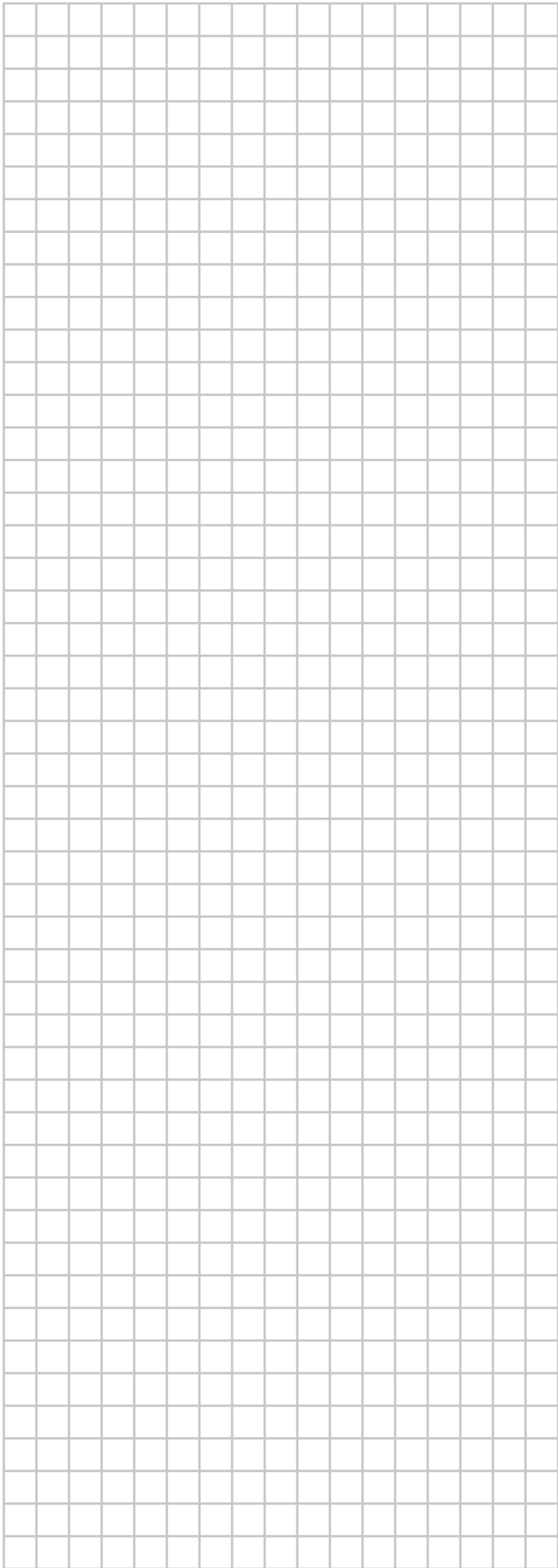
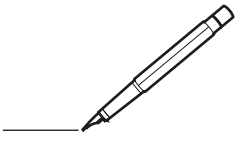

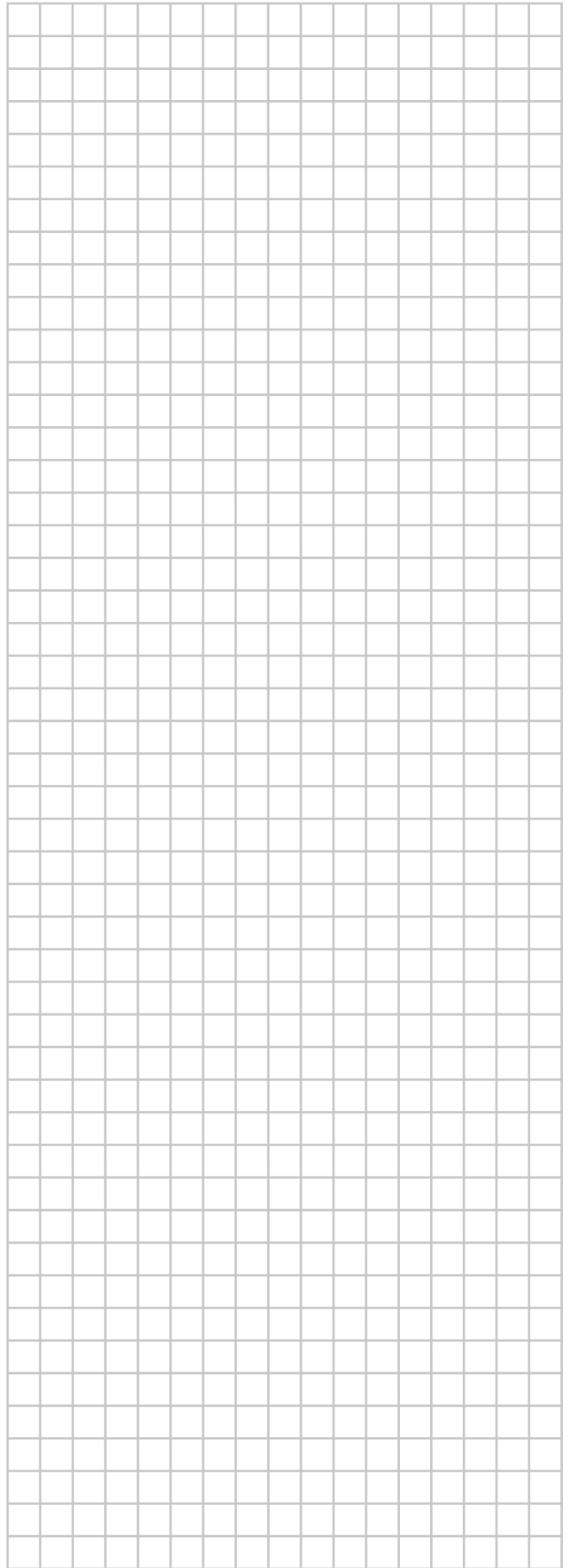
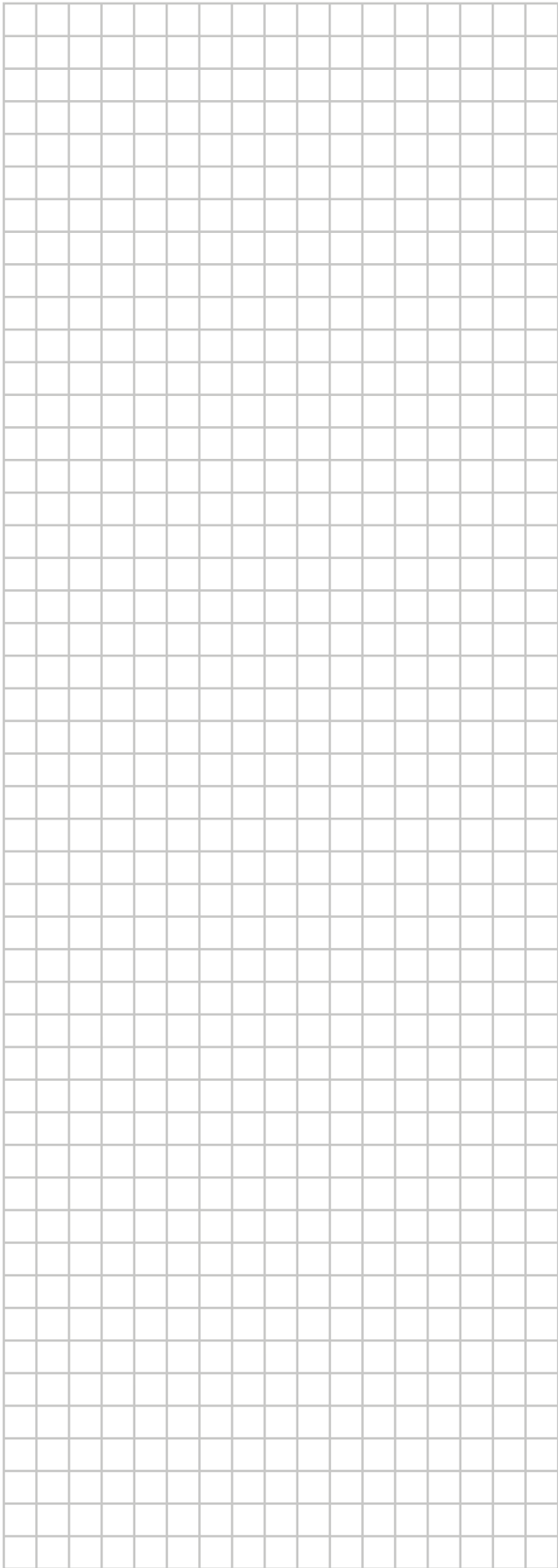
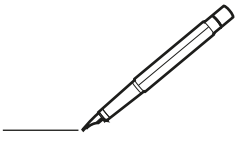



4P728770-1 0000000T

Copyright 2026 Daikin

DAIKIN EUROPE N.V.

Zandvoordestraat 300, B-8400 Oostende, Belgium

4P728770-1 2026.06