

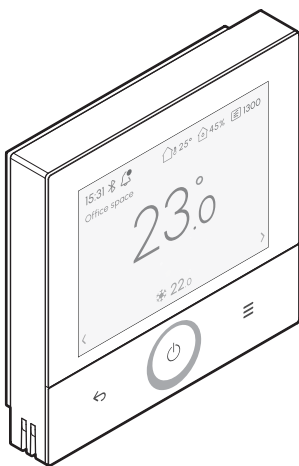

Справочно ръководство на монтажника и потребителя
Кабелен контролер за дистанционно
управление Madoka Plus



BRC1KPD51W
BRC1KPD51K

Съдържание

1	За настоящия документ	5
2	Инструкции за безопасност за потребителя	7
2.1	Общи изисквания.....	7
2.2	Препоръки за безопасна експлоатация.....	7
3	Конкретни инструкции за безопасност за монтажника	8
4	За кутията	9
4.1	За разопаковане на дистанционното управление.....	9
5	Подготовка	10
5.1	Изисквания към окабеляването.....	10
5.2	Изисквания за мястото на монтаж.....	10
6	Монтаж	12
6.1	Общ преглед: Монтаж.....	12
6.2	Монтаж на дистанционното управление.....	12
6.2.1	За монтаж на дистанционното управление.....	12
6.3	Свързване на електрическите кабели.....	13
6.3.1	За свързване на електроокабеляването.....	14
6.4	Затваряне на дистанционното управление.....	15
6.4.1	За затваряне на дистанционното управление.....	15
6.5	Отваряне на дистанционното управление.....	15
6.5.1	За отваряне на дистанционното управление.....	15
7	Пускане на системата	17
7.1	Задаване на роля.....	17
7.1.1	Промяна на ролята на контролера по време на инициализацията.....	18
7.2	Задаване на режим.....	18
7.2.1	Промяна на режима на контролера по време на инициализацията.....	19
8	Работа	21
8.1	Устройство за дистанционно управление: Обзор.....	21
8.1.1	Бутони.....	21
8.1.2	Икони за състоянието.....	23
8.1.3	Индикатор за статус.....	25
8.2	Основна употреба.....	26
8.2.1	Начален екран.....	26
8.2.2	Главно меню.....	30
8.2.3	Падащ екран.....	31
8.2.4	Фоново осветление на екран.....	32
8.3	Въздушна струя.....	33
8.3.1	Предотвратяване на течение.....	33
8.3.2	Посока на въздушната струя.....	33
8.3.3	Скорост на вентилатора.....	35
8.4	Вентилация.....	37
8.4.1	Режим на вентилация.....	37
8.4.2	Скорост на вентилация.....	38
8.4.3	Освежаване.....	39
8.5	Точка на задаване.....	40
8.5.1	За точката на задаване.....	40
8.5.2	За настройка на точката на задаване.....	43
8.6	Режим на работа.....	44
8.6.1	За режимите на работа.....	45
8.6.2	За задаване на режима на работа.....	49
8.7	Потребителски настройки.....	50
8.7.1	Дата.....	50
8.7.2	Време.....	50
8.7.3	Език.....	51
8.7.4	Настройки на екран.....	52
8.7.5	Bluetooth.....	54
8.8	Пестене на енергия.....	54
8.8.1	Таймер за ИЗКЛЮЧВАНЕ.....	54
8.8.2	Автоматично нулиране на зададената точка.....	55
8.8.3	Поддържане на определен диапазон на температурата.....	57
8.8.4	Ограничение на консумацията на енергия.....	59

8.9	Датчици.....	61
8.9.1	Относно интелигентните датчици Madoka Plus.....	61
8.9.2	Преглед на датчиците.....	62
8.9.3	Взаимовръзка на датчиците.....	64
8.9.4	Примери за приложение.....	66
8.9.5	Сдвояване на интелигентен датчик Madoka Plus.....	73
8.9.6	Премахване на интелигентен датчик Madoka Plus.....	78
8.9.7	Нулиране на интелигентен датчик Madoka Plus.....	78
8.10	Известия.....	80
8.10.1	Относно известията.....	80
8.10.2	Преглед на известията.....	81
8.11	Информация.....	81
8.11.1	За менюто Информация.....	81
8.11.2	За преглед на информацията.....	82
8.12	Мениджър на задачи.....	83
8.12.1	Достъп до мениджъра за задачи.....	84
8.13	Разширена употреба.....	85
9	Конфигуриране	87
9.1	Меню за монтажника.....	87
9.1.1	За менюто на монтажника.....	87
9.1.2	Полеви настройки.....	88
9.1.3	Групови и AirNet адреси.....	97
9.1.4	Тестване на устройства.....	101
9.1.5	Датчици.....	104
9.1.6	Настройки на контролера.....	104
9.1.7	Bluetooth.....	121
9.1.8	Информация за системата.....	122
9.2	Актуализация на софтуер.....	123
9.2.1	За актуализациите на софтуера.....	123
9.2.2	Извършване на актуализация на софтуера.....	124
10	За приложението	126
10.1	Обзор на експлоатацията и конфигурацията.....	126
10.2	Сдвояване.....	126
10.2.1	За сдвояването.....	126
10.2.2	За сдвояване на приложението с дистанционно управление.....	126
10.2.3	ВКЛЮЧВАНЕ или ИЗКЛЮЧВАНЕ на Bluetooth връзката.....	128
10.2.4	За изтриване на информация за свързване.....	128
10.3	Нива на достъп на потребителя.....	129
10.3.1	За нивата на достъп на потребителя.....	129
10.3.2	Базов режим на работа.....	129
10.3.3	Разширен режим.....	129
10.3.4	Режим на монтажника.....	130
10.4	Демо режим.....	131
10.4.1	За демо режима.....	131
10.4.2	За стартиране на демо режим.....	131
10.4.3	За изход от демо режим.....	132
10.5	Функции.....	132
10.5.1	Обзор: Функции.....	132
10.5.2	Общи.....	135
10.5.3	Настройване на миграция.....	135
10.5.4	Настройки на дистанционно управление.....	135
10.5.5	Икономия на енергия.....	137
10.5.6	Настройка на график.....	139
10.5.7	Конфигурация и работа.....	141
11	Поддръжка	148
11.1	Предпазни мерки за безопасност при извършване на поддръжка.....	148
11.2	Обзор: Поддръжка и сервиз.....	148
11.3	За почистване на дистанционното управление.....	148
11.4	Поддръжка на вътрешното тяло.....	149
12	Отстраняване на проблеми	150
12.1	Обработване на грешки.....	150
12.2	Грешки при инициализиране.....	150
12.3	Установена утечка на хладилен агент.....	151
12.3.1	За откриването на утечки на хладилен агент.....	151
12.3.2	За спиране на алармата за откриване на утечки.....	153
12.4	Интелигентни датчици Madoka Plus.....	153
12.5	Bluetooth връзка.....	157

12.6	Актуализация на софтуер	158
13	Бракуване	160
14	Технически данни	161
14.1	Диаграма на свързване	161
14.1.1	Типично разположение	161
14.1.2	Типично разположение за групово управление.....	161
14.1.3	Дистанционно управление + DIII оборудване за централно управление	163
14.2	Технически характеристики.....	163

1 За настоящия документ

Целева публика

Упълномощени монтажници

Комплект документация

Този документ е част от комплект документация. Пълният комплект се състои от:

- **Ръководство за монтаж:**
 - Инструкции за монтаж
- **Справочно ръководство на монтажника и потребителя:**
 - Разширена информация за инсталиране и работа
- **Декларация за съответствие:**



ИНФОРМАЦИЯ: Декларация за съответствие

С настоящото Daikin Europe N.V. декларира, че типът радиооборудване BRC1K отговаря на изискванията на Директива 2014/53/ЕС. Оригинален на декларацията за съответствие е достъпен на страниците на продукта BRC1K.

Комплектът документация за всеки от вариантите е достъпен на страниците на продукта BRC1K:

PD51W

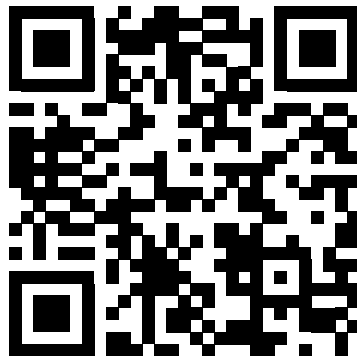

<https://qr.daikin.eu/?N=BRC1KPD51W>

PD51K

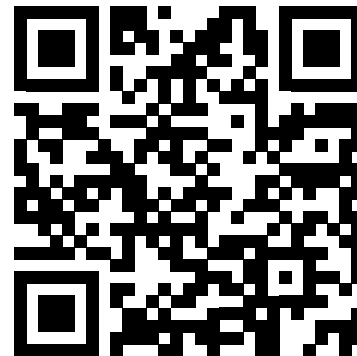

<https://qr.daikin.eu/?N=BRC1KPD51K>



ИНФОРМАЦИЯ: Документация на приложението Madoka Assistant

Дистанционното управление позволява само основна експлоатация и настройки. Разширени настройки и експлоатация се извършват чрез приложението Madoka Assistant. За повече информация вижте приложението и приложената документация. Приложението Madoka Assistant е налично от Google Play и Apple Store.



ИНФОРМАЦИЯ

Приложението Madoka Assistant е налично на допълнителни езици, някои от които в момента не се предлагат на контролера за дистанционно управление. В този документ са показани примери за потребителски интерфейс на английски език за езици, които в момента не са налични в контролера за дистанционно управление.

Най-новите ревизии на предоставените документации могат да се намерят на регионалния Daikin уебсайт или от вашия дилър.

Оригиналното ръководство е написано на английски език. Текстовете на останалите езици са преводи на оригиналните инструкции.

2 Инструкции за безопасност за потребителя

Винаги спазвайте следните инструкции и разпоредби за безопасност.

2.1 Общи изисквания



ПРЕДУПРЕЖДЕНИЕ

НЕ почиствайте дистанционното управление с органични разтворители от рода на разреждател за боя.



ПРЕДУПРЕЖДЕНИЕ

НЕ използвайте запалими материали (напр., спрей за коса или инсектицид) в близост до дистанционното управление.



ПРЕДУПРЕЖДЕНИЕ

За предотвратяване на токов удар или пожар:

- НЕ използвайте дистанционното управление с мокри ръце.
- НЕ разглобявайте дистанционното управление и не докосвайте вътрешните части. Обърнете се към вашия дилър.
- НЕ модифицирайте или ремонтирайте дистанционното управление. Обърнете се към вашия дилър.
- НЕ местете и не монтирайте повторно дистанционното управление сами. Обърнете се към вашия дилър.



ПРЕДУПРЕЖДЕНИЕ

НЕ си играйте с климатика или с неговото дистанционно управление. Случайното задействане от дете може да доведе до влошаване на телесните функции или увреждане на здравето.

2.2 Препоръки за безопасна експлоатация



ВНИМАНИЕ

Преди стартиране на системата проверете дали:

- Окабеляването на вътрешните и външните модули е изпълнено.
- Капаците на превключвателните кутии за вътрешните и външния модул са затворени.



ПРЕДУПРЕЖДЕНИЕ

Преди извършването на каквато и да е дейност по поддръжка или ремонт, спирайте работата на системата с дистанционното управление и изключвайте главния прекъсвач на захранването. **Възможно последствие:** токов удар или нараняване.



ПРЕДУПРЕЖДЕНИЕ

НЕ мийте дистанционното управление. **Възможно последствие:** утечка на ток, токов удар или пожар.

3 Конкретни инструкции за безопасност за монтажника

Винаги спазвайте следните инструкции и разпоредби за безопасност.



БЕЛЕЖКА

Когато дистанционното управление се използва като стаен термостат, изберете място на монтаж, където да може да се установи средната температура в стаята.



БЕЛЕЖКА

По време на монтажа на контролера поддържайте средата за монтаж без прах, за да избегнете попадането на частици от страната на печатната платка на контролера. Затворете или покрийте контролера, за да го предпазите от прах.



БЕЛЕЖКА

При монтиране на задния корпус към скрито монтирана електрическа инсталационна кутия се уверете, че стената е напълно плоска.



БЕЛЕЖКА

Внимавайте да не деформирате задната кутия чрез прекомерно затягане на монтажните винтове.



БЕЛЕЖКА

Окабеляването за свързване HE е включено в доставката.



БЕЛЕЖКА

Когато окабелявате, прекарайте кабелите далеч от окабеляването на захранването, за да се избегне получаването на електрически смущения (външен шум).



БЕЛЕЖКА

Когато корпусът на контролера за дистанционно управление е отворен по време на монтажа, внимавайте да не повредите плоските кабели от фолио.



ВНИМАНИЕ

НИКОГА не се допирайте до вътрешните части на контролера.



ВНИМАНИЕ

При затваряне на дистанционното управление внимавайте да не защитете окабеляването.



БЕЛЕЖКА

За да предотвратите повреда се уверете, че предната част на дистанционното управление е закрепена здраво в задната кутия.

4 За кутията

4.1 За разопаковане на дистанционното управление

- 1 Отворете кутията.
- 2 Отделете аксесоарите.

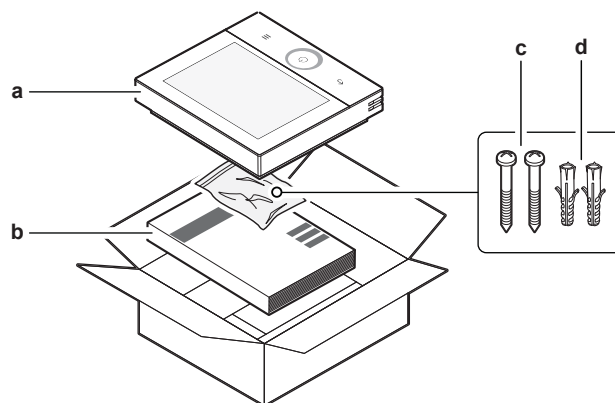

- a** Устройство за дистанционно управление
- b** Ръководство за монтаж
- c** Винтове
- d** Дюбели за стена (Ø4,0×20)

5 Подготовка

5.1 Изисквания към окабеляването

Цялото окабеляване трябва да отговаря на следните изисквания:

Използвайте гъвкав, двойно изолиран винилов кабел или кабел (многожилен, 2 проводника) за всяко окабеляване между дистанционните контролери и вътрешните модули. Определете максималната дължина на кабелите за всяка ситуация въз основа на следната таблица.

Сечение на проводника	Единичен контролер за дистанционно управление	Двоен контролер за дистанционно управление		
		Разделяне на кабела в края	Разделяне на кабела при вътрешното тяло	Разделяне на кабела между вътрешното тяло и края
0,75 mm ²	≤300 m	≤100 m	≤200 m	C1 + C2: ≤100 m
1,00 mm ²		≤125 m	≤250 m	C1 + C2: ≤125 m
1,50 mm ²		≤200 m	≤300 m	C1 + C2: ≤200 m

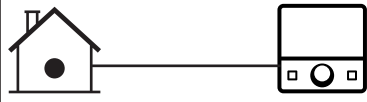
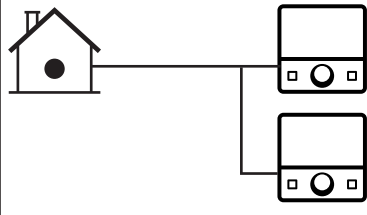
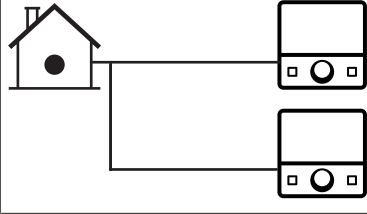
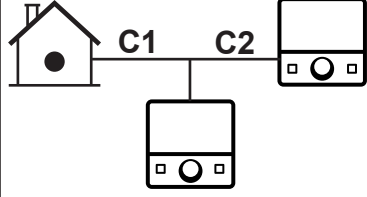
Единичен контролер за дистанционно управление	
Двоен контролер за дистанционно управление – Разделяне на кабела в края	
Двоен контролер за дистанционно управление – Разделяне на кабела при вътрешното тяло	
Двоен контролер за дистанционно управление – Разделяне на кабела между устройството и края	

5.2 Изисквания за мястото на монтаж



ИНФОРМАЦИЯ

Прочетете също изискванията за максимална дължина на кабела, поместени в "5.1 Изисквания към окабеляването" [▶ 10].

- Контролерът е предназначен за стенов монтаж само на сухи, закрити места.

- Уверете се, че повърхността за монтаж представлява гладка и вертикална незапалима стена.
- Спазвайте указанията за разстояние между монтажните елементи, както е показано на фигура 2. Когато монтирате няколко контролера в непосредствена близост един до друг, осигурете минимум 5 mm хоризонтално разстояние между различните контролери (фигура 2.2).

**БЕЛЕЖКА**

Когато дистанционното управление се използва като стаен термостат, изберете място на монтаж, където да може да се установи средната температура в стаята.

НЕ монтирайте дистанционното управление на следните места:

- На места, които се влияят от външния въздух или от въздушно течение поради напр. отваряне/затваряне на врата.
- На места, на които той е изложен на пряка слънчева светлина.
- На места, на които то ще е в близост до топлинен източник.

Вижте също "[14.2 Технически характеристики](#)" [▶ 163] за повече информация относно предвидената работна среда на контролера.

6 Монтаж



БЕЛЕЖКА

По време на монтажа на контролера поддържайте средата за монтаж без прах, за да избегнете попадането на частици от страната на печатната платка на контролера. Затворете или покрийте контролера, за да го предпазите от прах.

6.1 Общ преглед: Монтаж

Инсталирането на системата обикновено се състои от следните етапи:

- 1 Определяне как искате да прекарате електрическото окабеляване и съответно отделяне на част от задния корпус.
- 2 Монтиране на задния корпус към стената.
- 3 Свързване на електрическите проводници.
- 4 Затваряне на дистанционното управление.

6.2 Монтаж на дистанционното управление

Преди да монтирате контролера, определете маршрута на кабелите и съответно отстранете част от задния корпус на контролера. Кабелите могат да бъдат прекарани отляво, отгоре, отзад или отдолу.

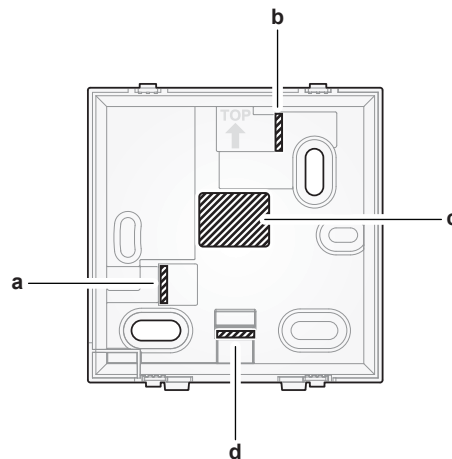

- a** Прекарване на кабелите отляво
- b** Прекарване на кабелите отгоре
- c** Прекарване на кабелите отзад
- d** Прекарване на кабелите отдолу

При прекарване на кабелите от друга страна, различна от задната, с помощта на нож отрежете парчето пластмаса, за да отворите канала за прекарване. Когато прекарвате кабелите отзад, избутайте с палец пробития отвор в центъра на задния корпус.

6.2.1 За монтаж на дистанционното управление

- 1 Извадете винтовете и дюбелите от торбата с аксесоари.

2 Монтирайте задния корпус върху равна повърхност.

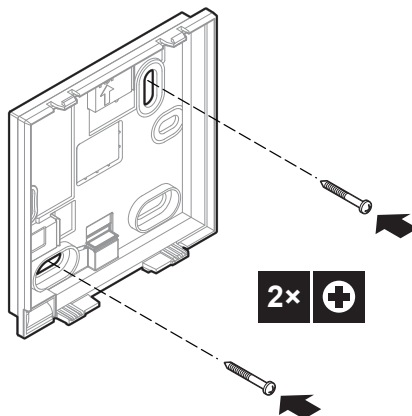

ИНФОРМАЦИЯ

Ако е необходимо (напр. при монтиране към електрическа инсталационна кутия за скрит монтаж), монтирайте задния корпус чрез пробитите отвори.

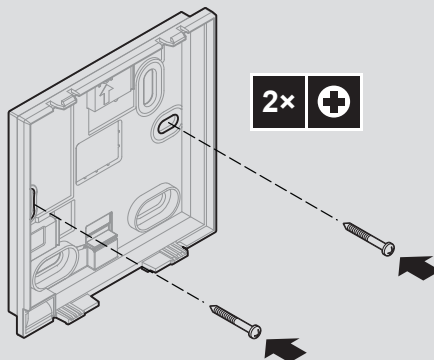

БЕЛЕЖКА

При монтиране на задния корпус към скрито монтирана електрическа инсталационна кутия се уверете, че стената е напълно плоска.



БЕЛЕЖКА

Внимавайте да не деформирате задната кутия чрез прекомерно затягане на монтажните винтове.

6.3 Свързване на електрическите кабели



БЕЛЕЖКА

Окабеляването за свързване НЕ е включено в доставката.



БЕЛЕЖКА

Когато окабелявате, прекарайте кабелите далеч от окабеляването на захранването, за да се избегне получаването на електрически смущения (външен шум).



БЕЛЕЖКА

Когато корпусът на контролера за дистанционно управление е отворен по време на монтажа, внимавайте да не повредите плоските кабели от фолио.

6.3.1 За свързване на електрокабеляването

Свържете клемите на контролера P1/P2 към клемите на вътрешното тяло P1/P2. В зависимост от точката на влизане на кабелите в задния корпус, кабелите се прекарват по малко по-различен начин.

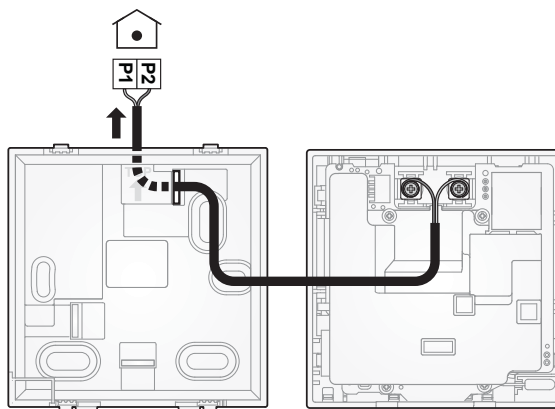
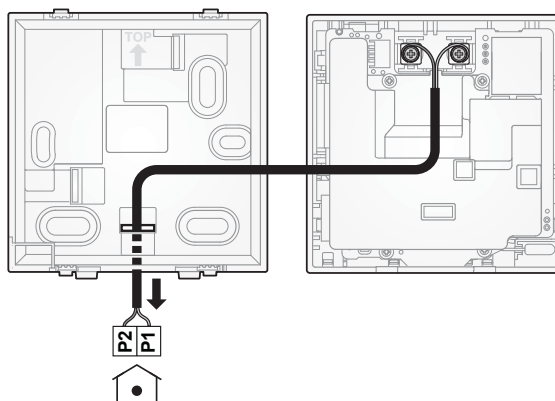
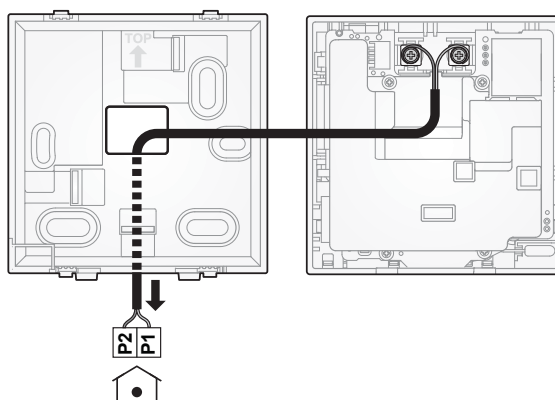
Отгоре**Отдолу****Отляво****Отзад**

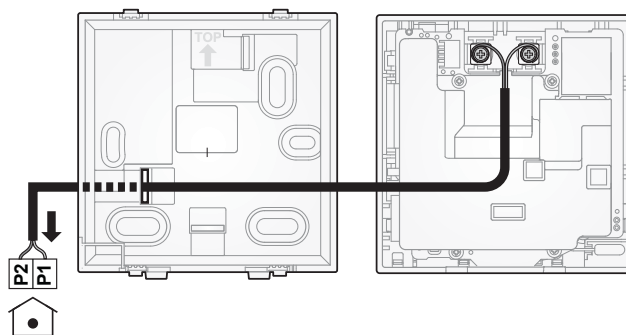

6.4 Затваряне на дистанционното управление

6.4.1 За затваряне на дистанционното управление

- 1 Щракнете предната част на контролера в задния корпус.

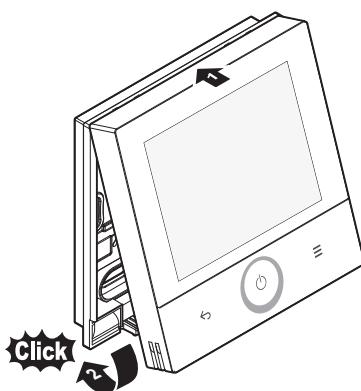

- 2 Когато мястото за монтаж е лишено от прах, обелете предпазното уплътнение.

6.5 Отваряне на дистанционното управление

6.5.1 За отваряне на дистанционното управление



ВНИМАНИЕ

НЕ прищипвайте кабелите.



БЕЛЕЖКА

При нормални обстоятелства НЕ е необходимо да отваряте контролера отново след затварянето му. Въпреки това, ако електрическите кабели трябва да се коригират, отворете контролера съгласно процедурата по-долу.

- 1 Поставете широка плоска отвертка (с ширина 5~6 mm) в прорезите в долната част на корпуса на контролера.
- 2 Бавно завъртете отвертката, без да натискате.

Резултат: Корпусът на контролера се отваря.

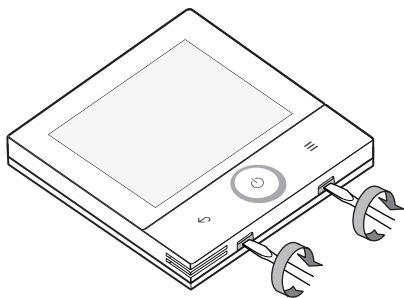

7 Пускане на системата



ВНИМАНИЕ

Преди стартиране на системата проверете дали:

- Окабеляването на вътрешните и външните модули е изпълнено.
- Капаците на превключвателните кутии за вътрешните и външния модул са затворени.

Контролерът се захранва от вътрешното тяло. Той ще се стартира веднага след като бъде свързан. За да може контролерът да работи, се уверете, че вътрешното тяло е включено. След като контролерът бъде включен, той ще се стартира автоматично и ще започне инициализация. По време на инициализацията е възможно да се конфигурират ролята и режимът на контролера. За повече информация вижте "[7.1 Задаване на роля](#)" [▶ 17] и "[7.2 Задаване на режим](#)" [▶ 18].

След инициализацията екранът на контролера показва, че настройката е завършена успешно. Докоснете **Потвърждаване** на дисплея или натиснете ↵, за да влезете в началния екран. В случай че настройката е неуспешна, на екрана се появява изскачащ прозорец за известия. Докоснете **Опитайте пак**, за да се опитате да инициализирате контролера отново. В случай на повтарящи се неизправности вижте "[12 Отстраняване на проблеми](#)" [▶ 150] за други възможни причини и коригиращи действия.

7.1 Задаване на роля

Контролерът за дистанционно управление може да работи като главен или подчинен контролер за дистанционно управление. Главното дистанционно управление осигурява пълна функционалност и действа като основно устройство за управление. Подчиненият контролер за дистанционно управление получава команди и актуализации на състоянието от главното дистанционно управление. По този начин подчиненият контролер за дистанционно управление е с по-ограничени функции и позволява само основни операции.

Може да има само 1 главно дистанционно управление. По подразбиране контролерът за дистанционно управление е главно дистанционно управление. Когато към устройството са свързани 2 контролера за дистанционно управление, 1 контролер трябва да бъде определен като подчинен контролер за дистанционно управление.



ИНФОРМАЦИЯ

При конфигурация с два контролера за дистанционно управление главното дистанционно управление е главното устройство, на което трябва да се разчита за подробни известия и информация за състоянието, тъй като то осигурява пълен изглед на известията. Подчиненият контролер за дистанционно управление може да показва известия, но в някои случаи известията може да са по-малко подробни или да показват по-малко информация от известията на главното дистанционно управление. Ако на подчинения контролер за дистанционно управление не се вижда известие, проверете главното дистанционно управление.

7.1.1 Промяна на ролята на контролера по време на инициализацията

- 1 Докато сте на екрана за инициализация, натиснете продължително .



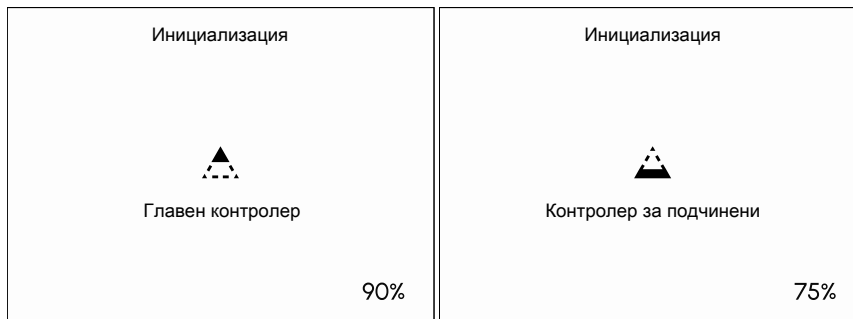

Резултат: Ролята на контролера за дистанционно управление се променя от главен на подчинен. Ако контролерът вече е бил подчинен контролер, ролята му се променя от подчинен обратно на главен. Текущата роля и придружаващата я икона се показват на екрана за инициализация.





Бележка: : ако е необходимо, ролята на контролера може да бъде променена в менюто на монтажника на по-късен етап. За повече информация вижте "[9.1.6 Настройки на контролера](#)" [[▶ 104](#)].

7.2 Задаване на режим

В зависимост от необходимата конфигурация, контролерът за дистанционно управление може да бъде настроен да работи в 1 от 3 различни режима. Всеки режим предлага различни функции на устройството.

Режим	Роля	Функции
Нормално		Контролерът е напълно функционален. Налични са всички функции, описани в " 8 Работа " [▶ 21]. Контролерът може да бъде главен или подчинен контролер.
		
Само аларма 		Контролерът действа като аларма за откриване на течове само за една група от вътрешни тела, която се състои от 1 или повече вътрешни тела. Този режим е предназначен за контролер, който ще се използва на място, където крайните потребители няма да работят с контролера, например в болнична стая. Не е налична функционалност, описана в " 8 Работа " [▶ 21]. Контролерът може да бъде главен или подчинен контролер. В този режим дисплеят е ИЗКЛЮЧЕН. Менюто на монтажника остава достъпно. За информация относно алармата за откриване на течове вижте " 12.3 Установена утечка на хладилен агент " [▶ 151].
		

Режим	Роля	Функции
Надзор 		<p>Контролерът действа само като аларма за откриване на течове за цялата система (няколко вътрешни тела и съответните им контролери). Този режим е предназначен за контролер, който ще се използва на място за надзор, например на рецепцията на хотел. Не е налична функционалност, описана в "8 Работа" [▶ 21]. Контролерът може да бъде само подчинен контролер.</p> <p>В този режим дисплеят е ИЗКЛЮЧЕН. Менюто на монтажника остава достъпно.</p> <p>За информация относно алармата за откриване на течове вижте "12.3 Установена утечка на хладилен агент" [▶ 151].</p>

7.2.1 Промяна на режима на контролера по време на инициализацията



ИНФОРМАЦИЯ

За да превключите контролера за дистанционно управление в режим Супервайзър, контролерът трябва да е подчинен.

Преминаване към режим Само аларма

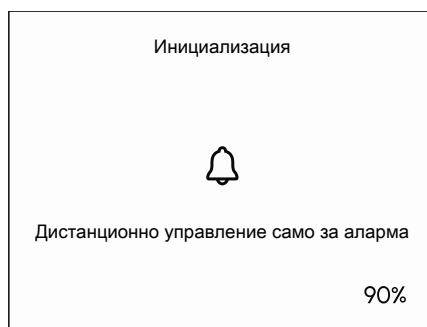

- 1 Докато сте на екрана за инициализация, натиснете и задръжте  за 5 секунди.

Резултат: Режимът на контролера за дистанционно управление се променя на **Само аларма**. Текущият режим и придружаващата го икона се показват на екрана за инициализация.



- 2 Опция: отново натиснете и задръжте  за 5 секунди, за да се върнете в режим Нормална.

Преминаване към режим Супервайзър

- 1 Докато сте на екрана за инициализация, натиснете и задръжте едновременно  и  за 5 секунди.

Резултат: Режимът на контролера за дистанционно управление се променя на **Супервайзър**. Текущият режим и придружаващата го икона се показват на екрана за инициализация (**Стая под наблюдение**).

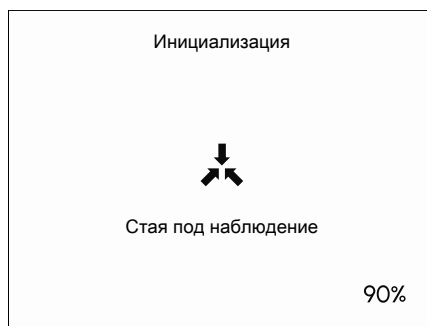

- 2 Опция: отново натиснете и задръжете ↵ за 5 секунди, за да се върнете в режим **Нормална** (подчинен).

8 Работа

8.1 Устройство за дистанционно управление: Обзор

8.1.1 Бутони

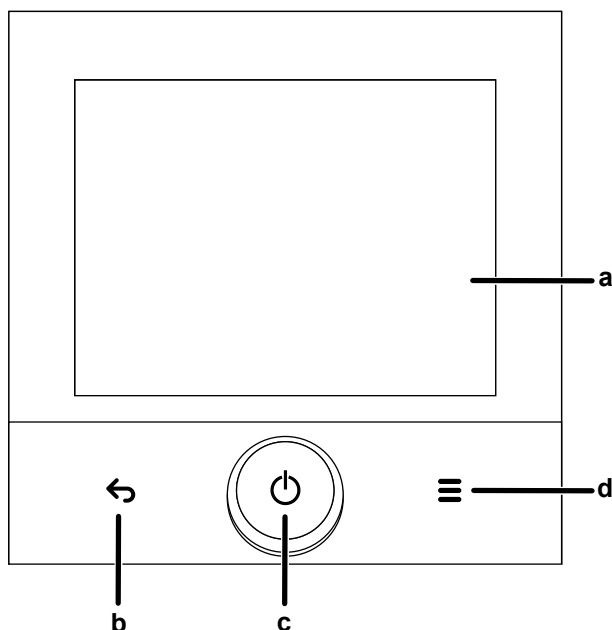

Обзор





- a Сензорен екран
- b Бутон Назад
- c Бутон за управление с Daikin eye
- d Бутон за меню

Сензорен екран

Сензорният екран е основният компонент за взаимодействие с контролера за дистанционно управление. Освен за показване на информация, сензорният екран се използва за навигация в мениютата и за извършване на настройки. Можете да взаимодействате със сензорния екран по няколко начина:



Жест на докосване	Описание
Докосване 	Бързо докосване на сензорния екран върху конкретен елемент или област. Приложимо за: <ul style="list-style-type: none"> ▪ взаимодействие с елементи от мениюта и бутони, бутони за превключване, превключватели, ...
Натискане и задържане 	Докосване на екрана върху конкретен елемент или област и оставане на място за кратък период от време. Приложимо за: <ul style="list-style-type: none"> ▪ бутони нагоре/надолу <p>Бележка: Натиснете и задръжте бутона +/-, за да промените стойностите по-бързо.</p>

Жест на докосване	Описание
Горизонтално плъзгане 	Докосване на екрана и плъзгане на пръста наляво или надясно, като задържате пръста си върху екрана. Приложимо за: <ul style="list-style-type: none"> навигиране между страниците на главното меню използване на плъзгачи за задаване на стойности (напр. яркост)
Вертикално плъзгане 	Докосване на екрана и плъзгане на пръста надолу или нагоре, като задържате пръста си върху екрана. Приложимо за: <ul style="list-style-type: none"> превъртане на вертикално организирани подменюта (напр. настройки на място). избор на стойност от списък (напр. продължителност за автоматично нулиране на зададена точка) използване на плъзгачи за задаване на стойности (напр. зададена точка)







**БЕЛЕЖКА**

Когато използвате сензорния екран за промяна на стойностите на настройките, изчакайте, докато стойността се актуализира, преди да взаимодействате отново със сензорния екран или който и да е от сензорните бутони.





**ИНФОРМАЦИЯ**

Някои действия с бутони и комбинации от бутони са достъпни само за монтажниците. Тези действия са обозначени с . Действията, които са достъпни за крайните потребители, са обозначени с .

Назад

Действие	Степен
Връщане към предишен екран или ниво на менюто. Ако някои стойности са били променени, потвърдете промените.	
Натиснете и задръжте едновременно с  в продължение на 5 секунди, за да влезете в менюто на монтажника от всеки екран.	
Когато сте в менюто на монтажника, докоснете, за да излезете от менюто на монтажника.	
Само по време на инициализацията: натиснете и задръжте едновременно с  за 5 секунди, за да превключите контролера за дистанционно управление от главен към подчинен или обратното.	







Работа

Действие	Степен
Натиснете за кратко, за да ВКЛЮЧИТЕ/ИЗКЛЮЧИТЕ работата на системата. Бележка: при ИЗКЛЮЧВАНЕ на работата на системата започва обратно броене от 5 секунди. Натиснете отново бутона, за да прескочите обратното броене и да ИЗКЛЮЧИТЕ незабавно работата на системата.	
Натиснете и задръжте, за да получите достъп до менюто на мениджъра за задачи (бързи действия).	
Излезте от менюто на мениджъра за задачи (бързи действия).	
Натиснете и задръжте за 15 секунди, за да рестартирате контролера за дистанционно управление.	

Бутонът за управление е обграден от Daikin eye, който функционира като индикатор на състоянието. За повече информация вижте "[8.1.3 Индикатор за статус](#)" [▶ 25].

Меню





























Действие	Степен
Влезте в главното меню от началния екран.	
Когато се намирате в менюто на монтажника, излезте от менюто на монтажника.	
Докато сте на екрана с настройки на място: натиснете и задръжте едновременно с  , за да получите достъп до настройките на място на външното тяло.	
Само по време на инициализацията: натиснете и задръжте едновременно с  за 5 секунди, за да превключите контролера за дистанционно управление от главен към подчинен или обратното.	
Само по време на инициализация: натиснете и задръжте за 5 секунди, за да превключите подчинения контролер за дистанционно управление в контролер за дистанционно управление само за аларма.	

8.1.2 Икони за състоянието

Икона	Описание
	Bluetooth. ⁽¹⁾ Указва, че контролерът комуникира с мобилно устройство за употреба с приложението Madoka Assistant.

⁽¹⁾ Думата Bluetooth® и емблемите са регистрирани търговски марки, притежавани от Bluetooth SIG, Inc. и употребата на такива марки от Daikin Europe N.V. е под лиценз. Останалите търговски марки и търговски наименования са тези на техните съответни собственици.

Икона	Описание
 	<p>Заклучване. Иконата на затворен катинар показва, че дадена функция или режим на работа са заключени и следователно не могат да бъдат използвани или избирани. В менюто на функцията за заключване се показва отворен катинар, която показва, че дадена функция или режим на работа не е заключена в момента.</p>
	<p>Главно дистанционно управление. Показва, че контролерът за дистанционно управление е главно дистанционно управление.</p>
	<p>Подчинен контролер за дистанционно управление. Показва, че контролерът за дистанционно управление е подчинен контролер за дистанционно управление.</p>
	<p>Централно управление. Показва, че системата се управлява от оборудване за централно управление (допълнителна принадлежност) и че управлението на системата от контролера е ограничено.</p>
	<p>Превключване под централно управление. Показва, че превключването на охлаждане/отопление е под централно управление от друго вътрешно тяло или от допълнителен селектор за охлаждане/отопление, който е свързан към външното тяло.</p> <p>Когато тази икона е показана, ръчно избиране на охлаждане или отопление не е възможно. Когато иконата мига в лентата за състоянието, това означава, че контролерът за дистанционно управление може да бъде зададен като главно устройство за охлаждане/отопление. За повече информация вижте "Върховенство при охлаждане/отопление" [► 105].</p>
	<p>Размразяване/топъл старт. Показва, че е активна операцията на размразяване или топъл старт (самоVRV).</p>
	<p>Програма/таймер. Показва, че системата работи по програма или че таймерът за ИЗКЛЮЧВАНЕ е активиран. Тази икона се показва и когато системното време не е зададено.</p>
	<p>Работа на самопочистващия се филтър. Показва, че операцията за самопочистване на филтъра е активна.</p>
	<p>Бърз старт. Показва, че режимът Бърз старт е активен (само Sky Air)</p>
	<p>Пробна експлоатация. Показва, че режимът Пробна експлоатация е активен (само Sky Air).</p>
	<p>Проверка. Показва, че вътрешното или външното тяло се проверява.</p>
	<p>Периодична проверка. Показва, че вътрешното или външното тяло се проверява.</p>
	<p>Резервно вътрешно тяло. Показва, че в системата дадено вътрешно тяло е настроено като резервно вътрешно тяло.</p>
	<p>Индивидуална посока на въздушната струя. Показва, че настройката за индивидуална посока на въздушната струя е активирана.</p>

Икона	Описание
	Информация. Показва информационен екран.
	Известие. Показва, че е възникнала грешка или неизправност, или че трябва да се извърши поддръжка на компонент на вътрешното тяло.
 	Предупреждение. Показва, че е възникнала грешка или неизправност (изтичане на хладилен агент R32, грешка при инициализация).
	Ротация. Показва, че ротацията на работещите вътрешни тела е активирана и активна.
	Поддържане на определен диапазон на температурата. Показва, че вътрешното тяло работи в условия на поддържане на определен диапазон на температурата.
	Тих режим. Показва, че тихият режим е активиран и активен.
	Празници. Показва, че режимът за празници е активиран и активен.
	Отворена врата/прозорец. Показва, че интелигентният датчик за врати/прозорци Madoka Plus е открил отворен прозорец или врата.
	Вентилация. Показва, че е свързано вентилационно устройство за регенериране.
	Освежаване. Показва, че функцията Освежаване е активирана и активна.



ИНФОРМАЦИЯ









- За информация относно иконите за режим на работа и режим на вентилация, вижте "8.6 Режим на работа" [▶ 44] и "8.4.1 Режим на вентилация" [▶ 37] съответно.
- Повечето икони са свързани с неща, зададени в приложението Madoka Assistant. За повече информация вижте приложението.

8.1.3 Индикатор за статус

Daikin eye



Daikin eye функционира като индикатор на състоянието, като Daikin eye се държи по различен начин в зависимост от условията на системата. Цветът и поведението на Daikin eye предоставят повече информация за текущото състояние на системата.

Цвят и поведение		Значение
Синьо, постоянно		<ul style="list-style-type: none"> Охлаждане Режим на изсушаване Режим само вентилатор Меню за настройка на яркостта (дори когато работата е ИЗКЛЮЧЕНА или контролерът е в състояние на грешка) Актуализацията на фърмуера е успешна (Daikin eye ще остане в синьо, докато известието не бъде отхвърлено)
Синьо, мигащо		<p>Сдвояване (мобилен телефон или безжичен датчик)</p> <p>Бележка: Daikin eye светва в постоянно синьо за 3 секунди, за да покаже успешно сдвояване.</p>
Оранжево, постоянно		Режим на отопление
Лилаво, постоянно		<ul style="list-style-type: none"> Режим на вентилация Режим пречистване на въздуха
Червен, мигащ		Състояние на грешка
Червено, мигащо в комбинация със звукова аларма		Аларма за изтичане на хладилен агент R32
Зелено, постоянно		Първоначално инициализиране
Редуване на зелено и синьо при мигане		Актуализация на фърмуера в ход
Червено, постоянно		<p>Неуспешно актуализиране на фърмуера</p> <p>Бележка: Daikin eye ще остане червен, докато системата се възстанови от грешката.</p>
ИЗКЛ.	-	<ul style="list-style-type: none"> Не се изпълнява операция Системата е ИЗКЛЮЧЕНА

8.2 Основна употреба

8.2.1 Начален екран

След инициализация или излизане от спящия режим началният екран е първият екран, който виждате при работа с контролера за дистанционно управление. Началният екран предоставя важна информация относно текущото състояние на системата. Освен това началният екран дава възможност за бърз достъп до някои функции (вижте "[Бързи действия](#)" [▶ 28]). След определен период на неактивност контролерът винаги се връща към началния екран.

В зависимост от активния в момента режим на работа и конфигурацията на системата, елементите, които се показват на началния екран, могат леко да се различават. За повече информация относно режимите на работа вижте "8.6 Режим на работа" [► 44].

Начален екран по подразбиране

При някои режими на работа (изсушаване, само вентилатор, вентилация) не се използват зададени точки. Когато тези режими са активни, на началния екран вместо тях се показва иконата на режима на работа.

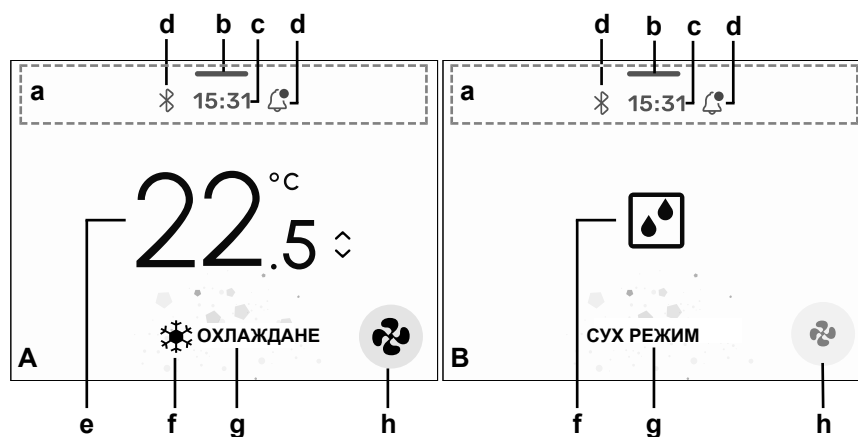

- A Начален екран по подразбиране в режим Охлаждане
- B Начален екран по подразбиране в режим Изсушаване
- a Лентата на състоянието
- b Ръкохватка (индикатор за издърпване за падащо меню)
- c Системно време
- d Икони за състоянието
- e Зададена точка (ако е приложимо)
- f Икона на режима на работа
- g Текущ режим на работа
- h Настройка на въздушната струя или скоростта на вентилатора

Визуализации на датчиците

Началният екран може да бъде конфигуриран така, че да визуализира следните данни от датчиците в допълнение към елементите, които вече са налични на началния екран по подразбиране:

- Стайна температура
- Концентрация на CO₂ (когато е свързан датчик за CO₂)

Опциите за визуализация се конфигурират с помощта на настройки на място, за да се определи кои данни от датчиците да се показват на началния екран. За повече информация вижте "9.1.2 Полеви настройки" [► 88].

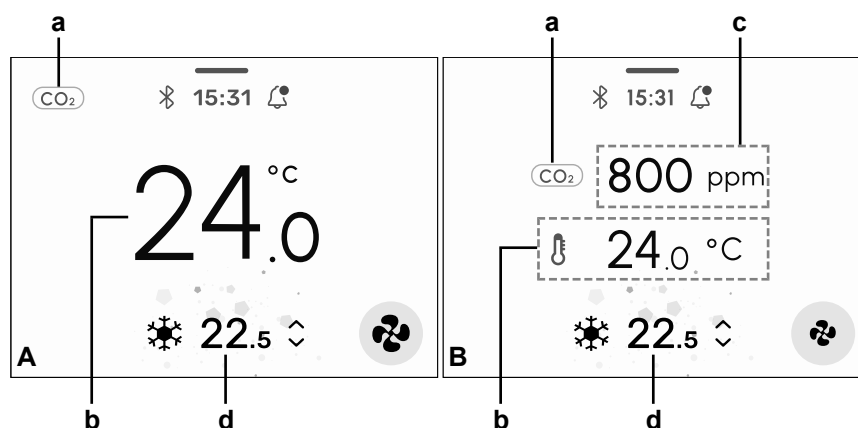



- A Начален екран с индикатор за стайна температура и концентрация на CO₂

- В** Начален екран със стойност за стайна температура и концентрация на CO₂
- а** Индикатор за концентрацията на CO₂
- б** Стайна температура
- с** Стойност на концентрацията на CO₂
- д** Зададена точка (ако е приложимо)

Когато се визуализира стайната температура, стойността на стайната температура се показва в центъра на екрана, докато стойността на зададената точка се премества в долната част на началния екран. За режимите на работа без зададена точка (изсушаване, само вентилатор) вместо това се показва режимът на работа.

Когато е свързан датчик за CO₂, по подразбиране се показва индикаторът за концентрация на CO₂. Системата може да се конфигурира така, че да показва и цифровата стойност на концентрацията чрез ["9.1.2 Полеви настройки"](#) [▶ 88]. Цветът на индикатора за концентрация на CO₂ също дава информация относно качеството на въздуха:

Индикатор	Цвят	Качество на въздуха
	Зелен	Правилно
	Жълт	Средно
	Червен	Лоша



ИНФОРМАЦИЯ

Контролерът е оборудван с функция за пестене на енергия, която кара екрана да се изключва след определен период на неактивност. За да накарате екрана да светне отново, натиснете където и да е върху сензорния екран или върху някой от сензорните бутони.

Бързи действия

Някои действия могат да се извършват бързо директно от началния екран, като се осигуряват бързи пътища към настройки, които иначе са достъпни от главното меню.

Промяна на зададената точка

Докато сте в началния екран, докоснете центъра на началния екран или зададената точка в долната част на екрана, за да промените зададената точка в режим на охлаждане, отопление или автоматична работа. Вижте ["8.5 Точка на задаване"](#) [▶ 40] за повече информация.

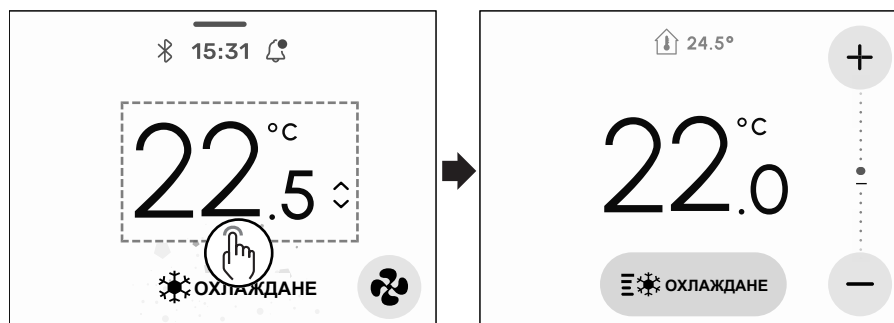

Задаване на режима на работа

В началния екран докоснете иконата или текста за режим на работа, за да промените режима на работа. Вижте ["8.6 Режим на работа"](#) [▶ 44] за повече информация.

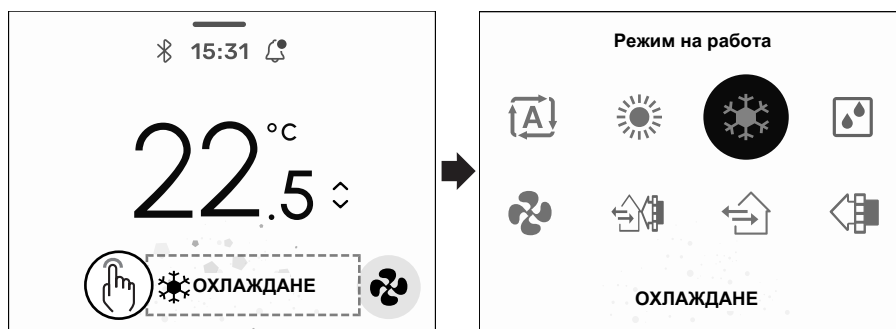

Настройка на скоростта на вентилатора и посоката на въздушната струя

Докато сте в началния екран, докоснете , за да промените скоростта на вентилатора. На получения екран могат бързо да се променят и режимът на скоростта на вентилатора, и посоката на въздушната струя. За повече информация вижте "8.3.3 Скорост на вентилатора" [▶ 35] и "8.3.2 Посока на въздушната струя" [▶ 33].

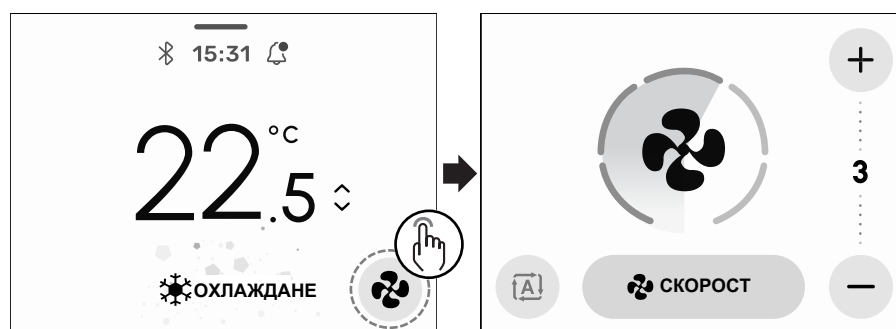

Задаване на режима на вентилация

Прилага се само когато системата се състои САМО от вентилационни устройства. Когато сте в началния екран, докоснете режима на вентилация в долната част на екрана, за да промените режима на вентилация. Вижте "8.4 Вентилация" [▶ 37] за повече информация.



Задаване на степента на вентилация

Прилага се само когато системата се състои САМО от вентилационни устройства. Вижте "8.4 Вентилация" [▶ 37] за повече информация.

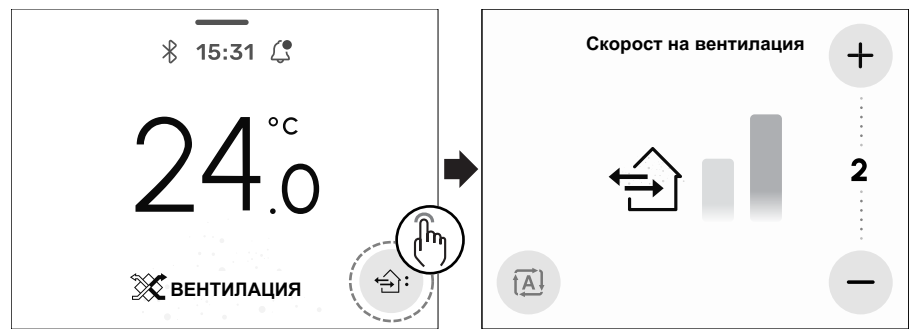

8.2.2 Главно меню

От началния екран натиснете , за да влезете в главното меню. В главното меню плъзнете наляво или надясно, за да преминете през страниците на главното меню. Или докоснете стрелките наляво и надясно, за да превключвате между страниците на главното меню.

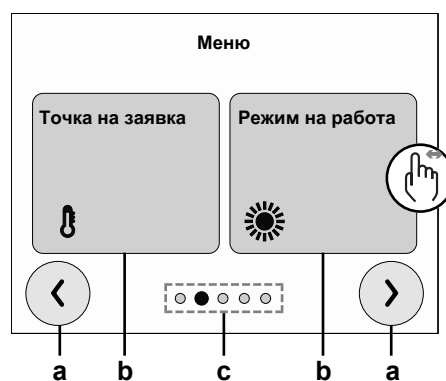





- a Бутони със стрелки
- b Подменюта
- c Индикатор за текущата страница на главното меню





Докоснете даден елемент от менюто, за да влезете в някое от подменютата.



ИНФОРМАЦИЯ

В зависимост от конфигурацията на системата може да са налични различни или по-малко подменюта.

Подменю	Описание
	Въздушна струя. Задайте диапазона на посоката на въздушната струя на вътрешното тяло или активирайте предотвратяването на течение. Вижте "8.3 Въздушна струя" [▶ 33].
	Вентилация. Задайте скоростта на вентилатора и режима на работа на вентилацията. Активирайте Освежаване . Вижте "8.4 Вентилация" [▶ 37].
	Точка на заявка. Задайте желаната температура за режимите на работа, които се нуждаят от зададена точка (автоматичен, отопление, охлаждане). Вижте "8.5 Точка на задаване" [▶ 40].
	Режим на работа. Да задават режима на работа в помещенията. Вижте "8.6 Режим на работа" [▶ 44].

Подменю	Описание
	Потребителски настройки. Конфигуриране на свързаните с потребителя настройки: <ul style="list-style-type: none"> ▪ Време, Дата и Език ▪ Настройки на екрана ▪ Блутуут Вижте " 8.7 Потребителски настройки " [▶ 50].
	Енергоспестяване. Конфигурирайте различни настройки, за да спестите енергия: <ul style="list-style-type: none"> ▪ ИЗКЛ таймер ▪ Автоматично нулиране на точка на заявка ▪ Понижаване ▪ Ограничение на консумацията на енергия Вижте " 8.8 Пестене на енергия " [▶ 54].
	Сензори. Преглед на информацията за датчиците и взаимовръзките. <p>Вижте "8.9 Датчици" [▶ 61].</p>
	Известия. Преглед на чакащи известия и справка с историята на известията. <p>Вижте "8.10 Известия" [▶ 80].</p>
	Информация. Преглед на информация за системата и контролера за дистанционно управление. <p>Вижте "8.11 Информация" [▶ 81].</p>

8.2.3 Падащ екран

Падащият екран предоставя следната информация и функционалност:

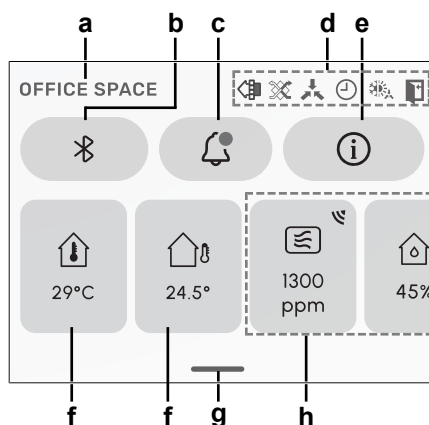

- a** Име на местоположението/идентификатор BLE (само когато Bluetooth е ВКЛЮЧЕН)
- b** Бутон за превключване на Bluetooth
- c** Бутон за известия (бърз достъп до "[8.10 Известия](#)" [▶ 80])
- d** Индикатори на състоянието
- e** Бутон за информация (бърз достъп до "[8.11 Информация](#)" [▶ 81])
- f** Вътрешна температура
- Външна температура
- g** Ръкохватка
- h** Състояния на датчиците (ако е приложимо)



ИНФОРМАЦИЯ

Състоянията на датчиците се показват само когато са свързани допълнителни датчици. Бутоните показват стойности, съответстващи на свързания вид датчик. В зависимост от броя на свързаните датчици може да плъзнете пръст, за да прегледате повече състояния на датчиците. За повече информация относно датчиците вижте "[8.9 Датчици](#)" [▶ 61].

Падащият екран е достъпен директно от началния екран. За повече информация вижте "[Достъп до падащия екран](#)" [▶ 32].

Достъп до падащия екран

- 1 Докоснете произволно място в информационната лента. Или плъзнете пръста си надолу по ръкохватката.

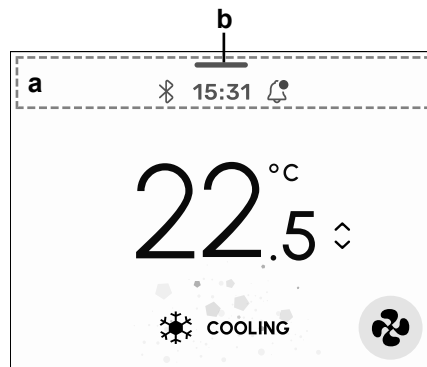

- a Информационна лента
b Ръкохватка

Резултат: Показва се падащият екран.

- 2 Плъзнете нагоре по ръкохватката или натиснете ↶ на контролера за дистанционно управление, за да се върнете към началния екран.

8.2.4 Фоново осветление на екран

За да може дистанционното управление да работи, фоновото осветление (подсветка) на екрана трябва да е включено. В противен случай дистанционното управление не разпознава натискането на бутони.

След период на работна неактивност, подсветката ще се изключи или ще премине в слабо включено състояние, в зависимост от условията на работа:

- Работа ВКЛ.: подсветка ИЗКЛ.;
- Работа ВКЛ.: подсветка ВКЛ. слабо.



ИНФОРМАЦИЯ

- Промяната на състоянието на подсветката след неактивност се задава с полева настройка на дистанционното управление R1-8 (Таймер за липса на работа). За повече информация, вижте "[Полеви настройки на кабелно дистанционно управление](#)" [▶ 93].
- Притъмняването на подсветката се задава с местна настройка на дистанционното управление R1-10 (Притъмняване на подсветка). За повече информация, вижте "[Полеви настройки на кабелно дистанционно управление](#)" [▶ 93].
- За указание относно настройката на яркостта и контраста на екрана при включена подсветка вижте "[8.7.4 Настройки на екран](#)" [▶ 52].

8.3 Въздушна струя

8.3.1 Предотвратяване на течение



ИНФОРМАЦИЯ

За да използвате тази функция, е необходимо вътрешните тела да са оборудвани с датчик за движение (допълнителна принадлежност). Интелигентният датчик Madoka Plus (WLPiR) НЕ е съвместим с тази функция.



ИНФОРМАЦИЯ

Тази функция не се поддържа, когато системата включва външни модули Sky Air RR или RQ.

Предотвратяване на течението е настройка, която позволява на вътрешното тяло да контролира автоматично посоката на въздушната струя, за да предотврати директното въздействие на въздушната струя върху хората в стаята въз основа на (липсата на) присъствие, установено от датчик за движение. Можете да активирате или деактивирате функцията за предотвратяване на течението, като докоснете превключвателя.



а Превключвател за предотвратяване на течението

8.3.2 Посока на въздушната струя

Посоката на въздушната струя е посоката, в която вътрешният модул духа въздух.

За посоката на въздушната струя

Могат да се задават следните посоки на въздушната струя:

Посока	Икона	
	Хоризонтална	Вертикално
Фиксирано. Вътрешното тяло подава въздух в 1 от 5 фиксирани позиции. Когато иконата е в сиво, фиксираният режим е активен (опция за превключване).		
Люлеене. Вътрешното тяло преминава последователно през 5-те позиции. Когато иконата е синя на бял фон, люлеенето е активно (опция за превключване).		
Автоматично. Вътрешното тяло регулира посоката на въздушната струя в зависимост от движението, отчетено от датчика за движение.		



ИНФОРМАЦИЯ

- В зависимост от типа на вътрешния и/или разположението и организацията на системата, автоматичната посока на струята може да не е достъпна.
- За някои видове вътрешни модули не можете да зададете посоката на въздушната струя.

Автоматично управление на въздушната струя

Посоката на въздушната струя на вътрешните тела се контролира автоматично при следните условия на работа:

- Когато стайната температура е по-висока от зададената точка на контролера за режим на отопление (включително автоматичен режим).
- Когато вътрешните тела работят в режим на отопление и функцията за размразяване е активна.
- Когато хоризонталната посока на въздушната струя е настроена на автоматичен режим, вертикалната посока на вентилатора също ще стане автоматична и обратното.

За задаване на посока на въздушна струя

- 1 Отидете на екрана за посока на въздушната струя. Това може да стане по два начина:

- В началния екран докоснете . След това докоснете селектора и изберете **ВЕРТИКАЛНО** или **ХОРИЗОНТ**.
- Когато сте на началния екран, натиснете за да отворите главното меню. След това отидете на **Въздушна струя > Настройки на въздушния поток**. След това докоснете селектора и изберете **ВЕРТИКАЛНО** или **ХОРИЗОНТ**.

Резултат: Появява се екранът за настройка на посоката на въздушната струя.

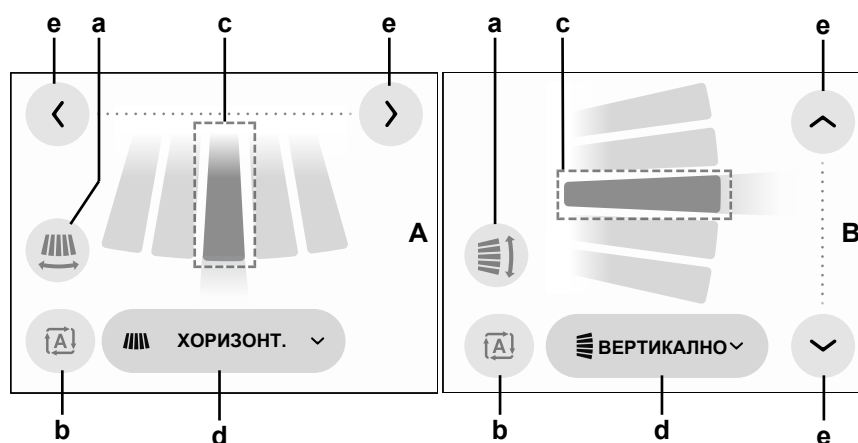

- A Екран за хоризонтална посока на въздушната струя
- B Екран за вертикална посока на въздушната струя
- a Превключвател за люлеене
- b Превключвател за автоматичен режим
- c Настояща посока на въздушната струя (синьо)
- d Селектор с текуща настройка на въздушната струя
- e Стрелки (наляво/надясно или нагоре/надолу в зависимост от избраната посока)

- 2 Докоснете бутоните със стрелки, за да регулирате посоката на въздушната струя. Можете също така да докоснете някоя от лентите за посоката на въздушната струя, за да промените директно посоката на желаната стойност.

Резултат: Избраната в момента посока на въздушната струя е подчертана в синьо.

- 3 Докоснете превключвателя за люлеене, за да активирате люлеенето. Докоснете отново превключвателя, за да деактивирате люлеенето.
- 4 Докоснете [A], за да активирате автоматичния режим. Докоснете отново превключвателя, за да деактивирате автоматичния режим.

Резултат: Вътрешното тяло променя посоката на въздушната си струя.



ИНФОРМАЦИЯ

Ръчното избиране на посока на въздушната струя, когато посоката на въздушната струя е настроена на автоматичен режим, ще деактивира автоматичния режим.

8.3.3 Скорост на вентилатора

Скоростта на вентилатора е силата, с която въздухът излиза от вътрешния модул.

За скоростта на вентилатора

В зависимост от вътрешното тяло можете да изберете между:

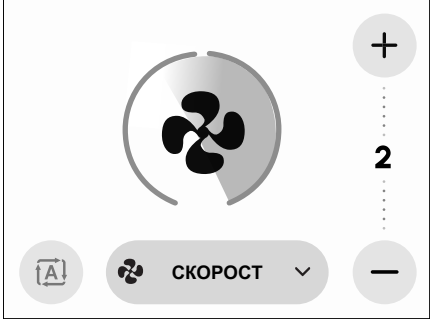
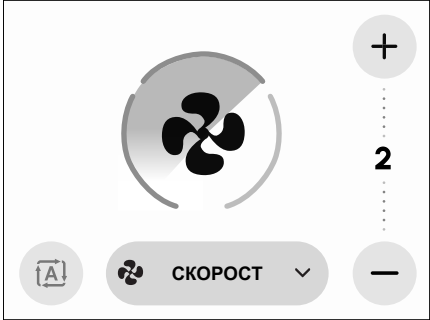
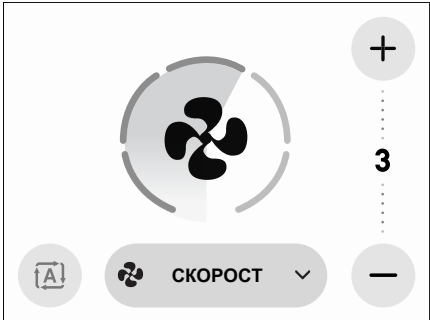
Скорост на вентилатора	Екран
2 скорости на вентилатора	
3 скорости на вентилатора	
5 скорости на вентилатора	



Вътрешните тела могат да поддържат различен брой опции за скорост на вентилатора (2, 3 или 5 избираеми скорости на вентилатора). Някои вътрешни тела поддържат и автоматична скорост на вентилатора. В този случай вътрешното тяло регулира автоматично скоростта на вентилатора в зависимост от зададената точка и вътрешната температура. Когато е наличен този режим на скорост на вентилатора, се показва .



ИНФОРМАЦИЯ

- За целите на механичната защита е възможно вътрешният модул да се включи сам в режим на автоматична скорост на вентилатора.
- Ако вентилаторът спре да работи, това не означава непременно повреда на системата. Вентилаторът може да спре да работи по всяко време.
- Възможно е да мине известно време, преди да се извършат реално промените в настройките на скоростта на вентилатора.

За задаване на скорост на вентилатора

- 1 Отидете на екрана за скорост на вентилатора. Това може да стане по два начина:
 - В началния екран докоснете .
 - Когато сте на началния екран, натиснете , за да отворите главното меню. След това отидете на **Въздушна струя > Настройки на въздушна струя**.

Резултат: Показва се екранът за скорост на вентилатора.

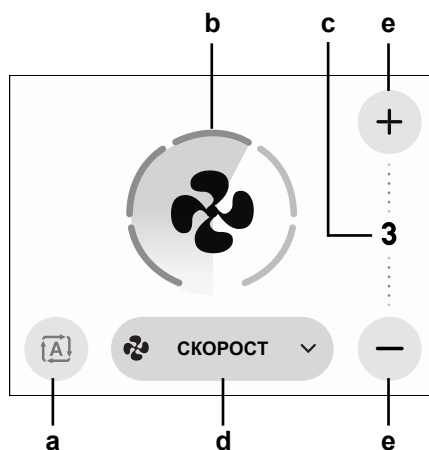

- a Превключвател за автоматичен режим
- b Текуща скорост на вентилатора (синьо)
- c Ниво на скоростта на вентилатора
- d Селектор
- e Бутони (увеличаване/намаляване)

- 2 Докоснете бутоните + или –, за да регулирате скоростта на вентилатора. Можете също така да докоснете някоя от лентите за скоростта на вентилатора, за да промените скоростта на вентилатора директно до желаното ниво.

Резултат: Избраната в момента скорост на вентилатора е маркирана в синьо. Броят на сегментите (1~5) съответства на избраното ниво на скорост на вентилатора.

- 3 Докоснете [A], за да активирате автоматичния режим. Докоснете отново превключвателя, за да деактивирате автоматичния режим.

Резултат: Вътрешното тяло променя скоростта на вентилатора си.

8.4 Вентилация



ИНФОРМАЦИЯ

Настройки на вентилацията могат да се правят CAMO за уреди с вентилатор за извличане на топлината.

8.4.1 Режим на вентилация

Вентилацията за регенериране може да работи в различни режими на работа.

Икона	Режим на вентилация
	Вентилация за регенериране на енергията. Външният въздух се подава в помещението, след като е преминал през топлообменник.
	Байпас. Външният въздух се подава в помещението, без да е преминал през топлообменник.
	Автоматично. За да се проветри помещението по най-ефективния начин, вентилационният модул за регенериране на енергия автоматично превключва между режимите Байпас и Вентилация за регенериране на енергия (въз основа на вътрешни изчисления).

**ИНФОРМАЦИЯ**

В зависимост от вида на вентилатора за извличане на топлина, може да са достъпни различен брой режими на работа.

**ИНФОРМАЦИЯ**

Смяна на режима на вентилация е възможна независимо от йерархията на режим охлаждане/отопление. За повече информация, вижте "[Върховенство при охлаждане/отопление](#)" [▶ 105].

**ИНФОРМАЦИЯ**

За осигуряване на плавно стартиране не изключвайте системата докато работи.

За задаване на режима на вентилация

- 1 Отидете на екрана за режим на вентилация. Това може да стане по два начина:
 - На началния екран докоснете текста или иконата за вентилация (бързо действие).
 - Когато сте на началния екран, натиснете ☰, за да отворите главното меню. След това докоснете елемента от менюто **Вентилация** и изберете **Режим на вентилация**.

Резултат: Показва се екранът за режим на вентилация.



а Текущо избран режим на вентилация

- 2 Докоснете икона на режим на работа, за да я изберете.

Резултат: Устройството променя режима си на работа.

8.4.2 Скорост на вентилация

Скоростта на вентилация е скоростта на вентилатора по време на работа в режим на вентилация.

За задаване на скорост на вентилация

- 1 Отидете на екрана за степен на вентилация. Това може да стане по два начина:
 - На началния екран докоснете текста или иконата за вентилация (бързо действие).
 - Когато сте на началния екран, натиснете ☰, за да отворите главното меню. След това отидете на **Вентилация > Скорост на вентилация**.

Резултат: Показва се екранът за степента на вентилация.

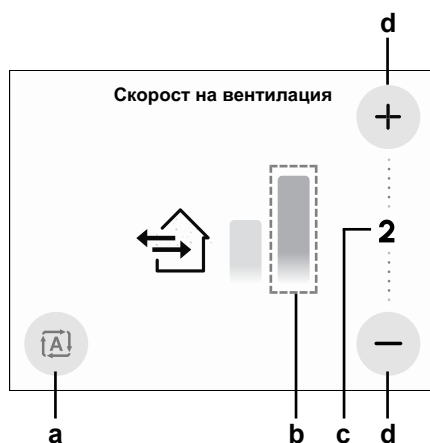

- a Превключвател за автоматичен режим
- b Текуща степен на вентилация (лилаво)
- c Ниво на вентилация
- d Бутони (увеличаване/намаляване)

- 2 Докоснете бутоните + или –, за да регулирате степента на вентилация. Можете също така да докоснете лентите за степен на вентилация, за да промените степента на вентилация директно до желаното ниво.

Резултат: Избраната в момента степен на вентилация е маркирана в лилаво. Броят на лентите (1~2) съответства на избраното ниво на вентилация.

- 3 Докоснете **[A]**, за да активирате автоматичния режим. Докоснете отново превключвателя, за да деактивирате автоматичния режим.

Резултат: Вентилационното устройство променя степента си на вентилация.

8.4.3 Освежаване

Когато системата включва съвместими вентилационни устройства, в менюто **Вентилация** се появява функцията **Освежаване**. При нормална работа на вентилацията обемът на подавания и отвеждания въздух е един и същ. **Освежаване** е функция, която позволява отделно управление на крановете за подаване и отвеждане на въздуха.



ИНФОРМАЦИЯ

Контролерът за дистанционно управление може да активира или деактивира работата на функцията **Освежаване** само когато конфигурацията на системата е правилна. За да промените конкретния режим на функцията **Освежаване**, в който работи устройството, вижте документацията на устройството за съответната настройка на място.

Активиране или деактивиране на функцията Освежаване

Предварително условие: Конфигурацията на системата поддържа функцията Освежаване.

- 1 В главното меню отидете на **Вентилация**.

Резултат: Показва се следният екран.

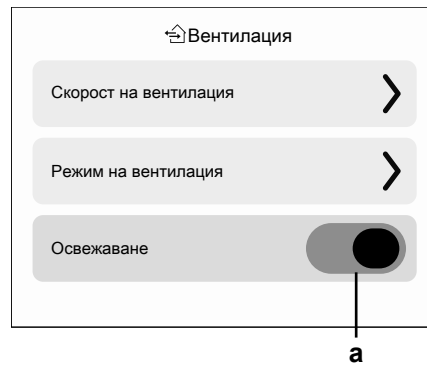

а Превключвател

2 Докоснете превключвателя.

Резултат: Функцията **Освежаване** е активирана/деактивирана.

8.5 Точка на задаване

Точката на задаване е целевата температура за режимите на охлаждане, отопление и автоматичен.

8.5.1 За точката на задаване

В зависимост от конфигурацията началният екран показва точката на заявка за температура чрез числена стойност или чрез символ.



ИНФОРМАЦИЯ

За начина на настройка на точка на заявка на начален екран, вижте приложението Madoka Assistant. Вижте също "Екран" [▶ 135].

Точка на заявка на начален екран: Цифрова

В случай че началният екран показва зададената точка на температурата като числова стойност, Вие контролирате стайната температура, като я повишавате или понижавате на стъпки от 0,5°C.

Диапазонът на зададената точка по подразбиране е 16°C~32°C. Ако за този обхват са зададени някакви ограничения, зададената точка може да се повишава или понижават само до зададените максимални/минимални граници на диапазона на зададената точка. Това може да се конфигурира или чрез менюто на монтажника (вж. "Граница на диапазона на зададената точка" [▶ 109]), или чрез приложението Madoka Assistant.

Точка на заявка на начален екран: Символична

В случай че началният екран показва зададената точка на температурата като символ, Вие контролирате стайната температура, като повишавате или понижавате зададената точка по отношение на референтна зададена точка.

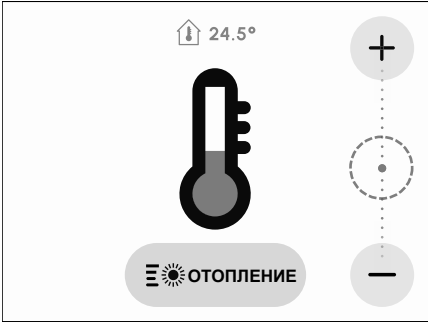
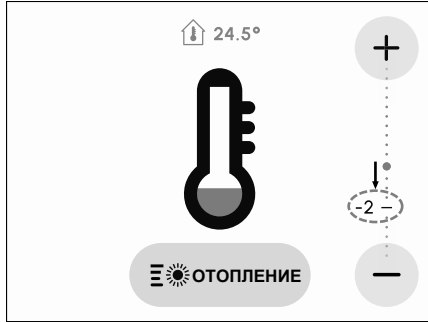
Зададена точка на референтна температура	Коригирана зададена точка
 <p>Референтната зададена точка се обозначава с точката в центъра на раздела за настройка на зададената точка. Освен това референтната зададена точка се показва визуално от запълнения наполовина термометър.</p>	 <p>Коригираната зададена точка се обозначава като число, за разлика от първоначалната зададена точка (в този случай -2 за обозначаване на -2°C). Запълването на термометъра се коригира, за да покаже визуално промяната на зададената точка. Обърнете внимание, че точката, представляваща референтната зададена точка, остава видима в раздела за настройка на зададената точка.</p>



ИНФОРМАЦИЯ

Когато конфигурацията на системата включва подчинен контролер за дистанционно управление, промяна в някои от следните настройки ще наложи рестартиране на подчинения контролер за дистанционно управление, за да се поддържа синхронизация с главното дистанционно управление:

- Граници на диапазона на зададената точка
- Минимална разлика на зададената точка (с приложение Madoka Assistant)
- Изглед на символа

Възможно е да се повишат зададените стойности с до три стъпки от 1°C над и до три стъпки от 1°C под еталонната точка.

Пример: Ако еталонната точка на заявка е 25°C, възможно е да се повиши точката на заявка до 28°C и да се понижи до 22°C.

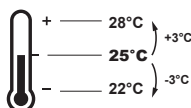

ИНФОРМАЦИЯ

За начина на задаване на референтната зададена точка вижте приложението Madoka Assistant.

Изключения от тази логика са възможни в случай на:

- Ограничения на диапазон на точка на заявка
- Централно управление / управление чрез график

Диапазон на точка на заявка

Ако са зададени някакви ограничения за диапазона на зададената точка по подразбиране (16°C~32°C) чрез менюто на монтажника или чрез приложението Madoka Assistant, зададената точка може да се повиши или понижи нагоре/надолу само до зададените горни/долни граници на диапазона на зададената точка. За повече информация относно конфигурирането на границите на диапазона на зададената точка вижте "Граница на диапазона на зададената точка" [▶ 109].

Пример: ако еталонната температура е 25°C, можете нормално да понижите точката на заявка с три стъпки до 22°C. Ако обаче лимитът на диапазон на точка на заявка е зададен на 23°C, можете да понижите точката на заявка само до 23°C.

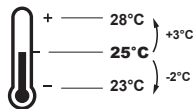

Централно управление / График

Ако системата е под централизирано управление или график, тогава регулярните лимити на диапазон на точка на заявка от +3°C/-3°C могат да бъдат отменени и променени.

АКО	ТОГАВА
Централизираното управление или графикът налагат точка на заявка, която е в регулярния диапазон на точка на заявка от +3°C/-3°C.	Нищо необичайно не се случва и системата следва регулярната точка на заявка и логика на диапазон на точка на заявка.

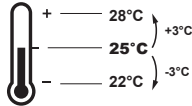
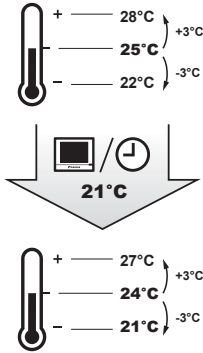
АКО	ТОГАВА
<p>Централизираното управление или графикът налагат точка на заявка, която надвишава регулярния диапазон на точка на заявка от +3°C/-3°C.</p>	<p>Тази наложена точка на заявка става нов горен/долен лимит на диапазона от +3°C/-3°C и целият диапазон се отменя спрямо този нов лимит.</p> <p>Пример: еталонната точка на заявка е зададена на 25°C, което води до следния диапазон на точка на заявка:</p>  <p>Ако централизираното управление или графикът променя точката на заявка на 21°C, което е под диапазона, тогава "21°C" става новият долен лимит и целият диапазон се отменя спрямо този нов лимит.</p> 

8.5.2 За настройка на точката на задаване

Предварително условие: Активният режим на работа е охлаждане, отопление или автоматичен режим.

- Отидете на екрана за зададена точка. Това може да стане по два начина:
 - На началния екран докоснете стойността на зададената точка (бързо действие).
 - Когато сте на началния екран, натиснете , за да отворите главното меню. След това докоснете елемента от менюто **Точка на заявка**.

Резултат: Показва се екранът за зададена точка.

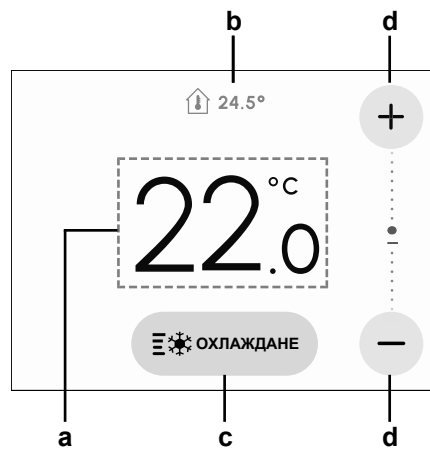

- a Стойност на зададената точка
- b Стайна температура
- c Селектор за режим на работа
- d Бутони (увеличаване/намаляване)

2 Настройте зададената точка по един от следните начини:

- Докоснете + или -, за да увеличите или намалите стойността на зададената точка.
- Плъзнете нагоре или надолу по текущата стойност на зададената точка, за да я увеличите или намалите.

Резултат: Вътрешното тяло променя своята зададена точка за температура.

8.6 Режим на работа

Вътрешното тяло може да работи в различни режими на работа.

Икона	Режим на работа
	Охлаждане. В този режим охлаждането се активира съгласно зададената точка или съгласно функцията за поддържане на определен диапазон на температурата.
	Отопление. В този режим отоплението се активира съгласно зададената точка или съгласно функцията за поддържане на определен диапазон на температурата.
	Автоматично. В този режим вътрешното тяло автоматично превключва между режим на отопление и охлаждане съгласно зададената точка.
	Само вентилатор. В този режим въздухът циркулира, без да се нагрява или охлажда.
	Изсушаване. В този режим влажността на въздуха ще се намалява наред с минимално намаляване на температурата.
	Вентилация. В този режим пространството се проветрява, но не се охлажда или отоплява.
	Пречистване на въздуха. В този режим работи опционалното устройство за пречистване на въздуха.
	Вентилация + пречистване на въздуха. Този режим съчетава вентилация и пречистване на въздуха.

**ИНФОРМАЦИЯ**

В зависимост от вътрешния модул, може да са достъпни различен брой режими на работа.

8.6.1 За режимите на работа

**ИНФОРМАЦИЯ**

Когато режимите на работа не са достъпни в менюто за режими на работа, е възможно те да са заключени. Заключването на режими на работа става чрез приложението Madoka Assistant. За повече информация вижте приложението Madoka Assistant и "[Заключване на функция](#)" [▶ 146].

**ИНФОРМАЦИЯ**

Ако превключването на режима на работа на вътрешното тяло е под централизирано управление (☼ се вижда в лентата на състоянието на началния екран), тогава НЕ е възможно да се промени режимът на работа на това вътрешно тяло. За повече информация вижте "[Върховенство при охлаждане/отопление](#)" [▶ 105].

Охлаждане



Когато външната температура на въздуха е висока, ще е нужно известно време, докато вътрешната температура в помещението достигне зададената точка на температурата.

Вътрешният модул може да работи в режим на охлаждане, тъй като работи при условия на режим на понижаване. За повече информация, вижте "[Понижаване](#)" [▶ 142].

Отопление

При работа в режим на отопление като правило на системата е нужно повече време за достигане на зададената температура, отколкото в режим на охлаждане. За да се компенсира това е препоръчително системата да започна работа предварително чрез използване на функцията на таймера.

Вътрешният модул може да работи в режим на отопление, тъй като работи при условия на режим на понижаване. За повече информация, вижте "[Понижаване](#)" [▶ 142].

Работа	Описание
Размразяване	<p>За да се предотврати загубата на отоплителна мощност поради натрупване на лед във външното тяло, системата автоматично преминава в режим на размразяване.</p> <p>По време на размразяването вентилаторът на вътрешното тяло ще спре да работи и в менюто "8.11 Информация" [▶ 81] ще се появи следната икона на индикатора на състоянието.</p>  <p>Системата ще се върне към нормална работа след около 6 до 8 минути.</p>
Топъл старт (само VRV)	<p>По време топъл старт вентилаторът на вътрешното тяло ще спре да работи и в менюто "8.11 Информация" [▶ 81] ще се появи следната икона на индикатора на състоянието.</p> 

**ИНФОРМАЦИЯ**

Когато системата е спряна, докато вътрешният модул работи в режим на отопление, вентилаторът ще продължи да работи за около 1 минута, за да излезе топлината, останала във вътрешния модул.

**ИНФОРМАЦИЯ**

- Колкото по-висока е външната температура на въздуха, толкова по-малък е отоплителният капацитет. Ако отоплителният капацитет на системата е недостатъчен, препоръчва се включването на друг отоплителен уред в конфигурацията (ако използвате уред с горене, проветрявайте помещението редовно. Също така, не използвайте отоплителния уред на места, където отоплителният уред е изложен на въздушната струя от вътрешния модул).
- Вътрешният модул е от тип, при който има циркулация на горещ въздух. В резултат, след начало на работата е нужно известно време, докато вътрешният модул затопли помещението.
- Вътрешният вентилатор ще работи автоматично, докато вътрешната температура на системата се повиши до определено ниво.
- Ако горещият въздух се задържа около тавана и чувствате краката си студени, препоръчително е използването на циркулатор в конфигурацията.

Изушаване**БЕЛЕЖКА**

За предотвратяване на изтичане на вода или системна неизправност, НЕ изключвайте системата веднага след работа на вътрешния модул. Преди да изключите системата изчакайте, докато дренажната помпа завърши изхвърлянето на евентуално останалата във вътрешния модул вода (приблизително 1 минута).

**ИНФОРМАЦИЯ**

За осигуряване на плавно стартиране не изключвайте системата докато работи.

В този режим температурата и скоростта на вентилатора се контролират автоматично и не могат да се управляват от контролера за дистанционно управление. Затова контролерът за дистанционно управление не показва зададена точка на началния екран, когато този режим на работа е активен. В режим на изсушаване скоростта на вентилатора е ниска, което прави този режим икономичен и ефективен, когато външната температура не е твърде висока.

Режимът на изсушаване няма да работи, ако стайната температура е твърде ниска.

Автоматичен**ИНФОРМАЦИЯ**

В случай на вътрешен модул с логика с точка на заявка, системата не може да работи в автоматичен режим на работа. Поради това, за да разрешите работа в автоматичен режим, отидете в логиката на точка на заявка на дистанционното управление. За повече информация вижте приложението Madoka Assistant и "Логика на точка на заявка" [▶ 141].

Логиката на автоматичния режим зависи от логиката на зададената точка (настройка на приложението Madoka Assistant).

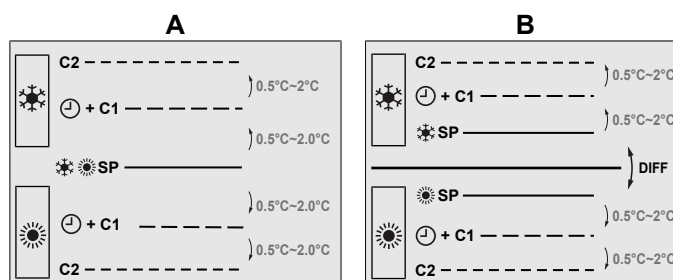

- A** Единична зададена точка
- B** Двойна зададена точка
- Зададена точка за охлаждане
- Зададена точка за отопление
- Зададена точка за превключване (с конфигурируем предпазен таймер, настройка на място 1e-11)
- C2** Зададена точка за принудително превключване
- 0,5°C~2°C** Температурни интервали между зададените точки, които могат да се настройват на място
- DIFF** Минимална разлика между зададените точки за отопление и охлаждане

**ИНФОРМАЦИЯ**

Подразбиращата се стойност на настройваемия температурен диапазон (0,5°C~2°C) е 0,5°C.

Превключването от един към друг режим на работа става в следните случаи:

Случай 1: първично превключване (+C1)

Превключването настъпва от момента, в който стайната температура се повиши над/понижи под зададената точка за превключване на охлаждане/отопление (C1) и предпазният таймер е изтекъл.

Пример:

Единична зададена точка	Двойна зададена точка
<p>Системата затопля помещението. Когато след известно време стайната температура се повиши над C1 (23°C), се извършва превключване от режим на отопление към режим на охлаждане, при условие че предпазният таймер е изтекъл. Ако предпазният таймер не е изтекъл, превключването ще се извърши едва от момента, в който таймерът изтече. В резултат на превключването предпазният таймер започва да работи отново, за да позволи или предотврати следващото превключване.</p>	<p>Системата затопля помещението. Когато след известно време стайната температура се повиши над C1 (25°C), се извършва превключване от режим на отопление към режим на охлаждане, при условие че предпазният таймер е изтекъл. Ако предпазният таймер не е изтекъл, превключването ще се извърши едва от момента, в който таймерът изтече. В резултат на превключването предпазният таймер започва да работи отново, за да позволи или предотврати следващото превключване.</p>
<p>Системата охлажда помещението. Когато след известно време стайната температура падне под C1 (21°C), се извършва превключване от охлаждане към отопление, при условие че предпазният таймер е изтекъл. Ако предпазният таймер не е изтекъл, превключването ще се извърши едва от момента, в който таймерът изтече. В резултат на превключването предпазният таймер започва да работи отново, за да позволи или предотврати следващото превключване.</p>	<p>Системата охлажда помещението. Когато след известно време стайната температура падне под C1 (21°C), се извършва превключване от охлаждане към отопление, при условие че предпазният таймер е изтекъл. Ако предпазният таймер не е изтекъл, превключването ще се извърши едва от момента, в който таймерът изтече. В резултат на превключването предпазният таймер започва да работи отново, за да позволи или предотврати следващото превключване.</p>

Случай 2: принудително превключване (C2)

Превключването се прилага от момента, в който стайната температура се повиши над/понижи под зададената точка за принудително превключване на охлаждане/отопление (C2), докато предпазният таймер все още работи.

Пример:

Единична зададена точка	Двойна зададена точка
<p>Системата затопля помещението. Когато стайната температура се повиши над C2 (24°C), докато предпазният таймер все още работи, превключването се извършва принудително от режим на отопление към режим на охлаждане.</p> <p>Системата охлажда помещението. Когато стайната температура падне под C2 (20°C), докато предпазният таймер все още работи, превключването се извършва принудително от режим на охлаждане към режим на отопление.</p>	<p>Системата затопля помещението. Когато стайната температура се повиши над C2 (26°C), докато предпазният таймер все още работи, превключването се извършва принудително от режим на отопление към режим на охлаждане.</p> <p>Системата охлажда помещението. Когато стайната температура падне под C2 (20°C), докато предпазният таймер все още работи, превключването се извършва принудително от режим на охлаждане към режим на отопление.</p>



ИНФОРМАЦИЯ

За предотвратяване на твърде често превключване на работните режими, тези превключвания обикновено възникват след изтичане на предпазния таймер (т.е. Случай 1). За предотвратяване на прекалено охлаждане или затопляне на помещението, възниква принудително превключване, когато стайната температура достигне C2, а предпазният таймер все още работи (т.е. Случай 2).

8.6.2 За задаване на режима на работа

- 1 Отидете на екрана за режим на работа. Това може да стане по два начина:
 - В началния екран докоснете текста или иконата за режим на работа (бързо действие).
 - Когато сте на началния екран, натиснете ☰, за да отворите главното меню. След това докоснете елемента от менюто **Режим на работа**.

Резултат: Показва се екранът за режим на работа.



- 2 Докоснете икона на режим на работа, за да я изберете.

Резултат: Вътрешното тяло променя своя режим на работа.

8.7 Потребителски настройки

8.7.1 Дата

Задайте текущата дата за контролера за дистанционно управление и за устройствата, свързани към контролера за дистанционно управление. Датата не е зададена по подразбиране.

Задаване на датата

- 1 Отидете на **Потребителски настройки > Дата**.

Резултат: Показва се следният екран.



- 2 Докоснете полето **ДЕН**, за да изберете деня.
- 3 Използвайте + и -, за да зададете правилния ден (1~31).
- 4 Докоснете полето **МЕСЕЦ**, за да изберете месеца.
- 5 Използвайте + и -, за да зададете правилния месец (1~12).
- 6 Докоснете полето **ГОДИНА**, за да изберете годината.
- 7 Използвайте + и -, за да зададете правилната година (2026~2099).
- 8 Натиснете ↵, за да потвърдите.



ИНФОРМАЦИЯ

Най-ранната дата, която може да се зададе, е датата на производство на контролера за дистанционно управление.

8.7.2 Време

Задайте текущото време за контролера за дистанционно управление и за устройствата, свързани към контролера за дистанционно управление. Времето не е зададено по подразбиране.



ИНФОРМАЦИЯ

Някои функции на контролера за дистанционно управление изискват настройка на часа, за да функционират правилно. Уверете се, че сте настроили правилно часа.

Задаване на времето

- 1 Отидете на **Потребителски настройки > Време**.

Резултат: Показва се следният екран.

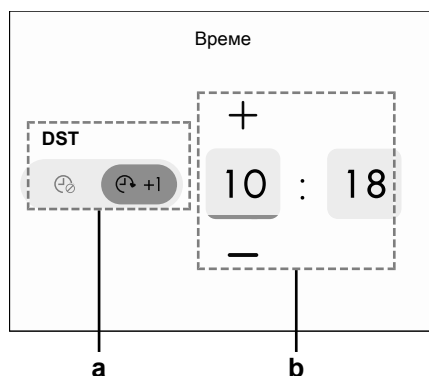

- a** Превключване на лятното часово време (само в случай на ръчно превключване)
b Конфигуриране на времето

- 2 Докоснете първото поле отляво, за да изберете часа.
- 3 Използвайте + и -, за да зададете правилния час (1~24).
- 4 Докоснете второто поле отляво, за да изберете минутите.
- 5 Използвайте + и -, за да зададете правилните минути (0~59).
- 6 Опция: докоснете превключвателя за лятно часово време, за да приложите лятното часово време.
- 7 Натиснете ↵, за да потвърдите.



ИНФОРМАЦИЯ

Превключвателят за лятното часово време се появява САМО когато настройката на място 1b-08 = 3 (ръчно превключване). Когато настройката на място 1b-08 = 2 (автоматично превключване), превключвателят НЕ се появява и превключването се извършва автоматично от контролера за дистанционно управление. Контролерът за дистанционно управление превключва от зимно на лятно часово време или обратно на предварително зададена дата и час:

- Начало на лятното часово време: в последната неделя на март 2:00 ч. сутринта става 3:00 ч. сутринта.
- Край на лятното часово време: в последната неделя на октомври 3:00 ч. сутринта става 2:00 ч. сутринта.



ИНФОРМАЦИЯ

Превключвателят за лятното часово време е предназначен за ръчно конфигуриране на лятното часово време (с настройка на място 1b-08 = 3). Лятното часово време НЕ МОЖЕ да бъде конфигурирано ръчно, когато:

- Настройката за лятно часово време е напълно деактивирана (настройка на място 1b-08 = 1).
- Лятното часово време се контролира автоматично от системата (настройка на място 1b-08 = 2).
- Лятното часово време се контролира от централизиран контролер (настройка на място 1b-08 = 4)
- Настройката на датата и часа се заключва с функцията за заключване (вж. "Функция за заключване" [▶ 119]).
- Контролерът за дистанционно управление е подчинен контролер за дистанционно управление.

8.7.3 Език

Потребителският интерфейс на контролера за дистанционно управление може да бъде настроен на следните езици:

Английски

Български

Чешки

Немски	Гръцки	Испански
Френски	Хърватски	Унгарски
Италиански	Холандски	Полски
Португалски	Румънски	Руски
Словашки	Словенски	Албански
Сръбски (латински език)	Турски	



ИНФОРМАЦИЯ

Езикът на потребителския интерфейс на контролера за дистанционно управление HE е синхронизиран с езика на потребителския интерфейс на приложението Madoka Assistant. Езикът на контролера за дистанционно управление HE влияе на приложението, нито пък езикът на приложението влияе на езика, използван на контролера за дистанционно управление.

Задаване на езика на потребителския интерфейс

- 1 Отидете на Потребителски настройки > Език.

Резултат: Показва се следният екран.



- 2 Плъзнете нагоре или надолу, за да превъртате между езиците.
- 3 След като изберете желанния език, натиснете ⬅, за да потвърдите.

Резултат: Езикът на потребителския интерфейс се променя на избрания език.

8.7.4 Настройки на екран

Яркост

Регулирайте яркостта на екрана на контролера за дистанционно управление.

Регулиране на яркостта на екрана

- 1 Отидете на Потребителски настройки > Настройки на екрана > Яркост.

Резултат: Показва се следният екран.

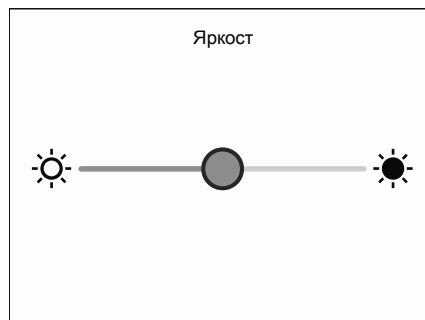

- 2 Докоснете и плъзнете плъзгача наляво, за да намалите, или надясно, за да увеличите яркостта на екрана.
- 3 Натиснете ↵, за да потвърдите.

Контраст

Регулиране на контраста на екрана на контролера за дистанционно управление.

Регулиране на контраста на екрана

- 1 Отидете на Потребителски настройки > Настройки на екрана > Контраст.

Резултат: Показва се следният екран.

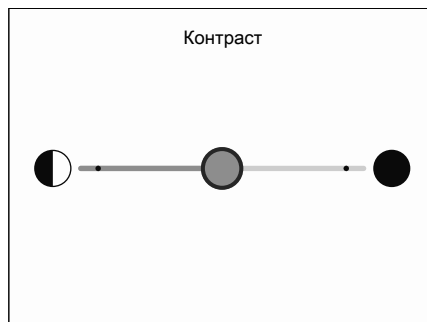

- 2 Докоснете и плъзнете плъзгача наляво, за да намалите, или надясно, за да увеличите контраста.
- 3 Натиснете ↵, за да потвърдите.

Яркост на Daikin eye

Регулирайте яркостта на индикатора на състоянието Daikin eye.

Регулиране на яркостта на Daikin eye

- 1 Отидете на Потребителски настройки > Настройки на екрана > Daikin Eye.

Резултат: Показва се следният екран.

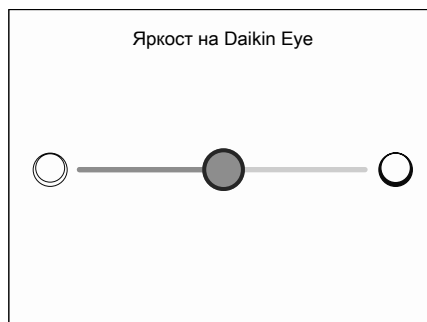

- 2 Докоснете и плъзнете плъзгача наляво, за да намалите, или надясно, за да увеличите яркостта на Daikin eye.
- 3 Натиснете ↵, за да потвърдите.

Време на изчакване на екрана

Когато за определен период от време не се извършват операции с контролера за дистанционно управление, екранът на контролера за дистанционно управление се изключва автоматично. По подразбиране екранът остава включен в продължение на 60 секунди след последното въвеждане.

Продължителността на времето на изчакване на екрана може да бъде намалена до 30 секунди.

Регулиране на времето на изчакване на екрана

- 1 Отидете на Потребителски настройки > Настройки на екрана > Време за изчакване на екрана.

Резултат: Показва се следният екран.

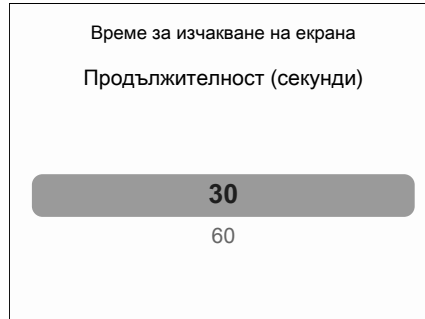

- 2 Плъзнете пръст нагоре или надолу, за да превъртате между стойностите (продължителност в секунди).
- 3 След като изберете желаната продължителност, натиснете ↵, за да потвърдите.

8.7.5 Bluetooth

Менюто **Блутуут** се използва за активиране на Bluetooth свързаността на контролера за дистанционно управление, за да се осъществи комуникация с мобилно устройство за употреба с приложението Madoka Assistant.



ИНФОРМАЦИЯ

Менюто Bluetooth е достъпно както за крайните потребители, така и за монтажниците. Монтажниците могат да получат достъп до менюто Bluetooth, като първо влязат в менюто на монтажника, което се изисква, когато контролерът за дистанционно управление е в режим само на аларма или в режим на надзор.

Преди приложението да може да се използва за извършване на настройки на контролера за дистанционно управление, контролерът за дистанционно управление трябва да бъде сдвоен. За повече информация относно процедурата за сдвояване и други действия, свързани с Bluetooth, вижте:

- ["10.2.2 За сдвояване на приложението с дистанционно управление"](#) [▶ 126]
- ["10.2.3 ВКЛЮЧВАНЕ или ИЗКЛЮЧВАНЕ на Bluetooth връзката"](#) [▶ 128]
- ["10.2.4 За изтриване на информация за свързване"](#) [▶ 128]

8.8 Пестене на енергия

8.8.1 Таймер за ИЗКЛЮЧВАНЕ

Таймерът за ИЗКЛЮЧВАНЕ е функция за автоматично ИЗКЛЮЧВАНЕ на системата след предварително определен период от време (30~180 минути). Когато таймерът за ИЗКЛЮЧВАНЕ е активиран, той започва да работи при всяко ВКЛЮЧВАНЕ на системата.

Конфигуриране на таймера за ИЗКЛЮЧВАНЕ

- 1 Отидете на Енергоспестяване > ИЗКЛ таймер

Резултат: Показва се следният екран.

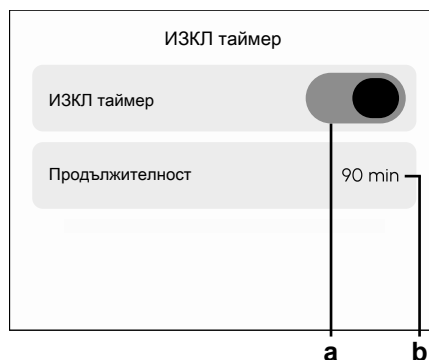

- a Превключвател на ИЗКЛ таймер
- b Продължителност на ИЗКЛ таймер

- 2 Докоснете превключвателя, за да активирате таймера.
- 3 Докоснете **Продължителност**, за да конфигурирате продължителността на таймера.

Резултат: Показва се следният екран.

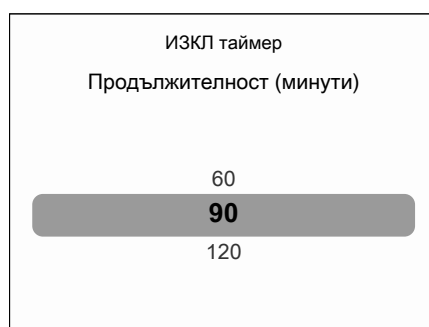

- 4 Плъзнете нагоре или надолу, за да превъртате между стойностите.
- 5 След като изберете желаната стойност (в минути), натиснете ↵, за да потвърдите.

8.8.2 Автоматично нулиране на зададената точка

Автоматичното нулиране на зададената точка е функция на таймера, която позволява автоматично нулиране на зададената точка до определена стойност след предварително определен период от време (30~120 минути). Можете да конфигурирате независимо автоматично нулиране на зададената точка за режимите на работа Отопление и Охлаждане. Когато автоматичното нулиране на зададената точка е активирано, таймерът започва да работи при всяко включване на системата. Когато таймерът изтече, зададената точка за желания режим на работа ще се промени автоматично до зададената стойност.



ИНФОРМАЦИЯ

Когато тази функция е активирана, зададената точка все още може да се променя ръчно. Ръчната промяна на зададената точка обаче ще доведе и до рестартиране на таймера за нулиране. Например: зададената точка за автоматично нулиране е конфигурирана на 24°C. Таймерът за нулиране е настроен на 30 минути. Ако след 10 минути се извърши ръчна промяна на зададената точка на 21°C, таймерът ще започне отново да отброява от 30 минути. Всяка промяна на зададената точка преди изтичането на таймера ще рестартира таймера.

Конфигуриране на зададената точка за автоматично нулиране

- 1 Отидете на **Енергоспестяване > Автоматично нулиране на точка на заявка**.

Резултат: Показва се следният екран.

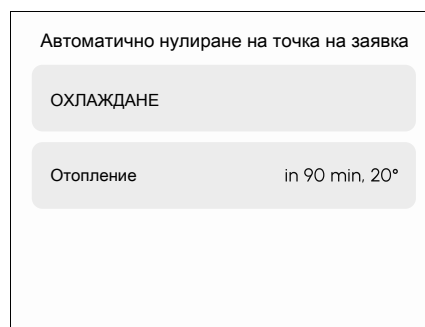

- 2 Докоснете режима на работа, за който искате да конфигурирате зададената точка за автоматично нулиране.

Резултат: Показва се следният екран (пример в случай на отопление).

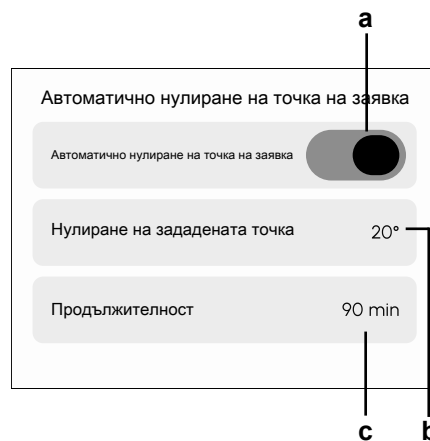

- a Превключвател
- b Нулиране на зададената точка
- c Продължителност на таймера за нулиране

- 3 Докоснете превключвателя, за да активирате или деактивирате автоматичното нулиране на зададената точка за избрания режим на работа.

- 4 Докоснете **Нулиране на зададената точка**, за да конфигурирате зададената точка за нулиране.



- 5 Докоснете и плъзнете плъзгача наляво, за да намалите, или надясно, за да увеличите стойността на зададената точка за нулиране.
- 6 Натиснете **↵**, за да потвърдите.
- 7 Докоснете **Продължителност**, за да конфигурирате таймера за нулиране.

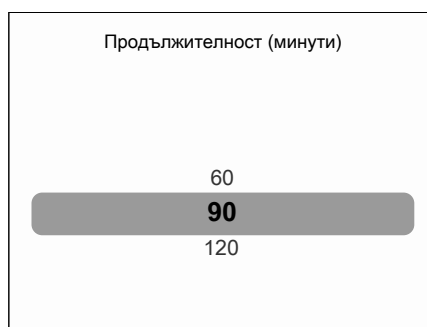

- 8 Плъзнете пръст нагоре или надолу, за да превъртате между стойностите (в минути).
- 9 След като изберете желаната стойност, натиснете **↵**, за да потвърдите.

8.8.3 Поддържане на определен диапазон на температурата

Поддържане на определен диапазон на температурата е функция, която поддържа стайната температура в определен диапазон, когато системата е изключена (от потребителя, функцията на програма или таймера за ИЗКЛЮЧВАНЕ). За тази цел системата временно работи в режим на отопление или охлаждане в зависимост от зададената точка за поддържане на определен диапазон на температурата и разликата за възстановяване.

Пример:

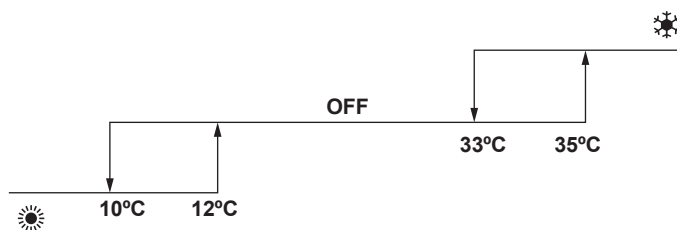

Настройки			Резултат
Режим на отопление ☀️	Зададена точка при отопление	10°C	Ако стайната температура падне под 10°C, системата автоматично стартира отопление. Ако след 30 минути температурата се повиши над 12°C, системата спира отоплението и се изключва отново. Когато стайната температура отново падне под 10°C, процесът се повтаря.
	Разлика на възстановяване при отопление	+2°C	
Охлаждане ❄️	Зададена точка при охлаждане	35°C	Ако стайната температура се повиши над 35°C, системата автоматично стартира охлаждане. Ако след 30 минути температурата падне под 33°C, системата спира охлаждането и се изключва отново. Когато стайната температура отново се повиши над 35°C, процесът се повтаря.
	Разлика на възстановяване при охлаждане	-2°C	

Конфигуриране на поддържане на определен диапазон на температурата

- 1 Отидете на Енергоспестяване > Понижаване.

Резултат: Показва се следният екран.

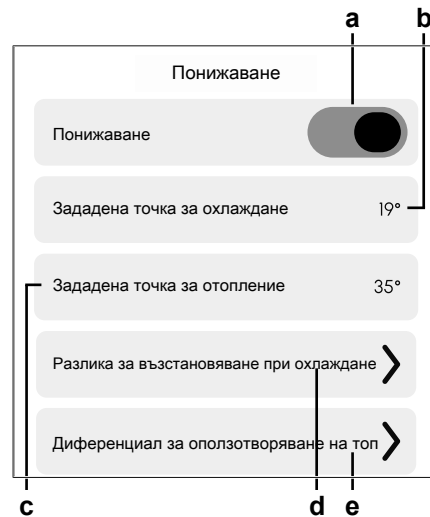

- a Превключвател
- b Зададена точка за охлаждане
- c Зададена точка за отопление
- d Разлика за възстановяване при охлаждане
- e Диференциал за оползотворяване на топ

- 2 Докоснете превключвателя, за да активирате или деактивирате функцията за поддържане на определен диапазон на температурата.

- 3 Докоснете зададената точка за даден режим на работа (пример за отопление).

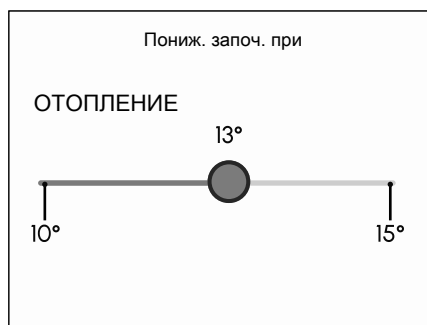

- 4 Докоснете и плъзнете плъзгача наляво, за да намалите, или надясно, за да увеличите началната стойност на функцията за поддържане на определен диапазон на температурата (в °C).
- 5 Натиснете \leftarrow , за да потвърдите.
- 6 Докоснете **Диференциал за оползотворяване на топ** или **Разлика за възстановяване при охлаждане**, за да конфигурирате разликата за избрания режим на работа.

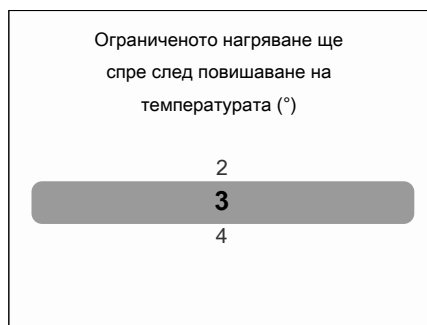

- 7 Плъзнете пръст нагоре или надолу, за да превъртате между стойностите (2°C~8°C).
- 8 След като изберете желаната стойност, натиснете \leftarrow , за да потвърдите.

8.8.4 Ограничение на консумацията на енергия

Тази функция ограничава върховия разход на енергия на системата. Когато е активирана, външното тяло работи с 40% или 70% от обичайния разход на енергия за определен период от време.

Конфигуриране на границата на разхода на енергия

- 1 Отидете на **Енергоспестяване > Ограничение на консумацията на енергия**.

Резултат: Показва се следният екран.

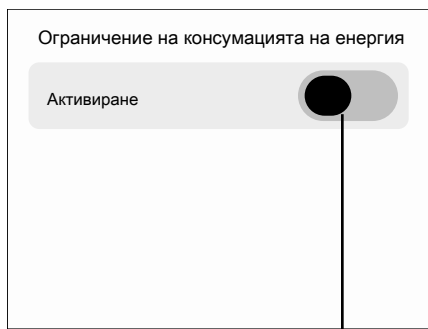

а

а Превключвател

- 2 Докоснете превключвателя, за да ограничите разхода на енергия.

Резултат: Появяват се още опции.



а Ограничение (в %)

b Начален час

c Краен час

- 3 Докоснете **Ограничение**/

Резултат: Показва се следният екран.



- 4 Плъзнете нагоре или надолу, за да изберете границата в проценти.
- 5 След като изберете желанния процент, натиснете ←, за да потвърдите и да се върнете към предишното меню.
- 6 Докоснете **Начален час**.

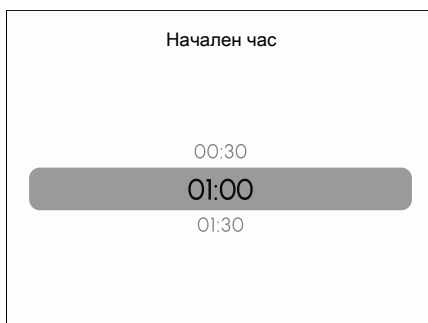

- 7 Плъзнете нагоре или надолу, за да зададете желаня начален час. Часът може да се регулира на стъпки от 30 минути (0:00~23:30).
- 8 След като изберете желаня час, натиснете ↵, за да потвърдите и да се върнете в предишното меню.
- 9 Докоснете Краен час.

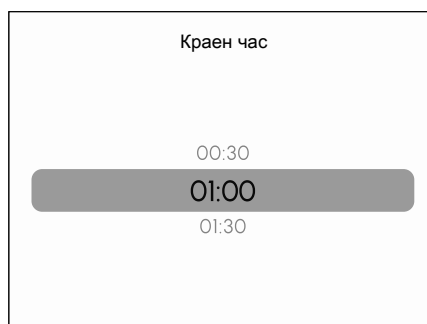

- 10 Плъзнете нагоре или надолу, за да зададете желаня краен час. Часът може да се регулира на стъпки от 30 минути (0:00~23:30).
- 11 След като изберете желаня час, натиснете ↵, за да потвърдите.
- 12 Натиснете ↵, за да потвърдите отново.

Резултат: Границата на разхода на енергия е активна. През зададения период от време системата ще работи с определения процент от обичайния разход на енергия.

8.9 Датчици

8.9.1 Относно интелигентните датчици Madoka Plus

Контролерът за дистанционно управление дава възможност за сдвояване на допълнителни безжични датчици. С контролера могат да се сдвояват следните видове датчици:

Интелигентен датчик Madoka Plus	Основна функция	Максимално свързваем ^(a)
Датчик за движение (WLPiR)	Откриване на движение	4
Датчик за температура/ влажност (WLTRH)	Измерване на стайна температура и влажността в помещението	1
Датчик за CO ₂ (WLCO ₂)	Мониторинг на качеството на въздуха (стойност на концентрацията на CO ₂)	1
Датчик за прозорец/врата (WLDW)	Разпознаване на отворено/затворено състояние на прозорец или врата.	4

^(a) Максимален брой свързани безжични датчици на едно главно дистанционно управление. Безжичните датчици могат да се сдвояват само с главни дистанционни управления.

**ИНФОРМАЦИЯ**

Към едно главно дистанционно управление могат да се свържат максимум 10 интелигентни датчика Madoka Plus (всички видове заедно).

Интелигентните датчици Madoka Plus могат да се използват за разчитане на прихванатата информация на контролера за дистанционно управление. Освен това датчиците могат да се свържат с действия, които позволяват по-автоматизиран контрол на системата. За повече информация вижте "[8.9.3 Взаимовръзка на датчиците](#)" [▶ 64].

За по-подробна информация относно монтажа на интелигентните датчици Madoka Plus вижте специалната документация. За процедурата по сдвояване вижте "[8.9.5 Сдвояване на интелигентен датчик Madoka Plus](#)" [▶ 73]. За спецификациите на безжичната комуникация вижте "[14.2 Технически характеристики](#)" [▶ 163].

**БЕЛЕЖКА**

Възможно е други видове датчици да бъдат свързани директно към вътрешното тяло. Интелигентните датчици Madoka Plus, описани в настоящото ръководство, винаги са свързани директно към контролера за дистанционно управление. В резултат на това логиката и възможностите за управление, предлагани от тези различни видове датчици, се различават и се препоръчва да се прецени за всеки отделен случай кой датчик е най-подходящ за предвиденото приложение. Така или иначе се препоръчва да не се смесват видове датчици за сходни приложения, за да се предотврати непредсказуемо поведение на системата. Това включва:

- Интелигентен датчик за температура/влажност Madoka Plus и датчици за стайна температура KRCS* или K.RSS
- Интелигентен датчик за CO₂ Madoka Plus и датчици BRYMA*
- Интелигентен датчик за движение Madoka Plus и датчици за присъствие, вградени във вътрешното тяло (BRYQ*)

8.9.2 Преглед на датчиците

Екранът **Обзор на сензори** обобщава данните за всички датчици, свързани към системата, на едно място.

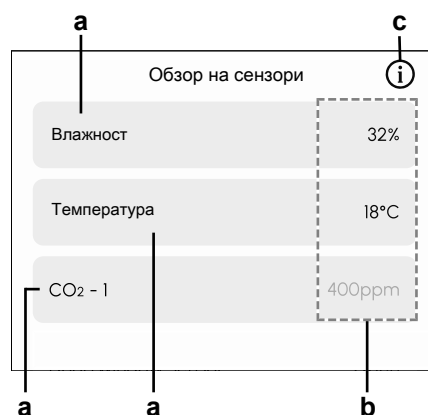

- a** Свързани датчици
b Стойности на датчика
c Бутон за информация

Показаните стойности на датчика зависят от вида на свързания датчик:

Интелигентен датчик Madoka Plus	Стойност на датчика
Датчик за температура (WLTRH)	Температура, в °C

Интелигентен датчик Madoka Plus	Стойност на датчика
Датчик за влажност (WLTRH)	Относителна влажност, в %
Датчик за CO ₂ (WLCO2)	Стойност на концентрацията на CO ₂ , в ppm
Датчик за врата/прозорец (WLDW)	Отворено/затворено състояние на врата или прозорец
Датчик за движение (WLPIR)	Откриване на движение: да или не

Ако са свързани няколко датчика, можете да плъзнете пръст надолу, за да превъртите допълнителните датчици в прегледа. При докосване бутонът за информация представя известие, което Ви препраща към приложението Madoka Assistant, за да сдвоите нови датчици с контролера за дистанционно управление. За повече информация относно сдвояването на датчици вижте "8.9.5 Сдвояване на интелигентен датчик Madoka Plus" [▶ 73].

Докосването на конкретен датчик в прегледа показва повече информация за този датчик. Налична е следната информация:

Информация	Описание
Статус	Състояние на връзката
Стойност на датчика	Зависи от вида на датчика
Име	Име, дадено на датчика в приложението Madoka Assistant
Местоположение	Местоположение, зададено на датчика в приложението Madoka Assistant
Живот на батерия	Оставащ живот на батерията на датчика, в %
Свързване	Показва силата на безжичната комуникация между датчика и контролера за дистанционно управление: <ul style="list-style-type: none"> ▪ Отлично ▪ Добро ▪ Слабо
UUID	UUID на датчика, който се намира на самия датчик.



ИНФОРМАЦИЯ

След рестартиране или изключване и включване на захранването може да отнеме до един час, за да се възстанови напълно безжичната комуникация между интелигентния датчик Madoka Plus и контролера за дистанционно управление, в зависимост от това колко време контролерът за дистанционно управление е било изключен. През този период данните от датчика може да не са налични веднага.



ИНФОРМАЦИЯ

Известията за интелигентните датчици Madoka Plus са посочени в менюто **Известия**. Интелигентните контролери Madoka Plus се сдвояват само с главното дистанционно управление. Ако липсват известия от датчика на подчинен контролер за дистанционно управление, проверете дали датчикът е сдвоен правилно и проверете за известия на главното дистанционно управление.

8.9.3 Взаимовръзка на датчиците

В комбинация с приложението Madoka Assistant контролерът за дистанционно управление може да отчита и да дава инструкции на системата да реагира на параметрите на датчика въз основа на предварително определени условия. Този принцип се нарича взаимовръзка на датчиците.

Например контролерът за дистанционно управление може да наложи промяна на вентилацията или скоростта на въздушната струя, когато концентрацията на CO₂ в помещението е твърде висока. След като стойността на концентрацията на CO₂ спадне до приемливо ниво, вентилационният модул се връща в първоначалното си състояние.







ИНФОРМАЦИЯ

Взаимовръзките на датчиците се конфигурират с помощта на приложението Madoka Assistant. Контролерът за дистанционно управление обаче Ви позволява:

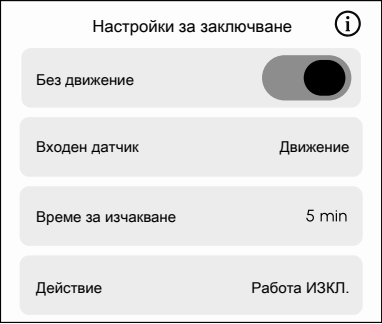
- Преглед на създадените взаимовръзки на датчиците и тяхното състояние (разрешено/изключено),
- Активиране/деактивиране на взаимовръзките на датчиците,
- Преглед на подробностите за настройките на взаимовръзките за всеки датчик.

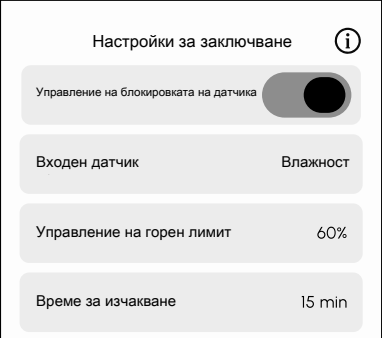
Преглед на настройките на взаимовръзките

Датчик за вход	Тригер за взаимовръзка	Условия	Действие
WLPIR	<p>Движение (откриване на движение)</p> 	Забавяне	ВКЛЮЧВАНЕ на операцията
	<p>Няма движение (движението е спряно)</p> 		ИЗКЛЮЧВАНЕ на операцията
	<p>Няма движение (движението е спряно)</p> 		<p>Корекция на зададената точка:</p> <ul style="list-style-type: none"> ▪ Граница на зададената точка на охлаждане ▪ Граница на зададената точка за отопление ▪ Коригиране на интервала
WLTRH	<p>Влажност</p> 	Граница на влажността Забавяне	Промяна на режима на работа на Изсушаване

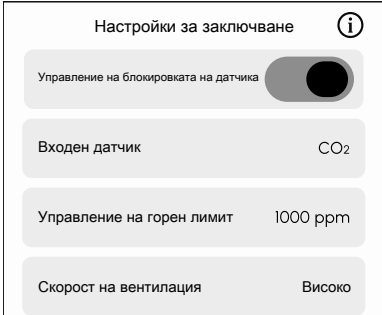
Датчик за вход	Тригер за взаимовръзка	Условия	Действие
WLDW	Отворена врата/прозорец 	Забавяне	ИЗКЛЮЧВАНЕ на операцията
WLCO2	Концентрация на CO ₂ 	Граница на концентрацията на CO ₂ Забавяне	Увеличаване на скоростта на вентилация

8.9.4 Примери за приложение

Типична конфигурация главно/подчинено устройство

В типична конфигурация главно/подчинено устройство:

- устройството е свързано с главния и подчинения контролер за дистанционно управление чрез кабелите на P1P2.
- интелигентният датчик Madoka Plus е сдвоен с главното дистанционно управление. Интелигентният датчик Madoka Plus комуникира изключително с главното дистанционно управление, което обработва данните, предоставени от датчиците, и прилага действия към устройството (въз основа на настройките на взаимовръзка).
- подчиненият контролер за дистанционно управление действа само като вторичен интерфейс и не взаимодейства с интелигентния датчик Madoka Plus.

Датчик за врата/прозорец

Датчикът за врата/прозорец (WLDW) съобщава на главното дистанционно управление отворено/затворено състояние. Въз основа на състоянието на датчика главното дистанционно управление ВКЛЮЧВА или ИЗКЛЮЧВА работата на устройството.

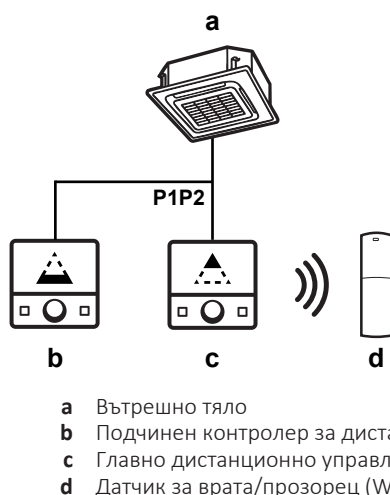

Датчик за температура/влажност

Главното дистанционно управление може да бъде конфигурирано (настройка на място 1с-SW8=3) да използва показанията за температурата, предоставени от датчика за температура/влажност (WLTRH), като управляващ вход за вътрешното тяло вместо датчика за вътрешна температура по подразбиране на контролера за дистанционно управление. Това позволява на главното дистанционно управление да дава инструкции на вътрешното тяло да ВКЛЮЧВА/ИЗКЛЮЧВА термостата въз основа на показанията на датчика за температура/влажност. Интелигентният датчик Madoka Plus отчита и влажността. Въз основа на показанията за влажността главното дистанционно управление може да активира операция Изсушаване, когато зададеният праг се надвиши.

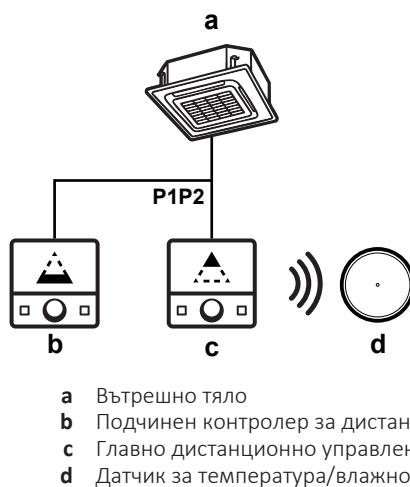

Датчик за движение

Датчикът за движение (WLPiR) комуникира с главното устройство за дистанционно управление, когато бъде засечено движение (или липса на такова). В зависимост от това дали е засечено движение (или липса на такова), главното дистанционно управление може да ВКЛЮЧИ или ИЗКЛЮЧИ работата на устройството или да коригира зададената точка.



Датчик за CO₂

Датчикът за CO₂ (WLCO2) следи стойността на концентрацията на CO₂ и съобщава тази стойност на главното дистанционно управление. Въз основа на стойността на концентрацията главното дистанционно управление може да управлява степента на вентилация на вентилационния модул, като увеличава степента на вентилация, когато зададеният праг е надвишен.



ИНФОРМАЦИЯ

Интелигентните датчици Madoka Plus могат да се сдвояват САМО с главни дистанционни управления.

Типична конфигурация за групово управление

В една типична конфигурация за групово управление:

- устройствата са свързани към едно главно дистанционно управление чрез P1P2. По желание могат да се свържат и допълнителни подчинени контролери за дистанционно управление.
- свързаните устройства работят като група. Устройствата споделят едно и също състояние на ВКЛ./ИЗКЛ., зададена точка за температурата и режим на работа.
- интелигентният датчик Madoka Plus е сдвоен с главното дистанционно управление. Интелигентният датчик Madoka Plus комуникира само с главното дистанционно управление, което обработва данните, предоставени от датчиците, и прилага действия към групата (въз основа на настройките на взаимовръзка).

- ако конфигурацията включва подчинени контролери за дистанционно управление, тези контролери действат само като вторични интерфейси и не взаимодействат с интелигентния датчик Madoka Plus.

Датчик за врата/прозорец

Датчикът за врата/прозорец (WLDW) съобщава на главното дистанционно управление отворено/затворено състояние. Въз основа на състоянието на датчика главното дистанционно управление може да ВКЛЮЧИ или ИЗКЛЮЧИ работата на всички устройства в групата.

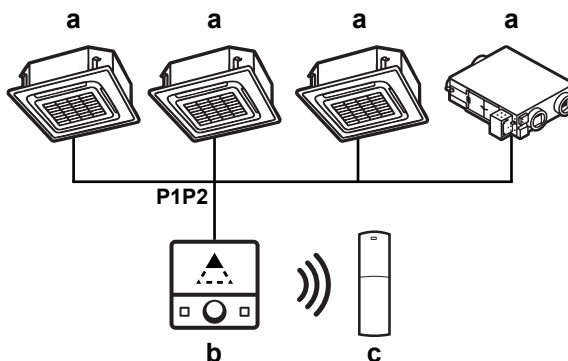

- a Устройства в групата
- b Главно дистанционно управление
- c Датчик за врата/прозорец (WLDW)

Датчик за температура/влажност

Главното дистанционно управление може да бъде конфигурирано (настройка на място 1с-08 = 3) да използва температурните показания, предоставени от интелигентния датчик Madoka Plus за ВКЛ./ИЗКЛ. на термостата, вместо датчика за вътрешна температура по подразбиране на контролера за дистанционно управление. Интелигентният датчик Madoka Plus отчита и влажността. Въз основа на показанията за влажността главното дистанционно управление може да активира операция Изсушаване, когато зададеният праг се надвиши.

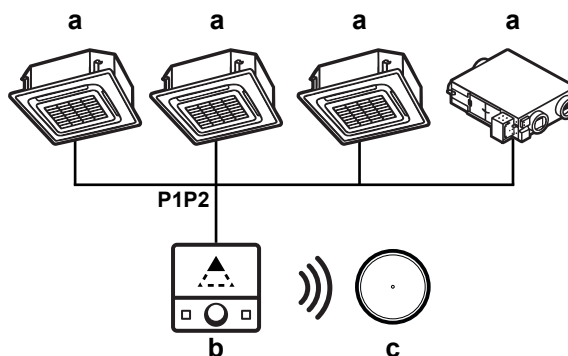

- a Устройства в групата
- b Главно дистанционно управление
- c Датчик за температура/влажност (WLTRH)

Датчик за движение

Датчикът за движение (WLPiR) комуникира с главното устройство за дистанционно управление, когато бъде засечено движение (или липса на такова). В зависимост от това дали е засечено движение (или не), главното дистанционно управление може да ВКЛЮЧИ или ИЗКЛЮЧИ работата на всички устройства в групата или да коригира зададената точка.



Датчик за CO₂

Датчикът за CO₂ (WLCO₂) съобщава стойността на концентрацията на CO₂ на главното дистанционно управление. Въз основа на измерената стойност главното дистанционно управление може да регулира степента на вентилация на всички устройства в групата. При интегрирането на интелигентния датчик за CO₂ Madoka Plus в конфигурацията на вентилационните устройства, всяко устройство в групата може вече да има свързан отделен кабелен датчик за CO₂. Сравнете следните ситуации:

WLCO₂ с деактивирана функция на датчика BRYMA* – централно управлявана степен на вентилация

Към всяко вентилационно устройство в групата е свързан кабелен датчик за CO₂ BRYMA*. Настройката на място за функцията на датчика обаче е деактивирана за всяко устройство. Груповата вентилация се управлява централно от главното дистанционно управление въз основа на данните от интелигентния датчик за CO₂ Madoka Plus. Входът на интелигентния датчик Madoka Plus има предимство пред локалното управление:

- Интелигентният датчик за CO₂ Madoka Plus управлява степента на вентилация въз основа на настройките за взаимовръзка (чрез главното дистанционно управление).
- Степента на вентилация НЕ се регулира въз основа на данните от кабелния датчик BRYMA*.

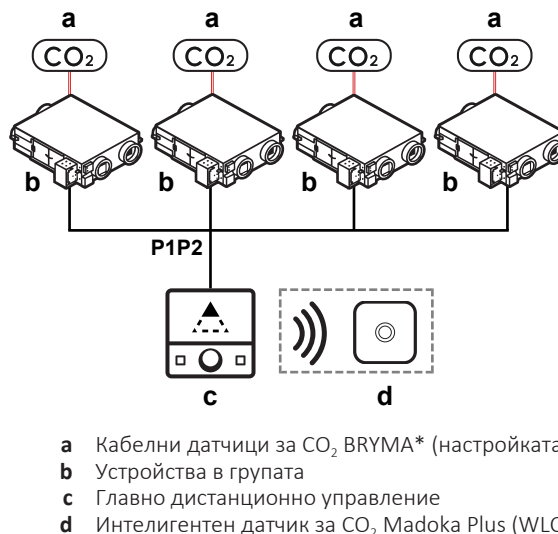

WLCO₂ с активирана функция на датчика BRYMA* - независимо управление на степента на вентилация

Към всяко вентилационно устройство в групата е свързан кабелен датчик за CO₂ BRYMA*. Настройката на място за функцията на датчика е разрешена за всяко устройство.

- Когато степента на вентилация е зададена на автоматичен режим, всяко вентилационно устройство регулира самостоятелно степента на вентилация въз основа на входните данни на свързания с него кабелен датчик за CO₂ BRYMA*.
- Интелигентният датчик за CO₂ Madoka Plus осигурява допълнително наблюдение на стойностите на CO₂ на групово ниво, но не се използва като вход за управление или регулиране на степента на вентилация.

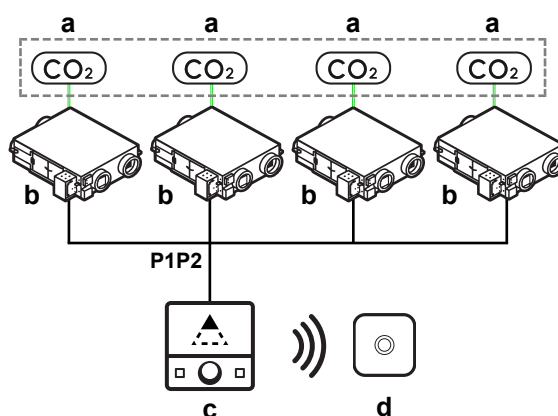

- a** Кабелни датчици за CO₂ BRYMA* (настройката на място е активирана)
- b** Устройства в групата
- c** Главно дистанционно управление
- d** Интелигентен датчик за CO₂ Madoka Plus (WLCO2)

Конфигурация с адаптер за цифрови входове

Интелигентните датчици Madoka Plus могат да се комбинират с кабелни датчици чрез адаптер за цифрови входове, за да се осигури допълнителен контрол. В тази конфигурация:

- вътрешното тяло е свързано с едно главно дистанционно управление чрез P1P2. По желание могат да се свържат и допълнителни подчинени контролери за дистанционно управление.
- вътрешното тяло е свързано към BRP7* чрез кабел P1P2, който включва 2 кабелни датчика:
 - Кабелен контакт за врата/прозорец
 - Датчик за ключ карта
- интелигентният датчик Madoka Plus е сдвоен с главното дистанционно управление. Интелигентният датчик Madoka Plus комуникира единствено с главното дистанционно управление.
- всички подчинени контролери за дистанционно управление действат само като вторичен интерфейс и не взаимодействат с интелигентния датчик Madoka Plus.

Типична конфигурация за хотелска стая с безжичен датчик за врата/прозорец и BRP7*

Кабелните датчици позволяват на вътрешното тяло да се ВКЛЮЧВА, когато се постави ключ карта, или да се ИЗКЛЮЧВА, когато прозорецът или вратата са оставени отворени. В този случай безжичният датчик за врата/прозорец осигурява допълнително управление. За разлика от кабелните датчици, той може да следи състоянието на допълнителна врата или прозорец в стаята по безжичен път. Например стаята може да има прозорец от противоположната

страна, който не се наблюдава от кабелния контакт за врата/прозорец. Безжичният датчик може да наблюдава допълнителния прозорец и въз основа на състоянието на датчика да позволява на главното дистанционно управление да включва или изключва устройството.

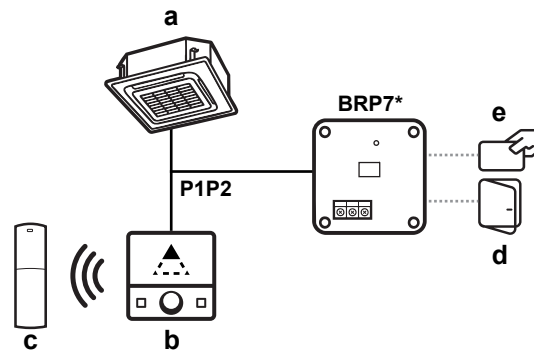

- a Вътрешно тяло
 b Главно дистанционно управление
 c Интелигентен датчик за врата/прозорец Madoka Plus (WLDW)
 BRP7* Адаптер за цифрови входове
 e Кабелен датчик за ключ карта (доставка на място)
 f Кабелен контакт за врата/прозорец (доставка на място)

Индивидуално управление на зони с общо външно тяло

Комбинацията от интелигентни датчици Madoka Plus и контролера за дистанционно управление дава възможност за конфигурация, при която всяко вътрешно тяло може да се управлява индивидуално, като същевременно се използва общо външно тяло.

В тази конфигурация:

- Вътрешните тела са свързани към общо външно тяло чрез кабели F1F2.
- всяко вътрешно тяло е свързано със собственото си главно дистанционно управление чрез кабели P1P2.
- специален интелигентен датчик за врата/прозорец Madoka Plus се сдвоява с всяко от главните дистанционни управления. Всеки датчик комуникира единствено с главното дистанционно управление, с което е сдвоен. Главните дистанционни управления обработват данните, предоставени от датчиците, и прилагат действия към устройството (въз основа на настройките на взаимовръзка).

Примерна офис конфигурация със датчик за врата/прозорец

Всеки датчик за врата/прозорец се поставя в близост (≤ 10 m) до съответното вътрешно тяло. Всеки датчик за врата/прозорец съобщава състоянието отворено/затворено на главното си дистанционно управление. Въз основа на състоянието на датчика главното дистанционно управление ВКЛЮЧВА или ИЗКЛЮЧВА работата на устройството. Тъй като всеки датчик комуникира само с главното дистанционно управление, с което е сдвоен, вътрешните тела могат да се ВКЛЮЧВАТ или ИЗКЛЮЧВАТ въз основа на локалното отворено/затворено състояние на прозореца или вратата. Например, когато се отвори прозорец в близост до вътрешно тяло b1, работата му може да бъде ИЗКЛЮЧЕНА, докато другите вътрешни тела (b2, b3) не се засягат и продължават да работят.

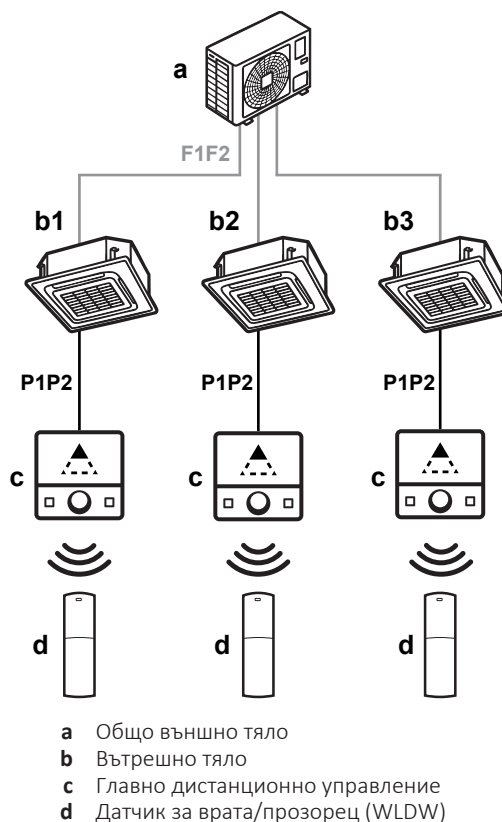

8.9.5 Сдвояване на интелигентен датчик Madoka Plus

За да сдвоите датчик с контролер за дистанционно управление, уверете се, че датчикът, който искате да сдвоите, е инсталиран правилно и се намира на разстояние до 10 m от контролера за дистанционно управление. Препоръчва се също така да сдвоите Madoka Assistant с контролера за дистанционно управление, преди да сдвоите датчика. Вижте "[10.2.2 За сдвояване на приложението с дистанционно управление](#)" [▶ 126].



ИНФОРМАЦИЯ

В опаковката на интелигентния датчик Madoka Plus е включен по-голям стикер с QR код. Моля, запазете този QR код за бъдеща употреба.

- 1 В менюто **Сензори** докоснете **Обзор на сензори**.
- 2 Докоснете **i** в горния десен ъгъл.

Резултат: Появява се изскачащо съобщение, което указва да продължите процеса на сдвояване на датчиците в приложението Madoka Assistant.

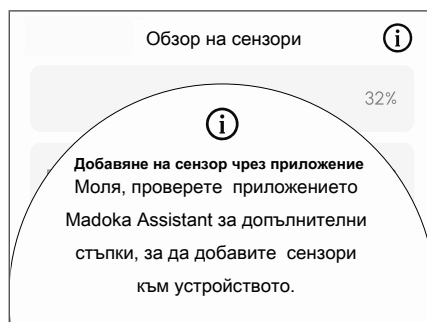

- 3 В приложението Madoka Assistant отидете в меню **Датчици**.

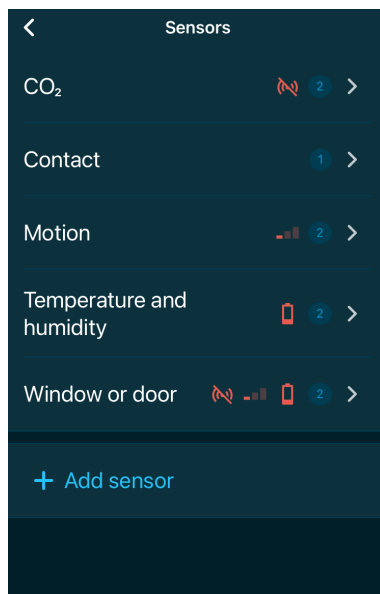
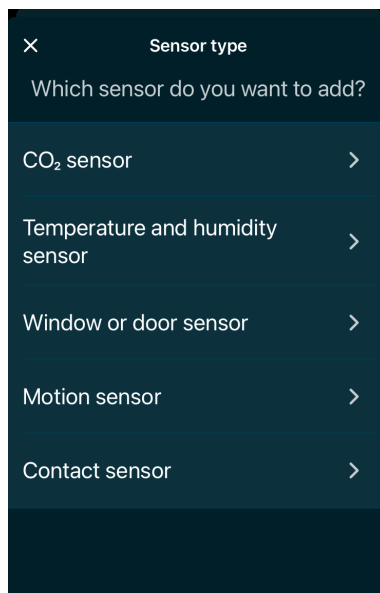
4 Докошнете **Добавяне на датчик**.**5** Изберете вида на датчика.

- 6 Дайте име на датчика. След това докоснете **Продължи**.

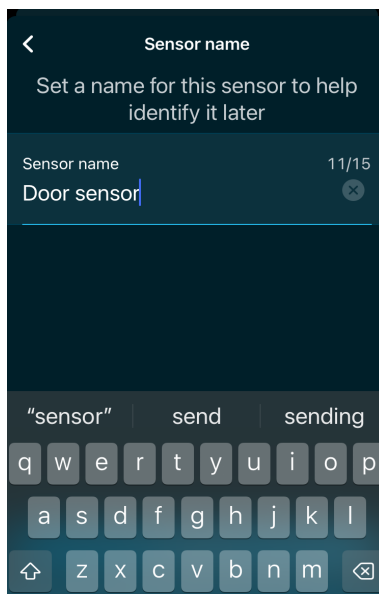

- 7 Изберете място за датчика.

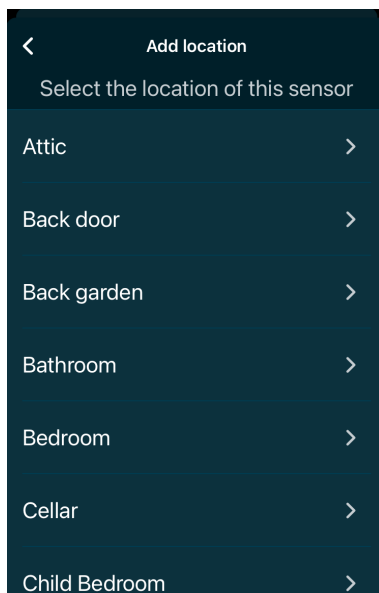

- 8 Докоснете **Сканиране на QR код** и сканирайте QR кода с помощта на камерата на мобилното си устройство. QR кодът е разположен върху самия датчик. В опаковката на датчика е включен и по-голям стикер с QR код (препоръчително). В случай че QR не може да бъде сканиран, UUID и

кодът за инсталиране могат да бъдат въведени ръчно. За повече информация вижте "[12 Отстраняване на проблеми](#)" [▶ 150].

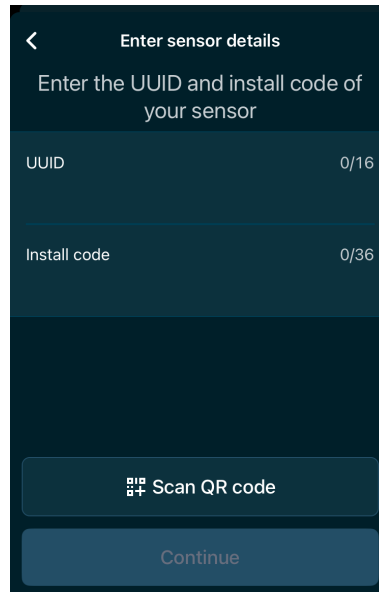

9 Активирайте режима на сдвояване на безжичния датчик. В зависимост от вида на безжичния датчик извършете следните действия:

Интелигентен датчик Madoka Plus	Действия
Датчик за CO ₂ (WLCO2) 	<ul style="list-style-type: none"> Поставете батериите в отделението за батерии (4x AA алкални). Проверете дали светодиодът мига в кехлибарено на всеки 2~3 секунди.
Датчик за движение (WLPiR) 	<ul style="list-style-type: none"> Издърпайте откритото езиче на батерията, за да я извадите от датчика. Проверете дали светодиодът мига в кехлибарено на 3 пъти всеки 3 секунди.
Датчик за температура и влажност (WLTRH) 	<ul style="list-style-type: none"> Издърпайте откритото езиче на батерията, за да я извадите от датчика. Проверете дали светодиодът мига в зелено 3 пъти, което показва, че датчикът е стартиран успешно. Проверете дали светодиодът мига в кехлибарено на всеки 2~3 секунди.
Датчик за врата/прозорец (WLDW) 	<ul style="list-style-type: none"> Издърпайте откритото езиче на батерията, за да я извадите от датчика. Проверете дали светодиодът мига в зелено в продължение на 3 секунди, което показва, че датчикът е стартиран успешно. Проверете дали светодиодът мига на всеки 2~3 секунди

- 10** Когато датчикът е в режим на сдвояване, в приложението докоснете **Добавяне на датчик**.

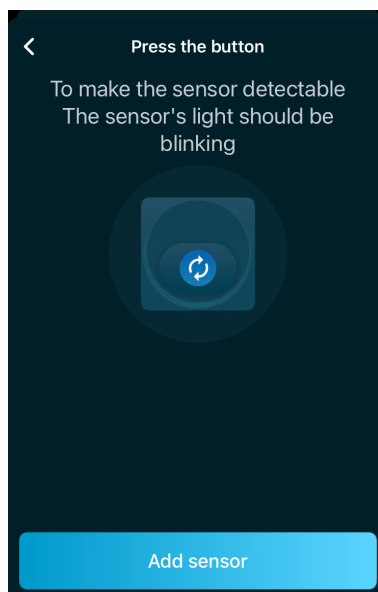

Резултат: Приложението започва да търси датчици, с които да се сдвои. Когато приложението открие датчика, то ще се опита да се сдвои с него автоматично. В същото време екранът на контролера за дистанционно управление показва, че датчикът се сдвоява.



ИНФОРМАЦИЯ

Ако датчикът не бъде открит от приложението Madoka Assistant в рамките на 3 минути, датчикът ще премине в спящ режим. Когато това се случи, нулирайте датчика съгласно инструкциите в "[8.9.7 Нулиране на интелигентен датчик Madoka Plus](#)" [▶ 78]. След това повторете процедурата по сдвояване. Ако проблемът продължава, вижте "[12 Отстраняване на проблеми](#)" [▶ 150].

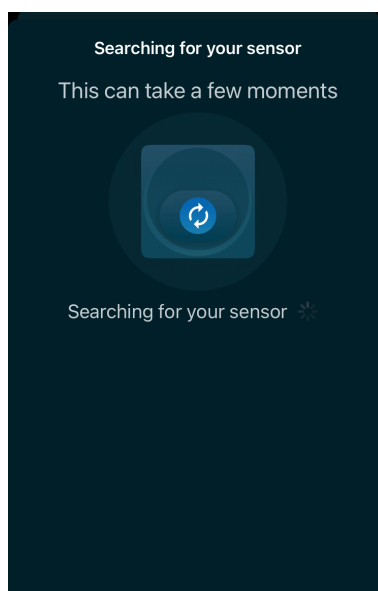

- 11** Проверете дали данните на свързания датчик са верни. След това докоснете **Продължи**.

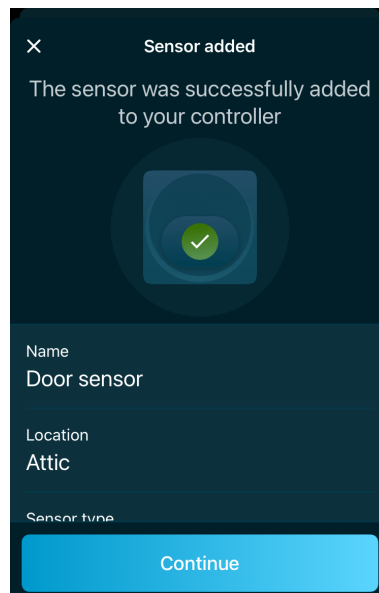

Резултат: Безжичният датчик е сдвоен с контролера за дистанционно управление. Вижте "8.9.2 Преглед на датчиците" [▶ 62] за повече информация.

8.9.6 Премахване на интелигентен датчик Madoka Plus

- 1 Отидете на Датчици > Преглед на датчиците.

Резултат: Появява се списък с всички свързани датчици.

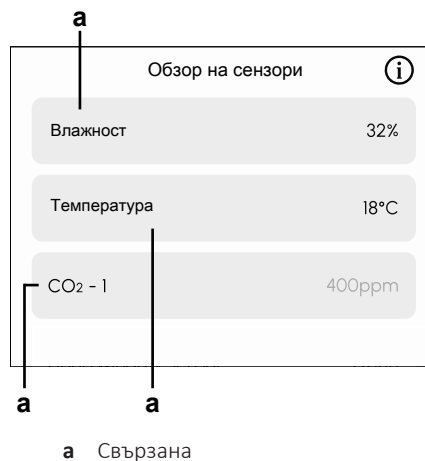

- 2 Намерете и докоснете датчика, който искате да премахнете.
Резултат: Показва се екран с подробна информация за датчика.
- 3 Плъзнете пръст, за да превъртите надолу до долната част на информационния екран.
- 4 Докоснете **Премахване на сензора**.
Резултат: Показва се изскачащ прозорец за потвърждение.
- 5 Потвърдете премахването на датчика.





Резултат: Датчикът е премахнат.

8.9.7 Нулиране на интелигентен датчик Madoka Plus

В някои ситуации може да се наложи датчика да бъде върнат към фабричните настройки. Например:

- Когато безжичният датчик трябва да бъде пуснат отново в експлоатация, например, за да бъде свързан с друг контролер за дистанционно управление, разположен на друго място.
- В случай на проблеми със сдвояването, възстановяването на фабричните настройки на безжичния датчик може да помогне за завършване на процедурата по сдвояване.

1 В зависимост от вида на безжичния датчик изпълнете следните стъпки:

Безжичен датчик	Действия
Датчик за CO ₂ (WLCO2) 	<ul style="list-style-type: none"> ▪ Извадете 1 от 4-те батерии от датчика. ▪ Изчакайте 10 секунди. ▪ Поставете отново батерията, като държите натиснат защитния превключвател. ▪ Задръжте защитния превключвател в продължение на 1~5 секунди, след което го освободете. <p>Резултат: светодиодът започва да мига.</p>
Датчик за движение (WLPiR) 	<ul style="list-style-type: none"> ▪ Свалете капака с помощта на бутона за освобождаване на корпуса. ▪ Извадете батерията от датчика. ▪ Изчакайте 10 секунди. ▪ Поставете отново батерията, като държите натиснат защитния превключвател. ▪ Задръжте защитния превключвател в продължение на 1~5 секунди, след което го освободете. <p>Резултат: светодиодът започва да мига.</p>
Датчик за температура и влажност (WLTRH) 	<ul style="list-style-type: none"> ▪ Свалете задния капак от датчика. ▪ Извадете батерията от датчика. ▪ Поставете батерията с наобратно (с отрицателната страна навън) и я задръжте поставена за 2 секунди. ▪ Извадете отново батерията. ▪ Поставете правилно батерията (с положителна страна навън), като държите натиснат бутона отстрани на датчика. ▪ Задръжте бутона за 1~5 секунди, след което го освободете. <p>Резултат: светодиодът мига два пъти в червено, а след това три пъти в жълто.</p>
Датчик за врата/прозорец (WLDW) 	<ul style="list-style-type: none"> ▪ Извадете батерията от датчика за най-малко 5 секунди. ▪ Поставете отново батерията. ▪ Натиснете бутона в горната част на датчика за 5 секунди. <p>Резултат: светодиодът започва да мига бързо. След 5 секунди светодиодът светва постоянно в продължение на 2 секунди, за да потвърди, че датчикът е нулиран.</p>

Резултат: безжичният датчик е нулиран. Сега безжичният датчик отново е в режим на вдвояване.

- 2 Продължете да вдвоявате датчика както обикновено. Вижте стъпките в "8.9.5 Вдвояване на интелигентен датчик Madoka Plus " [▶ 73] за повече информация.

8.10 Известия

8.10.1 Относно известията

Известията са съобщения, които предоставят информация за състоянието на системата. Контролерът за дистанционно управление групира всички известия в менюто **Известия**. Известията могат да включват:

- Грешки или предупреждения, свързани с вътрешното тяло
- Напомняния за техническо обслужване на вътрешното тяло
- Алармени съобщения за изтичане на хладилен агент
- Съобщения от интелигентния датчик Madoka Plus

Понякога изскачащите прозорци за известия се появяват в горната част на началния екран, което може да Ви отведе директно до по-подробно известие. Като алтернатива всички известия са достъпни от менюто **Известия**.

i



ИНФОРМАЦИЯ

При конфигурация с два контролера за дистанционно управление главното дистанционно управление е главното устройство, на което трябва да се разчита за подробни известия и информация за състоянието, тъй като то осигурява пълен изглед на известията. Подчиненият контролер за дистанционно управление може да показва известия, но в някои случаи известията може да са по-малко подробни или да показват по-малко информация от известията на главното дистанционно управление. Ако на подчинения контролер за дистанционно управление не се вижда известие, проверете главното дистанционно управление.

Изскачащ прозорец за известия	Подробно известие
	<div style="text-align: center;">Известия</div> <div style="border: 1px solid gray; padding: 5px; margin: 5px 0;"> <div style="display: flex; align-items: center;"> <div> <p>Филтърът се нуждае от подмяна</p> <p>Офис пространство</p> <p>Сменете филтъра и след това докоснете отметката, за да нулирате таймера за смяна.</p> <p>Ако не искате да сменяте сега, просто натиснете бутона за връщане назад.</p> </div> </div> <div style="text-align: right; margin-top: 10px;">✓</div> </div>

За да покаже, че има чакащо известие, контролерът показва на началния екран. Когато известието показва , то може да бъде отхвърлено. Отхвърлянето на известие не означава непременно, че основният проблем е разрешен, а само потвърждава самото известие. По този начин известията могат да останат в списъка с известия, докато не бъдат отхвърлени там ръчно, дори ако междувременно основният проблем е бил разрешен. Отхвърлянето на известия също не е непременно окончателно. Ако даден разрешен проблем се появи отново, същото известие може да се появи отново.

8.10.2 Преглед на известията

- 1 Отидете в менюто **Известия**. Това може да стане по два начина:
 - На началния екран докоснете  в информационната лента.
 - Когато сте на началния екран, натиснете , за да отворите главното меню. След това докоснете **Известия**.

Резултат: Показва се списък с всички известия. Известията са изброени по реда на тяхното появяване (най-новите известия са най-отгоре, а най-старите – най-отдолу).

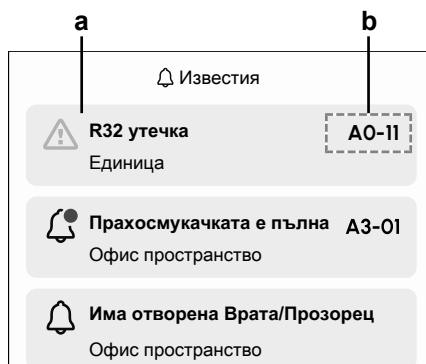

- a Известие
b Код на грешка (ако е приложимо)

- 2 Докоснете дадено известие, за да покажете по-подробна информация за него.



- 3 Прочетете информацията за известието.
- 4 Ако е приложимо, отхвърлете известието. В зависимост от вида на известието това може да стане чрез докосване на бутон или на .

8.11 Информация

8.11.1 За менюто Информация

В менюто **Информация** можете да видите следната информация:

Елемент	Описание
Информация за устройството	Подменю с повече информация относно контролера за дистанционно управление. Вижте таблицата по-долу за по-подробна информация относно изброените елементи.

Елемент	Описание
Данни за контакт	При докосване се извлича информация за монтажника на системата. Тя включва името, адреса и телефонния номер на монтажника.
Главен и подчинен	Показва дали контролерът за дистанционно управление е главен или подчинен контролер за дистанционно управление.
Блутуут	Показва текущото състояние на Bluetooth връзката.

Освен това в информационното меню може да се изброят икони за състоянието на функциите, които са активни в момента (напр. **Бърз старт**, **Тих режим**, **Понижаване**, ...). За пълен списък на иконите за състоянието и тяхното значение вижте "[8.1.2 Икони за състоянието](#)" [▶ 23].

Информация за устройството (подменю)

Елемент	Описание
Идентификатор на софтуера	Идентификатор на софтуера на контролера за дистанционно управление
Версия на софтуера	Текуща версия на софтуера на контролера за дистанционно управление
Идентификатор на безжичен модул	Показва идентификатора на продукта на безжичния модул.
Мас адрес	MAC адрес на контролера за дистанционно управление
Актуализация на софтуера	Извършете актуализация на софтуера. Вижте " 9.2 Актуализация на софтуер " [▶ 123] за повече информация.



ИНФОРМАЦИЯ

Информацията за контролера за дистанционно управление е на разположение както за крайните потребители, така и за монтажниците. Монтажниците могат да получат достъп до информацията, като първо влязат в менюто на монтажника. След това информацията за контролера за дистанционно управление е достъпна в **Системна информация**.

8.11.2 За преглед на информацията

- 1 В главното меню отидете на **Информация**.

Резултат: Показва се следният екран:

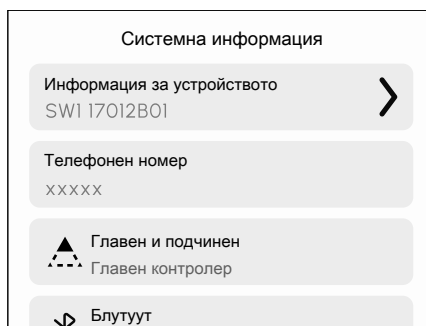

ИНФОРМАЦИЯ

Освен състоянието главен/подчинен и състоянието на Bluetooth връзката, в менюто **Информация** са посочени индикаторите на състоянието за всички функции, които са активни в момента. За пълен списък на всички икони на състоянието и тяхното значение вижте "[8.1.2 Икони за състоянието](#)" [▶ 23].

- 2 Плъзнете пръст нагоре или надолу, за да преминете през всички икони за състояние.
- 3 За повече информация относно контролера за дистанционно управление докоснете **Информация за устройството**.

Резултат: Показва се цялата информация за контролера за дистанционно управление.

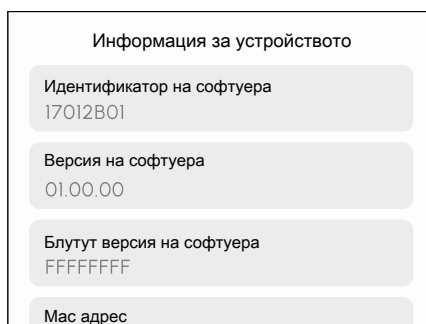

- 4 За да намерите данните за контакт на Вашия монтажник, докоснете **Данни за контакт**.

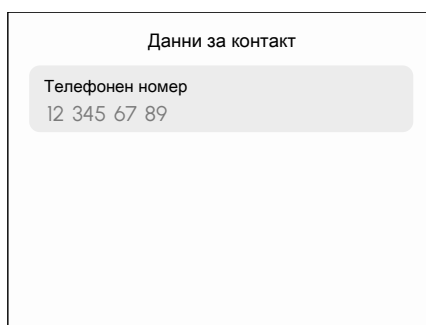

- 5 Прочетете информацията.

8.12 Мениджър на задачи

Мениджърът на задачи е лесно достъпно меню, което Ви позволява да извършвате някои бързи действия:

Действие	Описание
Чист екран	Когато е избран този елемент от менюто, сензорният екран и сензорните бутони на контролера за дистанционно управление се заключват за 5 секунди. Това дава възможност за почистване на контролера за дистанционно управление, без случайно да се активират функции или да се променят настройки. След 5 секунди сензорният екран и сензорните бутони се отключват отново.
Нощен режим	Когато е активиран, този режим намалява яркостта на дисплея на контролера за дистанционно управление след 15 секунди, ако в продължение на 15 секунди няма взаимодействие с контролера за дистанционно управление. След още 15 секунди неактивност фоновото осветление на дисплея и светлините на Daikin eye се ИЗКЛЮЧВАТ напълно. Взаимодействието с контролера нулира тези таймери за обратно броене. Този режим е предназначен за използване в хотелски стаи или други помещения, в които спят хора.
Бърз старт	<p>Бележка: само за вътрешни тела Sky Air.</p> <p>Тази функция бързо осигурява комфортна температура в помещението. Когато Бърз старт е активен, външното тяло работи с повишен капацитет, за да достигне по-бързо желаната зададена точка. След активиране, бързият старт е активен до 30 минути (конфигурируема настройка на място 1b-SW5).</p> <p>Бърз старт се деактивира, когато:</p> <ul style="list-style-type: none"> ▪ желаната зададена точка е достигната, ▪ режимът на работа се промени, ▪ 30-минутният таймер изтече. <p>Когато Бърз старт се деактивира, системата автоматично се връща към нормална работа.</p> <p>Ограничение: когато Бърз старт е активен, скоростта на вентилатора на вътрешното тяло се управлява автоматично, като не е възможно да се правят ръчни промени.</p>
ИЗКЛ. система / Включване НА системата	ИЗКЛЮЧВА работата на системата (или я ВКЛЮЧВА, ако е ИЗКЛЮЧЕНА).

8.12.1 Достъп до мениджъра за задачи

- 1 Натиснете и задръжте  за няколко секунди.

Резултат: Отваря се менюто на мениджъра за задачи.



- 2 За да излезете от мениджъра за задачи, натиснете за кратко  или .

8.13 Разширена употреба

Контролерът позволява основни и някои разширени операции. За някои разширени функции обаче (напр. вдвояване на датчици, взаимовръзка на датчици) е необходимо приложението Madoka Assistant. Освен това не всички функции са достъпни за всички нива на достъп на потребителите. Вижте таблицата по-долу за общ преглед.

Функции	Ниво на достъп на потребителя		
	Основни	Опитни	Монтажник
Тих режим	—	●	●
Минимална разлика в зададените точки	—	●	●
Авт. почиств. филтър	—	●	●
Настройка на датчика на термостата на устройство за дистанционно управление	—	—	●
Състояние на външното тяло	—	●	●
Режим на размразяване	—	●	●
Номер на устройството	—	—	●
Информация за датчика (индикация на данните за адреса на датчика)	—	—	●
Откриване на присъствие	—	●	●
Програми	●	●	●
Активна циркулация на въздушната струя	—	●	●
Индивидуална посока на въздушната струя	—	●	●
Ротация на работещите вътрешни тела (ротация)	—	—	●
Име на модела (номер на устройството)	—	—	●
Потребление на енергия	●	●	●
Информация за връзка	●	●	●

Функции	Ниво на достъп на потребителя		
	Основни	Опитни	Монтажник
Лятно часово време	—	●	●
Работни часове	—		●
Адрес на наблюдаваното помещение	—	●	●

За повече информация относно функциите на приложението Madoka Assistant вижте "[10 За приложението](#)" [▶ 126].



ИНФОРМАЦИЯ

За да управлявате дистанционното управление с приложението, трябва да свържете дистанционното управление към мобилно устройство, на което е инсталирано приложението. За инструкции вижте "[10.2 Сдвояване](#)" [▶ 126].

9 Конфигуриране

9.1 Меню за монтажника



ИНФОРМАЦИЯ

Някои функции на контролера за дистанционно управление изискват настройка на часа, за да функционират правилно. Уверете се, че сте настроили правилно часа.

9.1.1 За менюто на монтажника

В менюто на монтажника можете да направите следните настройки:

Менюто на монтажника се използва за промяна на разширени параметри, които не са достъпни в обикновеното главно меню. В менюто на монтажника са налични следните подменюта:

Подменю	Описание
Настройки на полето	Промяна на настройките на място за вътрешните тела, външните тела и самия контролер за дистанционно управление.
Групов и AirNet адрес	Задаване или промяна груповите адреси за вътрешните тела и AirNet адресите за вътрешните и външните тела.
Тестване на единица	Извършване на тестово пускане на устройството, принудително пускане на вентилатора на уреда да работи, за да се идентифицират конкретни вътрешни тела, или извършване на проверка на алармата за изтичане на хладилен агент.
Настройки на контролер	Конфигуриране на различни настройки, свързани с контролера за дистанционно управление: <ul style="list-style-type: none"> ▪ Осн. режим охл./отопл. ▪ Превключване между главен/подчинен контролер ▪ Лимит на диапазон на точка на заявка ▪ Външно блокиране на входа ▪ Режим на контролер (напр. надзор, само аларма, нормален) ▪ Функция за заключване
Сензори	Управление на датчиците, свързани с контролера за дистанционно управление, и преглед на взаимовръзките.
Блутуут	Активиране или деактивиране на Bluetooth връзката на контролера за дистанционно управление.

Подменю	Описание
Системна информация	Справка с информация за контролера за дистанционно управление, справка с хронологията на известията или проверка на състоянието на вътрешното тяло, свързано към контролера за дистанционно управление.

За повече информация относно достъпа до менюто на монтажника вижте "[За да влезете в менюто за монтажника](#)" [▶ 88].

За да влезете в менюто за монтажника



ИНФОРМАЦИЯ

Достъпът до менюто на монтажника е един и същ, независимо от това в кой режим (нормален, само аларма, надзор) е настроен контролерът. Достъп до менюто на монтажника може да се осъществи и от всеки екран.

- 1 На началния екран натиснете едновременно и и ги задръжте натиснати поне 5 секунди.

Резултат: Вече сте в менюто на монтажника.

Излизане от менюто на монтажника

Предварително условия: В момента не се намирате в нито едно подменю на менюто на монтажника, а в главното меню за настройки на монтажника.

- 1 Натиснете за кратко .

Резултат: Нормалното потребителско меню се показва отново.

9.1.2 Полеви настройки

За полевите настройки

Контролерът позволява да се правят настройки на място, свързани с вътрешното тяло, външното тяло и самия контролер.

Настройките на място се състоят от следните компоненти:

- 1 Режими ("Mode"),
- 2 Настройки ("SW"), и
- 3 Стойности за тези настройки.

Менюто с настройки на място показва различна информация в зависимост от това кой режим е избран в момента. Въз основа на избора в момента номер на режима се показват приложимите настройки и съответните им стойности.

Компонент	Описание
Реж.	<p>Режимът е група от параметри. Номерът на режима определя също така кой тип настройка на място се променя (контролер за дистанционно управление, вътрешно тяло или външно тяло).</p> <p>Диапазони на номерата на режимите:</p> <ul style="list-style-type: none"> ▪ 1a, 1b, 1c, 1d, 1e, R1, R2 (контролер за дистанционно управление) ▪ 10~19: вътрешно тяло (група) ▪ 20~29, 2d: вътрешно тяло (индивидуално) <p>В таблиците с настройки на място намерете номерата на наличните режими в колоната Реж.</p>

Компонент	Описание
Настройка (SW)	<p>Настройката е параметър, който може да се настройва.</p> <p>Диапазон на номерата за настройка: 0~15 (в зависимост от настройката)</p> <p>В таблиците с настройки на място намерете наличните номера на настройките в колоната SW.</p>
Стойност	<p>На настройката може да бъде зададена стойност, след като дадена настройка е избрана, всяка настройка има фиксиран набор от стойности, от които можете да избирате.</p> <p>Диапазон на номерата на стойностите: 0~16 (в зависимост от настройката)</p> <p>В таблиците с настройки на място намерете наличните стойности за всяка настройка в колоната Стойност.</p>

Процедура за настройване

Извършване на настройки на място на контролера за дистанционно управление и вътрешното тяло

Предварително условие: Вие сте на екрана на меню **Настройки на полето**.

- 1 Докоснете елемента от менюто, за да промените настройките на място, принадлежащи на този елемент. Можете да промените настройките на място за:
 - всички вътрешни тела в дадена група
 - отделни вътрешни тела
 - контролера за дистанционно управление.

Резултат: Показва се екранът за преглед на настройките на място за избраната опция (пример за вътрешно тяло).

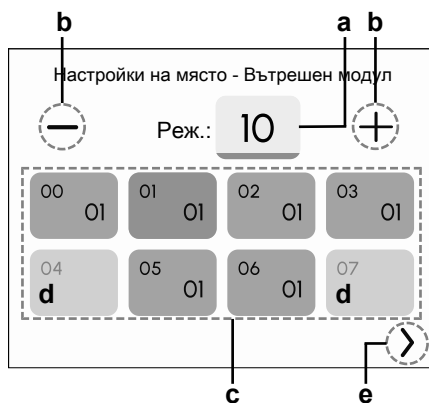

- a Текущ номер на Реж.
- b Увеличаване/намаляване на номерата на Реж.
- c Настройки и стойности за избрания Реж.
- d Недостъпни настройки за избрания Реж.
- e Стрелка за навигация

- 2 Докоснете + и -, за да зададете желанния Реж.. За да зададете директно определен номер на Реж., докоснете текущия номер на Реж..

Резултат: Показва се цифрова клавиатура.

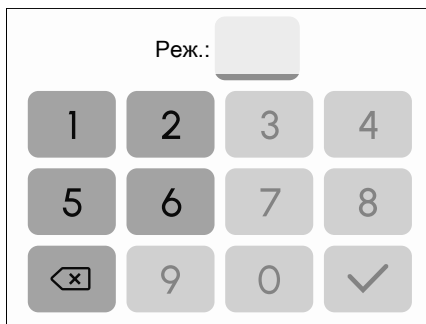
**БЕЛЕЖКА**

Когато въвеждате номера на **Реж.**, вземете предвид следното:

- Избираемите цифри или букви се показват в яркосин цвят. Цифрите, които не могат да бъдат избрани, са в сиво. След като въведете първия символ, се появяват още символи за избор. Чрез цифровата клавиатура могат да се въвеждат само числа, за които действително могат да се правят настройки.
- Буквите "с" и "d" на екрана за избор могат да бъдат избрани само след като за първа цифра е избрано 1 или 2. Те няма да се появят на цифровата клавиатура, ако за първа цифра е избрано друго число.

- 3 Докоснете първата цифра или буква от номера на **Реж.**.

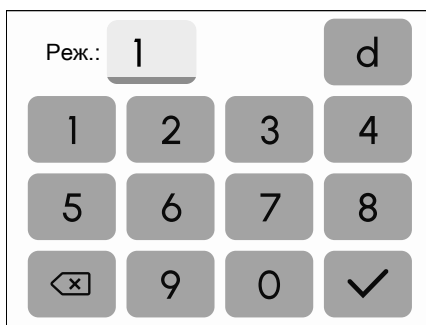

- 4 Докоснете втората цифра или буква от номера на **Реж.**.

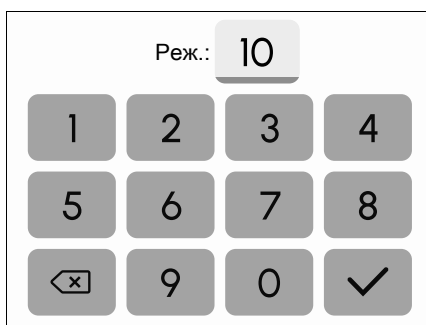

- 5 Докоснете ✓, за да потвърдите.

Резултат: Номерът на **Реж.** е променен. В зависимост от избрания номер на **режима** на екрана се появяват различни настройки и техните стойности.

- 6 Докоснете настройката, за която искате да промените стойността. Можете да навигирате между всички налични настройки, като докоснете стрелките.

Резултат: Показва се цифрова клавиатура.



- a** Текущ режим и настройка, за които се задава стойност (формат: Mode-SW)
b Избрана стойност

- 7 Докоснете число, за да зададете това число като стойност на настройката.
- 8 Докоснете ✓, за да потвърдите.

Резултат: Променената стойност на настройката се появява в по-тъмен син цвят, за да покаже, че стойността е променена. Ако зададената стойност се различава от стойността, зададена за дадено устройство под групово управление, настройката, стойността се отбелязва със звездичка (*).

Полеви настройки на вътрешен модул



ИНФОРМАЦИЯ

- Свързването на допълнителни аксесоари към вътрешния модул може да причини промени в някои полеви настройки. За повече информация вижте ръководството за монтаж на опционалния аксесоар.
- За подробности относно конкретната полева настройка за всеки тип вътрешен модул вижте ръководството за монтаж на вътрешните модули.
- Полевите настройки, които не са достъпни за свързания вътрешен модул, не се извеждат.
- Стойностите по подразбиране на полевите настройки се различават според модела на вътрешния модул. За повече информация вижте сервизното ръководство на вътрешните модули.

Режим	SW	Описание	Стойност
10(20)	00	Таймер за замърсяване на филтъра Настройте таймера на известието за почистване на филтъра.	Филтър с много дълъг живот: <ul style="list-style-type: none"> ▪ 01: Лек режим (± 10000 часа) ▪ 02: Тежък режим (± 5000 часа) Филтър с дълъг живот: <ul style="list-style-type: none"> ▪ 01: Лек режим (± 2500 часа) ▪ 02: Тежък режим (± 1250 часа) Стандартен филтър: <ul style="list-style-type: none"> ▪ 01: Лек режим (± 200 часа) ▪ 02: Тежък режим (± 100 часа)
	01	Филтър с дълъг живот Задайте какъв тип филтър с дълъг живот се използва (ако е приложимо).	<ul style="list-style-type: none"> ▪ 01: Филтър с дълъг живот ▪ 02: Филтър с много дълъг живот
	02	Датчик на термостата на контролера Конфигуриране на начина, по който се използва датчикът на термостата на контролера.	<ul style="list-style-type: none"> ▪ 01: Използва се в комбинация с термистор на вътрешното тяло ▪ 02: Не се използва ▪ 03: Използва се самостоятелно
	03	Известия за почистване на филтъра Определете дали могат да се показват известия за почистване на филтъра.	<ul style="list-style-type: none"> ▪ 01: Показване ▪ 02: Без показване
11(21)	00	Едновременна работа Задайте режим на едновременна работа на вътрешното тяло (Sky Air).	<ul style="list-style-type: none"> ▪ 01: 1 външно и 1 вътрешно тяло ▪ 02: 1 външно и 2 вътрешни тела ▪ 03: 1 външно и 3 вътрешни тела ▪ 04: 1 външно и 2 по 2 вътрешни тела
12(22)	01	Външен входен сигнал ВКЛ./ИЗКЛ. Конфигуриране на работата на безпотенциалните контакти на вътрешното тяло (T1 /T2).	<ul style="list-style-type: none"> ▪ 01: Принудително ИЗКЛ. ▪ 02: операция ВКЛ./ИЗКЛ. ▪ 03: Работа в аварийни условия ▪ 04: Принудително ИЗКЛЮЧВАНЕ (работа с много клиенти)
	02	Разлика на термостата Задайте стъпките за увеличаване/ намаляване, ако системата съдържа дистанционен датчик.	<ul style="list-style-type: none"> ▪ 01: 1°C ▪ 02: 0,5°C

Режим	SW	Описание	Стойност
13(23)	00	Висока скорост при отвора за отвеждане на въздух Настройка при приложения с висок таван.	<ul style="list-style-type: none"> ▪ 01: $h \leq 2,7 \text{ m}$ ▪ 02: $2,7 \text{ m} < h \leq 3 \text{ m}$ ▪ 03: $3 \text{ m} < h \leq 3,5 \text{ m}$
	01	Посока на въздушната струя Задава се в случай, че вътрешното тяло е оборудвано с допълнителен комплект, който блокира въздушната струя.	<ul style="list-style-type: none"> ▪ 01: 4-посочен поток ▪ 02: 3-посочен поток ▪ 03: двупосочен поток
	03	Функция за въздушна струя Задайте дали вътрешното тяло е оборудвано с декоративен панел на отвора за отвеждане на въздух.	<ul style="list-style-type: none"> ▪ 01: Оборудвано ▪ 02: Не е оборудвано
	04	Диапазон на посоката на въздушната струя Задайте диапазона на посоката на въздушната струя.	<ul style="list-style-type: none"> ▪ 01: Нагоре ▪ 02: Нормално ▪ 03: Надолу
	06	Външно статично налягане Задайте външното статично налягане (според съпротивлението на свързаните въздуховоди). За FHUK: следвайте настройката за висок таван	<ul style="list-style-type: none"> ▪ 01: Нормално ▪ 02: Високо статично налягане ▪ 03: Ниско статично налягане <p>За FHUK:</p> <ul style="list-style-type: none"> ▪ 01: Нормално ▪ 02: Висок таван
15(25)	03	Дренажна помпа за влага	<ul style="list-style-type: none"> ▪ 01: Не е оборудвано ▪ 02: Отопление: непрекъснато ▪ 03: Отопление: 3 минути ВКЛ./5 минути ИЗКЛ.

Полеви настройки на кабелно дистанционно управление



ИНФОРМАЦИЯ

Полевите настройки на дистанционното управление R1-11 позволяват промени в поведението на индикатора за статус в режим, които го правят подходящ за използване в хотели.

Режим	SW	Описание	Стойност ^(a)	
R1 ^(b)	03	Регулиране на термистора на контролера (Охлаждане)	<ul style="list-style-type: none"> ▪ 0: -3,0°C ▪ 1: -2,5°C 	<ul style="list-style-type: none"> ▪ 7: +0,5° ▪ 8: +1,0°C
	04	Настройка на термистора на контролера (Отопление)	<ul style="list-style-type: none"> ▪ 2: -2,0°C ▪ 3: -1,5°C 	<ul style="list-style-type: none"> ▪ 9: +1,5°C ▪ 10: +2,0°C
	05	Регулиране на термистора на контролера (Автоматичен режим)	<ul style="list-style-type: none"> ▪ 4: -1,0°C ▪ 5: -0,5°C 	<ul style="list-style-type: none"> ▪ 11: +2,5°C, ▪ 12: +3,0°C
	06	Регулиране на термистора на контролера (Само вентилатор)	<ul style="list-style-type: none"> ▪ 6: ±0°C 	
	07	Тема на контролера Задайте темата за потребителския интерфейс на контролера за дистанционно управление.	<ul style="list-style-type: none"> ▪ 0: Минимално ▪ 1: Стандартно 	
	08	Време на изчакване на екрана при липса на активност Задайте продължителността от време, след която екранът се изключва, ако през това време няма входни данни.	<ul style="list-style-type: none"> ▪ 0:30 секунди ▪ 1:60 секунди 	
	09	Ниска интензивност на Daikin eye Задайте нивото на яркост на индикатора на състоянието Daikin eye при условия на слаба светлина.	<ul style="list-style-type: none"> ▪ 0: 0% (ИЗКЛЮЧЕНО) ▪ 1: 1% ▪ 2: 2% ▪ 3: 3%, ▪ 4: 5% ▪ 5: 7% 	<ul style="list-style-type: none"> ▪ 6: 9% ▪ 7: 11%, ▪ 8: 13% ▪ 9: 15% ▪ 10: 17% ▪ 11: 20%
	10	Ниска интензивност на фоновото осветление Настройте яркостта на екрана на дистанционното управление при условия на слаба светлина.	<ul style="list-style-type: none"> ▪ 0: 0% (ИЗКЛЮЧЕНО) ▪ 1: 1% ▪ 2: 2% ▪ 3: 3% ▪ 4: 4% ▪ 5: 5% 	
	11	Режим на Daikin eye Конфигурирайте в кой потребителски режим индикаторът на състоянието на Daikin eye трябва да работи.	<ul style="list-style-type: none"> ▪ 0: Нормално ▪ 1: Затъмнено ▪ 2: ИЗКЛЮЧЕНО 	
	13	Реклама с нискоенергийна Bluetooth връзка	<ul style="list-style-type: none"> ▪ 0: Винаги ВКЛ. ▪ 1: Ръчно активиране 	

Режим	SW	Описание	Стойност ^(a)	
R2	05	Режим на контролера за дистанционно управление Задайте режима, в който може да работи контролерът за дистанционно управление.	<ul style="list-style-type: none"> ▪ 0: Нормално ▪ 1: Само аларма ▪ 2: Надзор 	
	07	Режим на показване на концентрацията на CO₂ Конфигуриране на начина, по който стойността на концентрацията на CO ₂ се показва на началния екран.	<ul style="list-style-type: none"> ▪ 0: Скрито ▪ 1: Икона ▪ 2: Стойност 	
	08	Стойност на долния праг на датчика за CO₂	<ul style="list-style-type: none"> ▪ 0: 500 ▪ 1: 600 ▪ 2: 700 ▪ 3: 800 ▪ 4: 900 ▪ 5: 1000 ▪ 6: 1100 ▪ 7: 1200 	<ul style="list-style-type: none"> ▪ 8: 1300 ▪ 9: 1400 ▪ 10: 1500 ▪ 11: 1600 ▪ 12: 1700 ▪ 13: 1800 ▪ 14: 1900 ▪ 15: 2000
	09	Стойност на горния праг на датчика за CO₂	<ul style="list-style-type: none"> ▪ 0: 500 ▪ 1: 600 ▪ 2: 700 ▪ 3: 800 ▪ 4: 900 ▪ 5: 1000 ▪ 6: 1100 ▪ 7: 1200 	<ul style="list-style-type: none"> ▪ 8: 1300 ▪ 9: 1400 ▪ 10: 1500 ▪ 11: 1600 ▪ 12: 1700 ▪ 13: 1800 ▪ 14: 1900 ▪ 15: 2000
1b	08	Лятно часово време Задаване на начина, по който системата контролира лятното часово време.	<ul style="list-style-type: none"> ▪ 1: Деактивирана ▪ 2: Автоматично превключване ▪ 3: Ръчно превключване ▪ 4: Според централния контролер 	

Режим	SW	Описание	Стойност ^(a)
1с	01	Показване на стайна температура Определете кое показание на датчика за температура да се показва като стайна температура.	<ul style="list-style-type: none"> ▪ 1: Датчик за температура на вътрешното тяло ▪ 2: Датчик за температура на контролера за дистанционно управление ▪ 3: Безжичен датчик за температура
	06	Показване на стойността на датчика за CO₂ Задайте кои данни от датчика за CO ₂ да се използват за показване на показанията за концентрация на CO ₂ .	<ul style="list-style-type: none"> ▪ 1: жичен датчик за CO₂ (BRYMA*) ▪ 2: Безжичен датчик за CO₂ (WLCO2)
	08	Датчик за температура за ВКЛ./ИЗКЛ. на термостата Определете датчика за температура, който да се използва за ВКЛ./ИЗКЛ. на термостата.	<ul style="list-style-type: none"> ▪ 1: Датчик за температурата на контролера за дистанционно управление ▪ 2: Датчик за температура на вътрешното тяло ▪ 3: Безжичен датчик за температура
	12	Контакт за прозорец В1 (външен вход)	<ul style="list-style-type: none"> ▪ 1: Не се използва ▪ 2: Използва се
	13	Контакт за ключ-карта В2 (външен вход)	<ul style="list-style-type: none"> ▪ 1: Не се използва ▪ 2: Използва се
	14	Първична зададена точка на превключване (с предпазен таймер)	<ul style="list-style-type: none"> ▪ 1: 0,5°C ▪ 2: 1,0°C
	15	Зададена точка за принудително превключване	<ul style="list-style-type: none"> ▪ 3: 1,5°C ▪ 4: 2,0°C
1е	02	Поддържане на определен диапазон на температурата Конфигуриране на поддържане на определен диапазон на температурата.	<ul style="list-style-type: none"> ▪ 1: Без поддържане на определен диапазон на температурата ▪ 2: Само отопление ▪ 3: Само охлаждане ▪ 4: Отопление и охлаждане
	07	Време на припокриване на ротацията на работещите вътрешни тела Задайте времето за припокриване на ротацията на работещите вътрешни тела.	<ul style="list-style-type: none"> ▪ 1: 30 минути ▪ 2: 15 минути ▪ 3: 10 минути ▪ 4: 5 минути
	08	Зададена точка на началния екран Задайте начина на показване на зададената точка на началния екран.	<ul style="list-style-type: none"> ▪ 1: Числено ▪ 2: Със символи
	11	Предпазен таймер Настройте предпазния таймер за автоматично превключване на охлаждане/отопление (първично превключване).	<ul style="list-style-type: none"> ▪ 1: 15 минути ▪ 2: 30 минути ▪ 3: 60 минути ▪ 4: 90 минути

^(a) Стойност по подразбиране в удебелен шрифт

- ^(b) R1 - SW3~6: измерването на температурата се извършва от датчика за температура на вътрешното тяло, от вградения датчик за температура на контролера за дистанционно управление или от безжичен датчик, свързан към системата. Настройката на място за вътрешното тяло 1c - SW01 определя кой датчик за температура се използва за измерванията.

9.1.3 Групови и AirNet адреси

Групов адрес

За да управлявате системата с оборудване за централно управление, трябва да зададете необходимите адреси на вътрешните тела. Възможно е да зададете адрес на група вътрешни тела или на отделни вътрешни тела.

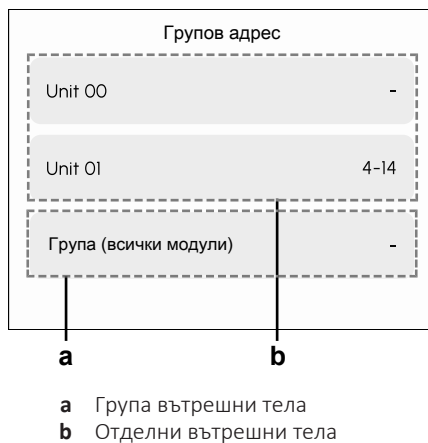

Задаване на групов адрес

Предварително условие: Вие сте в менюто за монтажника.

- 1 В менюто на монтажника отидете на **Адреси на групи и AirNet**.
- 2 Докоснете **Групов адрес**.

Резултат: Показва се изглед на всички устройства и техните адреси.

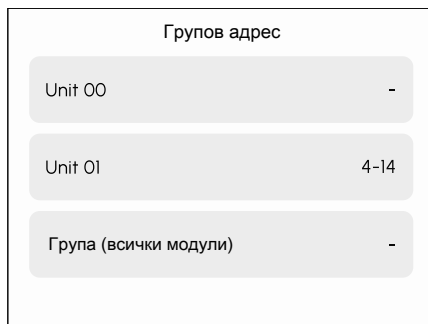

- 3 Изберете устройството, за което искате да промените адреса. Ако са изброени много устройства, плъзнете пръст нагоре или надолу, за да видите всички устройства, чиито адреси могат да бъдат променени.

Резултат: Показва се следният екран

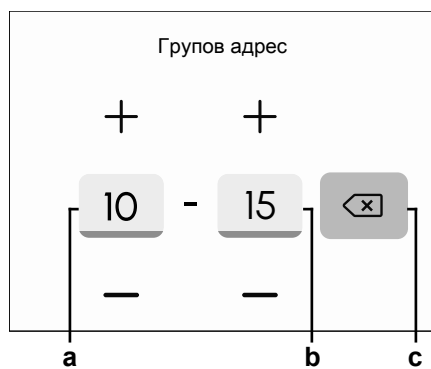

- a Номер на групата
- b Брой на устройствата в групата (0~15)
- c Бутон за освобождаване на адреса

4 Докоснете + или -, за да настроите стойностите на адреса.

i

ИНФОРМАЦИЯ

При задаване на групов адрес за всички устройства, които принадлежат към една и съща група, може да се коригира само номерът на групата.

Групов адрес - Всички

+

10

← x

-

5 Докоснете ←, за да потвърдите стойността на адреса.

Резултат: Груповият адрес е зададен.

Освобождаване на груповия адрес

Предварително условия: Вие сте в менюто за монтажника.

- 1 В менюто на монтажника отидете на **Адреси на групи и AirNet**.
- 2 Докоснете **Групов адрес**.

Резултат: Показва се изглед на всички устройства и техните адреси.

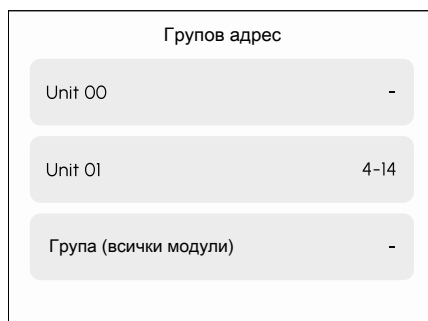

- 3 Изберете устройството, за което искате да освободите адреса. Ако са изброени много устройства, плъзнете нагоре или надолу, за да видите всички устройства, чиито адреси могат да бъдат освободени.

4 Показва се следният екран

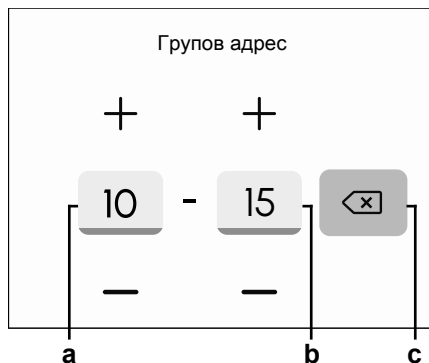

- a Номер на групата
- b Брой на устройствата в групата (0~15)
- c Бутон за освобождаване на адреса

5 Докоснете , за да освободите адреса.

Резултат: Груповият адрес за избраното устройство (или група от устройства) се освобождава.

AirNet адрес

За да свържете системата към системата за наблюдение и диагностика AirNet, трябва да зададете необходимите адреси на вътрешните и външните тела.

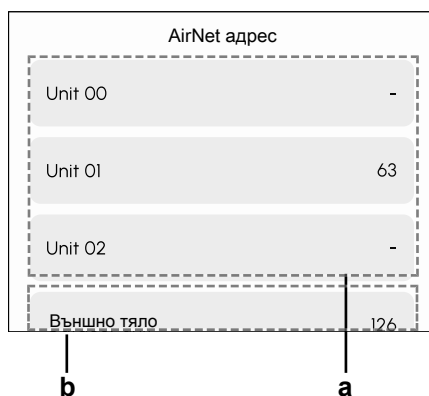

- a Вътрешни тела
- b Външни тела

Задаване на адреса на AirNet

Предварително условие: Вие сте в менюто за монтажника.

- 1 В менюто на монтажника отидете на **Адреси на групи и AirNet**.
- 2 Докоснете **AirNet адрес**.

Резултат: Показва се изглед на всички устройства и техните адреси.



- 3 Изберете устройството, за което искате да промените адреса. Плъзнете пръст нагоре или надолу, за да видите всички устройства, чиито адреси могат да бъдат променени.

Резултат: Показва се следният екран.

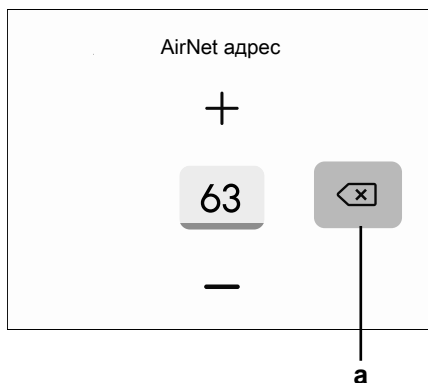

- 4 Докоснете + или -, за да зададете стойностите на адреса. За да зададете директно определена стойност на адреса, докоснете текущата стойност на адреса.

Резултат: Показва се цифрова клавиатура.

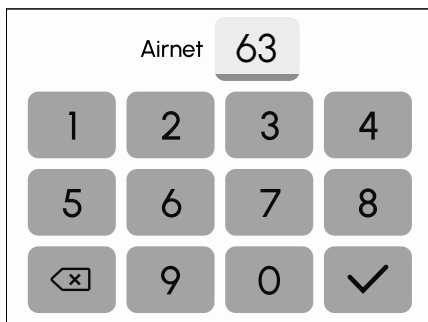

- 5 Докоснете цифрата(ите), за да въведете стойността на адреса.



ИНФОРМАЦИЯ

Когато задавате адреси на AirNet, имайте предвид, че:

- Всяко вътрешно тяло трябва да има уникален адрес на AirNet (0~127).
- Всяко външно тяло трябва да има уникален адрес на AirNet (0~63).

- 6 Докоснете ✓, за да потвърдите стойността на адреса.

Резултат: Адресът на AirNet вече е зададен.

Освобождаване на адреса на AirNet

Предварително условия: Вие сте в менюто за монтажника.

- 1 В менюто на монтажника отидете на **Адреси на групи и AirNet**.
- 2 Докоснете **AirNet адрес**.

Резултат: Показва се изглед на всички устройства и техните адреси.

AirNet адрес	
Unit 00	-
Unit 01	63
Unit 02	-
Външно тяло	126

- 3** Изберете устройството, за което искате да освободите адреса. Плъзнете пръст нагоре или надолу, за да видите всички устройства, чиито адреси могат да бъдат променени.

Резултат: Показва се следният екран.

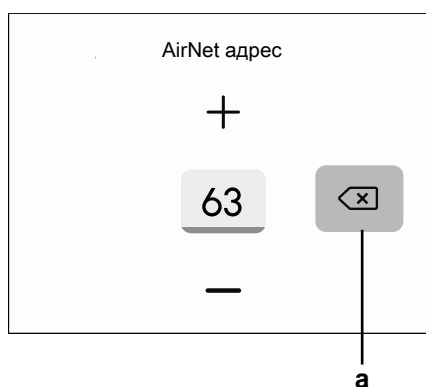

a Бутон за освобождаване на адреса

- 4** Докоснете , за да освободите адреса.

Резултат: Адресът на AirNet за избраното устройство се освобождава.

9.1.4 Тестване на устройства

Относно тестването на устройства

От менюто **Тестване на единица** можете да извършвате следните тестове на устройства:

Вид на теста на устройството	Описание
Тестова експлоатация	Използва се за проверка дали в устройството няма аномалии след приключване на монтажа му.
Тест на аларма за R32	Използва се за тестване на алармата за изтичане на хладилен агент R32.
Принудително включване на вентилатора	Използва се за принудителна работа на вентилатора на отделни устройства, за да се идентифицират полесно устройствата.

Пробна експлоатация

След монтажа на вътрешното тяло, устройството може да бъде тествано с помощта на функцията за пробна експлоатация, за да се уверите, че няма аномалии и че устройството работи според очакванията. По време на пробната експлоатация вътрешното тяло преминава през различни режими на работа и функции, за да провери дали те са готови за действителна работа.

Докато тече пробната експлоатация, нормална работа не е възможна и някои функции са временно недостъпни. Функция, която временно не е налична, е в сиво в менюто. По време на пробна експлоатация следните настройки не могат да се използват:

- Всички функции, свързани със зададената точка (включително автоматично нулиране на зададената точка, ограничение на диапазона на зададената точка, логика на зададената точка, поддържане на определен диапазон на температурата, ...)
- Индивидуална посока на въздушната струя

Възможно е по време на теста настройките да станат невидими или да бъдат показани в сиво в приложението Madoka Assistant. На контролера за дистанционно управление началният екран показва, че се извършва пробна експлоатация. Зададената точка е временно скрита от началния екран, а елементът от главното меню Зададена точка е в сиво.

Извършване на проверка на работата

Предварително условия: Вие сте в менюто за монтажника.

- 1 В менюто на монтажника отидете на **Тестване на единица**.
- 2 Докоснете **Изпитвателна операция**.

Резултат: Показва се следният екран.



а Превключвател

- 3 Докоснете превключвателя, за да активирате проверката на работата.

Резултат: Вътрешното(ите) тяло(а) влизат в режим на пробна експлоатация.

- 4 След 30 минути проверката на работата приключва. Ако е необходимо, можете ръчно да спрете пробната експлоатация, като се върнете на **Изпитвателна операция** в менюто на монтажника и докоснете **Спри тест**.

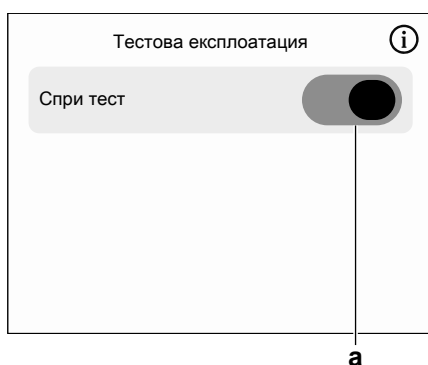

а Превключвател

Принудителен вентилатор ВКЛ

За принудителен вентилатор ВКЛ

Тази функция ви позволява да включите принудително работа на вентилатора на отделните вътрешни модули. По този начин можете да проверите кой номер е зададен на кой вътрешен модул.

За принудителна работа на вентилатора

Предварително условия: Вие сте в менюто за монтажника.

- 1 В менюто на монтажника отидете на **Тестване на единица**.
- 2 Докоснете **Принудително включване на вентилатора**.

Резултат: Показва се списък с всички устройства.

- 3 Докоснете превключвателя за конкретно устройство.



Резултат: Вентилаторът на вътрешното тяло, което съответства на избрания номер на вътрешното тяло, започва да работи.

- 4 Докоснете отново превключвателя, за да спрете работата на вентилатора.



ИНФОРМАЦИЯ

Вентилаторът може да бъде включен принудително само за 1 устройство едновременно.

Тест на аларма за утечка на хладилен агент

Информация за тест на аларма за утечка на хладилен агент

Възможно е да се направи тест на алармата за утечка на хладилен агент.

За тестване на алармата за откриване на утечки на хладилен агент

Предварително условия: Вие сте в менюто за монтажника.

- 1 В менюто на монтажника отидете на **Тестване на единица**.
- 2 Докоснете **Тест на аларма за R32**.

Резултат: Показва се следният екран.



3 Докоснете **Стартиране на тест**.

Резултат: Алармата започва да звучи. Чува се звуков сигнал (65 dB). Daikin eye започва да мига в червено.

4 Докоснете **Спри тест**, за да деактивирате алармата и да приключите проверката.

9.1.5 Датчици

Менюто на монтажника осигурява достъп до същото меню **Сензори**, което е достъпно в обикновеното меню. За повече информация вижте "[8.9 Датчици](#)" [▶ 61].

9.1.6 Настройки на контролера

Относно настройките на контролера

От менюто **Настройки на контролер** са достъпни следните настройки:

Елемент	Описание
Основен режим на отопл./охл.	Преглед и настройка на състоянието на функцията на главното устройство за охлаждане/отопление на вътрешните тела, свързани към контролера (само VRV).
Превкл. главен/подчинен контр.	Задаване дали контролерът за дистанционно управление да е главен или подчинен контролер за дистанционно управление.
Лимит на диапазон на точка на заявка	Задаване и активиране на ограничение на диапазона на зададената точка на температурата както за охлаждане, така и за отопление.
Настройки на контролер	Конфигуриране на настройките за интегриране на външни контакти в логиката на управление на системата.
Режим на контролер	Задаване на контролера за дистанционно управление да работи в определен режим (напр. Нормален, Само аларма, Надзор).
Потребителски интерфейс на контролера	Промяна на темата на потребителския интерфейс на контролера за дистанционно управление.
Функция за заключване	Конфигуриране на функционалността на контролера за дистанционно управление, която е достъпна за крайните потребители.

Елемент	Описание
Възстановяване на фабричните настройки	Възстановяване на фабричните настройки по подразбиране на контролера за дистанционно управление.

Върховенство при охлаждане/отопление

За върховенството при охлаждане/отопление

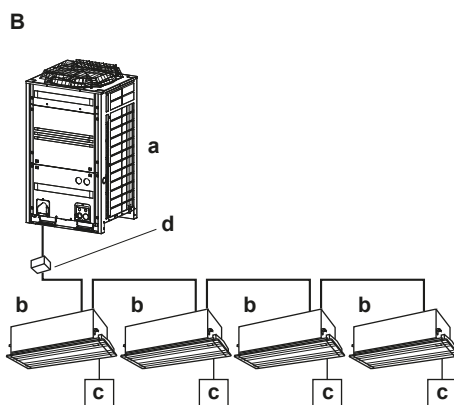
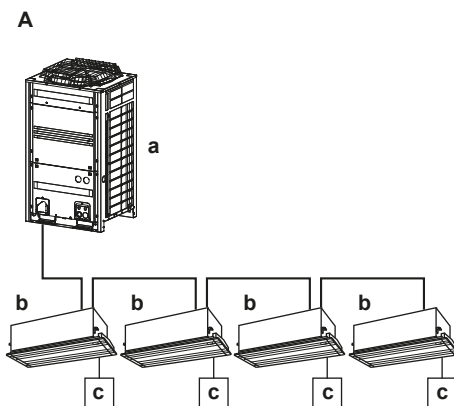

- A** Система с термopомпа
- B** Система за възстановяване на енергия
- a** Външно тяло
- b** Вътрешно тяло
- c** Устройство за дистанционно управление
- d** Устройство за превключване на клонове

Когато няколко вътрешни тела са свързани към дадено външно тяло, едно от тези тела (или група вътрешни тела, в случай на групово управление) трябва да бъде настроено като главно устройство за охлаждане/отопление. Другите устройства/групи стават подчинени устройства за охлаждане/отопление и са ограничени в работата си от главното устройство (напр. едно външно тяло не позволява на едно вътрешно тяло да работи в режим на охлаждане, докато друго работи в режим на отопление).

Когато дадено вътрешно тяло или група вътрешни тела е зададено като главно устройство за охлаждане/отопление, другите вътрешни тела автоматично стават негови подчинени устройства. За инструкции вижте "[За задаване на главен при охлаждане/отопление](#)" [▶ 107].

Икона за състоянието

Функцията на главното устройство за охлаждане/отопление съответства на следната икона за състоянието:



Поведението на тази икона за състояние е в съответствие със следната таблица:

Ако контролерът показва ...	Тогава ...
... НЯМА икона на състоянието	... Вътрешното тяло, свързано към този контролер, е главно устройство за охлаждане/отопление
... ПОСТОЯННА икона за състояние	... Вътрешното тяло, свързано към този контролер, е подчинено на главно устройство за охлаждане/отопление.
... МИГАЩА икона на състоянието	... Състоянието на функцията на главно устройство за охлаждане/отопление в момента е освободено . В момента няма устройство, зададено като главно устройство за охлаждане/отопление.

Режим на работа

Поведението на режима на работа на вътрешните тела е съгласно следната таблица:

Ако главното устройство ...	Подчинените устройства ... ^(a)
... е настроено на режим на отопление	... не може да работи в режим на охлаждане или изсушаване, но все още може да работи в режим на отопление или само на вентилатор.
... е настроено на режим на режим на охлаждане или изсушаване	... не може да работи в режим на отопление, но все още може да работи в режим на охлаждане, изсушаване или само на вентилатор.
... е настроено на автоматичен режим	... започва да работи в същия режим на работа, в който работи в момента главното устройство, т.е. в режим на охлаждане или на отопление.
... е настроено на режим Само вентилатор.	... може да работи САМО в режим Само вентилатор.

^(a) Режимите на работа Вентилация, Пречистване на въздуха и Вентилация + пречистване на въздуха са винаги налични, ако се поддържат от конфигурацията на системата.

След като дадено вътрешно тяло е зададено като главно, то може да бъде освободено от функцията на главно устройство. За инструкции вижте "[За освобождаване на главен при охлаждане/отопление](#)" [► 108]. За да превърнете подчинено устройство/група в главно, първо освободете активното в момента главно устройство от неговата позиция на главно устройство.



ИНФОРМАЦИЯ

Смяна на режима на вентилация е възможна независимо от йерархията на режим охлаждане/отопление.

За задаване на главен при охлаждане/отопление

Предварително условие: В момента няма вътрешно тяло вече зададено като главно устройство за охлаждане/отопление (**Статус на избран главен модул** е Издадено).

Предварително условие: Вие управлявате контролера на вътрешното тяло, което искате да зададете като главно устройство за охлаждане/отопление.

- 1 Отидете на **Настройки на контролер > Основен режим на отопл./охл..**

Резултат: Показва се следният екран.

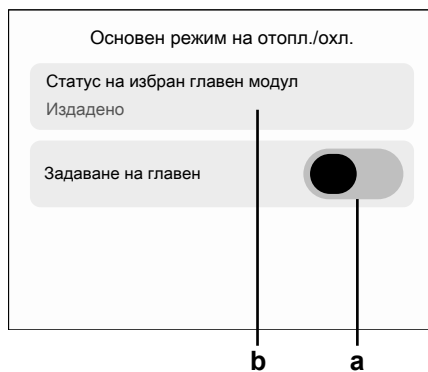

- a Превключвател
- b Статус на избран главен модул (Издадено)



ИНФОРМАЦИЯ

Когато **Статус на избран главен модул** е **Издадено**, всяко вътрешно тяло в системата може да бъде зададено като главно устройство за охлаждане/отопление. Когато обаче **Статус на избран главен модул** е **Роб**, това означава, че в системата все още има устройство, което е главно устройство за охлаждане/отопление. Преди да зададете друго главно устройство за охлаждане/отопление, първо освободете главното устройство за охлаждане/отопление на контролера за дистанционно управление, свързан с това устройство. Задаването на друго вътрешно тяло като главно устройство за охлаждане/отопление може да се извърши чрез менюто на монтажника. НЕ е възможно да зададете вътрешно тяло като главно устройство за охлаждане/отопление чрез промяна на режима на работа, когато **Статус на избран главен модул** е **Издадено**.

- 2 Докоснете превключвателя.

Резултат: Вътрешното тяло вече е главно устройство за отопление/охлаждане.

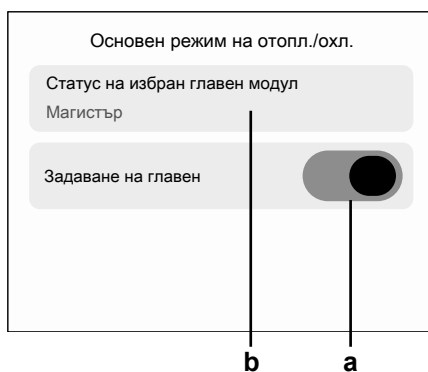

- a Превключвател
- b Статус на избран главен модул (Магистър)

Резултат: Всички подчинени контролери за дистанционно управление за отопление/охлаждане вече показват  в лентата на състоянието.

За освобождаване на главен при охлаждане/отопление

Предварително условия: Вие сте в менюто за монтажника.

Предварително условия: Вие управлявате контролера за дистанционно управление на вътрешното тяло, което искате да освободите от позицията на главно устройство.

- 1 Отидете на **Настройки на контролер > Основен режим на отопл./охл..**

Резултат: Показва се следният екран.

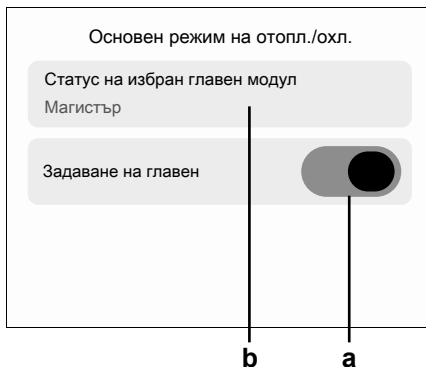

- a Превключвател
- b Статус на избран главен модул (Магистър)

- 2 Докоснете превключвателя.

Резултат: Вътрешното тяло е освободено от позицията на главно устройство.

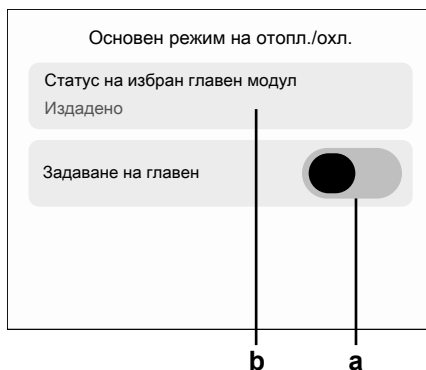

- a Превключвател
- b Статус на избран главен модул (Издадено)

Резултат: Контролерите за дистанционно управление на всички вътрешни тела вече не показват  в лентата на състоянието. Всяко от вътрешните тела вече може да претендира за функция на главно устройство за охлаждане/отопление. За повече информация вижте "[За задаване на главен при охлаждане/отопление](#)" [[▶ 107](#)].

Превключване на главен/подчинен контролер

Тази функция позволява ролята на контролера за дистанционно управление да се превключва от **Магистър** на **Роб** или обратното.

Превключване на ролята на контролера за дистанционно управление

Предварително условия: Вие сте в менюто за монтажника.

- 1 Отидете на **Настройки на контролер > Превкл. главен/подчинен контр..**

Резултат: Показва се следният екран.



- 2 Плъзнете нагоре или надолу, за да превъртате между ролите.
- 3 След като изберете желаната роля, натиснете ←, за да потвърдите.

Резултат: Появява се изскачащо известие.



- 4 Докоснете Потвърждаване.

Резултат: Контролерът за дистанционно управление се рестартира. След рестартирането ролята на контролера за дистанционно управление е променена.

Граница на диапазона на зададената точка

Тази функция Ви позволява да конфигурирате минимални и максимални граници за зададената точка за температурата на вътрешното тяло. Когато е активирана, тази функция ефективно ограничава стойностите на зададените точки, които могат да се задават с контролера за дистанционно управление. Границите на диапазона на зададената точка гарантират, че температурата в помещението остава в определен диапазон по всяко време, за да се осигури максимален комфорт и енергийна ефективност.



ИНФОРМАЦИЯ

Ако системата се управлява от централен контролер или програма, тогава нормалните граници на диапазона на зададената точка $+3^{\circ}\text{C}/-3^{\circ}\text{C}$ могат да бъдат отменени или деактивирани.



ИНФОРМАЦИЯ

Когато конфигурацията на системата включва подчинен контролер за дистанционно управление, промяна в някоя от следните настройки ще наложи рестартиране на подчинения контролер за дистанционно управление, за да се поддържа синхронизация с главното дистанционно управление:

- Граници на диапазона на зададената точка
- Минимална разлика на зададената точка (с приложение Madoka Assistant)
- Изглед на символа

Конфигуриране на граница на диапазона на зададената точка

Предварително условия: Вие сте в менюто за монтажника.

- 1 Отидете на **Настройки на контролер > Лимит на диапазон на точка на заявка**.

Резултат: Показва се следният екран.

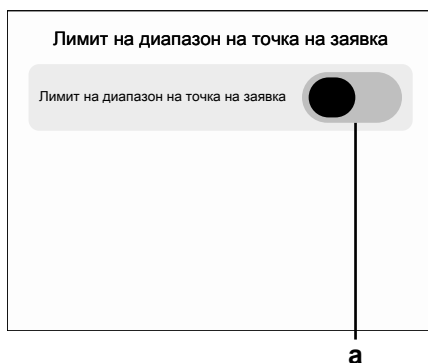

a Превключвател

- 2 Докоснете превключвателя, за да активирате функцията.

Резултат: В зависимост от логиката на зададената точка (единична или двойна зададена точка) в менюто се появяват 1 или 2 допълнителни опции. За повече информация относно разликите между различните опции вижте "[Логика на точка на заявка](#)" [▶ 141].

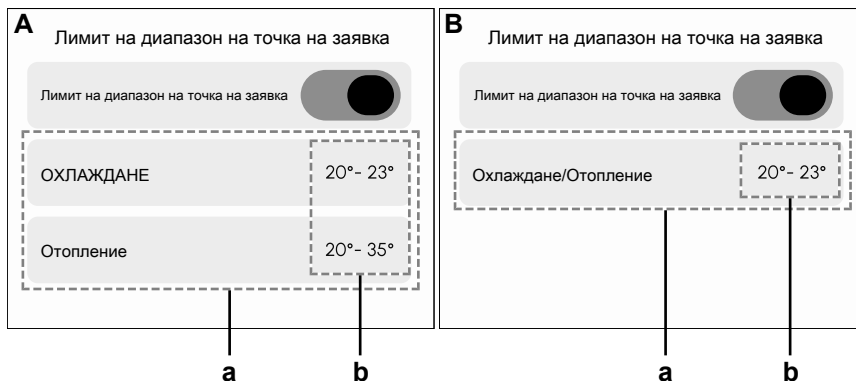

- A** В случай на логика с двойна зададена точка
- B** В случай на логика с една зададена точка
- a** Конфигурируеми диапазони на зададена точка
- b** Текущи стойности на диапазона на зададената точка

- 3 Докоснете дадена опция, за да конфигурирате границата на диапазона на зададената точка за този режим на работа.

Резултат: Показва се следният екран (пример: Отопление).

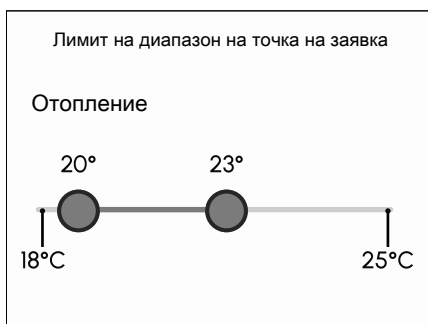

- 4 Докоснете и плъзнете плъзгачите наляво, за да намалите, или надясно, за да увеличите границите на диапазона на зададената точка (в °C).
- 5 Натиснете ↵, за да потвърдите.
- 6 В случай на логика с двойна зададена точка също конфигурирайте границата на диапазона на зададената точка за другия режим на работа.

Блокировка на външен вход

За блокировката на външен вход

Блокировката на външен вход позволява интегрирането на външни контакти в управляващата логика на системата. Чрез добавяне на контакт с карта ключ и/или прозоречен контакт към настройката за управление е възможно системата да реагира при поставянето/изваждането на карта ключ в/от четец на карти и/или отварянето/затварянето на прозорците.







ИНФОРМАЦИЯ

За използването на тази функция се изисква част от системата да бъде цифров адаптер за вход BRP7A5*.

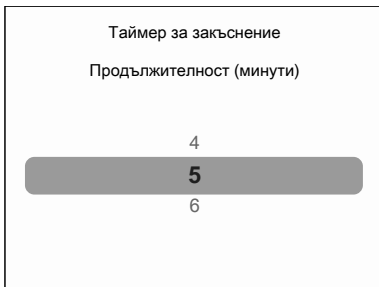
- Уверете се, че цифровият адаптер за вход и неговите опционални контакти (прозоречен контакт B1 и контакт за карта ключ B2) са правилно инсталирани. Потвърдете, че контактът без напрежение на цифровия адаптер за вход е в правилната позиция. За инструкции относно начина за монтаж на цифровия адаптер за вход вижте ръководството за инсталиране на цифровия адаптер за вход.
- Когато цифровият адаптер за вход не работи правилно, блокировката на външен вход не е достъпна в менюто.
- В случай, че цифровият адаптер за вход е част от системата, не е възможно да се свърже подчинено дистанционно управление.
- В случай, че цифровият адаптер за вход е част от системата, не е възможно да се използва функцията за график.
- В случай, че цифровият адаптер за вход е част от системата, наред с централизиран контролер, блокировката на външен вход се контролира от централизирания контролер, а не от адаптера.

Обзор на настройки за блокировка на външен вход

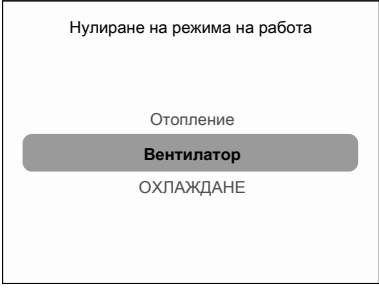
Параметър	Описание	Възможно стойности	По подразбиране стойност
Таймер за закъснение (B2) 	Таймер, който се стартира веднага след изваждането на ключ картата. Устройството продължава да работи нормално, докато таймерът изтече.	0~10 (минути)	1
Нулиране на таймера (B2) 	Таймер, който се стартира веднага след изтичането на таймера за закъснение. Когато този таймер изтече, предишното състояние (т.е. нормалната зададена точка) преминава в състояние "Настр. нул. по подразб." .	0~20 (часа)	20

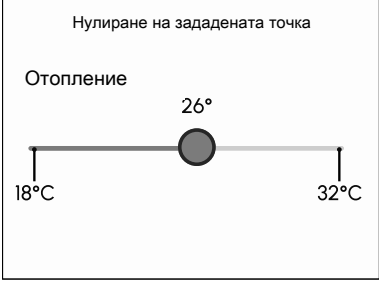
Параметър	Описание	Възможно стойности	По подразбиране стойност
<p>Нулиране на действието</p> 	Състояние Вкл./Изкл. на "Настр. нул. по подразб."	Работа ВКЛ., Работа ИЗКЛ., --	Работа ИЗКЛ.
<p>Нулиране на режима на работа</p> 	Режим на работа на "Настр. нул. по подразб."	Автоматично, Охлаждане, Отопление, Само вентилатор, --	--
<p>Нулиране на зададената точка (Охлаждане)</p> 	Зададена точка на охлаждане на "Настр. нул. по подразб."	Вижте диапазона на зададената точка на вътрешното тяло и границата на диапазона на зададената точка,	22°C
<p>Нулиране на зададената точка (Отопление)</p> 	Зададена точка за отопление на "Настр. нул. по подразб."	Вижте диапазона на зададената точка на вътрешното тяло и границата на диапазона на зададената точка, "--"	22°C



ИНФОРМАЦИЯ

Когато стойността на даден параметър е "--", това означава, че когато таймерите изтекат, нищо не се променя за този параметър и се запазва текущата активна стойност.

За извършване на настройки на блокировката на външен вход

Таймер за закъснение, таймер за нулиране, действие за нулиране, нулиране на работен режим

Предварително условие: Вие сте в менюто за монтажника.

- 1 Отидете на **Външно блокиране на входа**.
- 2 Показва се следният екран.



- 3 Плъзнете пръст нагоре или надолу, за да преминете през всички налични параметри в менюто. След това докоснете даден параметър, за да го конфигурирате.
- 4 Плъзнете нагоре или надолу, за да изберете стойност за параметъра (пример: Таймер за закъснение).



- 5 След като изберете желаната стойност, натиснете ↵, за да потвърдите.

Нулиране на зададената точка

Предварително условие: Вие сте в менюто за монтажника.

- 1 Отидете на **Външно блокиране на входа**.
- 2 Показва се следният екран.



- 3 Докоснете **Нулиране на зададената точка**.

Резултат: Показва се следният екран.



- 4 Изберете режима на работа, за който искате да конфигурирате нулиране на зададената точка.

Резултат: Показва се следният екран.

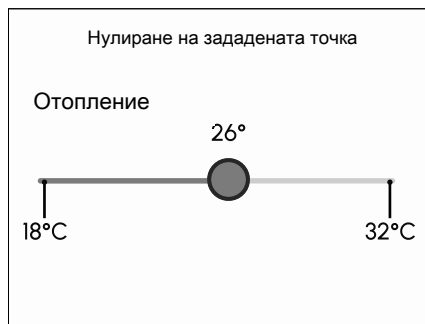

- 5 Докоснете и плъзнете плъзгача наляво, за да намалите, или надясно, за да увеличите зададената точка (пример: отопление).
- 6 Натиснете ↵, за да потвърдите.



ИНФОРМАЦИЯ

За обзор на настройваемите параметри и тяхното значение вижте "[Обзор на настройки за блокировка на външен вход](#)" [▶ 111].

Логика на прозоречен контакт

Прозоречен контакт В1	Контакт с карта ключ В2	Време	Действие
Затворен контакт (затворен прозорец)	Затворен контакт (поставена карта ключ)	—	<ul style="list-style-type: none"> Нормална работа на вътрешния модул. Модулът се връща към състоянието си преди отваряне на контакта.
Отворен контакт (отворен прозорец)	Затворен контакт (поставена карта ключ)	—	<p>Принудително изключване на работата на модула:</p> <ul style="list-style-type: none"> Няма функциониране на таймер за забавяне и нулиране. Няма функция за понижаване. Не е възможно включване/изключване на модула с бутона ВКЛ./ИЗКЛ. на дистанционното управление.

Логика на контакт с карта ключ

Прозоречен контакт В1	Контакт с карта ключ В2	Час	Действие
Затворен контакт (затворен прозорец)	Затворен контакт (поставена карта ключ)	<ul style="list-style-type: none"> ▪ — ▪ Таймер за забавяне <Час<Таймер за нулиране ▪ Час>Таймер за нулиране 	<ul style="list-style-type: none"> ▪ Уредът работи нормално. ▪ Ако таймерът за нулиране не е изтекъл, модулът се връща към състоянието си преди отваряне на контакта. ▪ Ако таймерът за нулиране е изтекъл, модулът се връща към "Връщане на стойност по подразбиране" (вижте "Обзор на настройки за блокировка на външен вход" [▶ 111]).
Затворен контакт (затворен прозорец)	Отворен контакт (извадена карта ключ)	Час<Таймер за нулиране	Нормална работа на вътрешния модул.
Затворен контакт (затворен прозорец)	Отворен контакт (извадена карта ключ)	Час>Таймер за нулиране	<p>Принудително изключване на работата на модула:</p> <ul style="list-style-type: none"> ▪ Функцията за понижаване ще работи според това дали е активирана или не. ▪ Не е възможно включване/изключване на модула с бутона ВКЛ./ИЗКЛ. на дистанционното управление. ▪ След изтичане на таймера за забавяне, таймерът за нулиране започва да отброява.



ИНФОРМАЦИЯ

- "Предишното състояние" може да бъде състояние на включване/изключване, режим на работа, точка на задаване за охлаждане и точка на задаване за отопление.
- При използване на контактите, скоростта на вентилатора, както и точките на задаване на понижаване на отоплението и охлаждането могат да бъдат променени по всяко време без загуба на промените.
- Скоростта на вентилатора се запаметява независимо за двата основни режима на работа (отопление и охлаждане). Отделни настройки на скоростта на вентилатора се запазват за режим на отопление от една страна, а от друга - за режим на охлаждане, изсушаване и само вентилатор.
- При затваряне на контакта направените промени, докато контактът с ключа карта е отворен и таймерът за закъснение не е изтекъл (нормална работа), НЯМА да бъдат записани.

Комбинация от логика на прозоречен контакт и карта ключ

- Прозоречният контакт има приоритет пред таймера за забавяне и функцията за понижаване на контакта с карта ключ:

Когато прозоречният контакт се отвори, докато контактът с ключа карта е отворен, таймерът за забавяне веднага ще изтече, ако все още се изпълнява, и функцията за понижаване вече няма да работи. Таймерът за нулиране незабавно ще започне да отброява или няма да се нулира, ако вече е стартирал.

- Функционалността на таймера за нулиране на контакта с ключ карта има приоритет над прозоречния контакт при връщане към предходното състояние:

Когато контактът с ключа карта се отвори, докато прозоречният контакт е отворен, таймерът за забавяне ще започне да работи. След изтичане на таймера за забавяне, таймерът за нулиране започва да работи. Когато изтече таймерът за нулиране, предишното състояние се обновява до състояние **"Връщане на стойност по подразбиране"**.

Пример 1

- 1 Изваждате ключа карта.

Резултат: Вътрешният модул продължава нормалната си работа, докато изтече таймерът за забавяне.

- 2 Отваряте прозореца преди изтичане на таймера за забавяне.

Резултат: Външният модул спира незабавно. Не е възможно да включите или изключите модула, функцията за понижаване не работи, таймерът за забавяне спира отброяването и таймерът за нулиране започва да отчита.

- 3 Отново поставяте ключа карта.

Резултат: Възниква обновяване на предходното състояние. Модулът принудително се изключва и функцията за понижаване е все още деактивирана (вижте ["Логика на прозоречен контакт"](#) [▶ 114]).

АКО таймерът за нулиране НЕ е изтекъл преди да вкарате картата ключ, предходното състояние е същото като първоначалното състояние, тъй като е имало промяна само в първоначалното състояние.

АКО таймерът за нулиране Е изтекъл преди да вкарате картата ключ, предходното състояние е състояние **"Връщане на стойност по подразбиране"**.

- 4 Затваряте прозореца.

Резултат: Модулът се връща към предходното си състояние. Предходното състояние зависи от изтичането на таймера за нулиране.

Пример 2

- 1 Отваряте прозореца.

Резултат: Уредът спира да работи незабавно. Не е възможно да включите или изключите модула с бутона ВКЛ/ИЗКЛ, функцията за понижаване не работи и таймерът за закъснение не започва да отброява.

- 2 Изваждате ключа карта.

Резултат: Таймерът за закъснение започва да отброява.

- 3 Затваряте отново прозореца.

Резултат: Няма промяна в състоянието. Все едно никога не сте отваряли прозореца (Понижаването ще работи, ако е активирано).

АКО таймерът за закъснение Е изтекъл преди да затворите прозореца, таймерът за нулиране ще започне да отброява. Затварянето на прозореца няма влияние върху таймера за нулиране.

АКО таймерът за закъснение НЕ е изтекъл преди да затворите прозореца, той ще изтече незабавно и таймерът за нулиране ще започне да отброява. Когато изтече таймерът за нулиране, предишното състояние се променя на състояние "Връщане на стойност по подразбиране".

4 Отново поставяте ключа карта.

Резултат:





АКО таймерът за нулиране НЕ е изтекъл преди да вкарате картата ключ, модулът се връща към състоянието преди отваряне на прозореца (последното състояние "включено").



АКО таймерът за нулиране Е изтекъл преди да вкарате картата ключ, модулът преминава в състояние "Връщане на стойност по подразбиране".

Режим на контролера

Променете режима, в който е настроен да работи контролерът за дистанционно управление.

В зависимост от необходимата конфигурация, контролерът за дистанционно управление може да бъде настроен да работи в 1 от 3 различни режима. Всеки режим предлага различни функции на устройството.

Режим	Роля	Функции
Нормално		Контролерът е напълно функционален. Налични са всички функции, описани в "8 Работа" [▶ 21]. Контролерът може да бъде главен или подчинен контролер.
		
Само аларма 		Контролерът действа като аларма за откриване на течове само за една група от вътрешни тела, която се състои от 1 или повече вътрешни тела. Този режим е предназначен за контролер, който ще се използва на място, където крайните потребители няма да работят с контролера, например в болнична стая. Не е налична функционалност, описана в "8 Работа" [▶ 21]. Контролерът може да бъде главен или подчинен контролер. В този режим дисплеят е ИЗКЛЮЧЕН. Менюто на монтажника остава достъпно. За информация относно алармата за откриване на течове вижте "12.3 Установена утечка на хладилен агент" [▶ 151].
		

Режим	Роля	Функции
Надзор 		<p>Контролерът действа само като аларма за откриване на течове за цялата система (няколко вътрешни тела и съответните им контролери). Този режим е предназначен за контролер, който ще се използва на място за надзор, например на рецепцията на хотел. Не е налична функционалност, описана в "8 Работа" [▶ 21]. Контролерът може да бъде само подчинен контролер.</p> <p>В този режим дисплеят е ИЗКЛЮЧЕН. Менюто на монтажника остава достъпно.</p> <p>За информация относно алармата за откриване на течове вижте "12.3 Установена утечка на хладилен агент" [▶ 151].</p>

Промяна на режима на контролера

Предварително условия: Вие сте в менюто за монтажника.

- 1 Отидете на **Настройки на контролер > Режим на контролер**.
- 2 Показва се следният екран.

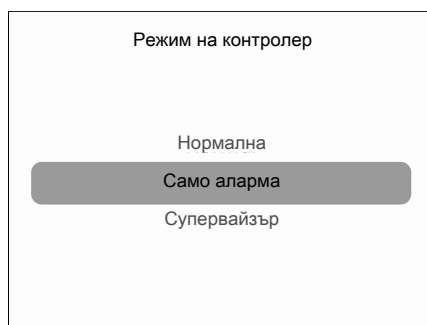

- 3 Плъзнете нагоре или надолу, за да превъртате между режимите.
- 4 След като изберете желаня режим, натиснете , за да потвърдите.

Резултат: Появява се изскачащо известие.

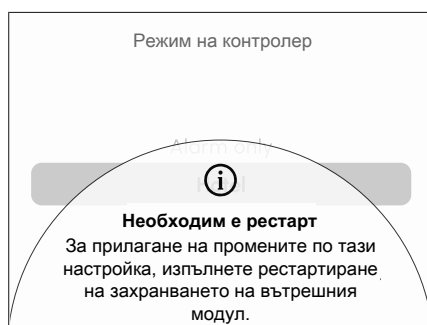

- 5 Извършете нулиране на захранването на вътрешното тяло, за да влезе в сила промяната на режима на контролера за дистанционно управление.

Потребителски интерфейс на контролера

Това меню позволява да се зададе тема за потребителския интерфейс на контролера за дистанционно управление. В зависимост от избраната тема са налични повече или по-малко функции. Когато темата е настроена на **Минимална**, достъпната функционалност е ограничена. Темата **Стандартна** предлага всички функционалности без ограничения.

Когато темата е настроена на **Минимална**, са налични или достъпни само следните функции.

- ВКЛЮЧВАНЕ/ ИЗКЛЮЧВАНЕ на работата
- Промяна на режима на работа (или режима на вентилация)
- Промяна на зададената точка
- Промяна на скоростта на вентилатора (или степента на вентилация)
- Промяна на посоката на въздушната струя

Темата **Минимална** е предназначена за използване в пространства, където потребителят трябва да има достъп само до основните функции, например в хотелски стаи или офиси.



ИНФОРМАЦИЯ

Когато Потребителски интерфейс на контролера е зададено на Минимална:

- Менюто на монтажника остава достъпно.
- Изскачащите известия (напр. за датчици, аларми за течове, ...) все още могат да се появяват на началния екран.
- Падащият екран не е достъпен, но известията остават достъпни чрез докосване на  в лентата на състоянието.
- По време на пробната експлоатация не са достъпни никакви функции.

Промяна на темата на контролера

Предварително условия: Вие сте в менюто за монтажника.

- 1 Отидете на **Настройки на контролер > Потребителски интерфейс на контролера**.
- 2 Показва се следният екран.

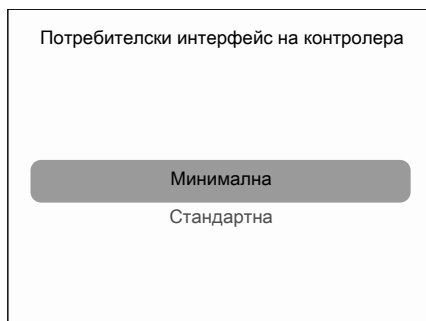

- 3 Плъзнете нагоре или надолу, за да превъртате между темите.
- 4 След като изберете желаната тема, натиснете **↩**, за да потвърдите.

Резултат: Потребителският интерфейс на контролера се променя.

Функция за заключване

Тази функция позволява на ръководителите или администраторите на сгради да заключват определени функции на контролера за дистанционно управление, като ограничават функциите, които са достъпни за крайните потребители. Могат да бъдат заключвани следните елементи:

Елемент	Подробно
Бутон за меню (☰)	<p>Заклучването на бутона за менюто не позволява на потребителя да влиза в главното меню. В резултат на това за крайния потребител остават достъпни само следните действия:</p> <ul style="list-style-type: none"> ▪ ВКЛЮЧВАНЕ/ ИЗКЛЮЧВАНЕ на работата ▪ Регулиране на зададената точка (когато режимът на работа е охлаждане, отопление или автоматичен) ▪ Промяна на степента на вентилация (само когато системата се състои САМО от вентилационни устройства)
Режими на работа	<p>Могат да бъдат заключени следните режими на работа:</p> <ul style="list-style-type: none"> ▪ Автоматично ▪ Охлаждане ▪ Отопление ▪ Само вентилатор ▪ Изсушаване ▪ Вентилация <p>Когато режимите на работа са заключени, те се скриват от екрана на режима на работа. Когато всички режими на работа са заключени едновременно, активният в момента режим на работа остава активен.</p>

Елемент	Подробно
Функции	<p>Могат да бъдат заключени следните функции:</p> <ul style="list-style-type: none"> ▪ Зададена точка ▪ Режим на работа ▪ Скорост на вентилатора ▪ Посока на въздушната струя ▪ ВКЛЮЧВАНЕ/ ИЗКЛЮЧВАНЕ на системата ▪ Диапазон на зададената точка ▪ Поддържане на определен диапазон на температурата ▪ Датчик за присъствие – корекция на зададената точка ▪ Датчик за присъствие – автоматично ИЗКЛЮЧВАНЕ ▪ Таймер за корекция на зададената точка ▪ Таймер за ИЗКЛЮЧВАНЕ ▪ Ограничение на консумацията на енергия ▪ Програма ▪ Автоматично почистване на филтъра (включително пробно пускане) ▪ Дата и час ▪ Предотвратяване на течение ▪ Диапазон на посоката на въздушната струя ▪ Индивидуална посока на въздушната струя ▪ Степен на вент. ▪ Режим на вентилация ▪ Тих режим ▪ Интелигентни датчици Madoka Plus <p>Заключените елементи остават видими, но са обозначени с  в потребителския интерфейс.</p>

9.1.7 Bluetooth

Менюто **Блутуут** се използва за активиране на Bluetooth свързаността на контролера за дистанционно управление, за да се осъществи комуникация с мобилно устройство за употреба с приложението Madoka Assistant.



ИНФОРМАЦИЯ

Менюто Bluetooth е достъпно както за крайните потребители, така и за монтажниците. Монтажниците могат да получат достъп до менюто Bluetooth, като първо влязат в менюто на монтажника, което се изисква, когато контролерът за дистанционно управление е в режим само на аларма или в режим на надзор.

Преди приложението да може да се използва за извършване на настройки на контролера за дистанционно управление, контролерът за дистанционно управление трябва да бъде сдвоен. За повече информация относно процедурата за сдвояване и други действия, свързани с Bluetooth, вижте:

- "10.2.2 За сдвояване на приложението с дистанционно управление" [▶ 126]
- "10.2.3 ВКЛЮЧВАНЕ или ИЗКЛЮЧВАНЕ на Bluetooth връзката" [▶ 128]
- "10.2.4 За изтриване на информация за свързване" [▶ 128]

9.1.8 Информация за системата

От менюто **Системна информация** са достъпни следните елементи.

Елемент	Описание
Информация за устройството	Показва същата информация като Информация за устройството в нормалното меню Информация . Вижте " 8.11 Информация " [▶ 81].
Хронология на известията	<p>Показва същата информация като прегледа на известията в нормалното меню Известия. Монтажникът обаче може да види кога е възникнало всяко известие.</p>  <p>a Известие b Дата на възникване на известието c Код на грешка</p> <p>Вижте "8.10 Известия" [▶ 80] за повече информация.</p>
Индикация за вътрешното състояние	Позволява на монтажника да преглежда техническите параметри на вътрешните тела.

Преглед на състоянието на вътрешното тяло

Предварително условия: Вие сте в менюто за монтажника.

- 1 В менюто на монтажника отидете на **Системна информация**.
- 2 Докоснете **Статус на вътрешен модул**.

Резултат: Показва се следният екран.

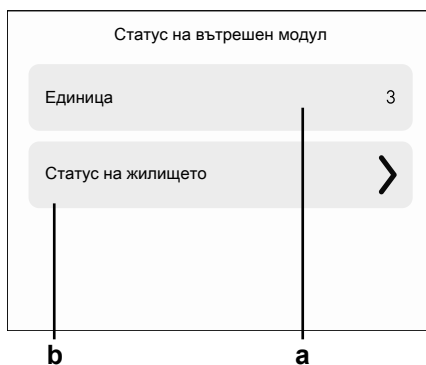

- a** Брой Единица (в групата)
b Статус на жилището

- 3 Докоснете **Единица**.

Резултат: Показва се следният екран.



- 4 Плъзнете пръст нагоре или надолу, за да превъртате между стойностите (0~15).
- 5 След като изберете желаното устройство, натиснете \leftarrow , за да потвърдите.
- 6 Докоснете **Статус на жилището**, за да видите параметрите на вътрешното тяло за избраното устройство.



ИНФОРМАЦИЯ

За информация относно значението и възможните стойности на всички параметри се обърнете към сервисното ръководство на устройството.



ИНФОРМАЦИЯ

В зависимост от вида на устройството могат да се показват различни параметри.

9.2 Актуализация на софтуер

9.2.1 За актуализациите на софтуера

Силно препоръчително е да използвате най-новата налична версия на софтуера. Актуализацията на софтуера се извършва с помощта на приложението Madoka Assistant, което изисква първо сдвояване на приложението с контролера за дистанционно управление. За повече информация вижте "[10.2 Сдвояване](#)" [[▶ 126](#)].



ИНФОРМАЦИЯ

- Когато софтуерът на контролера за дистанционно управление е остарял, приложението Madoka Assistant ще предложи актуализация на софтуера на този контролер за дистанционно управление, веднага щом се опитате да свържете контролера за дистанционно управление с приложението.
- Проверката на текущата версия на софтуера на контролера е възможна от менюто за информация (вж. "[8.11.1 За менюто Информация](#)" [[▶ 81](#)]).

9.2.2 Извършване на актуализация на софтуера

**ИНФОРМАЦИЯ**

Процесът на актуализиране на софтуера разчита на стабилна Bluetooth връзка между мобилно устройство и контролера за дистанционно управление. Неуспешна актуализация на софтуера може да е резултат от прекъсване на Bluetooth комуникацията. За често срещани причини вижте "[12 Отстраняване на проблеми](#)" [▶ 150].

Предварително условие: Контролерът за дистанционно управление не работи с най-новата версия на софтуера.

Предварително условие: Контролерът за дистанционно управление е вдвоен с приложението Madoka Assistant. Вижте "[10.2.2 За вдвояване на приложението с дистанционно управление](#)" [▶ 126] за повече информация.

Предварително условие: Bluetooth връзката е активирана на контролера за дистанционно управление (☒ се показва в информационната лента на началния екран). Вижте "[10.2.3 ВКЛЮЧВАНЕ или ИЗКЛЮЧВАНЕ на Bluetooth връзката](#)" [▶ 128].

Предварително условие: Bluetooth връзката е активирана на мобилното устройство.

- 1 Отворете приложението Madoka Assistant на мобилното си устройство.
- 2 На началния екран докоснете плочката на контролера за дистанционно управление, за който искате да актуализирате софтуера, и следвайте инструкциите оттам.

Резултат: Актуализацията на софтуера започва. На екрана на контролера за дистанционно управление се показва напредъкът.

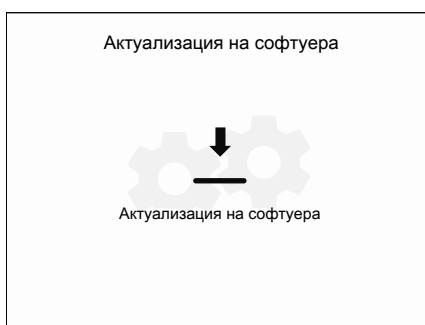
**ИНФОРМАЦИЯ**

Актуализацията на софтуера може да се стартира и директно от контролера за дистанционно управление, при условие че той е свързан с приложението Madoka Assistant и е активирана Bluetooth връзка. Натиснете и задръжте едновременно в продължение на 10 секунди всичките 3 сензорни бутона на контролера за дистанционно управление в следния ред:

- 3 След като актуализацията приключи, докоснете **Потвърждаване**.

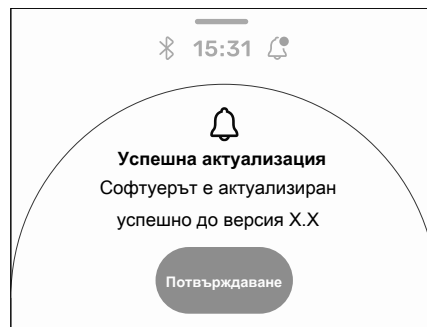

Резултат: Софтуерът на контролера за дистанционно управление е актуализиран.

10 За приложението

Приложението Madoka Assistant придружава дистанционното управление. Когато дистанционното управление позволява само основна работа и конфигурация, приложението предлага функционалност за разширена работа и конфигурация.

10.1 Обзор на експлоатацията и конфигурацията

Приложението постоянно търси дистанционни управления, с които да се свърже. Всички дистанционни управления, които са в обхвата на вашето мобилно устройство, са изброени в началното меню под Устройства в близост. Можете да видите списък на дистанционните управления, с които сте комуникирали наскоро, в Наскоро избрани устройства.

За да експлоатирате и/или конфигурирате системата, докоснете плочката на дистанционното управление, което е свързано към вътрешните модули, които искате да управлявате.



ИНФОРМАЦИЯ

В режим на монтажника секцията "Наскоро използвани устройства" не се показва. Вижте "[10.3 Нива на достъп на потребителя](#)" [▶ 129] за повече информация.

10.2 Сдвояване

10.2.1 За сдвояването

Преди да можете реално да се свържете с дистанционно управление, трябва да сте сигурни, че приложението и дистанционното управление са сдвоени. Направете сдвояване между приложението и всички дистанционни управления, с които искате да го свържете.

10.2.2 За сдвояване на приложението с дистанционно управление

Предварително условия: Имате мобилно устройство, на което е инсталирано и работи приложението Madoka Assistant.

Предварително условия: В мобилното устройство Bluetooth е ВКЛЮЧЕН.

Предварително условия: Намирате се близо до контролера за дистанционно управление (на разстояние до 10 метра).

- 1 На контролера за дистанционно управление активирайте Bluetooth. В зависимост от режима, в който контролерът е настроен да работи, има различни начини за активиране на Bluetooth връзката:
 - Нормален режим: отидете на **Потребителски настройки > Блутуут**.
 - Режим Само аларми или режим Надзор: влезте в менюто на монтажника (вижте "[За да влезете в менюто за монтажника](#)" [▶ 88]) и отидете на **Блутуут**.

- 2 В менюто **Блутуут** докоснете **Свързаност** за да поставите контролера за дистанционно управление в режим на реклама.



Резултат: Контролерът изпраща Bluetooth сигнал и се рекламира като BRC1K.



- 3 В приложението Madoka Assistant намерете и докоснете името на контролера за дистанционно управление.

Резултат: Операционната система на мобилното Ви устройство изпраща заявка за сдвояване, която включва поредица от цифри.

Резултат: Контролерът извежда поредица от цифри за сравнение с тази от заявката за сдвояване.

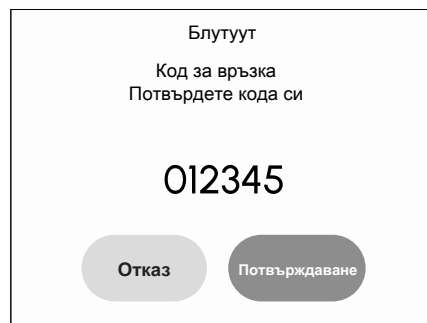

- 4 В приложението приемете заявката за сдвояване.
- 5 На контролера докоснете **Потвърждаване**, за да приемете заявката за сдвояване.

Резултат: Приложението се свързва с контролера.



ИНФОРМАЦИЯ

След сдвояване с приложението, дистанционните управления остават свързани. Не е необходимо да повтаряте тази процедура всеки път, когато искате да използвате приложението, освен ако не изтриете връзките. За повече информация, вижте .

10.2.3 ВКЛЮЧВАНЕ или ИЗКЛЮЧВАНЕ на Bluetooth връзката

Чрез падащия екран

- 1 Отворете падащия екран. Вижте "[Достъп до падащия екран](#)" [▶ 32] за повече информация.
- 2 Докоснете бутона **Блутуут**, за да ВКЛЮЧИТЕ (☑) или ИЗКЛЮЧИТЕ (☒) Bluetooth.

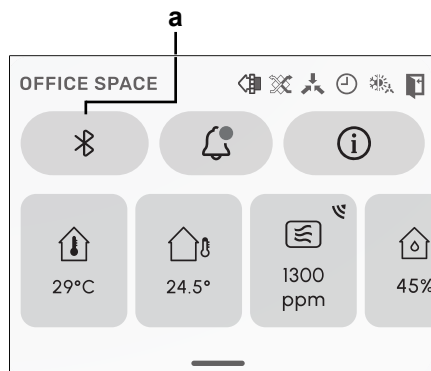

а Бутон Блутуут

Чрез менюто Bluetooth

- 3 Отидете в менюто **Блутуут**. В зависимост от режима, на който контролерът е настроен да работи, има различни начини за влизане в менюто:
 - Нормален режим: отидете на **Потребителски настройки > Блутуут**.
 - Режим Само аларми или режим Надзор: влезте в менюто на монтажника (вижте "[За да влезете в менюто за монтажника](#)" [▶ 88]) и отидете на **Блутуут**.
- 4 В менюто **Блутуут** докоснете превключвателя, за да ВКЛЮЧИТЕ или ИЗКЛЮЧИТЕ Bluetooth.



10.2.4 За изтриване на информация за свързване

- 1 На контролера за дистанционно управление отидете в менюто. В зависимост от режима, на който контролерът е настроен да работи, има различни начини за влизане в менюто:
 - Нормален режим: отидете на **Потребителски настройки > Блутуут**.
 - Режим Само аларми или режим Надзор: влезте в менюто на монтажника (вижте "[За да влезете в менюто за монтажника](#)" [▶ 88]) и отидете на **Блутуут**.

2 В менюто **Блутуут** докоснете **Премахване на устройства**.



3 Докоснете **Потвърждаване** в изскачащия екран.



Резултат: Информацията за свързване за всички сдвоени устройства се премахва.

10.3 Нива на достъп на потребителя

10.3.1 За нивата на достъп на потребителя

Нивото на достъп на потребителя определя кои функции и настройки са видими за потребителя на приложението. По-високото ниво на достъп на потребителя ще позволи на потребителя да прави по-задълбочени промени в разширените настройки за работа и конфигурация. Има 3 възможни нива на достъп на потребителя, които съответстват на 3 възможни режима:

- Базов
- Разширен
- Монтажник

10.3.2 Базов режим на работа

Този режим позволява на потребителя достъп до всички необходими основни настройки. Този режим е препоръчителен за обикновени крайни потребители. Когато за първи път инсталирате приложението, този режим е активиран по подразбиране. За промяна към друг режим на работа вижте "[10.3.3 Разширен режим](#)" [▶ 129] или "[10.3.4 Режим на монтажника](#)" [▶ 130].

10.3.3 Разширен режим

За разширения режим

Разширеният режим Ви позволява да правите по-подробни промени в по-разширени настройки за работа и конфигурация. След като го активирате, ще можете да виждате и промените настройките, които при неправилна конфигурация могат да навредят на работата на устройството Ви. Препоръчва се тази настройка да се активира само от напреднали потребители. За преглед

на настройките, които могат да бъдат направени в разширен режим, вижте ["10.5.1 Обзор: Функции"](#) [▶ 132].

За активиране на разширен режим

Предварително условия: Вие не сте в разширен режим.

- 1 Отидете на началното меню.
- 2 Докоснете "Настройки на приложение".
- 3 Докоснете "Разширени настройки".
- 4 Докоснете превключвателя за превключване в "Разширени настройки".
- 5 Потвърдете избора с избиране на "Разбирам" след задаване на въпроса.

Резултат: Разширеният режим се активира. Разширени настройки са видими в менюто "Настройки на уреда".

За деактивиране на разширен режим

Предварително условия: Вие сте в разширен режим.

- 1 Отидете на началното меню.
- 2 Докоснете "Настройки на приложение".
- 3 Докоснете "Разширени настройки".
- 4 Докоснете превключвателя за изключване на "Разширени настройки".

Резултат: Разширеният режим се деактивира. Разширени настройки вече не са видими в менюто "Настройки на уреда".

10.3.4 Режим на монтажника

За режима на монтажника

В режим на монтажник имате достъп до настройки, които не са достъпни за обикновените крайни потребители или за напредналите потребители. За преглед на настройките, които могат да се правят само в режим на монтажник, вижте ["10.5.1 Обзор: Функции"](#) [▶ 132].

За активиране на режим на монтажника

Предварително условия: Вие не сте в режим на монтажника.

- 1 Отидете на началното меню.
- 2 Докоснете "Относно".
- 3 Докоснете пет пъти "Версия".

Резултат: Вие сте в менюто за режим на монтажника.

Резултат: Режимът на монтажника се активира автоматично.



ИНФОРМАЦИЯ

- За да продължите да използвате приложението в режим на монтажник, докоснете бутона за връщане.
- Продължителността на режима на монтажника зависи от настройките на режима. За повече информация, вижте ["За настройки на режим на монтажника"](#) [▶ 131].
- Има визуална индикация за активен режим на монтажника, която може да се деактивира. За повече информация, вижте ["За настройки на режим на монтажника"](#) [▶ 131].

За деактивиране на режим на монтажника

Предварително условие: Вие сте в режим на монтажника.

- 1 Отидете на началното меню.
- 2 Докоснете "Активиран монтажен режим".

Резултат: Вие сте в менюто за режим на монтажника.

Резултат: Режимът на монтажника се активира автоматично.

- 3 Деактивирайте режима на монтажника чрез докосване на плъзгача.

Резултат: Режимът на монтажника се деактивира.

За настройки на режим на монтажника

- 1 Активирайте режима на монтажника.

Резултат: Вие сте в менюто за режим на монтажника.

- 2 Направете настройки на режима на монтажника.

Настройки на режим на монтажник	Описание
Монтажен режим	Активирайте или деактивирайте режима на монтажника.
Временно / Неопределено	Задава продължителност на режима на монтажника. <ul style="list-style-type: none"> ▪ Временно: режимът на монтажника е активен 30 минути. След 30 минути режимът ще се деактивира автоматично. (по подразбиране) ▪ Неопределено: режимът на монтажника остава активен до следващото ръчно деактивиране.
Индикатор за монтажен режим	Задайте дали активирането на режима да се обозначава от индикатора за режим на монтажник.



ИНФОРМАЦИЯ

Имайте предвид, че режимът на монтажника се активира автоматично веднага след влизане в менюто за режим на монтажник.

10.4 Демо режим

10.4.1 За демо режима

За да изпробвате функциите за работа и конфигуриране на приложението в безопасна среда е възможно да стартирате демо версия на приложението.

10.4.2 За стартиране на демо режим

Предварително условие: Вие не сте в демо режим.

- 1 Отидете на началното меню.
- 2 Докоснете "Демо режим".

Резултат: Вие сте в демо режим.

10.4.3 За изход от демо режим

Предварително условия: Вие сте в демо режим.

- 1 Отидете на началното меню.
- 2 Докоснете "Изход от демо режим".

Резултат: Вие излязохте от демо режим.

10.5 Функции

10.5.1 Обзор: Функции



БЕЛЕЖКА

В зависимост от нивото на достъп на потребителя, повече или по-малко настройки могат да бъдат видими в менюто за настройки на устройството. За повече информация относно смяната на режимите вижте "[10.3 Нива на достъп на потребителя](#)" [▶ 129].



ИНФОРМАЦИЯ

Настройките могат да бъдат запазени като предпочитани, като докоснете символа на звезда в горния десен ъгъл в менюто на конкретна настройка. След това тези настройки се показват в горната част на менюто за настройки на модула, което ги прави по-лесно достъпни.

Категория	Управление
Работа	Включване и изключване на уреда
	Отчитане на информация от сензор за температура
	Смяна на режим на работа
	Смяна на точка на задаване
	Смяна на обороти на вентилатор
	Смяна на режим на вентилация
	Промяна на скоростта на вентилация
	Смяна на посока на въздушната струя
	Вижте уведомленията

Категория	Управление
Конфигуриране и предварително стартиране	<p>Извършване на настройки на дистанционното управление и вътрешния модул:</p> <p>Общи</p> <ul style="list-style-type: none"> ▪ Актуализация на фърмуера ▪ Известия <p>Настройки на дистанционно управление</p> <ul style="list-style-type: none"> ▪ Статус главен/подчинен^(a) ▪ Екран^(a) <ul style="list-style-type: none"> - Точка на заявка на начален екран: Цифрова или Символична ▪ Индикатор за статус^(a) ▪ Дата и час^(a) ▪ Относно ▪ Премахва информация за свързване^(a) <p>Икономия на енергия</p> <ul style="list-style-type: none"> ▪ Разпознаване на присъствие^(a) ▪ OFF таймер^(a) ▪ Разход на енергия ▪ Лимит на разход на енергия^(b) ▪ Автоматично нулиране на точка на заявка^(a) <p style="text-align: right;">>> следва продължение</p>

^(a) Достъпно само в режим на монтажник или в разширен режим. За повече информация, вижте "10.3.3 Разширен режим" [▶ 129] и "10.3.4 Режим на монтажника" [▶ 130].

^(b) Достъпно само в режим на монтажник. За повече информация, вижте "10.3.4 Режим на монтажника" [▶ 130].

Категория	Управление
<< продължение Конфигуриране и предварително стартиране	<p>Настройка на график</p> <ul style="list-style-type: none"> ▪ Таймер за програм ▪ Ваканция <p>Конфигурация и работа</p> <ul style="list-style-type: none"> ▪ Логика на точка на заявка^(a) <ul style="list-style-type: none"> - Единична точка на заявка или Двойна точка на заявка ▪ Понижаване^(a) ▪ Индивидуална посока на въздушната струя^(a) ▪ Активна циркулация на въздушна струя^(a) ▪ Диапазон на зададена точка^(a) ▪ Върховенство при охлаждане/отопление^(a) ▪ Обхват на посока на въздушния поток^(a) ▪ Предотвратяване на течение^(a) ▪ Бърз старт^(a) ▪ Работа в режим на размразяване^(a) ▪ Заключване на функция^(a) ▪ Тих режим^(a) ▪ Блокировка на външен вход^(a) <p>Поддръжка</p> <ul style="list-style-type: none"> ▪ Настройки на хладилен агент R32^(a) <ul style="list-style-type: none"> - Настройки на хладилна система R32 - Адрес на наблюдавано помещение ▪ Грешки и предупреждения^(b) ▪ Номер на модул^(b) ▪ Автоматично почистване на филтъра^(a) ▪ Известия за филтър^(a) ▪ Информация за връзка ▪ Airnet адрес^(b) ▪ Групов адрес^(b) ▪ Настройки на място^(b) ▪ Ротация на дейности^(b) ▪ Пробна експлоатация^(b) ▪ Статус на модул^(b) ▪ Работни часове^(b)

^(a) Достъпно само в режим на монтажник или в разширен режим. За повече информация, вижте "10.3.3 Разширен режим" [▶ 129] и "10.3.4 Режим на монтажника" [▶ 130].

^(b) Достъпно само в режим на монтажник. За повече информация, вижте ["10.3.4 Режим на монтажника"](#) [▶ 130].

10.5.2 Общи

Актуализация на фърмуера на дистанционното управление

Актуализирайте фърмуера на дистанционното управление. Това е необходимо за поддържане на актуална версия на фърмуера на дистанционното управление. Когато е налице нов фърмуер за дистанционното управление, приложението ще изпрати известие на екрана за работа на това дистанционно управление.

За актуализиране на фърмуера на дистанционното управление

Менюто Актуализация на фърмуера Ви позволява да извършите актуализация на софтуера на контролера за дистанционно управление. За по-подробни инструкции следвайте стъпките в ["9.2.2 Извършване на актуализация на софтуера"](#) [▶ 124].

Уведомления

Обзор на системата от активни уведомления. Те могат да бъдат:

- Грешки
- Предупреждения
- Информация за системата

10.5.3 Настройване на миграция

Някои функции ви позволяват да запазвате настройките на мобилното си устройство и да ги зареждате на други устройства за дистанционно управление. Това е полезно в случай, че трябва да направите едни и същи настройки на няколко контролера.

Когато приключите с настройките на един контролер, изберете да ги запазите на мобилното си устройство. След като ги запазите, свържете приложението с друг контролер, отидете на съответната настройка и докоснете Зареждане на конфигурация.

Следните функции на приложението Madoka Assistant ви позволяват да запазвате и зареждате настройки:

- Таймер за програм
- Понижаване
- Диапазон на зададена точка
- Настройки на място
- Лимит на разход на енергия

10.5.4 Настройки на дистанционно управление

Статус главен/подчинен

Разберете дали дистанционното управление, което използвате, е главно или подчинено. От приложението не могат да се правят промени в статуса главен/подчинен. За указание относно смяната на статуса главен/подчинен вижте ["7 Пускане на системата"](#) [▶ 17].

Екран

Извършване на настройки на екрана на дистанционното управление:

Настройка	Описание
Режим на начален екран	<p>Задайте режим на начален екран:</p> <ul style="list-style-type: none"> Стандартна: ограничена информация за работа на системата (малко икони за състоянието). Подробен: изчерпателна информация за работа на системата чрез икони за състоянието.
Точка на заявка на начален екран	<p>Задайте как началният екран да показва точката на задаване на температурата:</p> <ul style="list-style-type: none"> Цифрова: чрез цифрова стойност. Символична: чрез символ. <p>В случай, че "Точка на заявка на начален екран" е зададена на "Символична", задайте еталонните точки на заявка за работа в режим на отопление и охлаждане:</p> <ul style="list-style-type: none"> Референтна точка на заявка при охлаждане Референтна точка на заявка при отопление <p>За повече информация, вижте "Точка на заявка на начален екран: Символична" [▶ 40].</p>
Яркост	Задава яркостта на екрана.
Контраст	Задава контраста на екрана.



ИНФОРМАЦИЯ

При извършване на настройки на екрана на дистанционното управление от приложението е възможно това дистанционно управление да не приложи веднага промените. За да приложи дистанционното управление веднага промените: на дистанционното управление се придвижете до менюто на монтажника и обратно до началния екран. За указание относно влизането в менюто на монтажника вижте "[За да влезете в менюто за монтажника](#)" [▶ 88].

Индикатор за статус

Извършване на настройки на индикатора за статус на дистанционното управление:

Настройки	Описание
Режим	Проверете активния режим на индикатора за статус. Не е възможно задаване на режим на индикатора за статус от приложението; това става чрез полева настройка R1-11 на дистанционното управление. За повече информация, вижте " Полеви настройки на кабелно дистанционно управление " [▶ 93].
Интензивност	Задава интензивност на индикатора за статус.

Дата и час

Задайте датата и часа на контролера за дистанционно управление. В менюто за дата и час можете да изпращате информация за датата и часа към контролера за дистанционно управление от приложението. Можете да изберете дали да изпратите информацията за датата и часа на мобилното си устройство (Синхронизирайте с дата и час на устройството), или да създадете и изпратите ръчно информация за датата и часа.



ИНФОРМАЦИЯ

Ако дистанционното управление е изключено от захранване за повече от 48 часа, датата и часът трябва да се настроят отново.



ИНФОРМАЦИЯ

Часовникът ще поддържа точност до 30 секунди/месец.



ИНФОРМАЦИЯ

Превключвателят за активиране на лятното часово време действа според настройката на място 1b-08 на контролера за дистанционно управление. Когато е активирано, стойността за 1b-08 е зададена на 2 (автоматично превключване). Когато не е активирано, стойността за 1b-08 е 1 (деактивирано). За разлика от това, което е възможно чрез потребителския интерфейс на контролера за дистанционно управление (вижте "[8.7.2 Време](#)" [▶ 50]), превключването не може да се задава ръчно.

Относно

Отчита текущата версия на софтуера на дистанционното управление и на модула Bluetooth на дистанционното управление.

Изтриване на информация за свързване

Кара дистанционното управление да забрави всички предишно свързани към него мобилни устройства.

10.5.5 Икономия на енергия

Разпознаване на присъствие

Задава таймер, с който системата да регулира зададената точка за температурата или да изключи уреда автоматично, на базата на (липсата на) присъствие, открито от сензора за движение.

Действие	Описание
Автом. ИЗКЛ.	Задава таймер за изключване, който започва да работи веднага щом сензорът за движение установи, че стаята е празна.
Регулиране на зададена точка	Задава стъпки за регулиране на точката на задаване и интервали както за охлаждане, така и за отопление. Когато сензорът за движение установи, че помещението е празно, системата ще повиши (режим на охлаждане) или ще намали (режим на отопление) зададената точка, докато не достигне зададения лимит.

**ИНФОРМАЦИЯ**

За да използвате тази функция, е необходимо вътрешните тела да са оборудвани с датчик за движение (допълнителна принадлежност). Интелигентният датчик Madoka Plus (WLPIR) HE е съвместим с тази функция.

**ИНФОРМАЦИЯ**

Тази функция не може да се използва, когато вътрешните модули се контролират от централизирано дистанционно управление.

**ИНФОРМАЦИЯ**

Тази функция не се поддържа, когато системата включва външни модули Sky Air RR или RQ.

**ИНФОРМАЦИЯ**

Тази функция не може да се използва, когато вътрешните модули се контролират от групово управление.

**ИНФОРМАЦИЯ**

При системи с едновременна работа на вътрешните модули, тази функция се контролира от сензор за движение, монтиран на главния вътрешен модул.

OFF таймер

Настройка на таймер за автоматично изключване на системата. Таймерът може да се активира или деактивира. Когато таймерът се активира, той започва да работи при всяко включване на системата.

Таймерът има диапазон от 30~180 минути и може да се задава на стъпки от по 30 минути.

Разход на енергия

Преглед и сравнение на данни за разход на енергия.

**ИНФОРМАЦИЯ**

Достъпността на тази функция зависи от типа на вътрешния модул.

**ИНФОРМАЦИЯ**

Тази функция не може да се използва, когато вътрешните модули се контролират от групово управление.

**ИНФОРМАЦИЯ**

Тази функция не се поддържа, когато системата включва външни модули Sky Air RR или RQ.

**ИНФОРМАЦИЯ**

Показваната стойност за разход на енергия може да се различава от действителната консумация на енергия. Показаните данни не са в резултат от измерване на kWh, а са резултат от изчисляване с измерените оперативни данни. Някои от тези оперативни данни са абсолютни стойности, но някои от тях са интерполации, включващи интерполационен толеранс.

Лимит на разход на енергия

Настройка на интервал от време, в който системата ограничава върховия си разход на енергия. Когато е активирана, тази функция води до работа на външния модул с ограничена консумация на енергия (70% или 40% от обичайната консумация) в зададения период от време.

**ИНФОРМАЦИЯ**

Достъпността на тази функция зависи от типа на външния модул.

Автоматично нулиране на точка на заявка

Настройте таймер, с който системата автоматично да регулира температурата до зададената стойност на температурата. Таймерът може да бъде активиран или деактивиран поотделно за режим на отопление и режим на охлаждане. Когато таймерът е активиран, той започва да работи при всяко ВКЛЮЧВАНЕ на системата. Когато таймерът изтече, зададената точка на температурата винаги се променя до зададената стойност, дори ако междувременно зададената точка за температурата е била променена.

Таймерът е с обхват 30 ~ 120 минути и може да се настройва на стъпки от 30 минути.

**ИНФОРМАЦИЯ**

Тази функция не се препоръчва да се използва, когато вътрешните тела се управляват от централен контролер.

10.5.6 Настройка на график**График**

Организирайте на системните действия в програми. Функцията за програмиране Ви позволява да настроите до 5 действия с определено време за всеки ден от седмицата. Възможно е да се създадат до 3 различни програми, но само 1 програма може да бъде активна по едно и също време.

Всяка програма има свързана с нея базова програма. Когато в програмата не са зададени никакви действия и програмата е активна, вместо това се задействат действията на базовата програма.

Пример: програмата съдържа действие, чийто времеви интервал е определен на 14:00-15:00. Програмата е активна, но в нея не са дефинирани

други действия. През времето, когато не са дефинирани действия, програмата се връща към базовата програма.

Логиката на действието е следната:

- 1 Задайте времеви интервал за действието.
- 2 Изберете да ВКЛЮЧИТЕ или ИЗКЛЮЧИТЕ работата на системата и задайте условията.
- 3 Изберете да ВКЛЮЧИТЕ или ИЗКЛЮЧИТЕ работата на системата и задайте условията за базовата програма.

АКО "Работа"	ТОГАВА
ВКЛ.	Задайте свързани с действието конкретни температурни точки за режимите на охлаждане и/или отопление, или изберете поддържане на текущите зададени точки.
ИЗКЛ.	Задайте свързани с действието конкретни точки на понижаване за режимите на охлаждане и/или отопление, или изберете поддържане на текущите зададени точки. За повече информация, вижте "Понижаване" [▶ 142]. Бележка: когато добавяте или редактирате действия по график, зададените стойности за понижаване за охлаждане и/или отопление могат да се променят. Обаче зададените точки за понижаване ще бъдат взети предвид само ако операцията за понижаване е разрешена. Промяната на зададените точки за понижаване от екрана Добавяне на действие НЕ активира автоматично операцията за понижаване.



ИНФОРМАЦИЯ

Ако настройката "Точка на заявка на начален екран" е зададена на "Символична", има само лимитиран диапазон от възможни точки на заявка за температура. Ако обаче "Точка на заявка на начален екран" се зададе на "Символична" и от графика идва промяна на зададена точка на заявка, тогава системата ще отхвърли регулярните ограничения на точката на заявка и разрешава на графика да надвиши ограничения диапазон на точката на заявка. За повече информация, вижте ["Точка на заявка на начален екран: Символична"](#) [▶ 40].



ИНФОРМАЦИЯ

Тази функция не може да се използва, когато вътрешните модули се контролират от централизирано дистанционно управление.



ИНФОРМАЦИЯ

Тази функция не може да се използва в случай, че част от системата е цифров адаптер за вход BRP7A5*.

Ваканция

Избор на дни от седмицата, за които няма да се прилага графикът. В избраните дни няма да се изпълняват никакви действия, зададени в графика. Функцията за ваканция може да се активира или деактивира. Когато се активира, тя се отнася до всеки активен график.



ИНФОРМАЦИЯ

За повече информация, вижте "График" [▶ 139].

10.5.7 Конфигурация и работа

Логика на точка на заявка

Настройте логиката на зададената точка. Изберете дали логиката на зададената точка да се изпълнява от вътрешното тяло, или от контролера за дистанционно управление.

Логика на точка на заявка	Описание
Вътрешен модул	Логиката на точката на заявка се изпълнява от вътрешния модул.
Дистанционно управление	Логиката на точката на заявка се изпълнява от дистанционното управление.

В случай на логика на зададената точка на контролера за дистанционно управление, изберете дали да има логика с единична или двойна зададена точка.

Логика на точка на заявка на дистанционно управление	Описание
Единична точка на заявка	Има само една точка на заявка за температура, независимо от режима на работа. В този случай промяната на режима на работа НЯМА да промени точката на заявка. Или обратно, ако промените точката на заявка, това се отнася както за режим на охлаждане, така и за режим на отопление.
Двойна точка на заявка	Има две точки на заявка за температура: една за охлаждане и една за отопление. В този случай промяната на режима на работа ПРОМЕНЯ точката на заявка (т.е. точката на заявка за другия режим на работа). Или обратно, ако промените точката на заявка за охлаждане, НЕ променят точката на заявка за отопление.

В случай на логика с двойна зададена точка задайте минималната разлика на зададените точки. Това е минималната разлика между възможните зададени точки за охлаждане и отопление:

- Зададена точка на охлаждане \geq (зададената точка на отопление + минималната разлика на зададените точки)

- Зададена точка на отопление \leq (зададената точка на охлаждане – минималната разлика на зададените точки)

Това означава, че:

- Ако намалите зададената точка за охлаждане $<$ (зададена точка за отопление + минимална разлика в зададените точки), контролерът автоматично ще намали зададената точка за отопление.
- Ако повишите зададената точка на отопление $>$ (зададена точка на охлаждане – минималната разлика между зададените точки), контролерът автоматично ще повиши зададената точка на охлаждане.

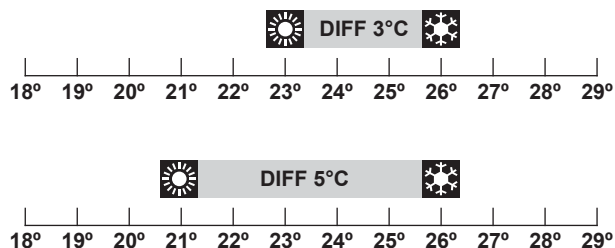

DIFF Минимална разлика в зададените точки



ИНФОРМАЦИЯ

Когато минималната разлика на зададена точка в приложението Madoka Assistant се промени, това може не винаги да се отрази в границите на диапазона на зададената точка на контролера за дистанционно управление.



ИНФОРМАЦИЯ

Когато системата е под управлението на оборудване за централно управление, контролът на системата чрез дистанционното управление е ограничен. В този случай не е възможно да се зададе двойна логика на точка на заявка в приложението Madoka Assistant.



ИНФОРМАЦИЯ

Когато вътрешните модули са под управлението на централизирано дистанционно управление, възможна е само логика на точка на заявка за вътрешен модул.



ИНФОРМАЦИЯ

В случай на вътрешен модул с логика с точка на заявка, системата не може да работи в автоматичен режим на работа. За активиране на автоматичен режим на работа за система с топлинна помпа VRV, отидете в логиката на точка на заявка на дистанционното управление.

Понижаване

Поддържане на определен диапазон на температурата е функция, която поддържа стайната температура в определен диапазон, когато системата е изключена (от потребителя, функцията на програма или таймера за ИЗКЛЮЧВАНЕ). За тази цел системата временно работи в режим на отопление или охлаждане в зависимост от зададената точка за поддържане на определен диапазон на температурата и разликата за възстановяване.

Пример:

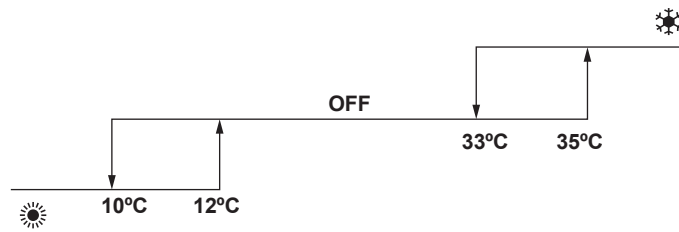

Настройки			Резултат
Режим на отопление 	Зададена точка при отопление	10°C	Ако стайната температура падне под 10°C, системата автоматично стартира отопление. Ако след 30 минути температурата се повиши над 12°C, системата спира отоплението и се изключва отново. Когато стайната температура отново падне под 10°C, процесът се повтаря.
	Разлика на възстановяване при отопление	+2°C	
Охлаждане 	Зададена точка при охлаждане	35°C	Ако стайната температура се повиши над 35°C, системата автоматично стартира охлаждане. Ако след 30 минути температурата падне под 33°C, системата спира охлаждането и се изключва отново. Когато стайната температура отново се повиши над 35°C, процесът се повтаря.
	Разлика на възстановяване при охлаждане	-2°C	



ИНФОРМАЦИЯ

- Понижаването е активно по подразбиране.
- Понижаването включва системата за поне 30 минути, освен ако не зададената точка на понижаване не е променена или системата не се включи чрез бутон за ВКЛ./ИЗКЛ.
- Когато функцията за понижаване е активна, не можете да правите промени по настройките на скоростта на вентилатора.
- Когато понижаването се активира при работа на системата в автоматичен режим, системата ще превключи към отопление или охлаждане в зависимост от това какво се изисква. Зададената точка на понижаване се показва на работния екран според режима на работа.
- Когато е активно понижаване и настройката на "Точка на заявка на начален екран" е зададена на "Символична", тогава на началния екран на дистанционното управление няма индикация за работа в режим на понижаване.



ИНФОРМАЦИЯ

Тази функция не може да се използва, когато вътрешните модули се контролират от централизирано дистанционно управление.



ИНФОРМАЦИЯ

Диапазонът по подразбиране на точката на задаване за работа в режим на понижаване е [33°C-37°C] при охлаждане и [10°C-15°C] при отопление. Не е възможно е да променят тези лимити.

Индивидуална посока на въздушната струя

Задава посоката на въздушната струя за отделните въздушните отвори на всеки вътрешен модул. Максималният брой на вътрешните модули, за които могат да се направят такива настройки, зависи от типа на системата:

Система	Максимален брой на вътрешните модули
Sky Air	4
VRV	16

При вътрешните модули от касетен тип е възможно да се определят отделните въздушни отвори чрез следните индикатори:

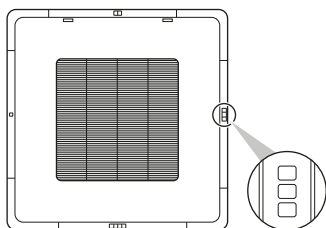

ИНФОРМАЦИЯ

Достъпността на тази функция зависи от типа на вътрешния модул.

Диапазон на точки на задаване

Задайте граница на диапазона на зададената точка за температурата за работа в режим на охлаждане и режим на отопление.



ИНФОРМАЦИЯ

Тази функция не може да се използва, когато вътрешните модули се контролират от централизирано дистанционно управление.



ИНФОРМАЦИЯ

По подразбиране температурният диапазон за точката на заявка е [16°C-32°C] за охлаждане и за отопление, независимо дали е активиран режим "Ограничение на диапазон на зададена точка" или не. Не е възможно е да променят тези лимити.



ИНФОРМАЦИЯ

Когато контролерът за дистанционно управление установи, че вътрешното тяло променя зададената точка на стойност извън диапазона на зададената точка 3 последователни пъти, той ще деактивира собствения си диапазон на зададената точка, за да предотврати непрекъснати промени на зададената точка.

Активна циркулационна въздушна струя

Активирайте активна циркулационна въздушна струя за по-равномерно разпределение на температурата в помещението.

При активирана активна циркулационна въздушна струя, посоката и скоростта на вентилатора на вътрешния модул се контролира автоматично, което прави невъзможна ръчната промяна на скоростта и посоката на вентилатора.

Върховенство при охлаждане/отопление

Задайте един вътрешен модул (или група от вътрешни модули) като главен за охлаждане/отопление. Когато няколко вътрешни модули са свързани към външен модул, един от тези модули (или група от вътрешни модули, в случай на групово управление) трябва да бъде зададен като главен за охлаждане/отопление. Останалите модули/групи след това стават подчинени за охлаждане/отопление и са ограничени в работата си от главния модул (например, един външен модул не позволява един вътрешен модул да работи в режим на охлаждане, докато друг работи в режим на отопление).

Когато един вътрешен модул или групи от вътрешни модули е зададен като главен за охлаждане/отопление, другите вътрешни модули/групи автоматично стават негови подчинени. За превръщане на подчинен модул в главен, първо свържете приложението към контролера, който управлява текущия активен главен и освободете главния модул от тази негова роля. След това задайте подчинения модул като главен.

Обхват на посоката на въздушната струя

Задайте диапазона на посоката на въздушната струя на вътрешното тяло в зависимост от мястото на монтаж. Тази функция е налична само за вътрешни тела с подов монтаж. Максималният брой вътрешни тела, за които можете да направите тези настройки, е 16.

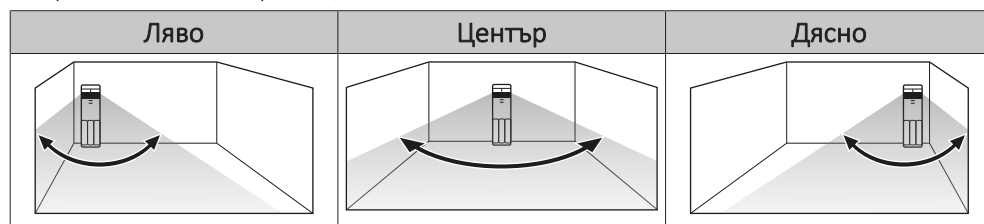

ИНФОРМАЦИЯ

Достъпността на тази функция зависи от типа на вътрешния модул.



ИНФОРМАЦИЯ

При системи с едновременна работа на вътрешните модули е възможно задаване на диапазон на посоката на въздушната струя на отделните вътрешни модули чрез свързване на дистанционното управление поотделно към всеки модул.

Предотвратяване на течение

Предпазва хората от въздушната струя на вътрешния модул на базата на (липсата на) присъствие, открито от сензора за движение.



ИНФОРМАЦИЯ

За да използвате тази функция, е необходимо вътрешните тела да са оборудвани с датчик за движение (допълнителна принадлежност). Интелигентният датчик Madoka Plus (WLPIR) HE е съвместим с тази функция.



ИНФОРМАЦИЯ

Тази функция не се поддържа, когато системата включва външни модули Sky Air RR или RQ.

Бърз старт

Активирайте бързия старт за бързо затопляне на помещението до комфортна температура.

Когато е активен бърз старт, външният модул работи с повишен капацитет. Скоростта на вентилатора на вътрешния модул се контролира автоматично, което прави невъзможна ръчната промяна на скоростта на вентилатора.

След активиране, бързият старт е активен до 30 минути. След 30 минути бързият старт се деактивира автоматично и системата се връща към нормална работа. Освен това, бързият старт ще се деактивира от момента, в който смените ръчно режима на работа.

Бърз старт може да се активира САМО когато системата работи в режим на охлаждане, отопление или автоматичен режим на работа.



ИНФОРМАЦИЯ

Тази функция е достъпна само за вътрешни модули Sky Air.



ИНФОРМАЦИЯ

Тази функция не се поддържа, когато системата включва външни модули Sky Air RR или RQ.

Работа в режим на размразяване

Системата работи в режим на размразяване, за да предотврати загубата на отоплителна мощност поради натрупване на скреж по външния модул.



ИНФОРМАЦИЯ

Системата ще възобнови нормалната си работа след около 6 до 8 минути.

Заклучване на функция

Направете функциите и режимите на работа недостъпни, като ги заключите, или освободете заключване на функции, ако вече не е необходимо. Възможно е да се заключат следните функции и режими на работа:



ИНФОРМАЦИЯ

- Когато заключите работен режим, който е активен в момента на заключването, този режим все още ще бъде активен до запамяване на настройките и излизане от менюто. Само след като смените работния режим, този режим вече няма да бъде достъпен.
- Когато заключите ВСИЧКИ работни режими, няма да бъде възможно превключването към работен режим, различен от текущо активния към момента на заключването.

Дистанционно управление

Заклучването на функции и режими на работа от приложението води до промени в дистанционното управление.

Тих режим

Задайте интервал от време, през който външният модул да работи по-тихо.



ИНФОРМАЦИЯ

Достъпността на тази функция зависи от типа на външния модул.

Блокировка на външен вход

Блокировката на външен вход позволява интегрирането на външни контакти в управляващата логика на системата. Чрез добавяне на контакт с карта ключ и/или прозоречен контакт към настройката за управление е възможно системата да реагира при поставянето/изваждането на карта ключ в/от четец на карти и/или отварянето/затварянето на прозорците.

За повече информация, вижте "[За блокировката на външен вход](#)" [▶ 111].



ИНФОРМАЦИЯ

За използването на тази функция се изисква част от системата да бъде цифров адаптер за вход BRP7A5*.

- Уверете се, че цифровият адаптер за вход и неговите опционални контакти (прозоречен контакт В1 и контакт за карта ключ В2) са правилно инсталирани. Потвърдете, че контактът без напрежение на цифровия адаптер за вход е в правилната позиция. За инструкции относно начина за монтаж на цифровия адаптер за вход вижте ръководството за инсталиране на цифровия адаптер за вход.
- Когато цифровият адаптер за вход не работи правилно, блокировката на външен вход не е достъпна в менюто.
- В случай, че цифровият адаптер за вход е част от системата, не е възможно да се свърже подчинено дистанционно управление.
- В случай, че цифровият адаптер за вход е част от системата, не е възможно да се използва функцията за график.
- В случай, че цифровият адаптер за вход е част от системата, наред с централизиран контролер, блокировката на външен вход се контролира от централизирания контролер, а не от адаптера.

11 Поддръжка

11.1 Предпазни мерки за безопасност при извършване на поддръжка



ПРЕДУПРЕЖДЕНИЕ

Преди извършването на каквато и да е дейност по поддръжка или ремонт, спирайте работата на системата с дистанционното управление и изключвайте главния прекъсвач на захранването. **Възможно последствие:** токов удар или нараняване.



БЕЛЕЖКА

НЕ почиствайте дистанционното управление с органични разтворители от рода на разреждател за боя. **Възможно последствие:** повреда, токов удар или пожар.



ПРЕДУПРЕЖДЕНИЕ

НЕ мийте дистанционното управление. **Възможно последствие:** утечка на ток, токов удар или пожар.



ИНФОРМАЦИЯ

Когато замърсяването по повърхността не може да бъде отстранено лесно при почистване на дистанционното управление, натопете плата в неутрален почистващ препарат, разреден с вода, изстискайте силно плата и почистете повърхността. След това подсушете със суха кърпа.



БЕЛЕЖКА

НИКОГА не проверявайте и не обслужвайте устройството сами. Поискайте квалифициран сервизен специалист да извърши тази работа. Като краен потребител обаче можете сами да почиствате въздушния филтър и да изпразвате кутията за прах на устройството.

11.2 Обзор: Поддръжка и сервиз

Като краен потребител, когато компонентите на системата се нуждаят от поддръжка или сервиз, се консултирайте с Вашия дилър.

За да покаже, че е необходимо да се извърши поддръжка, контролерът показва  на началния екран и/или изскачащ прозорец с известие, веднага щом влезете в главното меню от началния екран. Можете също да прегледате и чакащите известия, и хронологията на известията в специалното меню. Вижте "[8.10 Известия](#)" [▶ 80] за повече информация. За специфични известия, свързани с поддръжката на вътрешните тела, вижте "[11.4 Поддръжка на вътрешното тяло](#)" [▶ 149].

11.3 За почистване на дистанционното управление

- 1 Натиснете и задръжте  на контролера за дистанционно управление за няколко секунди.

Резултат: Отваря се менюто на мениджъра за задачи.



2 Докоснете Чист екран.

Резултат: Сензорният екран и сензорните бутони на контролера за дистанционно управление се заключват за 5 секунди.

3 Избършете екрана и другите части от повърхността на контролера със суха кърпа.

11.4 Поддръжка на вътрешното тяло

Когато вътрешното тяло се нуждае от поддръжка, може да се появи известие, което да служи като напомняне. С поддръжката на вътрешното тяло са свързани следните екрани с известия:

Екран	Действия за предприемане
<p>Известия</p> <p> Филтърът и елементът са чисти Офис пространство</p> <p>Почистете филтъра и елемента, след което докоснете отметката, за да нулирате таймерите за почистване. Ако не искате да почистите сега, просто натиснете бутона за връщане назад.</p> <p style="text-align: right;">✓</p>	<p>Почистете филтъра на вътрешното тяло, елемента или и двете в съответствие с инструкциите в документацията на вътрешното тяло.</p> <p>След като почистите филтъра, елемента или и двете, докоснете ✓, за да нулирате таймера за почистване.</p>
<p>Известия</p> <p> Филтърът се нуждае от подмяна Офис пространство</p> <p>Сменете филтъра и след това докоснете отметката, за да нулирате таймера за смяна. Ако не искате да смените сега, просто натиснете бутона за връщане назад.</p> <p style="text-align: right;">✓</p>	<p>Сменете филтъра на вътрешното тяло съгласно инструкциите в документацията на вътрешното тяло.</p> <p>След като поставите новия филтър, докоснете ✓ на дисплея на контролера за дистанционно управление, за да нулирате таймера за почистване.</p>
<p>Известия</p> <p> Прахосмукачката е пълна Офис пространство</p> <p>Контейнерът за прах трябва да се изпразни.</p> <p style="text-align: right;">✓</p>	<p>Изпразнете кутията за прах на вътрешното тяло в съответствие с инструкциите в документацията на вътрешното тяло.</p> <p>След като изпразните кутията за прах, докоснете ✓, за да отхвърлите известието.</p>



ИНФОРМАЦИЯ

Уведомленията за поддръжка за почистване и смяна на филтъра или елемента могат да бъдат отхвърлени преди извършването на дейността по поддръжка. Когато известието бъде отхвърлено, таймерът за поддръжка се нулира, независимо дали поддръжката вече е била извършена. Отхвърляйте известията за поддръжка само след извършване на необходимата дейност по поддръжката, освен ако монтажникът не е дал други указания.

12 Отстраняване на проблеми

12.1 Обработване на грешки

Когато системата е в състояние на грешка, контролерът показва  на началния екран и се извежда съобщение за грешка. Известието може да се види от менюто за известия (за повече информация вижте "[8.10 Известия](#)" [▶ 80]).

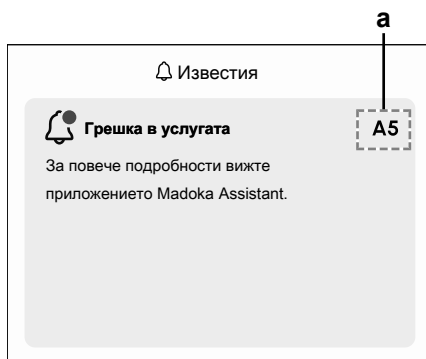

а Код на грешка

Когато възникне грешка, кодът на грешката се показва в горния десен ъгъл на екрана. За повече информация относно кода на грешка вижте Madoka Assistant. За пълен списък на кодовете на грешките и тяхното значение вижте сервисното ръководство на устройството. След като системата излезе от състояние на грешка, известието ще изчезне.



БЕЛЕЖКА

Някои известия, свързани с датчици и поддръжка, могат да бъдат отхвърлени. В случай на известие за изтичане на хладилен агент, отхвърлянето на известието само ще заглуши звуковата аларма. Нормалните известия за грешки не могат да бъдат отхвърлени, докато основният проблем е налице. Известието за грешка ще изчезне от само себе си, когато системата се възстанови сама или когато основният проблем бъде разрешен.

12.2 Грешки при инициализиране

Грешка при предаване U5

Възможна причина	Коригиращо действие
Повече от 1 контролер за дистанционно управление в системата има роля на главно устройство.	Променете ролята на контролера за дистанционно управление на подчинено устройство, така че да има само 1 главно дистанционно управление.
Проблем с окабеляването между контролера за дистанционно управление и вътрешното тяло	Уверете се, че окабеляването R1P2 между контролера за дистанционно управление и устройството отговаря на изискванията, описани в " 5.1 Изисквания към окабеляването " [▶ 10].

Грешка при предаване U8

Възможна причина	Коригиращо действие
Проблем с окабеляването между главното дистанционно управление и подчинения контролер за дистанционно управление.	Уверете се, че окабеляването R1P2 между контролерите за дистанционно управление отговаря на изискванията, описани в "5.1 Изисквания към окабеляването" [▶ 10].
Системата съдържа само един контролер за дистанционно управление.	Променете ролята на контролера за дистанционно управление на главно устройство.

Грешка при предаването UA

Възможна причина	Коригиращо действие
Свързани са повече от 16 вътрешни тела.	Намалете броя на свързаните вътрешни тела до 16 или по-малко.
Неправилна комбинация на вътрешното и външното тяло	Уверете се, че няма несъответствие на вида хладилен агент.
Проблем с окабеляването	Проверете дали окабеляването на групите устройства (Sky Air) е извършено правилно.

12.3 Установена утечка на хладилен агент

Когато системата установи утечка на хладилен агент, ще се включи аларма на дистанционното управление и приложението Madoka Assistant изпраща известие. Спрете алармата и отхвърлете известието.

12.3.1 За откриването на утечки на хладилен агент

Информацията, която контролерът показва в случай на изтичане на хладилен агент, зависи от режима, в който е настроен да работи.

Нормален режим и само алармен режим

Контролерът показва номера на устройството на течащото вътрешно тяло в изскачащ прозорец. Daikin eye мига в червено, а аларменият зумер издава звуков сигнал. За да покажете повече информация, можете да докоснете **Прочетете повече** в изскачащия прозорец.



- a** Номер на устройството, в което има теч
- b** Повече информация (Прочетете повече)

След това контролерът показва кода на грешка, номера на устройството, в което има теч, и бутон за временно отхвърляне на алармата.

Бележка: отхвърлянето на алармата ще заглуши само звуковата сигнализация.



- a Номер на устройството, в което има теч
- b Бутон Отхвърляне на алармата
- c Код на грешка

Режим на надзор

Контролерът показва номера на устройството на течащото вътрешно тяло в изскачащ прозорец. Daikin eye мига в червено, а аларменият зумер издава звуков сигнал. За да покажете повече информация, можете да докоснете **Прочетете повече** в изскачащия прозорец.



- a Номер на устройството, в което има теч
- b Повече информация (Прочетете повече)

След това контролерът показва кода на грешка, адреса на наблюдаваното помещение на устройството с теч и бутон за временно отхвърляне на алармата.

Бележка: отхвърлянето на алармата ще заглуши само звуковата сигнализация.

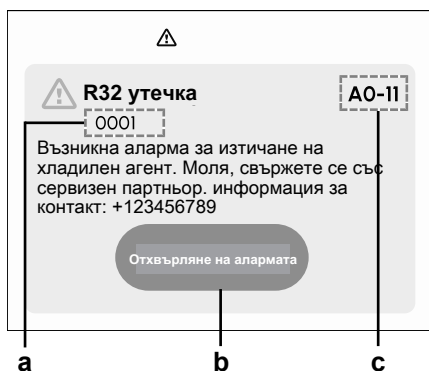

- a Адрес на наблюдаваното помещение на устройството с теч
- b Бутон Отхвърляне на алармата
- c Код на грешка

**ИНФОРМАЦИЯ**

За повече информация относно режимите вижте ["7.2 Задаване на режим"](#) [▶ 18].

12.3.2 За спиране на алармата за откриване на утечки

**БЕЛЕЖКА**

В зависимост от конфигурацията и режима, в който е настроен да работи контролерът за дистанционно управление, контролерът за дистанционно управление или приложението Madoka Assistant може да Ви позволи временно да отхвърлите локално алармата за откриване на течове. Възможно е също така временно да спрете звуковата аларма (зумера) и визуалните индикатори за откриване на течове. Изключването или спирането на алармата за откриване на течове НЕ води до отстраняване на теча.

Има 2 начина за спиране на текуща аларма за откриване на течове:

- 1 На контролера за дистанционно управление докоснете **Отхвърляне на алармата** на екрана за аларма.
- 2 От приложението Madoka Assistant (Заглуши аларма).

След като спрете алармата, се консултирайте с Вашия монтажник или сервизен техник, за да отстраните теча на хладилен агент в устройството.

**ИНФОРМАЦИЯ**

Ако дистанционното управление е настроено да работи в режим "Супервайзор", тогава дистанционното управление ще обозначи адреса на наблюдаваното помещение на вътрешния модул, за който е възникнала аларма за утечка. Не е възможно обаче да се спре алармата на дистанционното управление на вътрешния модул (настроено да работи в режим "Нормален" или "Само аларма") от дистанционното управление в режим "Супервайзор". Алармата на дистанционното управление, свързано към вътрешния модул с утечката, трябва да се спре отделно.

12.4 Интелигентни датчици Madoka Plus

Невъзможност за стартиране на процедурата за сдвояване

Възможна причина	Коригиращо действие
Контролерът за дистанционно управление е подчинен контролер за дистанционно управление.	Променете ролята на контролера за дистанционно управление на главно устройство (вижте "Превключване на главен/подчинен контролер" [▶ 108]). Интелигентните датчици Madoka Plus могат да се сдвояват само с главни дистанционни управления.
Достигнат е максималният брой интелигентни датчици Madoka Plus, които могат да бъдат сдвоени с даден контролер за дистанционно управление.	Отстранете датчик (вижте "8.9.6 Премахване на интелигентен датчик Madoka Plus" [▶ 78]). След това се опитайте да сдвоите отново новия датчик.
Достигнат е максималният брой интелигентни датчици Madoka Plus за съответния вид датчик.	

Неуспешно сдвояване на датчика

Възможна причина	Коригиращо действие
Интелигентният датчик Madoka Plus е извън обхвата на безжичната комуникация	Преместете датчика така, че да е по-близо до контролера за дистанционно управление.
Сигналът за безжична комуникация е възпрепятстван по време на сдвояването.	<ul style="list-style-type: none"> ▪ Проверете пътя от датчика до контролера за дистанционно управление и проверете дали няма метални корпуси или други устройства за радиосигнализация, които могат да попречат на безжичната комуникация. Уверете се, че между датчика и контролера за дистанционно управление има пряка и безпрепятствена видимост. ▪ Уверете се, че датчикът е поставен на подходящо място (напр. прикрепен към стена). Ако е необходимо, преместете датчика.
Интелигентният датчик Madoka Plus е в спящ режим.	Отстранете капака на батерията на датчика и извадете батериите за поне 10 секунди, за да рестартирате датчика. След това отново опитайте да сдвоите датчика.

Невъзможно сканиране на QR код (Madoka Assistant)

Възможна причина	Коригиращо действие
QR кодът върху датчика е твърде малък, за да бъде сканиран от мобилното устройство.	Сканирайте стикера с по-големия QR код в опаковката на датчика.
Околната среда е твърде тъмна.	Уверете се, че мястото е добре осветено, и отново сканирайте QR кода.
Камерата на мобилното устройство не е разположена оптимално за сканиране на QR кода.	Бавно регулирайте ъгъла и разстоянието между камерата на мобилното устройство и QR кода. Поддържайте QR кода възможно най-хоризонтално.

Възможна причина	Коригиращо действие
QR кодът не може да бъде разпознат от функцията за сканиране на приложението Madoka Assistant.	<p>Добавете датчика към приложението Madoka Assistant ръчно, като въведете UUID и кода за инсталиране:</p> <ol style="list-style-type: none"> 1 Сканирайте QR кода с приложението на камерата на мобилното си устройство. 2 Копирайте текстовото съобщение, което се показва. 3 Въмъкнете и запазете текстовото съобщение в бележка. 4 Изолирайте UUID и кода за инсталиране от текста. <p>Пример:</p> <p>G\$M:H74426%Z:0x70AC08FEFED4F02C\$I:70E783DDEDD6C8AE57EA2FF5BE6C68177467</p> <p>UUID е поредицата, която е след Z:0x7 и завършва преди \$I:, в този случай: 0AC08FEFED4F02C</p> <p>Кодът за инсталиране е поредицата след \$I:, в този случай: 70E783DDEDD6C8AE57EA2FF5BE6C68177467</p> <ol style="list-style-type: none"> 5 Въведете ръчно UUID и кода за инсталиране в приложението Madoka Assistant, след което следвайте останалите стъпки, за да завършите процеса на вдвояване.

Известие за грешка при свързване

Възможна причина	Коригиращо действие
Батериите на интелигентния датчик Madoka Plus са изтощени.	Сменете батериите на датчика.
Интелигентният датчик Madoka Plus е извън обхвата на безжичната комуникация на контролера за дистанционно управление.	Преместете датчика така, че да е по-близо до контролера за дистанционно управление. Уверете се, че безжичният датчик е на разстояние до 10 m от контролера за дистанционно управление.

Възможна причина	Коригиращо действие
Сигналът за безжична комуникация е възпрепятстван.	<ul style="list-style-type: none"> Проверете пътя от датчика до контролера за дистанционно управление и проверете дали няма метални корпуси или други устройства за радиосигнализация, които могат да попречат на безжичната комуникация. Уверете се, че датчикът е поставен на подходящо място (напр. прикрепен към стена). Ако е необходимо, преместете датчика.

Датчик за движение – системата се ВКЛЮЧВА или ИЗКЛЮЧВА неочаквано

Възможна причина	Коригиращо действие
Интелигентният датчик за движение Madoka Plus се използва в комбинация с вградения датчик за присъствие на устройството.	НЕ използвайте интелигентния датчик Madoka Plus заедно с датчици за присъствие на устройството, за да предотвратите непредсказуемо поведение на ВКЛЮЧВАНЕ/ИЗКЛЮЧВАНЕ. Датчикът за присъствие на вътрешното тяло засича движението напълно независимо от интелигентния датчик Madoka Plus. В този смисъл всеки от датчиците може да ВКЛЮЧИ/ИЗКЛЮЧИ системата, когато не е засечено движение.

Стойностите на безжичните датчици се показват като празни (-) на контролера за дистанционно управление

Възможна причина	Коригиращо действие
За интелигентния датчик Madoka Plus не е конфигурирана взаимовръзка.	Конфигурирайте взаимовръзка в приложението Madoka Assistant.
Контролерът за дистанционно управление наскоро е било изключен.	Изчакайте няколко минути, за да се възстанови безжичната комуникация между датчика и контролера за дистанционно управление.
За интелигентния датчик за Madoka Plus и датчика за движение CO ₂ : датчикът все още се стартира или е бил нулиран.	Изчакайте 45 секунди, за да се стабилизира сигналът на безжичния датчик.

Данните от безжичния датчик за CO₂ са неточни

Възможна причина	Коригиращо действие
Датчикът за CO ₂ е твърде близо до източник на топлина.	Преместете датчика така, че да е по-далеч от източника на топлина.
Датчикът за CO ₂ улавя вибрации от близко устройство или двигател.	Преместете датчика така, че да е по-далеч от източника на вибрации.

Възможна причина	Коригиращо действие
Датчикът за CO ₂ е монтиран на място, където има слаба въздушна струя.	Преместете датчика на място, където има достатъчна въздушна струя, за да подобрите точността на отчитане.
Прекомерното количество прах или мръсотия влияе върху способността за отчитане на датчика за CO ₂ .	Внимателно почистете датчика с влажна кърпа (избягвайте контакт с вода или други течности, сведете до минимум излагането на въздействието им по време на миене).

Устройството не реагира на взаимовръзка

Възможна причина	Коригиращо действие
Взаимовръзката не е настроена правилно.	<ul style="list-style-type: none"> ▪ Проверете на контролера за дистанционно управление дали взаимовръзката е настроена правилно. ▪ Проверете в приложението Madoka Assistant дали взаимовръзката е настроена правилно.
Контролерът за дистанционно управление наскоро е било изключен или е имало прекъсване на захранването.	Изчакайте няколко минути, за да се възстанови безжичната комуникация между датчика и контролера за дистанционно управление.

12.5 Bluetooth връзка

Сдвояването на контролера за дистанционно управление с приложението е неуспешно

Възможна причина	Коригиращо действие
Bluetooth е деактивиран в мобилния телефон по време на сдвояването	Повторете процедурата за сдвояване и се уверете, че Bluetooth е активиран както на контролера за дистанционно управление, така и на мобилното устройство.
Мобилното устройство е извън обхвата на Bluetooth на контролера за дистанционно управление.	Приближете контролера за дистанционно управление (на разстояние до 10 m) и повторете процедурата по сдвояване. Оставете на разстояние не повече от 10 m по време на процедурата за сдвояване.

Възможна причина	Коригиращо действие
Мобилното устройство има известни проблеми със съвместимостта или стабилността на Bluetooth връзката.	<ul style="list-style-type: none"> Уверете се, че на мобилното устройство е инсталирана най-новата версия на операционната система и фърмуер. Проблемите със стабилността на Bluetooth връзката често се решават чрез актуализации на софтуера. Проверете ресурсите за поддръжка на доставчика или авторитетни онлайн форуми за известни проблеми с Bluetooth съвместимостта или стабилността, специфични за модела на мобилното устройство. Приложете препоръчаните промени или обходни варианти в конфигурацията.

При опит за сдвояване се появява известие за пълна памет за сдвояване.

Възможна причина	Коригиращо действие
Максималният брой (4) мобилни устройства, които могат да бъдат сдвоени, е достигнат.	<ul style="list-style-type: none"> Докоснете Потвърждаване, за да презапишете информацията за свързване на най-старото сдвоено устройство. Премахнете информацията за свързване (вижте "10.2.4 За изтриване на информация за свързване" [▶ 128]). След това повторете процедурата по сдвояване. Имайте предвид, че това ще премахне информацията за свързване на ВСИЧКИ сдвоени преди това устройства.

12.6 Актуализация на софтуер

Актуализацията на софтуера е неуспешна

Възможна причина	Коригиращо действие
По време на актуализирането на софтуера Bluetooth е бил ръчно деактивиран на мобилното устройство.	Поддържайте Bluetooth активен през цялото време на актуализацията както на контролера за дистанционно управление, така и на мобилното устройство.

Възможна причина	Коригиращо действие
Bluetooth е бил автоматично деактивиран на мобилното устройство поради активиране на самолетен режим, режим Не безпокойте или други подобни режими, които могат да деактивират или ограничат фоновата Bluetooth връзка.	Уверете се, че мобилното устройство не може да ограничи Bluetooth връзката за времето на актуализация на софтуера.
Само в случай на мобилни устройства, работещи с iOS: в момента протича прехвърляне на AirDrop (получаване или предаване).	Деактивирайте AirDrop за времето на актуализация на софтуера или се уверете, че по време на актуализацията не се извършват прехвърляния.
По време на актуализирането на софтуера мобилното устройство е било преместено извън обхвата на Bluetooth на контролера за дистанционно управление.	Приближете контролера за дистанционно управление (на разстояние до 10 m) и повторете процедурата по сдвояване. Останете на разстояние не повече от 10 m за времето на актуализиране на софтуера.
Операционната система на мобилното устройство дава приоритет на системните функции пред Bluetooth връзката. Системните функции, които могат да причинят това, са: <ul style="list-style-type: none"> ▪ Активни или входящи повиквания ▪ Системни известия или аларми, които спират фоновите процеси ▪ Режим на пестене на батерията 	Уверете се, че никоя от системните функции на мобилното устройство не може да попречи на Bluetooth връзката за времето на актуализацията.
По време на актуализирането на софтуера мобилното устройство преминава в спящ режим или заключено състояние.	Дръжте мобилното устройство активно и отключено по време на актуализирането на софтуера.
Приложението Madoka Assistant е затворено или минимизирано по време на актуализирането на софтуера.	Оставете приложението Madoka Assistant да работи на преден план за времето на актуализиране на софтуера.
Контролерът за дистанционно управление губи захранване или се нулира ръчно по време на актуализацията.	Решете проблема със захранването, след което опитайте отново да актуализирате софтуера.

13 Бракуване

- Модулите са маркирани със следния символ:



Това означава, че електрическите и електронните продукти НЕ трябва да се смесват с несортирани битови отпадъци. НЕ се опитвайте сами да демонтирате системата: демонтирането на системата ТРЯБВА да се извърши от упълномощен монтажник и ТРЯБВА да отговаря на приложимото законодателство.

Модулите ТРЯБВА да се третират в специално съоръжение за повторна употреба, рециклиране и оползотворяване на отпадъци. Като гарантирате правилното обезвреждане на този продукт, ще помогнете да се предотвратят потенциални отрицателни последици за околната среда и човешкото здраве. За допълнителна информация се свържете с вашия монтажник или с местния орган.

14 Технически данни

На регионалния уебсайт Daikin (обществено достъпен) има **частичен набор** от най-новите технически данни. На Daikin Business Portal (изисква се удостоверяване на самоличността) има **пълен набор** от най-новите технически данни.

14.1 Диаграма на свързване

14.1.1 Типично разположение

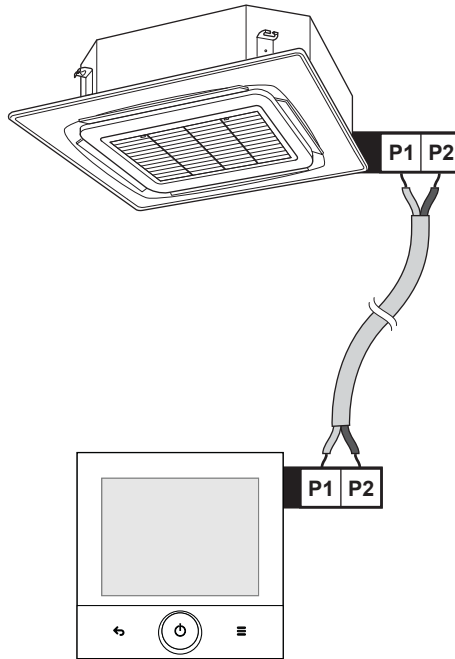

14.1.2 Типично разположение за групово управление

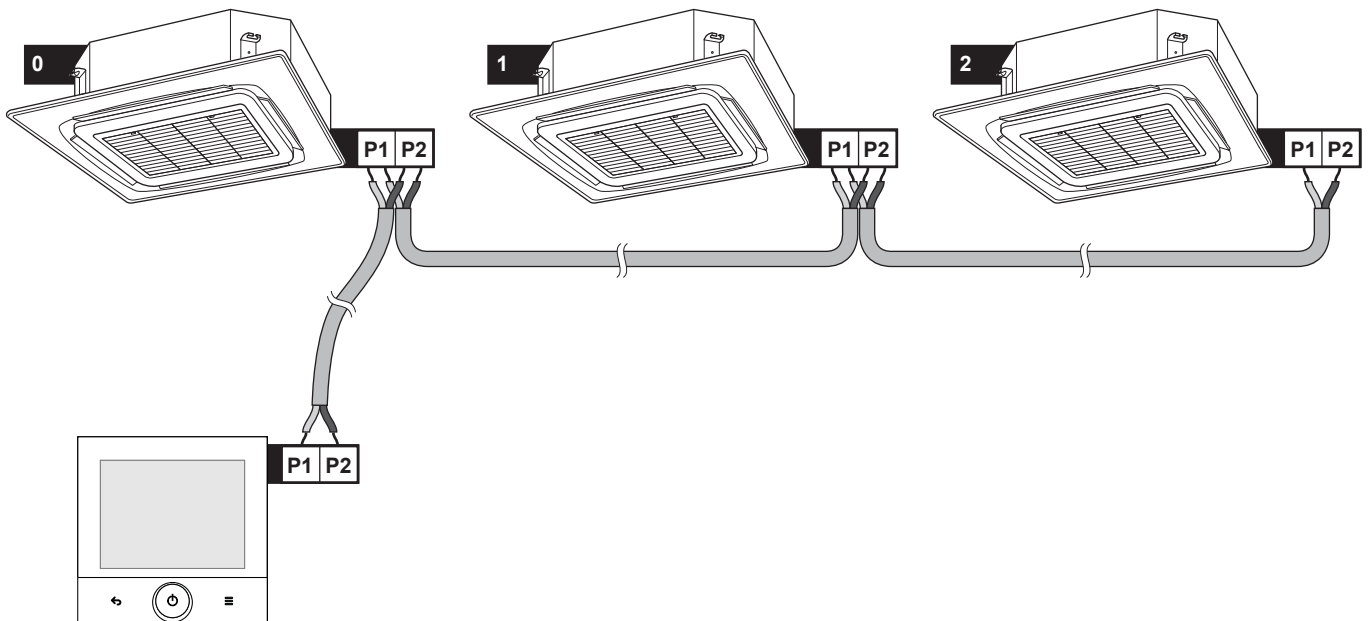

Групово управление: дистанционно управление + адаптер на цифрови входове BRP7A5

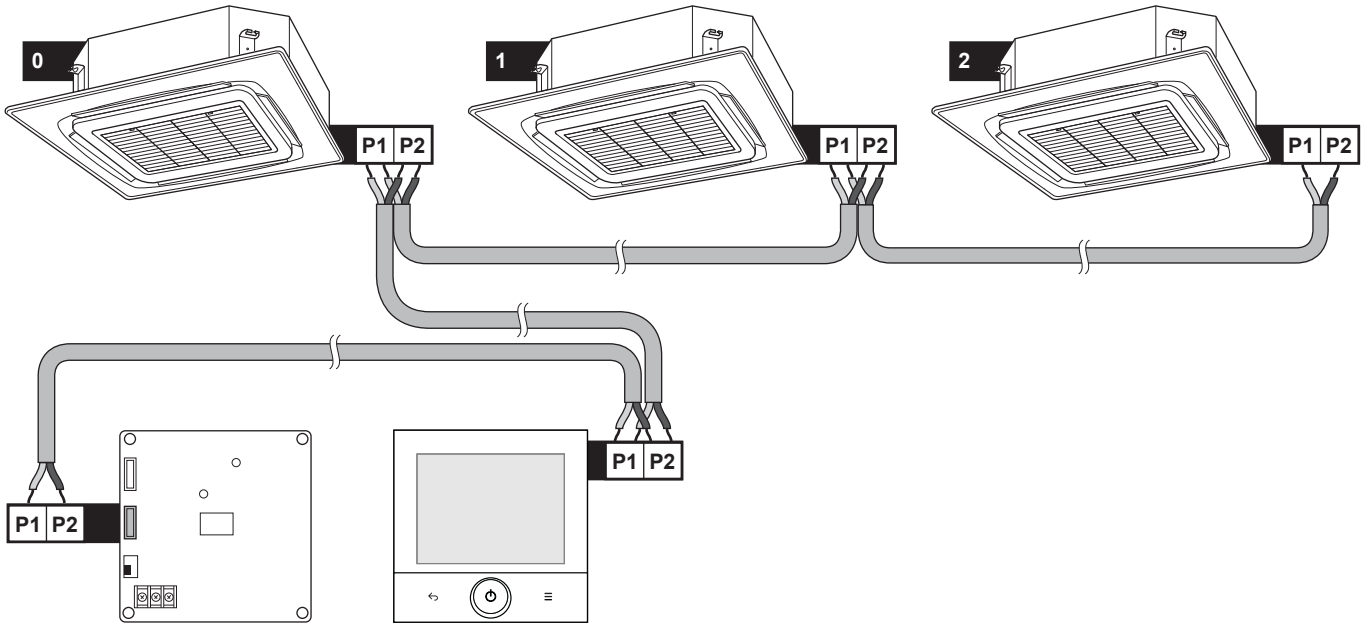

Групово управление: главно и подчинено дистанционно управление

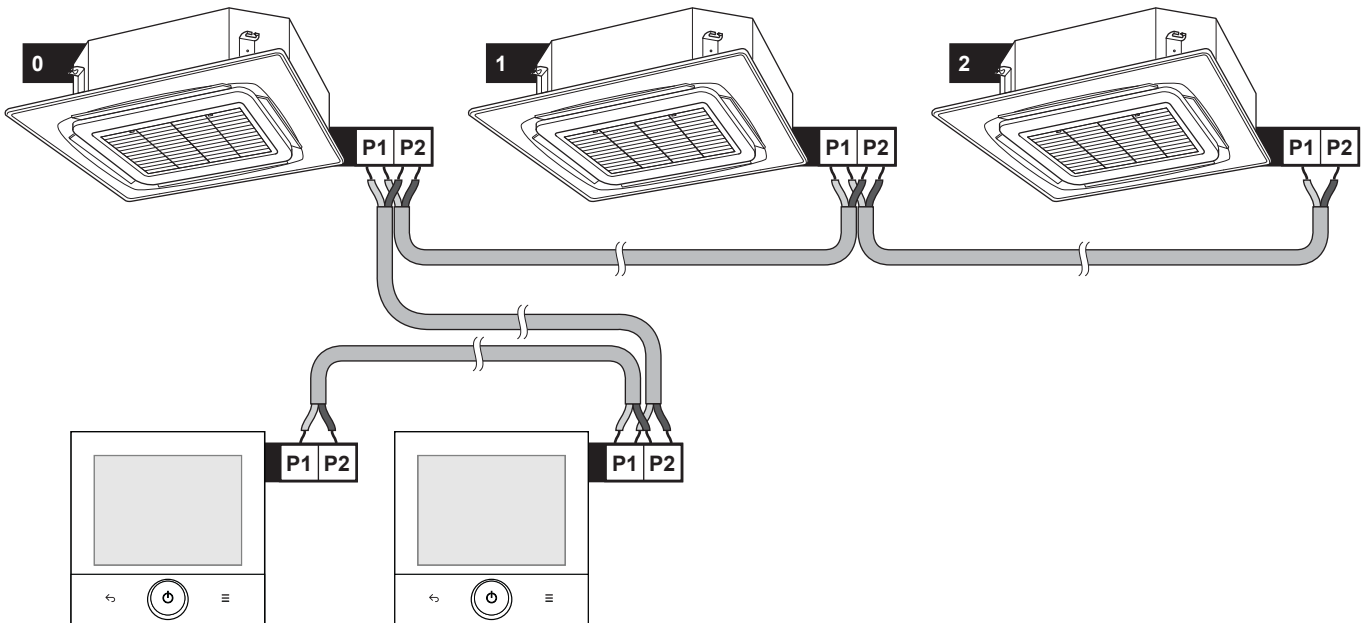

14.1.3 Дистанционно управление + DIII оборудване за централно управление

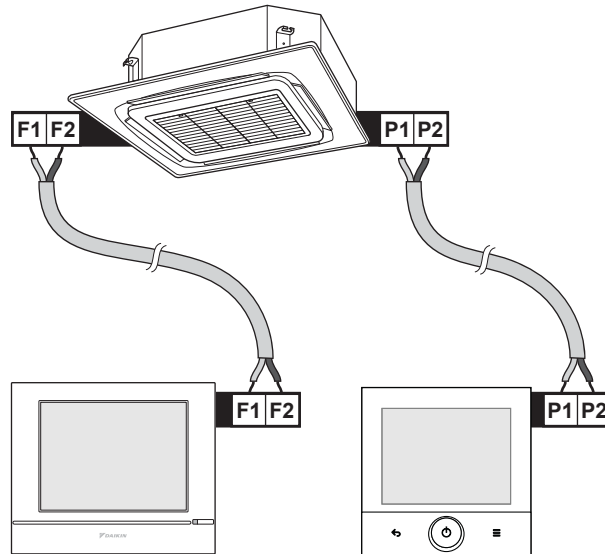

14.2 Технически характеристики

BLE

Елемент	Спецификации
Честотна лента	2,4 GHz
Стандартна версия на комуникацията	5,4
Комуникация	5 m или повече
Мощност на предаване	+0 dBm
Съвместими канали	Канал 0~39

Комуникация с интелигентен датчик Madoka Plus

Елемент	Спецификации
Радио	IEEE 802.15.4
Мощност на предаване	+0 dBm
Съвместими канали	Канал 11~26
Скокообразна смяна на честотата	Активирано

Интелигентни датчици Madoka Plus

Елемент	WLDW	WLTRH	WLPIR	WLCO2
Монтаж				
Максимално свързваем (а)	4	1	4	1
Обхват на комуникация	10 m			
Работни условия				
Окръжаваща температура	0°C ~ 50°C	-10°C ~ 50°C	0°C ~ 45°C	-10°C ~ 50°C

Елемент	WLDW	WLTRH	WLPIR	WLCO2
Влажност на околната среда	≤85% ОВ (без кондензация)	0~100% ОВ	≤85% ОВ (без кондензация)	10~90% ОВ (без кондензация)
Батерия				
Вид на батерията	CR123A (x1)	CR2477 (x1)	CR123A (x1)	Алкална АА (x4)
Живот на батерията	2,5~5 години	3 години	3 години	2 години
Измерване				
Точност	-	±0,5°C ±2% ОВ	-	±75 ppm+ 5% MV
Обхват на отчитане	-	0°C ~ 50°C 20~80% ОВ	-	400~5000 ppm
Честота на отчитане	Въз основа на тригер	5 минути	Въз основа на тригер	20 минути

^(a) Максимален брой свързани безжични датчици на едно главно дистанционно управление. Безжичните датчици могат да се сдвояват само с главни дистанционни управления.

Работна среда

Елемент		Спецификации
Работни условия	Окръжаваща температура	-10°C~50°C
	Влажност на околната среда	95% отн. влажност или по-малко (без кондензация)
Захранване	Р1P2	Номинално напрежение
		Номинална консумация на ток
		16 V DC (± 5%)
		125 mA общо (двоен BRC1K главен/подчинен)
Среда на монтаж		Само за вътрешен монтаж (без монтаж в устройството)

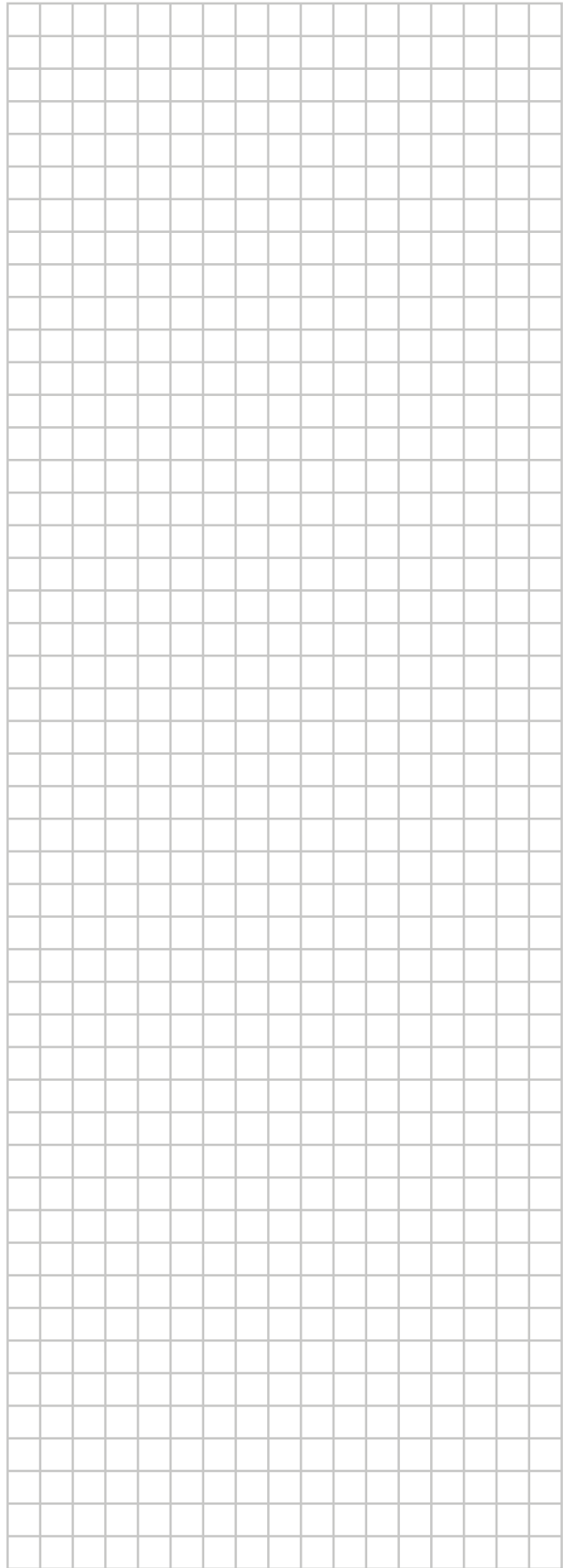
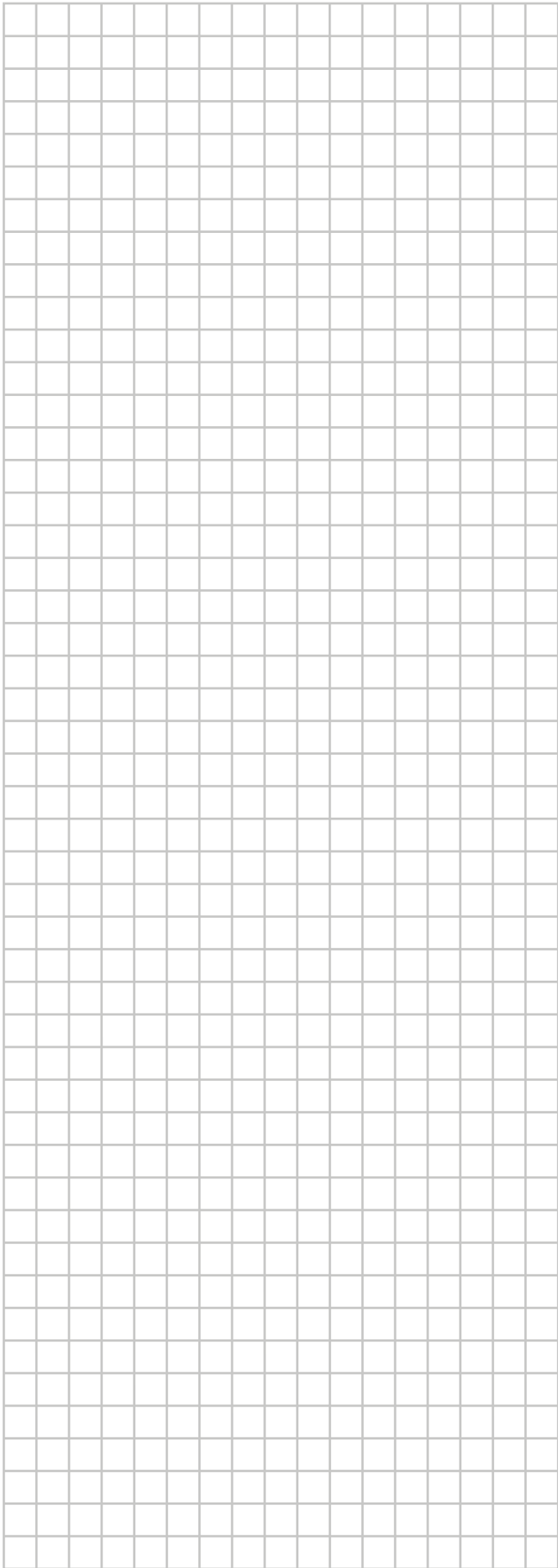
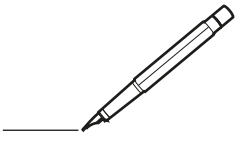

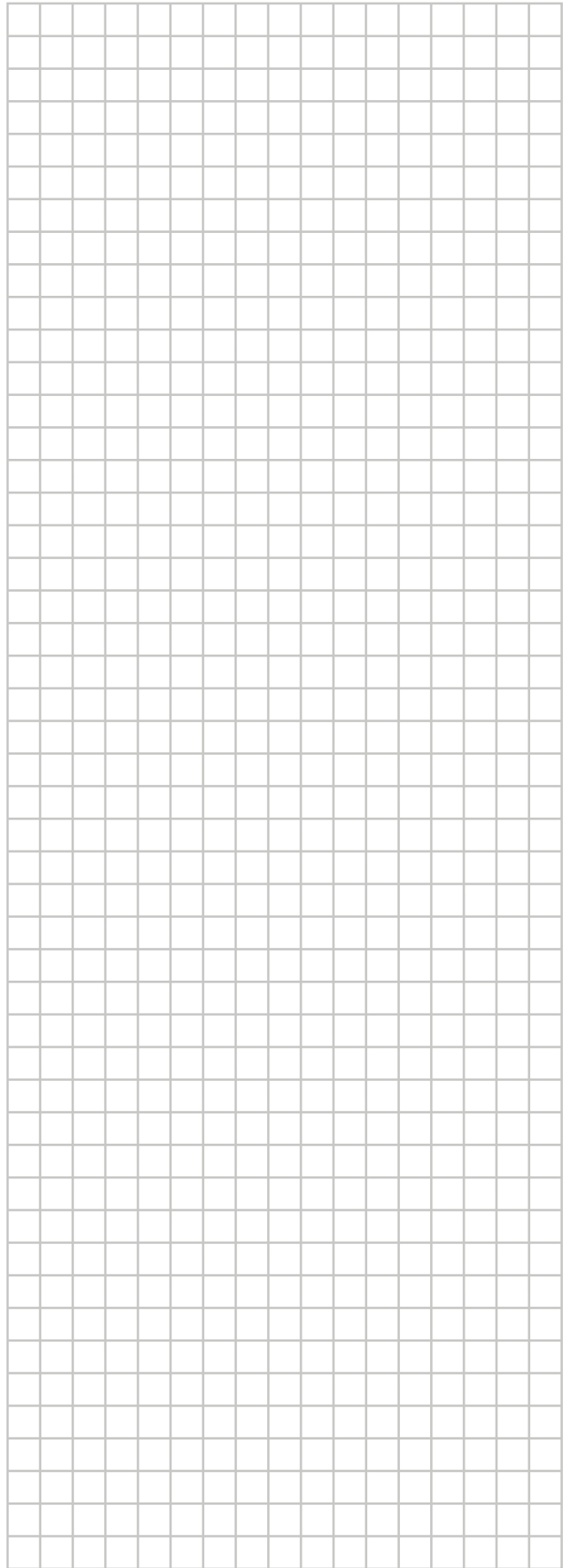
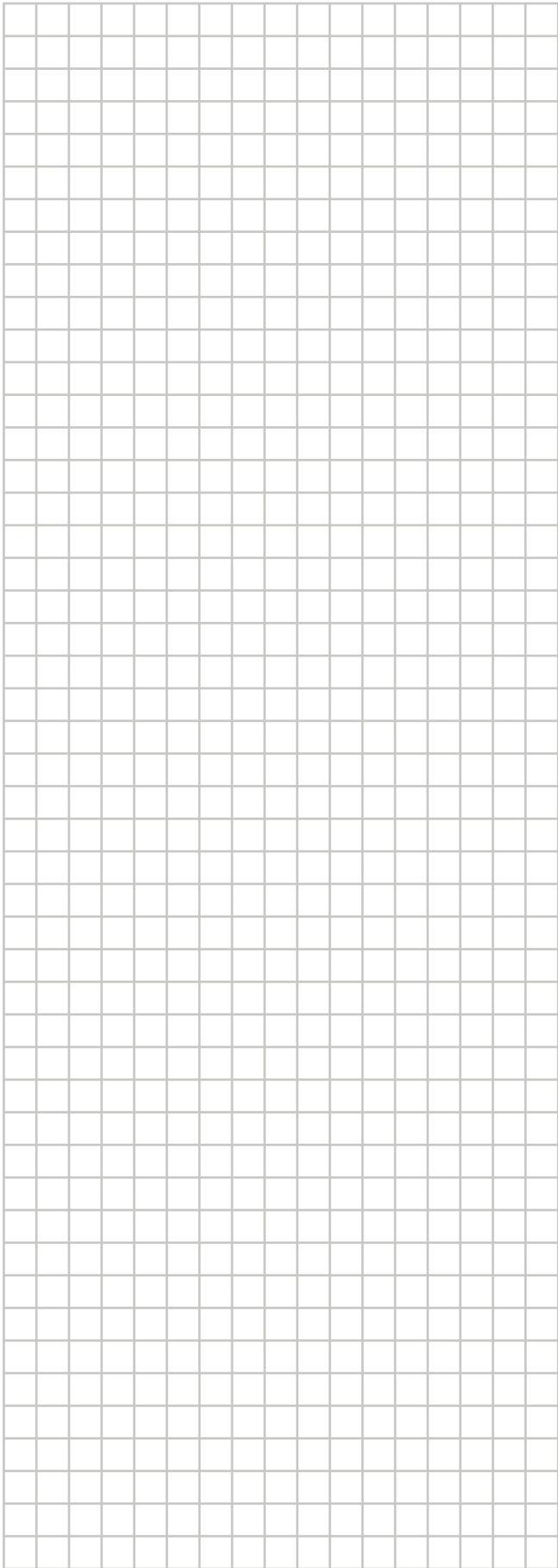
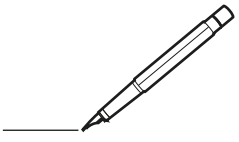

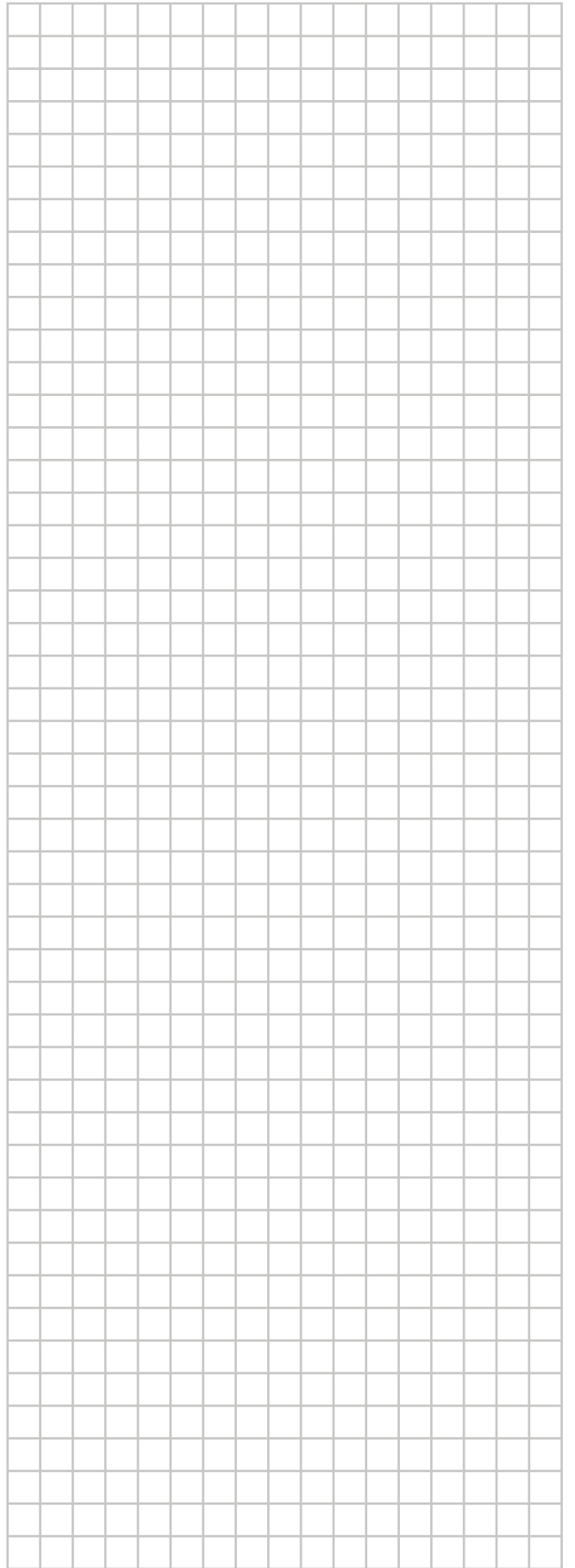
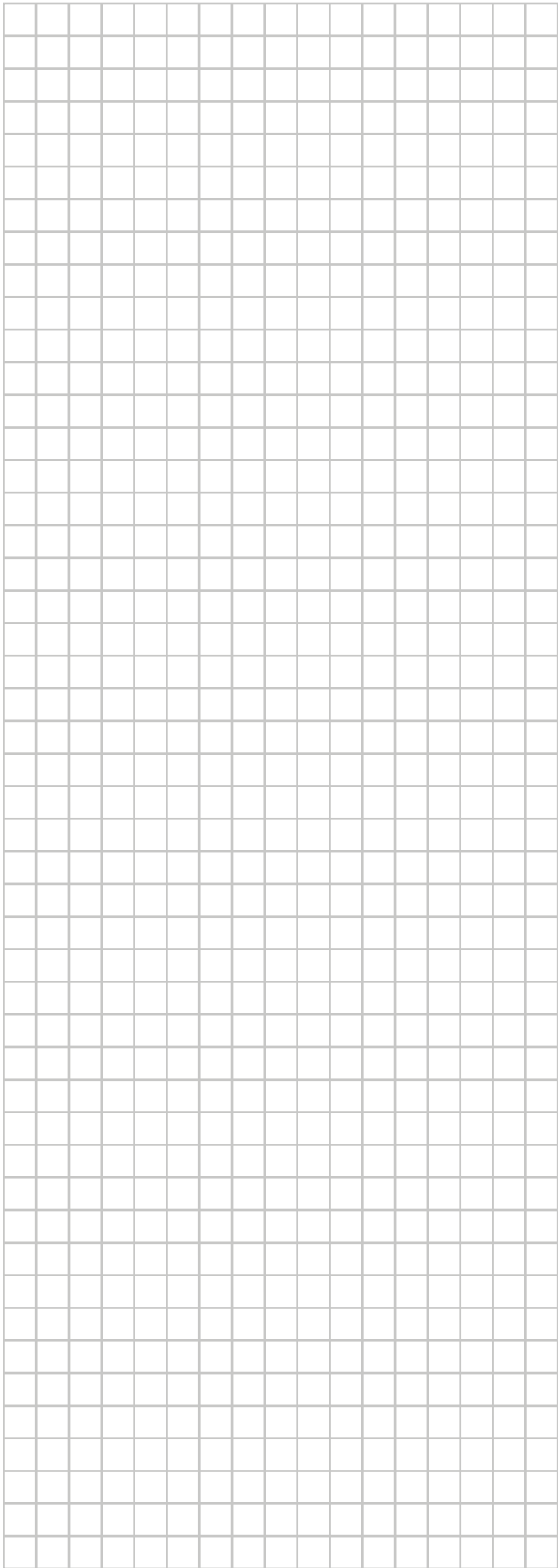
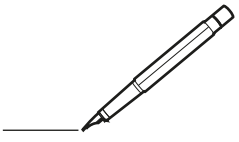



4P728770-1 0000000T

Copyright 2026 Daikin

DAIKIN EUROPE N.V.

Zandvoordestraat 300, B-8400 Oostende, Belgium

4P728770-1 2026.06