

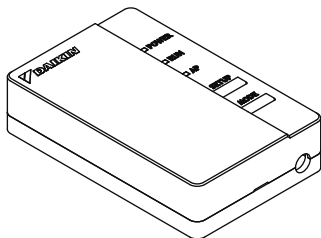

4P567679-1D

Vmesnik za priključitev  
v brezžično omrežje LAN  
BRP069B82

## Priročnik za montažo





Vmesnik za priključitev  
v brezžično omrežje LAN  
BRP069B82

## Priročnik za montažo

Domača stran: [app.daikineurope.com](http://app.daikineurope.com)

- ◆ Za podrobne tehnične podatke, navodila za namestitev, načine nastavitve, pogosta vprašanja, kopijo originalne izjave o skladnosti in najnovejšo različico tega priročnika obiščite zgornjo spletno stran.



- ◆ Podjetje Daikin Industries Czech Republic s.r.o. izjavlja, da je radijska oprema tipa BRP069A42 skladna z Direktivo 2014/53/EU.

## Oprema

Preverite, ali je naslednja oprema priložena v paketu.

Model BRP069B82 ※1 Nalepite v predvideni okvir na zadnji strani tega lista in shranite na varnem mestu.

(A) Vmesnik za priključitev  
v brezžično omrežje LAN

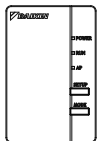

BRP069A42

(B) Nalepka s serijsko  
številko (1 list) ※1

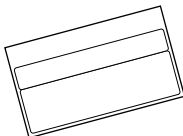

(C) Priročnik za montažo  
(1 kos)

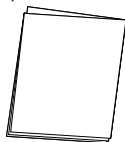

(D)  
Kabelski  
priključek

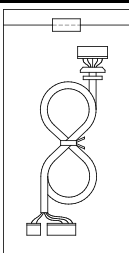

(E) Vijaki in lepilni trak

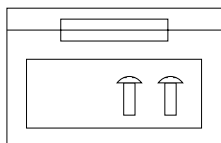

(F) Kabelska vezica  
s podnožjem

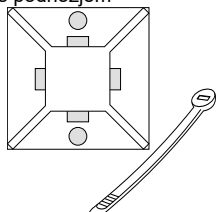

# Napotki za varnost

- ◆ V nadaljevanju so opisani pomeni simbolov, ki se uporabljajo v tej dokumentaciji.

Po zaključeni namestitvi izročite ta priročnik za montažo stranki.

- ◆ Testni zagon klimatske naprave lahko opravite s pomočjo navodil v priročniku za montažo klimatske naprave.



Zaščita naprav, označenih s tem simbolom, je zagotovljena z dvojno izolacijo in varnostna priključitev na ozemljitev ni potrebna.



Ni dovoljeno



Sledite navodilom



## Opozorilo

Označuje situacije, ki lahko povzročijo smrt in hude telesne poškodbe.

### Pri namestitvi:



- Namestitev naj opravi vaš trgovec ali serviser.  
(V nasprotnem lahko pride do električnega udara ali požara.)
- Za namestitev vedno uporabite opredeljeno opremo in dele. Obvezno upoštevajte navodila v tem priročniku za montažo. (V nasprotnem lahko enota pade in pride lahko do električnega udara ali požara.)
- Električna dela morajo biti izvedena v skladu s priročnikom za namestitev in nacionalnimi pravilniki oziroma predpisi stroke za električno ožičenje.
- Pred namestitvijo vedno izklopite napajanje.  
(Dotikanje električnih delov lahko povzroči električni udar.) Glavno stikalo sistema je na zunanji enoti. Izklopite glavno stikalo, da izklopite napajanje.

# Napotki za varnost



## Opozorilo

Označuje situacije, ki lahko povzročijo smrt in hude telesne poškodbe.

### Pri uporabi:



- Ne razstavljajte, ne spreminjajte in ne popravljajte.  
(V nasprotnem lahko pride do električnega udara ali telesnih poškodb.)
- Z mokrimi rokami ne delajte z izdelkom.  
(V nasprotnem lahko pride do električnega udara ali požara.)
- Pazite, da se izdelek ne zmoči, in ga ne uporabljajte med kopanjem ali podobnimi opravili, pri katerih uporabljate vodo.  
(V nasprotnem lahko pride do električnega udara ali požara.)
- Izdelka ne uporabljajte v bližini medicinske opreme ali oseb, ki uporabljajo srčni spodbujevalnik ali defibrilator.  
Izdelek lahko povzroči smrtno nevarne elektromagnetne motnje.
- Izdelka ne uporabljajte v bližini opreme s samodejnim nadzorom, kot so samodejna vrata ali protipožarni alarm.  
(V nasprotnem lahko pride do nepravilnega delovanja opreme.)



- Če zaznate neobičajen vonj ali zvok, pregrevanje ali dim, takoj odklopite napajalni vtič klimatske naprave.  
(V nasprotnem lahko pride do požara ali okvare.)
  - ◆ S svojim dobaviteljem se dogovorite za pregled.
- Če izdelek pade ali se poškoduje, odklopite napajalni vtič klimatske naprave.  
(V nasprotnem lahko pride do požara ali električnega udara.)
  - ◆ S svojim dobaviteljem se dogovorite za pregled.

# Napotki za varnost



## Pozor

Označuje situacije, ki lahko povzročijo poškodbe oziroma telesne poškodbe.

### Pri namestitvi:



- Izdelka ne nameščajte na mestih, na katerih se lahko nabira vnetljiv plin.  
(V nasprotnem lahko pride do požara.)



- Pri odklapanju povezovalnega kabla držite konektor.  
(V nasprotnem lahko pride do požara ali električnega udara.)

### Pri uporabi:



- Ne uporabljajte tam, kjer je omogočen dostop majhnim otrokom.  
(V nasprotnem lahko pride do telesnih poškodb.)

- Izdelka ne uporabljajte poleg mikrovalovne pečice.  
(Slednja lahko ovira komunikacije v brezžičnem omrežju LAN.)

# Odstranitev enote



- Vaš izdelek je označen s tem simbolom. Simbol pomeni, da električnih in elektronskih izdelkov ne smete odvreči med nerazvrščene gospodinjske odpadke.
- Sistema nikar ne poskušajte razstaviti sami: razstavljanje izdelka in drugih delov mora izvesti kvalificiran monter v skladu z veljavno lokalno in nacionalno zakonodajo.
- Izdelek in odpadne dele je treba v posebnem obratu za obdelavo predelati za ponovno uporabo, recikliranje in obnovitev.
- Z zagotavljanjem pravilnega odstranjevanja boste pripomogli k preprečevanju možnih negativnih učinkov na okolje in zdravje ljudi. Za več informacij stopite v stik z monterjem ali lokalnimi organi.

# Glavni sestavni deli

Vmesnik za priključitev v brezžično omrežje LAN

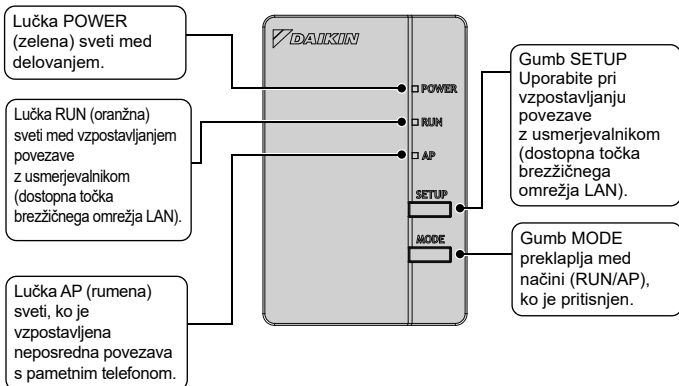

# Glavni sestavni deli

## Osnovni parametri:

---

Frekvenčni obseg:	2400 MHz–2483,5 MHz
Radijski protokol:	IEEE 802.11b/g/n
RF kanal:	1–11
Izhodna moč:	0 dBm~18 dBm
ERP:	17 dBm (11b)/13 dBm (11g)/12 dBm (11n)
Napajanje:	DC 14 V/16 V/100 mA

RF kanal: radiofrekvenčni kanal

ERP: efektivna oddana moč

## FCAG\*B, FCAHG\*H

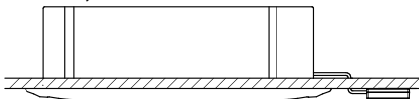

Notranja enota se lahko razlikuje od prikazane.



# Montaža



## Opozorilo

Pred namestitvijo vedno izklopite napajanje. (Dotikanje električnih delov lahko povzroči električni udar.) Glavno stikalo sistema je na zunanji enoti.



VEDNO priključite žični ali brezžični daljinski upravljalnik (npr. BRC1E, BRC1H, BRC7), sicer vmesnik Daikin Residential Controller NE bo deloval.

## 1 Izbira mesta namestitve

- Vmesnik WLAN mora biti postavljen na mesto, na katerem:
- Vmesnik ni izpostavljen neposredni sončni svetlobi.
- Vmesnik je odmaknjen od vira toplote ali pare.
- Ni vira hlapov strojnega olja (saj to lahko skrajša življenjsko dobo notranje enote).
- Vmesnik je najmanj 1 m oddaljen od televizorja ali radia (enota lahko povzroča motnje v sliki ali zvoku).
- Razdalja med notranjo enoto in vmesnikom WLAN je največ dolžina kabla WLAN.

# Montaža

## 2 Namestitev priključnega kabla vmesnika WLAN na tiskano vezje notranje enote

Priključite priključni kabel (D) vmesnika WLAN na priključka X35A in X50A na tiskanem vezju notranje enote v skladu z vezalno shemo za krmilnik WLAN.

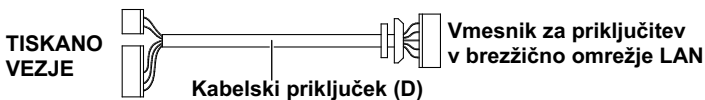

## 3 Vezalna shema

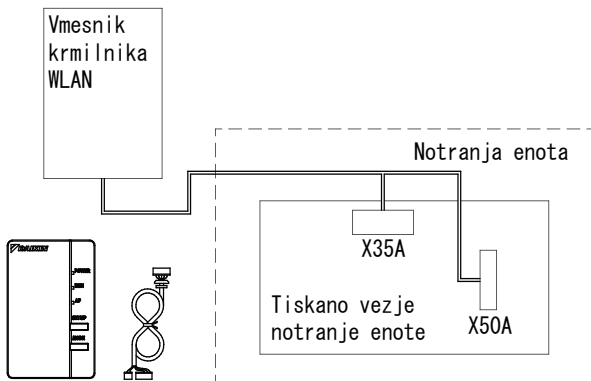

Za podrobnosti o namestitvi vmesnika WLAN v svoj model obiščite [app.daikineurope.com](http://app.daikineurope.com).

### Namestitev priključnega kabla v vmesnik za brezžično omrežje LAN

#### 1 Odstranite ohišje vmesnika (zgornji del).

Potisnite ploski izvijač v vdolbino med zgornjim in spodnjim delom ohišja, da odstranite zgornji del ohišja. (Pazite, da ne poškodujete ohišja.)

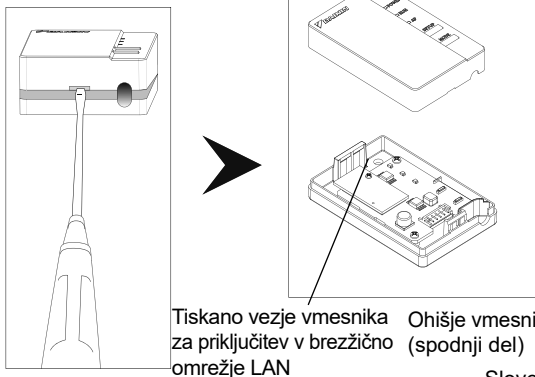
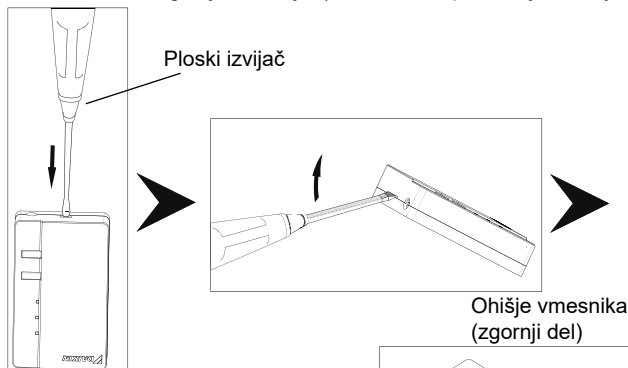

### 2 Priključite priključni kabel na izdelek.

Priključite konektor povezovalnega kabla (beli).

- ◆ Pritrdite povezovalni kabel v zarezo v ohišju vmesnika (spodnji del).
- ◆ Z vijaki pritrdite vmesnik WLAN na steno, preden pritrdite zgornji del ohišja vmesnika WLAN.

Priključite ga na konektor enake barve.

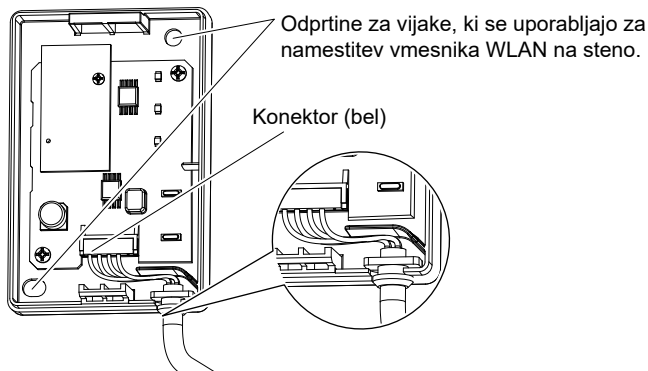

Pritrdite povezovalni kabel in preprečite prenos zunanjih sil na kabel.

Za podrobnosti o namestitvi vmesnika WLAN na steno obiščite [app.daikineurope.com](http://app.daikineurope.com).

### 3 Vrnite ohišje v prvotno stanje.

Vpnite vrh zgornjega dela ohišja v spono na vrhu spodnjega dela ohišja in pritisnite, da se škatla zapre.

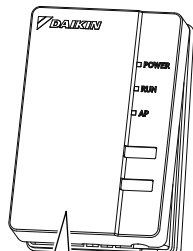

Pritisnite tako, da se slišno zaskoči.

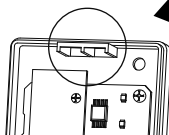

Vrhnja spona ohišja vmesnika (spodnji del)

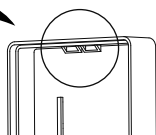

Vrhnja spona ohišja vmesnika (zgornji del)

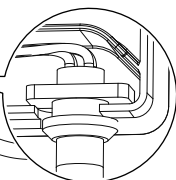

Preverite, ali je povezovalni kabel varno pritrjen.

### 4 Preverjanje delovanja

Vklopite napajanje in preverite, ali lučka [POWER] na izdelku sveti.

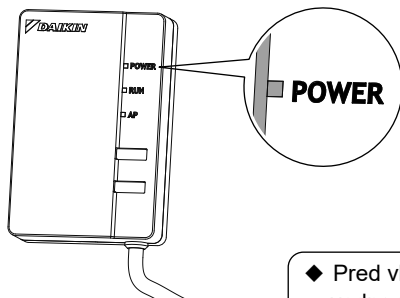

- ◆ Pred vklopom napajanja vedno pritrdite ohišje (zgornji del) vmesnika.

Stranka mora zagotoviti naslednje:

- Pametni telefon ali tablični računalnik  
(Katera minimalna različica sistema Android ali iOS je podprta, preverite na naslovu [app.daikineurope.com](http://app.daikineurope.com).)
- Internetna povezava in komunikacijska naprava  
(modem/usmerjevalnik ali podobna naprava)
- Dostopna točka brezžičnega omrežja LAN
- [Daikin Residential Controller] (brezplačno)

Način namestitve programa Daikin Residential Controller

Pri telefonih z operacijskim sistemom Android

- (1) Odprite [Google Play].
- (2) Poiščite [Daikin Residential Controller].
- (3) Za namestitev upoštevajte navodila na zaslону.

Pri napravah iPhone

- (1) Odprite [App Store].
- (2) Poiščite [Daikin Residential Controller].
- (3) Za namestitev upoštevajte navodila na zaslону.

Na naslovu

**[app.daikineurope.com](http://app.daikineurope.com)**

so na voljo podrobna navodila.

# Odpravljanje težav

V naslednji preglednici so navedeni kratki opisi, kako ravnati pri odpravljanju težav ali nejasnostih pri nameščanju izdelka ali pripravi nastavitvev za vzpostavljane povezave. Za več podrobnosti glejte pogosta vprašanja na domači strani.

Če se zgodi naslednje	Razlaga in opis, kaj je treba preveriti
Noben LED-indikator	<ul style="list-style-type: none"><li>→ Poskusite upravljati enoto z infrardečim daljinskim upravljalnikom.</li><li>→ Izklopite klimatsko napravo in jo znova zaženite.</li><li>→ Prepričajte se, da LED-indikatorji v sistemu niso onemogočeni.</li><li>→ Preverite namestitvev</li></ul>
Vmesnik za priključitev v brezžično omrežje WLAN po konfiguraciji vmesnika WLAN ni viden na zaslonu s pregledom enote ("Začetni" zaslon).	<ul style="list-style-type: none"><li>→ Preverite, ali je napajanje vklopljeno.</li><li>→ Preverite, ali LED-indikator RUN sveti.</li><li>→ Če LED-indikator AP sveti, za dve sekundi pritisnite gumb MODE, da preklopite v način RUN.</li><li>→ Če LED-indikator RUN utripa, poskusite znova priključiti vmesnik WLAN na brezžično omrežje. Prepričajte se, da je vmesnik WLAN dovolj blizu usmerjevalniku (dostopna točka brezžičnega omrežja LAN).</li><li>→ Če LED-indikator RUN sveti, preverite, ali je pametni telefon ali tablični računalnik vzpostavil povezavo z istim brezžičnim omrežjem LAN kot usmerjevalnik za WLAN.</li></ul>



# Odpravljanje težav

Če se zgodi naslednje	Razloga in opis, kaj je treba preveriti
Ko poskusite vzpostaviti neposredno povezavo z vmesnikom (način AP), vmesnik WLAN ni viden v seznamu razpoložljivih brezžičnih omrežij (Wi-Fi) v telefonu/ tabličnem računalniku	<ul style="list-style-type: none"><li>→ Če LED-indikator AP sveti, za 2 sekundi pritisnite gumb "Mode", da preklopite v način AP.</li><li>→ Če LED-indikator AP utripa, počakajte (približno 1 minuto), dokler LED-indikator AP ne sveti. Vmesnik WLAN se še vedno zaganja.</li><li>→ Če LED-indikator AP sveti, za dve sekundi pritisnite gumb MODE, da preklopite v način RUN. Znova za dve sekundi pritisnite gumb MODE, da preklopite nazaj v način AP. S tem se spremeni brezžični kanal, na katerem deluje vmesnik WLAN. Po potrebi ponovite.</li></ul>
Nič od zgornjega ne deluje	→ Glejte pogosta vprašanja na naslovu: <a href="http://app.daikineurope.com">app.daikineurope.com</a>







**DAIKIN INDUSTRIES CZECH REPUBLIC s.r.o.**

U Nové Hospody 1/1155, 301 00 Plzeň Skvrňany, Czech Republic

**DAIKIN EUROPE N.V.**

Zandvoordestraat 300, B-8400 Oostende, Belgium



4P567679-1D 2021.01