

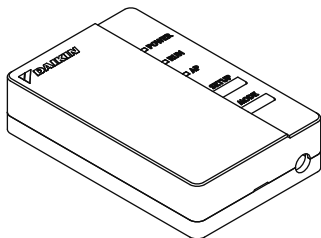

4P567679-1D

Adaptér na pripojenie  
k bezdrôtovej sieti LAN  
BRP069B82

## Návod na inštaláciu





Domovská stránka: [app.daikineurope.com](http://app.daikineurope.com)

- ◆ Podrobnosti týkajúce sa špecifikácií, pokynov na inštaláciu, metód inštalácie, najčastejších otázok, kópiu originálu vyhlásenia o zhode a najnovšiu verziu tohto návodu nájdete na vyššie uvedenej domovskej stránke.



- ◆ Spoločnosť Daikin Industries Czech Republic s.r.o. vyhlasuje, že typ rádiového zariadenia BRP069A42 spĺňa požiadavky smernice 2014/53/EÚ.

## Príslušenstvo

Skontrolujte, či ste v balíku dostali aj nasledujúce príslušenstvo.

Model BRP069B82 ※1 Pripevnite ho k časti určenej pre pečať na zadnej strane tohto hárka a uložte ho na bezpečnom mieste.

(A) Adaptér na pripojenie k bezdrôtovej sieti LAN



BRP069A42

(B) Pečať so sériovým číslom (1 hárk)

※1

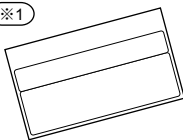

(C) Návod na inštaláciu (1 ks)

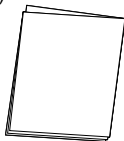

(D) Zväzok káblov

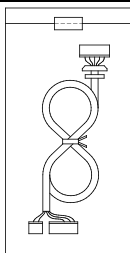

(E) Skrutky a lepiaca páska

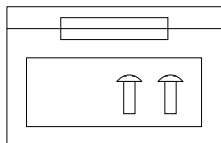

(F) Káblová spona so základňou

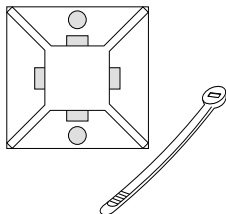

# Bezpečnostné opatrenia

- ◆ V nasledujúcej časti nájdete význam piktogramov používaných v tejto dokumentácii.

Po dokončení inštalácie odovzdajte tento návod na inštaláciu zákazníkovi.

- ◆ Pri spustení skúšobnej prevádzky klimatizácie sa riadte pokynmi uvedenými v návode na inštaláciu klimatizácie.



Ochranu zariadení označených týmto symbolom zaručuje dvojitá izolácia a nevyžaduje sa zabezpečené pripojenie (uzemnenie).



Zakázané



Riadte sa pokynmi



## Varovanie

Situácie, ktoré by mohli spôsobiť úmrtie alebo vážne zranenie.

### Pri inštalácii:



- O inštaláciu požiadajte predajcu alebo technika. (Môže dôjsť k zásahu elektrickým prúdom alebo požiaru.)
- Pri inštalácii vždy používajte príslušné príslušenstvo a špecifikované súčasti. Dbajte na dodržiavanie pokynov uvedených v tomto návode na inštaláciu. (Môže dôjsť k pádu jednotky, zásahu elektrickým prúdom alebo požiaru.)
- Elektrická inštalácia by sa mala vykonať v súlade s návodom na inštaláciu a národnými pravidlami zapájania elektrických rozvodov alebo kódexom postupov.
- Pri inštalácii vždy vypnite zdroj napájania. (Dotknutie sa elektrických súčastí môže spôsobiť zásah elektrickým prúdom.) Hlavný vypínač inštalácie sa nachádza na vonkajšej jednotke. Vypnutím hlavného vypínača vypnite elektrické napájanie.

# Bezpečnostné opatrenia



## Varovanie

Situácie, ktoré by mohli spôsobiť úmrtie alebo vážne zranenie.

### Pri používaní:



- Jednotku nedemontujte, nepravujte ani neopravujte. (Môže dôjsť k požiaru, zásahu elektrickým prúdom alebo zraneniu.)
- S týmto produktom nepracujte s mokrými rukami. (Môže dôjsť k zásahu elektrickým prúdom alebo požiaru.)
- Zabráňte tomu, aby sa produkt namočil. Nepoužívajte ho pri kúpaní či podobných aktivitách, pri ktorých sa používa voda. (Môže dôjsť k zásahu elektrickým prúdom alebo požiaru.)
- Tento produkt nepoužívajte v blízkosti zdravotníckych prístrojov či osôb používajúcich kardiostimulátor alebo defibrilátor. Tento produkt môže spôsobiť život ohrozujúcu elektromagnetickú interferenciu.
- Nepoužívajte tento produkt v blízkosti zariadení s automatickým ovládaním, ako sú napríklad automatické dvere či požiarne systémy. (Môže dôjsť k nehodám z dôvodu chybného fungovania týchto zariadení.)



- Ak z klimatizácie vychádza zvláštny zápach alebo zvuk, ak sa prehrieva alebo sa z nej dymí, ihneď ju odpojte zo zásuvky. (Môže dôjsť k požiaru či poruche.)
  - ◆ Požiadajte predajcu o kontrolu.
- Ak klimatizácia spadla alebo má poškodený kryt, odpojte ju zo zásuvky. (Môže dôjsť k požiaru či zásahu elektrickým prúdom.)
  - ◆ Požiadajte predajcu o kontrolu.

# Bezpečnostné opatrenia



## Upozornenie

Situácie, ktoré by mohli spôsobiť poškodenie zariadenia alebo zranenie osôb.

### Pri inštalácii:



- Produkt neinštalujte na miestach, na ktorých môže dôjsť k úniku horľavého plynu.  
(Môže dôjsť k požiaru.)



- Pri odpájaní držte pripájací kábel za konektor.  
(V opačnom prípade môže dôjsť k požiaru alebo zásahu elektrickým prúdom.)

### Pri používaní:



- Produkt nepoužívajte na miestach, na ktorých k nemu môžu získať prístup malé deti.  
(Môže dôjsť k zraneniam.)

- Tento produkt nepoužívajte v blízkosti mikrovlnnej rúry.  
(Môže ovplyvniť komunikáciu s bezdrôtovou sieťou LAN.)

# Požiadavky na likvidáciu odpadu



- Váš výrobok je označený týmto symbolom. Tento symbol znamená, že elektrické a elektronické produkty nie je možné likvidovať s netriedeným odpadom z domácností.
- Systém sa nepokúšajte demontovať sami. Demontáž produktu a ostatných súčastí zariadenia môže vykonávať len kvalifikovaný inštalatér a musia prebiehať v súlade s príslušnými miestnymi a národnými predpismi.
- Produkt a odpad je nutné likvidovať v špeciálnych zariadeniach na spracovanie odpadu, čím je možné dosiahnuť ich opätovné využitie, recykláciu a obnovu.
- Zabezpečením správnej likvidácie pomôžete zabrániť prípadným negatívnym vplyvom na životné prostredie a ľudské zdravie. Preto sa spojte s inštalatérom alebo miestnym úradom, kde môžete získať viac informácií.

# Hlavné súčasti

## Adaptér na pripojenie k bezdrôtovej sieti LAN

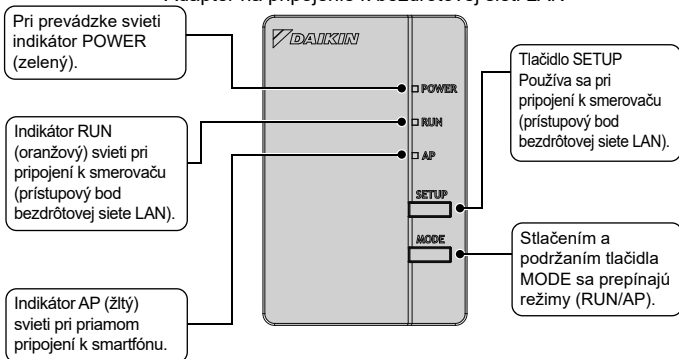

# Hlavné súčasti

## Základné parametre:

---

Frekvenčný rozsah:	2400 MHz~2483,5 MHz
Rádiový protokol:	IEEE 802.11b/g/n
Kanál RF:	1–11
Výstupný výkon:	0 dBm~18 dBm
ERP:	17 dBm (11b)/13 dBm (11g)/12 dBm (11n)
Elektrické napájanie:	DC 14 V/16 V/100 mA

Kanál RF: rádiový frekvenčný kanál

ERP: účinne vyžarovaný výkon

## FCAG\*B, FCAHG\*H

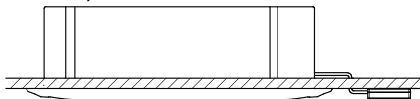

Vnútoraná jednotka sa môže líšiť od jednotky na obrázku



# Inštalácia



## Varovanie

Pri inštalácii vždy vypnite zdroj napájania. (Dotknutie sa elektrických súčastí môže spôsobiť zásah elektrickým prúdom.) Hlavný vypínač inštalácie sa nachádza na vonkajšej jednotke.



**VŽDY** pripojte káblový alebo bezdrôtový diaľkový ovládač (napr. BRC1E, BRC1H, BRC7), v opačnom prípade **NEBUDE** Daikin Residential Controller fungovať.

## 1 Výber miesta inštalácie

- Adaptér siete WLAN by sa mal nachádzať na mieste spĺňajúcom nasledujúce požiadavky:
- Adaptér nie je vystavený priamemu slnečnému žiareniu.
- Adaptér sa nachádza mimo zdroja tepla alebo pary.
- V blízkosti sa nenachádza žiadny zdroj výparov strojového oleja (môžu skrátiť životnosť vnútornej jednotky).
- Adaptér sa nachádza minimálne 1 meter od televízora či rádia (jednotka môže spôsobovať rušenie obrazu alebo zvuku).
- Vzdialenosť medzi vnútornou jednotkou a adaptérom siete WLAN určuje dĺžka kábla adaptéra siete WLAN.

# Inštalácia

## 2 Inštalácia zväzku káblov adaptéra siete WLAN na karte PCB vnútornej jednotky

Pripojte zväzok káblov (D) adaptéra siete WLAN ku konektorom X35A a X50A na karte PCB vnútornej jednotky podľa schémy pripojenia ovládača siete WLAN.

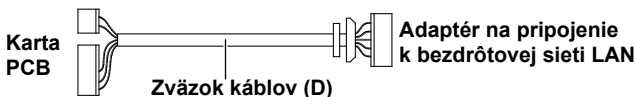

## 3 Schéma pripojenia

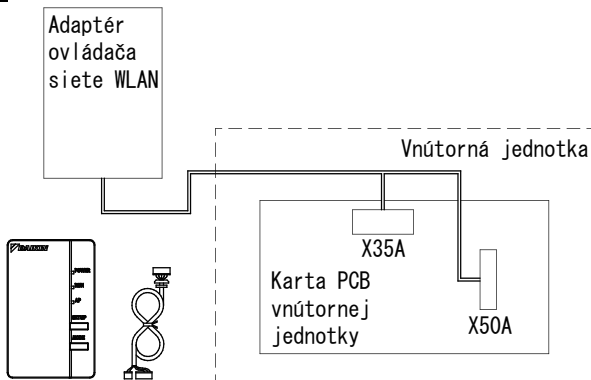

Ďalšie podrobnosti o inštalácii adaptéra siete WLAN vo vašom modeli nájdete na lokalite [app.daikineurope.com](http://app.daikineurope.com).

### Inštalácia zväzku káblov v adaptéri bezdrôtovej siete LAN

#### 1 Zložte (vrchný) kryt adaptéra.

Bežný skrutkovač zatlačte do medzery medzi vrchným a spodným krytom a zložte oba kryty. (Dávajte pozor, aby ste nepoškodili kryt.)

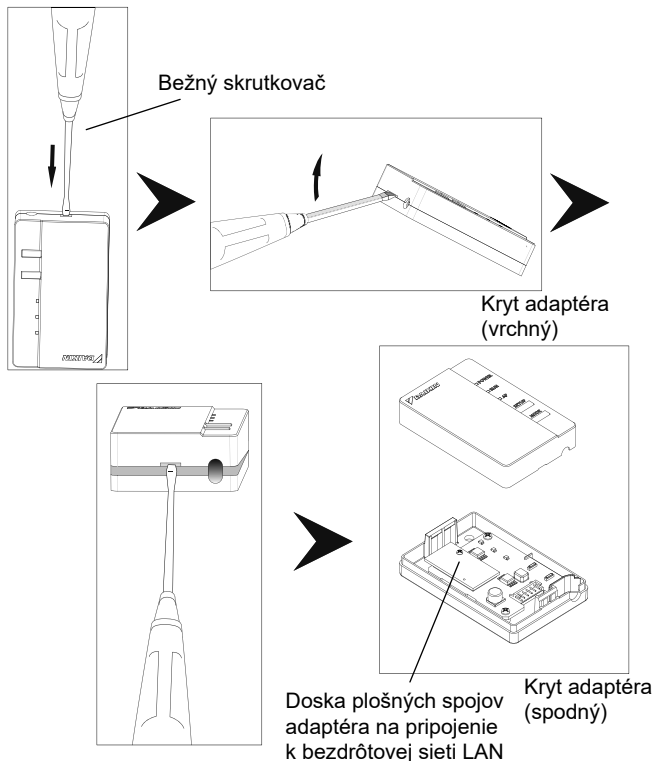

### 2 Pripojte pripájací kábel k produktu.

Pripojte konektor pripájacieho kábla (biely).

- ◆ Upevnite pripájací kábel do zárezu v kryte adaptéra (spodnom).
- ◆ Pred nasadením vrchného krytu adaptéra siete WLAN pripevnite adaptér siete WLAN na stenu skrutkami.

Pripojte konektor k rovnakej farbe.

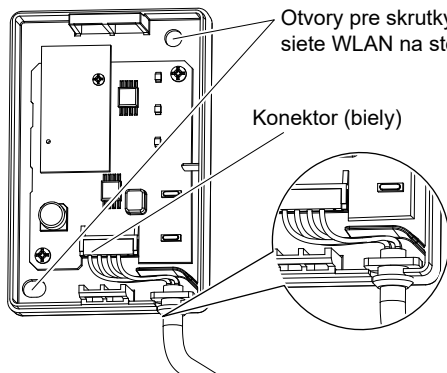

Upevnite pripájací kábel a zaistite, že naň nepôsobí vonkajšia sila.

Ďalšie podrobnosti o inštalácii adaptéra siete WLAN na stenu nájdete na lokalite [app.daikineurope.com](http://app.daikineurope.com).

### 3 Vráťte kryt adaptéra do pôvodného stavu.

Zaistite hornú časť vrchného krytu do spony v hornej časti spodného krytu a zatlačením skrinku zatvorte.

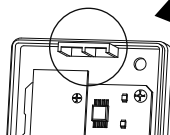
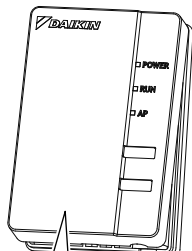

Spona na hornej časti krytu adaptéra (spodného)

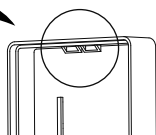

Spona na hornej časti krytu adaptéra (vrchného)

Zatlačajte, kým nebudete počuť kliknutie.

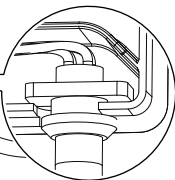

Skontrolujte, či je pripájací kábel bezpečne upevnený.

### 4 Kontrola funkčnosti

Zapnite elektrické napájanie a skontrolujte, či svieti dióda [POWER] produktu.

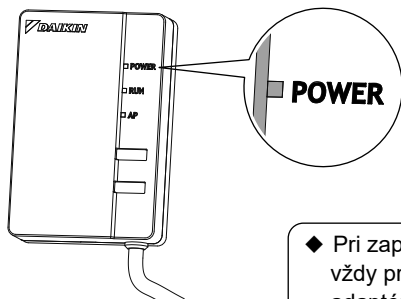

- ◆ Pri zapínaní napájania vždy pripevnite kryt adaptéra (vrchný).

Zákazník je zodpovedný za nasledujúce skutočnosti.

- Smartfón alebo tablet  
(Informácie o minimálnej podporovanej verzii systémov Android a iOS nájdete na adrese [app.daikineurope.com](http://app.daikineurope.com).)
- Internetová linka a komunikačné zariadenie  
(modem/smerovač alebo podobné zariadenie)
- Prístupový bod bezdrôtovej siete LAN
- [Daikin Residential Controller] (bezplatne)

Inštalácia Daikin Residential Controller

Telefóny so systémom Android

- (1) Otvorte obchod [Google Play].
- (2) Vyhľadajte [Daikin Residential Controller].
- (3) Postupujte podľa pokynov na inštaláciu na obrazovke.

Zariadenia iPhone

- (1) Otvorte obchod [App Store].
- (2) Vyhľadajte [Daikin Residential Controller].
- (3) Postupujte podľa pokynov na inštaláciu na obrazovke.

Na stránke

**[app.daikineurope.com](http://app.daikineurope.com)**

nájdete podrobné pokyny na inštaláciu.

# Odstraňovanie problémov

Nasledujúca tabuľka obsahuje stručný popis riešenia problémov alebo nejasností pri inštalácii produktu alebo úprave nastavení pripojenia. Ďalšie podrobnosti nájdete v časti najčastejších otázok na domovskej stránke.

V tejto situácii	Vysvetlenie a kontrola
Žiadna z diód LED nesvieti	<ul style="list-style-type: none"><li>→ Skúste jednotku ovládať pomocou infračerveného signálu z diaľkového ovládača.</li><li>→ Vypnite klimatizáciu a reštartujte ju.</li><li>→ Skontrolujte, či nie sú diódy LED v aplikácii deaktivované.</li><li>→ Skontrolujte inštaláciu.</li></ul>
Adaptér siete WLAN sa po konfigurácii nezobrazuje na obrazovke prehľadu jednotky (obrazovka "Domov").	<ul style="list-style-type: none"><li>→ Skontrolujte, či je zapnuté napájanie.</li><li>→ Skontrolujte, či svieti dióda LED režimu RUN.</li><li>→ Ak svieti dióda LED režimu AP, na dve sekundy stlačte tlačidlo MODE a prepnite na režim RUN.</li><li>→ Ak dióda LED režimu RUN bliká, skúste adaptér siete WLAN pripojiť k bezdrôtovej sieti. Skontrolujte, či je adaptér siete WLAN dostatočne blízko pri smerovači (prístupovom bode bezdrôtovej siete LAN).</li><li>→ Ak dióda LED režimu RUN svieti, skontrolujte, či je smartfón alebo tablet pripojený k rovnakej bezdrôtovej sieti LAN ako adaptér siete WLAN.</li></ul>



# Odstraňovanie problémov

V tejto situácii	Vysvetlenie a kontrola
Pri pokuse o priame pripojenie k adaptéru siete WLAN (režim AP) nie je adaptér viditeľný v zozname dostupných sietí Wi-Fi v telefóne/ tablete.	<ul style="list-style-type: none"><li>→ Ak dióda LED režimu AP nesvieti, na 2 sekundy stlačte tlačidlo "Mode" a prepnete na režim AP.</li><li>→ Ak dióda LED režimu AP bliká, počkajte, kým nebude svietiť (trvá to približne 1 minútu). Adaptér siete WLAN sa ešte spúšťa.</li><li>→ Ak dióda LED režimu AP svieti, stlačením tlačidla MODE na dve sekundy prepnete na režim RUN. Teraz stlačením a podržaním tlačidla MODE na dve sekundy prepnete znova do režimu AP. Zmení sa tak bezdrôtový kanál, ktorý využíva adaptér siete WLAN. V prípade potreby postup zopakujte.</li></ul>
Žiadne z uvedených riešení nepomohlo	→ Pozrite si časť Najčastejšie otázky na stránke <a href="http://app.daikineurope.com">app.daikineurope.com</a>







**DAIKIN INDUSTRIES CZECH REPUBLIC s.r.o.**

U Nové Hospody 1/1155, 301 00 Plzeň Skvrňany, Czech Republic

**DAIKIN EUROPE N.V.**

Zandvoordestraat 300, B-8400 Oostende, Belgium



4P567679-1D 2021.01