

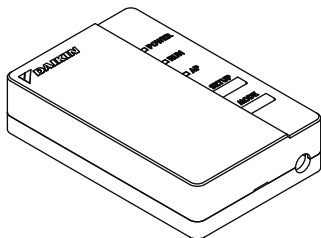

4P567679-1D

Adaptor de conectare
la rețea LAN wireless
BRP069B82

Manual de instalare



Pagina de pornire: app.daikineurope.com

- ◆ Pentru detalii despre specificații, instrucțiuni de instalare, metode de setare, întrebări frecvente, copia declarației de conformitate originale și cea mai recentă versiune a acestui manual, consultați pagina de pornire de mai sus.



- ◆ Prin prezenta, Daikin Industries Czech Republic s.r.o. declară
- ◆ că tipul de echipament radio BRP069A42 este în conformitate cu Directiva 2014/53/UE.

Accesorii

Verificați dacă în pachet sunt incluse următoarele accesorii.

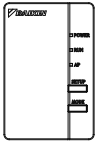
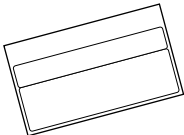
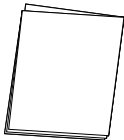
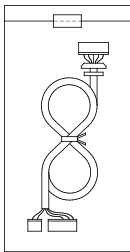
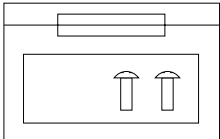
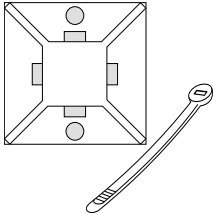
Modelul BRP069B82 ※1 Prindeți de anexa sigiliului de pe spatele acestei foi și păstrați într-un loc sigur.		
(A) Adaptor de conectare la rețea LAN wireless  BRP069A42	(B) Sigiliu număr serial (1 foaie) ※1 	(C) Manual de instalare (1 buc.) 
(D) Cablaj 	(E) Șuruburi și bandă adezivă 	(F) Clemă de cablu cu bază 

Măsuri de siguranță

- ◆ În continuare sunt descrise înțelesurile simbolurilor grafice utilizate în această documentație.

Înmânați acest manual clientului după finalizarea instalării.

- ◆ Pentru a efectua proba de funcționare a aparatului de aer condiționat, urmați instrucțiunile din manualul de instalare pentru aparatul de aer condiționat.

	Protecția aparatelor electrice marcate cu acest simbol este asigurată prin izolația dublă și nu necesită o conexiune de protecție la masă (împământare).
--	--

	Interzis		Respectați instrucțiunile
---	----------	---	---------------------------



Avertizare

Situații care poate duce la deces sau rănire gravă.

La instalare:



- Solicitați ca instalarea să fie făcută de către distribuitor sau de către un tehnician.
(Poate duce la electrocutare sau incendiu.)
- Utilizați întotdeauna accesoriile și piesele specificate pentru instalare. Urmăriți întocmai instrucțiunile din acest manual de instalare.
(Poate duce la căderea unității, electrocutare sau incendiu.)
- Lucrarea electrică se va efectua conform manualului de instalare și reglementărilor sau normelor naționale de procedură.
- Întrerupeți întotdeauna alimentarea electrică la instalare.
(Atingerea pieselor electrice poate duce la electrocutare.)
Întrerupătorul general al instalației este pe unitatea exterioară. Decuplați întrerupătorul general pentru a opri alimentarea electrică.

Măsuri de siguranță



Avertizare

Situații care poate duce la deces sau rănire gravă.

În timpul utilizării:



- Nu dezasamblați, nu modificați și nu reparați.
(Poate duce la incendiu, sau electrocutare sau rănire.)
- Nu atingeți produsul cu mâinile ude.
(Poate duce la electrocutare sau incendiu.)
- Nu lăsați apa să pătrundă în produs și nu îl utilizați în timpul îmbăierii sau a altor activități similare pentru care utilizați apa.
(Poate duce la electrocutare sau incendiu.)
- Nu utilizați produsul în apropierea echipamentelor medicale sau a persoanelor care utilizează stimuloare cardiace sau defibrilatoare. Acest produs poate crea interferență electromagnetică care poate pune viața în pericol.
- Nu utilizați acest produs lângă echipamente cu comandă automată, cum ar fi ușile automate sau alarmele de incendiu.
(Poate duce la accidente din cauza comportamentului eronat al echipamentului.)



- Deconectați imediat ștecherul aparatului de aer condiționat dacă apar sunete sau mirosuri neobișnuite, dacă se supraîncălzește sau dacă emană fum.
(Poate duce la incendiu sau defecțiune.)
 - ◆ Rugați distribuitorul să facă o verificare.
- Deconectați ștecherul aparatului de aer condiționat dacă produsul a fost scăpat sau dacă carcasa este deteriorată.
(Poate duce la incendiu sau electrocutare)
 - ◆ Rugați distribuitorul să facă o verificare.

Măsuri de siguranță



Precauție

Situații care poate duce la deteriorare sau vătămare.

La instalare:



- Nu instalați în locuri în care pot apărea scăpări de gaze inflamabile.
(Poate duce la incendiu.)



- Țineți de conector atunci când deconectați cablul de conectare.
(În caz contrar, există riscul unui incendiu sau electrocutării.)

În timpul utilizării:



- Nu utilizați în locuri în care au acces copii de vârstă fragedă.
(Poate duce la rănire.)

- Nu utilizați acest produs lângă un cuptor cu microunde.
(Poate afecta comunicațiile prin rețeaua LAN wireless.)

Cerințe privind dezafectarea



- Produsul dvs. este marcat cu acest simbol. Acest simbol înseamnă că produsele electrice și electronice nu vor fi amestecate cu deșeurile menajere nesortate.
- Nu încercați să dezmembrați singuri sistemul: dezmembrarea produsului și a altor componente trebuie executate de un instalator calificat conform legislației locale și naționale relevante.
- Produsul și componentele dezafectate trebuie tratate într-o instalație specializată de tratament pentru reutilizare, reciclare și recuperare.
- Asigurând dezafectarea corectă, veți contribui la prevenirea consecințelor negative pentru mediul înconjurător și sănătatea oamenilor. Pentru informații suplimentare luați legătura cu instalatorul sau cu autoritățile locale.

Componente principale

Adaptor de conectare la rețea LAN wireless

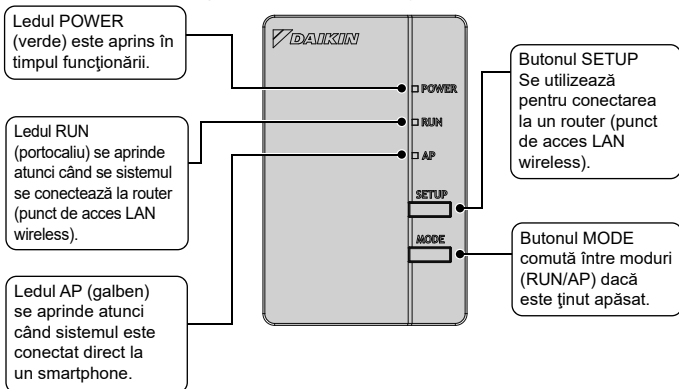

Componente principale

Parametri de bază:

Bandă de frecvență:	2400 MHz–2483,5 MHz
Protocol radio:	IEEE 802.11b/g/n
Canal RF:	1–11
Putere la ieșire:	0 dBm~18 dBm
ERP:	17 dBm (11b)/13 dBm (11g)/12 dBm (11n)
Rețea de alimentare:	c.c. 14 V/ 16 V/100 mA

Canal RF: Canal radiofrecvență

ERP: Putere efectivă radiată

FCAG*B, FCAHG*H

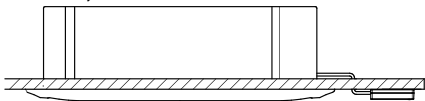

Unitatea interioară poate să difere față de cea din ilustrație

Instalarea



Avertizare

Întrerupeți întotdeauna alimentarea electrică la instalare. (Atingerea pieselor electrice poate duce la electrocutare.) Întrerupătorul general al instalației este la unitatea exterioară.



Conectați ÎNTOTDEAUNA o telecomandă wireless sau prin fir (de exemplu, BRC1E, BRC1H, BRC7), altfel Daikin Residential Controller NU va funcționa.

1 Alegerea amplasamentului pentru instalare

- Adaptorul WLAN se va amplasa în locuri în care:
- adaptorul nu se află sub lumina directă a soarelui,
- adaptorul nu se află în vecinătatea surselor de căldură sau aburi,
- nu există nicio sursă de vapori de ulei de mașină (acest lucru poate scurta durata de funcționare a unității interioare),
- adaptorul se află la cel puțin 1 m distanță față de televizoare și radiouri (unitatea poate să interfereze cu imaginea sau sunetul),
- distanța între unitatea interioară și adaptorul WLAN se încadrează în lungimea cablului WLAN.

Instalarea

2 Instalarea cablajului WLAN la placa cu circuite imprimate a unității interioare

Conectați cablajul (D) al adaptorului WLAN la conectorii X35A și X50A de la placa cu circuite imprimate a unității interioare conform schemei de conexiuni a controlerului WLAN.

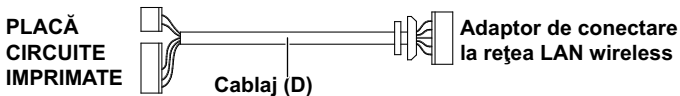

3 Schema conexiunilor

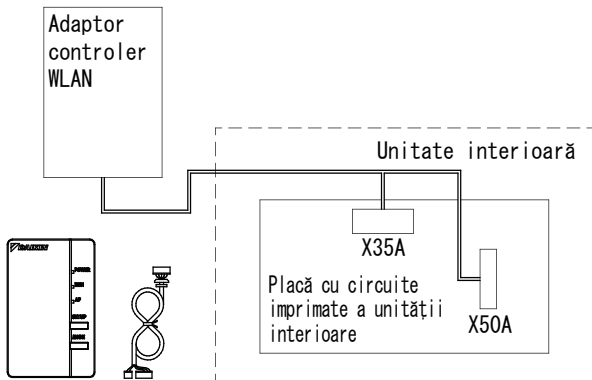

Pentru detalii suplimentare privind instalarea adaptorului WLAN la modelul dvs., vizitați app.daikineurope.com.

Instalarea cablajului la adaptorul LAN wireless

1 Scoateți cutia adaptorului (superioară).

Apăsați cu o șurubelniță obișnuită în canelura dintre partea superioară și cea inferioară pentru a o scoate. (Aveți grijă să nu deteriorați carcasa.)

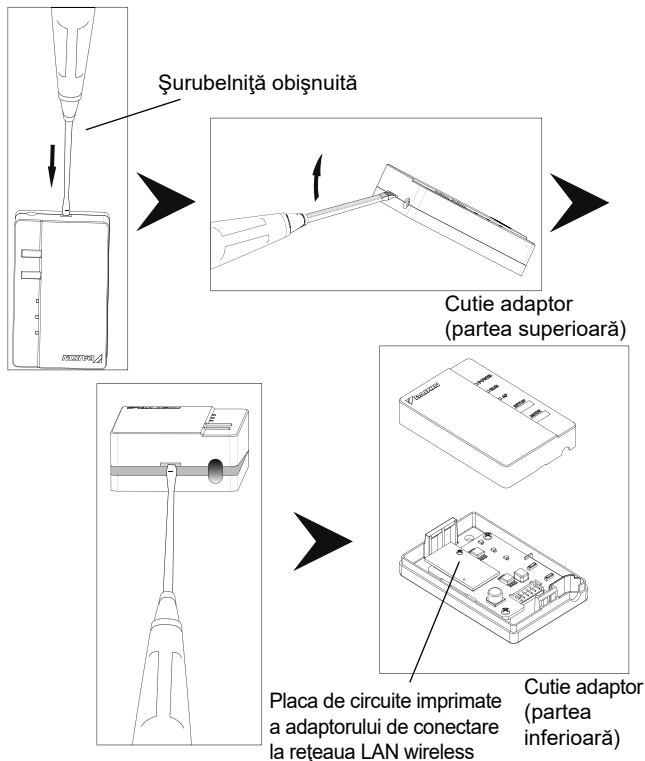

2 Atașați cablul de conectare la produs.

Atașați conectorul cablului de conectare (alb).

- ◆ Fixați cablul de conectare în canalul din cutia adaptorului (partea inferioară).
- ◆ Fixați adaptorul WLAN cu șuruburi pe perete înainte de a atașa cutia superioară a adaptorului WLAN.

Cuplați conectorul la aceeași culoare.

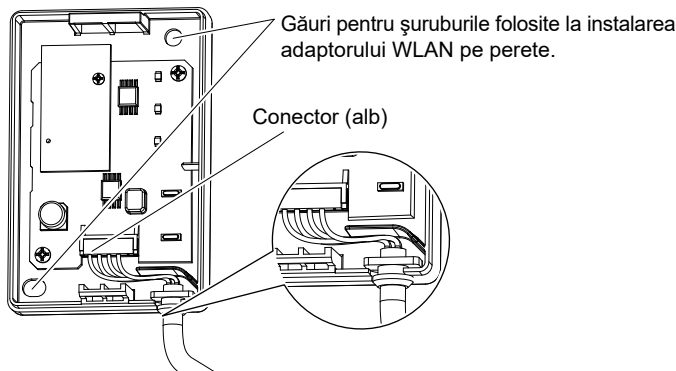

Fixați cablul de conectare și asigurați-vă că nu se exercită forțe externe.

Pentru detalii suplimentare privind instalarea adaptorului WLAN pe perete, vizitați app.daikineurope.com.

3 Reduceți cutia adaptorului la starea inițială.

Fixați prin presare partea de sus a cutiei superioare în clema din partea de sus a carcasi inferioare și apăsați pentru închide cutia.

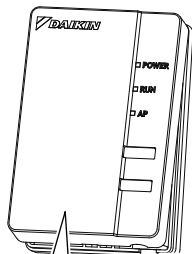

Apăsați până când auziți cum se fixează.

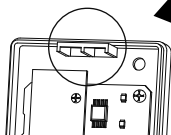

Clema părții de sus a carcasi adaptorului (partea inferioară)

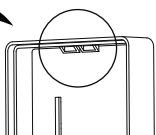

Clema părții de sus a carcasi adaptorului (partea superioară)

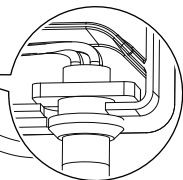

Verificați dacă este fixat bine cablul de conectare.

4 Verificarea funcționării

Porniți alimentarea și verificați dacă este aprins indicatorul luminos [POWER] al produsului.

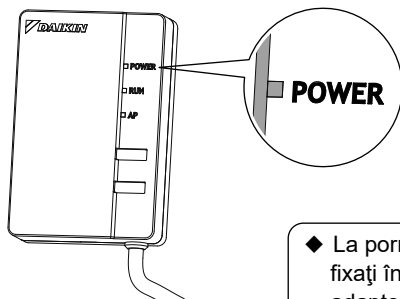

- ◆ La pornirea alimentării, fixați întotdeauna carcasa adaptorului (partea superioară).

Clientul trebuie să furnizeze următoarele:

- Smartphone sau tabletă PC
(Pentru a afla care este versiunea minimă acceptată de Android și iOS, consultați informațiile de la adresa app.daikineurope.com.)
- Cablu pentru internet și dispozitiv de comunicare (modem/router sau un dispozitiv similar)
- Punct de acces LAN wireless
- [Daikin Residential Controller] (gratuit)

Metoda de instalare a Daikin Residential Controller

Pentru telefoanele Android

- (1) Deschideți [Google Play].
- (2) Căutați [Daikin Residential Controller].
- (3) Urmați instrucțiunile de pe ecran pentru instalare.

Pentru telefoanele iPhone

- (1) Deschideți [App Store].
- (2) Căutați [Daikin Residential Controller].
- (3) Urmați instrucțiunile de pe ecran pentru instalare.

Consultați

app.daikineurope.com

pentru instrucțiuni detaliate privind instalarea.

Depanarea

Tabelul următor vă oferă descrieri sumare privind modul de tratare a problemelor sau incertitudinilor atunci când instalați produsul sau efectuați setările de conectare.

Consultați secțiunea Întrebări frecvente din pagina de pornire pentru detalii suplimentare.

Când se întâmplă acest lucru	Explicație și unde să verificați
Nu este niciun led aprins	<ul style="list-style-type: none">→ Încercați să comandați unitatea cu ajutorul telecomenzii cu infraroșii.→ Opriți aparatul de aer condiționat și reporniți-l.→ Asigurați-vă că ledurile nu sunt dezactivate în cadrul aplicației.→ Verificați instalația
Adaptorul WLAN nu este vizibil în ecranul prezentării generale a unității (ecranul "Principal") după configurarea adaptorului WLAN.	<ul style="list-style-type: none">→ Verificați dacă este pornită alimentarea electrică.→ Verificați dacă este aprins ledul RUN.→ Dacă ledul AP este aprins, apăsați pe butonul MODE timp de două secunde pentru a comuta la modul RUN.→ Dacă ledul RUN este intermitent, încercați din nou să conectați adaptorul WLAN la rețeaua wireless. Asigurați-vă că adaptorul WLAN este suficient de aproape de router (punctul de acces LAN wireless).→ Dacă ledul RUN este aprins, asigurați-vă că smartphone-ul sau tableta este conectată la aceeași rețea LAN wireless ca și adaptorul WLAN.

Depanarea

Când se întâmplă acest lucru	Explicație și unde să verificați
Atunci când încercați să conectați direct adaptorul WLAN (mod AP), acesta nu este vizibil în lista rețelelor Wi-Fi disponibile de pe telefon/tabletă	<ul style="list-style-type: none">→ Dacă ledul AP nu este aprins, apăsați pe butonul "Mode" timp de 2 secunde pentru a comuta la modul AP.→ Dacă ledul AP este intermitent, așteptați până când rămâne aprins (aproximativ 1 minut). Adaptorul WLAN este încă în faza de pornire.→ Dacă ledul AP este aprins, comutați la modul RUN apăsând pe butonul MODE timp de două secunde. Acum, comutați înapoi la modul AP apăsând din nou pe butonul MODE timp de două secunde. Astfel se schimbă canalul wireless în care funcționează adaptorul WLAN. Repetați dacă este necesar.
Nu funcționează niciuna dintre soluțiile de mai sus	→ Consultați secțiunea întrebărilor frecvente de la adresa: app.daikineurope.com



DAIKIN INDUSTRIES CZECH REPUBLIC s.r.o.

U Nové Hospody 1/1155, 301 00 Plzeň Skvrňany, Czech Republic

DAIKIN EUROPE N.V.

Zandvoordestraat 300, B-8400 Oostende, Belgium



4P567679-1D 2021.01