

DAIKIN

4P567679-1D

Adaptador de conexión
de LAN inalámbrica
BRP069B82

Manual de
instalación

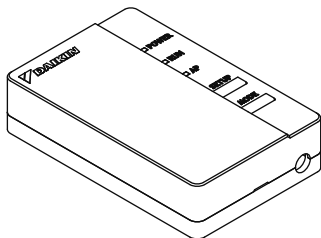

Página de inicio: app.daikineurope.com

- ◆ Para obtener más información sobre especificaciones, instrucciones de instalación, métodos de ajuste, preguntas frecuentes o consultar una copia de la declaración original de conformidad o la última versión de este manual, visite la página de inicio anterior.



- ◆ Por la presente, Daikin Industries Czech Republic s.r.o. declara que el equipo de radio de tipo BRP069A42 cumple con la Directiva 2014/53/UE.

Accesorios

Compruebe si el paquete incluye los siguientes accesorios.

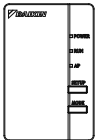
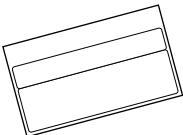
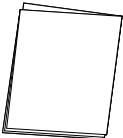
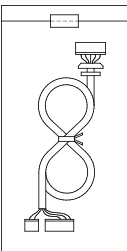
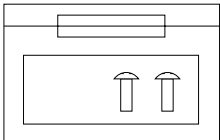
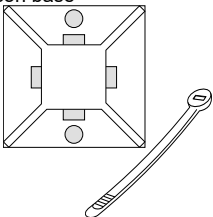
Modelo BRP069B82 ※1 Pegar en la zona del sello del reverso de esta hoja y guardar en un lugar seguro.		
(A) Adaptador de conexión LAN inalámbrica  BRP069A42	(B) Sello de número de serie (1 hoja) ※1 	(C) Manual de instalación (1 unidad) 
(D) Mazo de cables 	(E) Tornillos y cinta adhesiva 	(F) Brida de cables con base 

Precauciones de seguridad

- ◆ A continuación se describen los significados de los símbolos visuales utilizados en esta documentación.

Entregue este manual de instalación al cliente una vez completa la instalación.

- ◆ Para realizar una prueba de funcionamiento del aire acondicionado, siga el manual de instalación de la unidad de aire acondicionado.



La protección de los equipos marcados con este símbolo se garantiza mediante un doble aislamiento, por lo que no es necesaria una conexión a tierra de seguridad.



Prohibido



Seguir instrucciones



Advertencia Situaciones que podrían provocar lesiones graves o la muerte.

Durante la instalación:



- Deje la instalación en manos de su distribuidor o de un técnico. (Podría producirse una descarga eléctrica o un incendio.)
- Utilice siempre los accesorios y los componentes especificados para la instalación. Siga siempre las instrucciones del manual de instalación. (La unidad podría caerse o podría producirse una descarga eléctrica o un incendio.)
- El trabajo eléctrico debe realizarse de acuerdo con el manual de instalación y debe cumplir con todos los reglamentos, códigos o procedimientos nacionales sobre el conexionado eléctrico.
- Desconecte siempre la alimentación durante la instalación. (El contacto con componentes eléctricos puede provocar una descarga eléctrica.) El interruptor principal de la instalación está situado en la unidad exterior. Apague este interruptor principal para apagar la alimentación.

Precauciones de seguridad



Advertencia Situaciones que podrían provocar lesiones graves o la muerte.

Durante la utilización:



- No desarme, modifique ni repare la unidad.
(Podría producirse una descarga eléctrica, un incendio o lesiones.)
- No manipule este producto con las manos húmedas.
(Podría producirse una descarga eléctrica o un incendio.)
- No permita que este producto se moje ni lo utilice durante un baño o al realizar actividades similares con agua.
(Podría producirse una descarga eléctrica o un incendio.)
- No utilice este producto cerca de equipos médicos ni de personas que utilizan marcapasos cardíacos o desfibriladores. Este producto puede provocar interferencias electromagnéticas potencialmente mortales.
- No utilice este producto cerca de equipos de control automático, como puertas automáticas o sistemas de alarma de incendios.
(Podría provocar accidentes, a causa de un comportamiento incorrecto del equipo.)



- Desconecte de inmediato el enchufe del aire acondicionado si detecta olores o ruidos anómalos, en caso de sobrecalentamiento o en caso de presencia de humo.
(Podría producirse un incendio o una avería.)
 - ◆ Solicite una revisión a su distribuidor.
- Desconecte el enchufe del aire acondicionado si el producto se ha caído o si se ha dañado la estructura.
(Podría producirse un incendio o una descarga eléctrica)
 - ◆ Solicite una revisión a su distribuidor.

Precauciones de seguridad



Precaución

Situaciones que podrían provocar daños personales o materiales.

Durante la instalación:



- No instale el producto en lugares en los que puedan producirse fugas de gases inflamables.
(Puede producirse un incendio.)



- Al desconectar el cable de conexión, sujételo por el conector.
(De lo contrario, podría producirse un incendio o una descarga eléctrica.)

Durante la utilización:



- No utilice este producto en lugares accesibles a niños pequeños.
(Pueden producirse lesiones.)

- No utilice este producto cerca de un horno microondas.
(Podría perjudicar las comunicaciones de la LAN inalámbrica.)

Requisitos relativos a la eliminación de residuos



- Su producto está marcado con este símbolo. Este símbolo significa que los productos eléctricos y electrónicos no deben mezclarse con el resto de residuos domésticos no clasificados.
- No intente desmontar el sistema usted mismo: el desmantelamiento del sistema y otros componentes debe ser efectuado por un instalador competente de acuerdo con las normas locales y nacionales aplicables.
- El producto y los residuos deben ser tratados en instalaciones especializadas para su reutilización, reciclaje y recuperación.
- Al asegurarse de desechar este producto de la forma correcta, está contribuyendo a evitar posibles consecuencias negativas para el entorno y para la salud de las personas. Contacte con el instalador o con las autoridades locales para obtener más información.

Componentes principales

Adaptador de conexión LAN inalámbrica

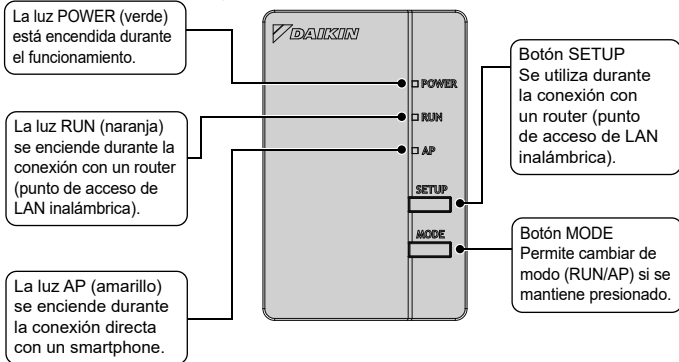

Componentes principales

Parámetros básicos:

Rango de frecuencia:	2400 MHz–2483,5 MHz
Protocolo de radio:	IEEE 802.11b/g/n
Canal RF:	1–11
Potencia de salida:	0 dBm~18 dBm
ERP:	17 dBm (11b) / 13 dBm (11g) / 12 dBm (11n)
Alimentación eléctrica:	CC 14 V / 16 V /100 mA

Canal RF: canal de radiofrecuencia

ERP: potencia radiada efectiva

FCAG*B, FCAHG*H

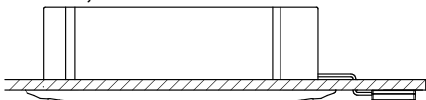

La unidad interior puede no coincidir con la ilustración

FDA*A

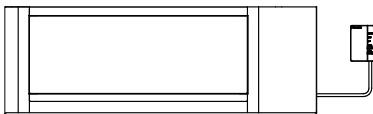

Instalación



Advertencia

Desconecte siempre la alimentación durante la instalación. (El contacto con componentes eléctricos puede provocar una descarga eléctrica.) El interruptor principal de la instalación está situado en la unidad exterior.



Conecte SIEMPRE un controlador remoto con cable o inalámbrico (como BRC1E, BRC1H, BRC7), ya que de lo contrario el Daikin Residential Controller NO funcionará.

1 Elección de la ubicación de instalación

- El adaptador WLAN debe ubicarse en un lugar donde:
- No esté expuesto a la luz directa del sol.
- Esté lejos de fuentes de calor o vapor.
- No haya fuentes de vapor de aceite de máquinas (esto puede acortar la vida útil de la unidad interior.)
- Esté a 1 metro de distancia, como mínimo, del televisor o de la radio (podrían producirse interferencias en la imagen o el sonido.)
- La longitud del cable WLAN comprenda la distancia entre la unidad interior y el adaptador WLAN.

Instalación

2 Instalación del mazo de cables del adaptador WLAN a la PCB de la unidad interior

Conecte el mazo de cables (D) del adaptador WLAN a los conectores X35A y X50A de la PCB de la unidad interior de acuerdo con el diagrama de conexión del controlador WLAN.

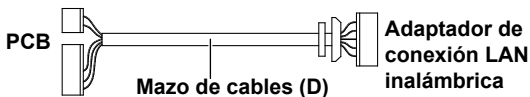

3 Diagrama de conexión

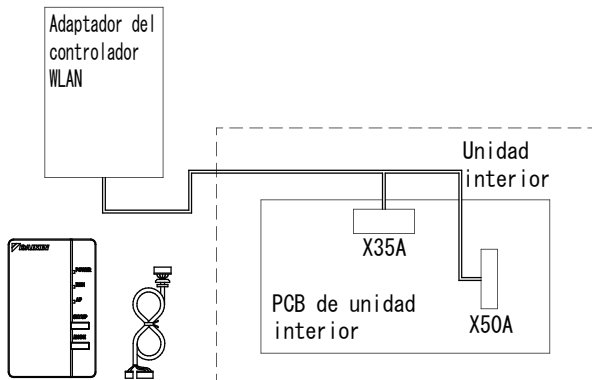

Para obtener más información sobre la instalación del adaptador WLAN en su modelo, visite app.daikineurope.com.

Instalación del mazo de cables al adaptador LAN inalámbrico

1 Retire la carcasa del adaptador (superior).

Introduzca un destornillador normal en la muesca entre las carcasas superior e inferior para desmontarla. (Procure no dañar la carcasa.)

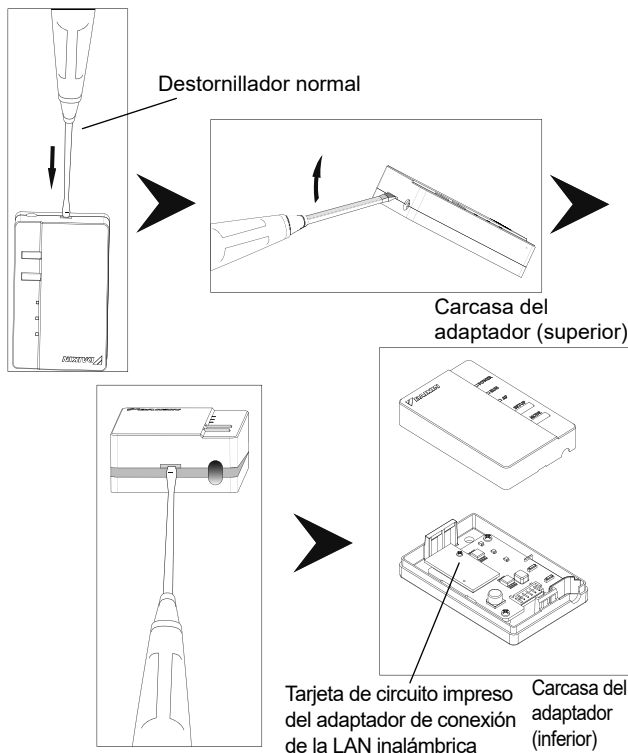

2 Fije el cable de conexión al producto.

Fije el conector del cable de conexión (blanco).

- ◆ Fije el cable de conexión a la muesca de la carcasa del adaptador (inferior).
- ◆ Fije el adaptador WLAN en la pared mediante tornillos antes de colocar la carcasa superior del adaptador WLAN.

Conecte el conector al mismo color.

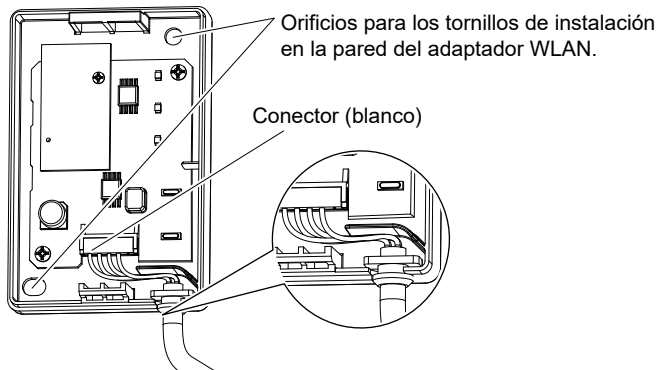

Apriete el cable de conexión y asegúrese de que no está sometido a tensiones externas.

Para obtener más información sobre la instalación del adaptador WLAN en la pared, visite app.daikineurope.com.

3 Vuelva a dejar la carcasa del adaptador en su estado original.

Encaje la parte superior de la carcasa superior en la pinza de la parte superior de la carcasa inferior y presione para cerrar la carcasa.

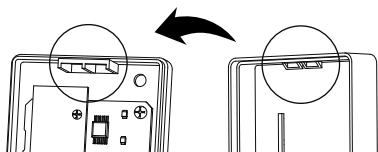

Pinza de la parte superior de la carcasa del adaptador (inferior)

Pinza de la parte superior de la carcasa del adaptador (superior)

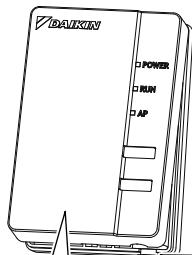

Presione hasta que escuche un clic.

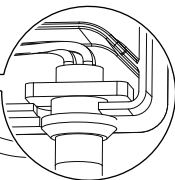

Compruebe que el cable de conexión está sujetado de forma segura.

4 Comprobación funcional

Encienda la alimentación principal y compruebe si el indicador [POWER] del producto se ilumina.

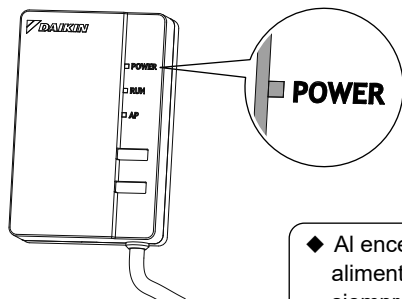

- ◆ Al encender la alimentación, coloque siempre la carcasa del adaptador (superior).

El cliente debe disponer de los siguientes componentes.

- Smartphone o tableta
(Para obtener información sobre la versión mínima de Android y iOS necesaria, consulte app.daikineurope.com.)
- Conexión a Internet y dispositivo de comunicación
(Módem/router o dispositivo similar)
- Punto de acceso de LAN inalámbrica
- [Daikin Residential Controller] (gratuito)

Método de instalación de Daikin Residential Controller

Para teléfonos Android

- (1) Abra [Google Play].
- (2) Busque [Daikin Residential Controller].
- (3) Siga las instrucciones en pantalla para realizar la instalación.

Para iPhone

- (1) Abra el [App Store].
- (2) Busque [Daikin Residential Controller].
- (3) Siga las instrucciones en pantalla para realizar la instalación.

Consulte

app.daikineurope.com

para obtener instrucciones detalladas.

Solución de problemas

La siguiente tabla incluye descripciones breves sobre cómo resolver posibles dudas o problemas al instalar el producto o realizar la configuración de las conexiones.

Consulte las preguntas frecuentes en la página de inicio para obtener información detallada.

Si esto ocurre	Explicación y puntos de comprobación
Ninguna de las luces LED se enciende	<ul style="list-style-type: none">→ Intente controlar la unidad con el control remoto por infrarrojos.→ Apague el aire acondicionado y vuelva a encenderlo.→ Asegúrese de que las luces LED no están desactivadas en la aplicación.→ Compruebe la instalación
El adaptador WLAN no es visible en la pantalla de resumen de la unidad (pantalla "Inicio") después de configurar el adaptador WLAN.	<ul style="list-style-type: none">→ Compruebe que el equipo esté encendido.→ Compruebe que la luz LED RUN esté encendida.→ Si la luz LED AP está encendida, pulse el botón MODE durante dos segundos para pasar al modo RUN.→ Si la luz LED RUN parpadea, vuelva a intentar la conexión del adaptador WLAN a la red inalámbrica. Asegúrese de que el adaptador WLAN está lo bastante cerca del router (punto de acceso de LAN inalámbrica).→ Si la luz LED RUN está encendida, asegúrese de que el smartphone o la tableta esté conectado a la misma red LAN inalámbrica que el adaptador WLAN.

Solución de problemas

Si esto ocurre	Explicación y puntos de comprobación
Al intentar establecer una conexión directa con el adaptador (modo AP), el adaptador WLAN no es visible en la lista de redes Wi-Fi disponibles del teléfono/ tableta	<ul style="list-style-type: none">→ Si la luz LED AP no está encendida, pulse el botón "Mode" durante 2 segundos para pasar al modo AP.→ Si la luz LED AP parpadea, espere hasta que la luz LED AP esté encendida (aproximadamente 1 minuto). El adaptador WLAN todavía se está iniciando.→ Si la luz LED AP está encendida, pase al modo RUN pulsando el botón MODE durante dos segundos. A continuación, vuelva al modo AP pulsando el botón MODE de nuevo durante dos segundos. De este modo cambiará el canal inalámbrico en el que funciona el adaptador WLAN. Repita la operación si es necesario.
Ninguna de las soluciones anteriores funciona	→ Consulte las Preguntas frecuentes en: app.daikineurope.com



DAIKIN INDUSTRIES CZECH REPUBLIC s.r.o.

U Nové Hospody 1/1155, 301 00 Plzeň Skvrňany, Czech Republic

DAIKIN EUROPE N.V.

Zandvoordestraat 300, B-8400 Oostende, Belgium



4P567679-1D 2021.01