

DAIKIN

4P567679-1D

Προσαρμογέας σύνδεσης
ασύρματου LAN
BRP069B82

Εγχειρίδιο
εγκατάστασης

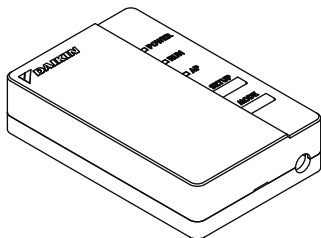

Αρχική σελίδα: app.daikineurope.com

- ◆ Για πληροφορίες σχετικά με τις προδιαγραφές, τις οδηγίες εγκατάστασης, τις μεθόδους ρύθμισης, καθώς και για συνήθεις ερωτήσεις, για ένα αντίγραφο της αρχικής δήλωσης συμμόρφωσης και για την πιο πρόσφατη έκδοση αυτού του εγχειριδίου, επισκεφτείτε την παραπάνω αρχική σελίδα.



- ◆ Με την παρουσία η Daikin Industries Czech Republic s.r.o. δηλώνει ότι ο ραδιοεξοπλισμός τύπου BRP069A42 πληροί την οδηγία 2014/53/EE.

Παρελκόμενα

Ελέγξτε αν τα παρακάτω παρελκόμενα περιλαμβάνονται στη συσκευασία.

Μοντέλο BRP069B82 ※1 Κολλήστε το στην αντίστοιχη περιοχή στην πίσω πλευρά αυτού του φύλλου και φυλάξτε το σε ασφαλές μέρος.

(Α) Προσαρμογέας
σύνδεσης ασύρματου
LAN

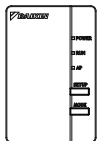

BRP069A42

(Β) Σφραγίδα σειριακού
αριθμού (1 φύλλο)

※1

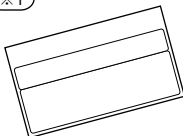

(Γ) Εγχειρίδιο
εγκατάστασης (1 τεμ.)

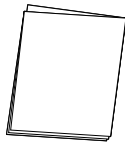

(Δ)
Πλεξούδα
καλωδίων

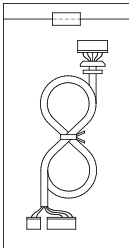

(Ε) Βίδες και
αυτοκόλλητη ταινία

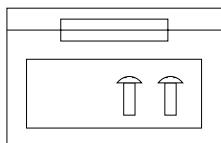

(ΣΤ) Δεματικό καλωδίων
με βάση

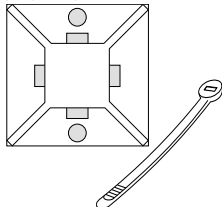

Προφυλάξεις ασφάλειας

- ◆ Παρακάτω περιγράφεται η σημασία των συμβόλων που χρησιμοποιούνται στην παρούσα τεκμηρίωση.

Παραδώστε το παρόν εγχειρίδιο εγκατάστασης στον πελάτη, όταν ολοκληρωθεί η εγκατάσταση.

- ◆ Για να εκτελέσετε μια δοκιμαστική λειτουργία του κλιματιστικού, ακολουθήστε τις οδηγίες του εγχειριδίου εγκατάστασης του κλιματιστικού.



Η προστασία των συσκευών που επισημαίνονται με αυτό το σύμβολο διασφαλίζεται χάρη σε διπλή μόνωση και δεν απαιτείται σύνδεση ασφαλείας σε γείωση.



Απαγορευμένη ενέργεια



Τηρείτε τις οδηγίες



Προειδοποίηση

Καταστάσεις στις οποίες θα μπορούσε να προκληθεί θάνατος ή σοβαρός τραυματισμός.

Κατά την εγκατάσταση:



- Ζητήστε την εκτέλεση των εργασιών εγκατάστασης από τον αντιπρόσωπο ή έναν τεχνικό.
(Ενδέχεται να προκληθεί ηλεκτροπληξία ή πυρκαγιά.)
- Χρησιμοποιείτε πάντα τα παρελκόμενα και τα προδιαγραφόμενα ανταλλακτικά για την εγκατάσταση. Τηρείτε οπωσδήποτε τις οδηγίες του παρόντος εγχειριδίου εγκατάστασης.
(Ενδέχεται να προκληθεί πτώση της μονάδας, ηλεκτροπληξία ή πυρκαγιά.)
- Οι ηλεκτρολογικές εργασίες πρέπει να διεξάγονται σύμφωνα με το εγχειρίδιο εγκατάστασης και τους εθνικούς κανονισμούς ή τον κώδικα πρακτικής περί ηλεκτρικών συνδέσεων.
- Απενεργοποιείτε πάντα την τροφοδοσία κατά την εγκατάσταση.
(Ενδέχεται να προκληθεί ηλεκτροπληξία σε περίπτωση επαφής με ηλεκτρικά εξαρτήματα.) Ο γενικός διακόπτης της εγκατάστασης βρίσκεται στην εξωτερική μονάδα. Κλείστε αυτόν τον γενικό διακόπτη για να διακόψετε την τροφοδοσία.

Προφυλάξεις ασφάλειας



Προειδοποίηση

Καταστάσεις στις οποίες θα μπορούσε να προκληθεί θάνατος ή σοβαρός τραυματισμός.

Κατά τη χρήση:



- Μην αποσυναρμολογήσετε, ανακατασκευάστε ή επισκευάσετε τη μονάδα.
(Ενδέχεται να προκληθεί πυρκαγιά, ηλεκτροπληξία ή τραυματισμός.)
- Μην χειρίζεστε αυτό το προϊόν με βρεγμένα χέρια.
(Ενδέχεται να προκληθεί ηλεκτροπληξία ή πυρκαγιά.)
- Μην αφήνετε αυτό το προϊόν να βραχεί ή μην το χρησιμοποιείτε όταν κάνετε μπάνιο ή σε παρόμοιες δραστηριότητες με νερό.
(Ενδέχεται να προκληθεί ηλεκτροπληξία ή πυρκαγιά.)
- Μην χρησιμοποιείτε αυτό το προϊόν κοντά σε ιατρικό εξοπλισμό ή άτομα που χρησιμοποιούν καρδιακούς βηματοδότες ή απινιδωτές. Αυτό το προϊόν ενδέχεται να προκαλέσει απειλητικές για τη ζωή ηλεκτρομαγνητικές παρεμβολές.
- Μην χρησιμοποιείτε αυτό το προϊόν κοντά σε αυτοματοποιημένο εξοπλισμό, όπως αυτόματες πόρτες ή συστήματα συναγερμού πυρκαγιάς.
(Ενδέχεται να προκληθούν ατυχήματα λόγω λανθασμένης λειτουργίας του εξοπλισμού.)



- Αποσυνδέστε αμέσως το φις του κλιματιστικού από την πρίζα, αν αντιληφθείτε ασυνήθιστη οσμή ή ήχο και σε περίπτωση υπερθέρμανσης ή έκλυσης καπνών.
(Ενδέχεται να προκληθεί πυρκαγιά ή δυσλειτουργία.)
 - ◆ Ζητήστε τη διεξαγωγή ελέγχου από τον αντιπρόσωπο.
- Αποσυνδέστε το φις του κλιματιστικού αν το προϊόν πέσει ή καταστραφεί το περιβλήμα.
(Ενδέχεται να προκληθεί πυρκαγιά ή ηλεκτροπληξία)
 - ◆ Ζητήστε τη διεξαγωγή ελέγχου από τον αντιπρόσωπο.

Προφυλάξεις ασφάλειας



Προσοχή

Καταστάσεις στις οποίες θα μπορούσε να προκληθεί βλάβη ή ανθρώπινος τραυματισμός.

Κατά την εγκατάσταση:



- Μην εγκαθιστάτε το προϊόν σε χώρο όπου υπάρχει κίνδυνος έκλυσης εύφλεκτων αερίων. (Ενδέχεται να προκληθεί πυρκαγιά.)



- Κατά την αποσύνδεση του καλωδίου σύνδεσης, να πιάνετε πάντα τον ακροδέκτη. (Διαφορετικά, ενδέχεται να προκληθεί πυρκαγιά ή ηλεκτροπληξία.)

Κατά τη χρήση:



- Μην χρησιμοποιείτε το προϊόν σε μέρη όπου έχουν πρόσβαση μικρά παιδιά. (Ενδέχεται να προκληθούν τραυματισμοί.)

- Μην χρησιμοποιείτε αυτό το προϊόν κοντά σε φούρνο μικροκυμάτων. (Ενδέχεται να επηρεαστεί η επικοινωνία ασύρματου LAN.)

Μέτρα απόρριψης



- Το προϊόν σας επισημαίνεται με αυτό το σύμβολο. Αυτό το σύμβολο σημαίνει ότι οι ηλεκτρικές και ηλεκτρονικές συσκευές πρέπει να απορρίπτονται χωριστά από τα οικιακά απορρίμματα.
- Μην προσπαθήσετε να αποσυναρμολογήσετε μόνοι σας το σύστημα: η αποσυναρμολόγηση του προϊόντος και των άλλων εξαρτημάτων θα πρέπει να γίνεται από εξειδικευμένο εγκαταστάτη, σύμφωνα με τη σχετική τοπική και εθνική νομοθεσία.
- Το προϊόν και τα χρησιμοποιημένα εξαρτήματα θα πρέπει να υφίστανται ειδική επεξεργασία για την επαναχρησιμοποίηση, την ανακύκλωση και την αποκατάστασή τους.
- Φροντίζοντας για τη σωστή απόρριψη, θα συμβάλλετε στην αποφυγή των πιθανών αρνητικών συνεπειών για το περιβάλλον και την ανθρώπινη υγεία. Επικοινωνήστε με τον εγκαταστάτη ή τις τοπικές αρχές για περισσότερες πληροφορίες.

Βασικά τμήματα

Προσαρμογέας σύνδεσης ασύρματου LAN

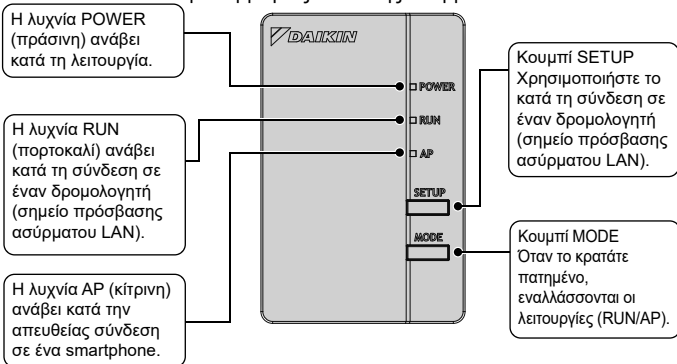

Βασικά τμήματα

Βασικές παράμετροι:

Εύρος συχνοτήτων:	2400 MHz–2483,5 MHz
Πρωτόκολλο ραδιοεπικοινωνιών:	IEEE 802.11b/g/n
Κανάλι RF:	1–11
Ισχύς εξόδου:	0 dBm~18 dBm
ERP:	17 dBm (11b) / 13 dBm (11g) / 12 dBm (11n)
Παροχή ρεύματος:	DC 14 V / 16 V /100 mA

Κανάλι RF: Κανάλι ραδιοσυχνοτήτων

ERP: Ενεργός ακτινοβολούμενη ισχύς

FCAG*B, FCAHG*H

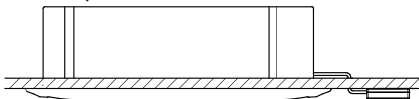

Η εσωτερική μονάδα
ενδέχεται να διαφέρει
από την εικόνα

FDA*A

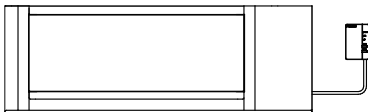

Εγκατάσταση



Προειδοποίηση

Απενεργοποιείτε πάντα την τροφοδοσία κατά την εγκατάσταση. (Ενδέχεται να προκληθεί ηλεκτροπληξία σε περίπτωση επαφής με ηλεκτρικά εξαρτήματα.) Ο γενικός διακόπτης της εγκατάστασης βρίσκεται στην εξωτερική μονάδα.



ΠΑΝΤΑ να συνδέετε ένα ενσύρματο ή ασύρματο τηλεχειριστήριο (π.χ. BRC1E, BRC1H, BRC7), διαφορετικά δεν θα είναι δυνατή η λειτουργία της εφαρμογής Daikin Residential Controller.

1 Επιλογή του χώρου εγκατάστασης

- Ο προσαρμογέας WLAN θα πρέπει να εγκατασταθεί σε χώρο όπου:
- Ο προσαρμογέας δεν θα εκτίθεται απευθείας στην ηλιακή ακτινοβολία.
- Ο προσαρμογέας θα βρίσκεται μακριά από πηγές θερμότητας ή ατμού.
- Δεν υπάρχει πηγή έκλυσης ατμών από λάδι μηχανής (ενδέχεται να μειώσει τη διάρκεια ζωής της εσωτερικής μονάδας).
- Ο προσαρμογέας θα βρίσκεται τουλάχιστον 1 μέτρο μακριά από οποιαδήποτε τηλεόραση ή ραδιόφωνο (η μονάδα μπορεί να προκαλέσει παρεμβολές στην εικόνα ή τον ήχο).
- Η απόσταση ανάμεσα στην εσωτερική μονάδα και τον προσαρμογέα WLAN δεν υπερβαίνει το μήκος του καλωδίου WLAN.

Εγκατάσταση

2 Εγκατάσταση της πλεξούδας καλωδίων WLAN στην PCB της εσωτερικής μονάδας

Συνδέστε την πλεξούδα καλωδίων (D) του προσαρμογέα WLAN στις υποδοχές X35A και X50A της PCB της εσωτερικής μονάδας σύμφωνα με το σχεδιάγραμμα συνδεσμολογίας του χειριστηρίου WLAN.

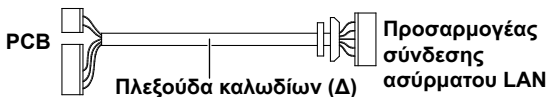

3 Σχεδιάγραμμα συνδεσμολογίας

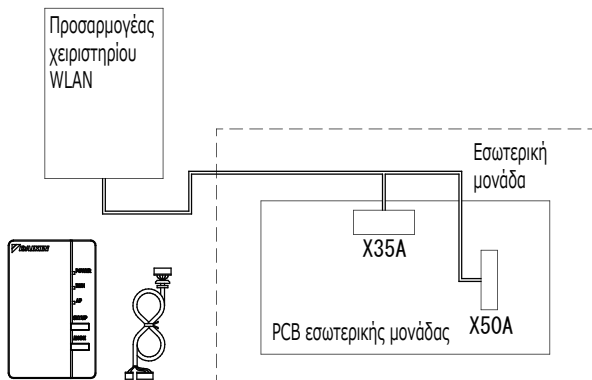

Για περισσότερες πληροφορίες σχετικά με την εγκατάσταση του προσαρμογέα WLAN στο μοντέλο σας, επισκεφτείτε τη διεύθυνση app.daikineurope.com.

Εγκατάσταση της πλεξούδας καλωδίων στον προσαρμογέα ασύρματου LAN

1 Αφαιρέστε το περίβλημα του προσαρμογέα (επάνω).

Εισαγάγετε ένα τυπικό καταβίδι στην εσοχή μεταξύ του επάνω και του κάτω περιβλήματος και πιέστε για να τα αφαιρέσετε. (Προσέξτε να μην καταστρέψετε το περίβλημα.)

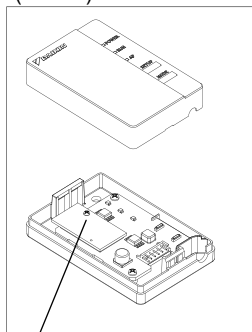
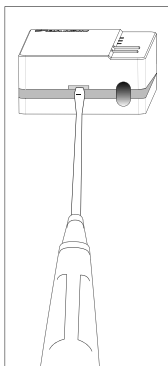
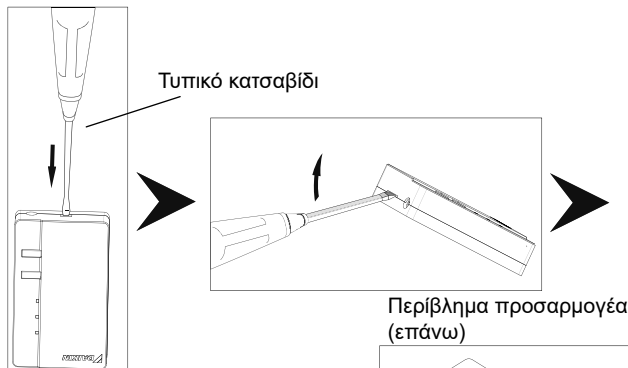

Πλακέτα τυπωμένου
κυκλώματος Προσαρμογέα
σύνδεσης ασύρματου LAN

Περίβλημα
προσαρμογέα
(κάτω)

2 Συνδέστε το καλώδιο σύνδεσης στο προϊόν.

Συνδέστε τον ακροδέκτη (λευκό) του καλωδίου σύνδεσης.

- ◆ Στερεώστε το καλώδιο σύνδεσης στην εσοχή του (κάτω) περιβλήματος του προσαρμογέα.
- ◆ Στερεώστε τον προσαρμογέα WLAN με βίδες στον τοίχο προτού προσαρτήσετε το επάνω περίβλημα του προσαρμογέα WLAN.

Συνδέστε τον ακροδέκτη στην υποδοχή με το ίδιο χρώμα.

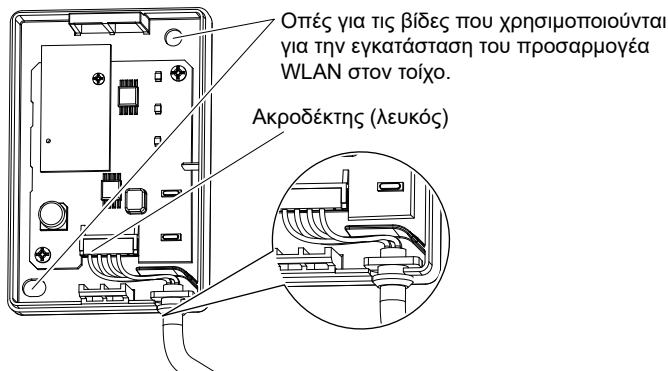

Συνδέστε το καλώδιο σύνδεσης και βεβαιωθείτε ότι δεν ασκείται εξωτερική πίεση.

Για περισσότερες πληροφορίες σχετικά με τον τρόπο εγκατάστασης του προσαρμογέα WLAN στον τοίχο, επισκεφτείτε τη διεύθυνση app.daikineurope.com.

3 Επαναφέρετε το περίβλημα του προσαρμογέα στην αρχική του κατάσταση.

Κουμπώστε την κορυφή του επάνω περιβλήματος στο κλιπ στην κορυφή του κάτω περιβλήματος και πιέστε για να κλείσετε το κουτί.

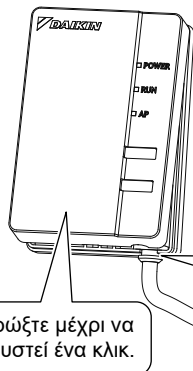

Σπρώξτε μέχρι να ακουστεί ένα κλικ.

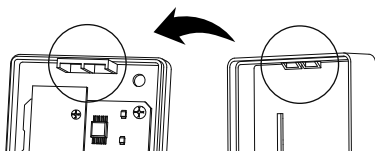

Επάνω κλιπ περιβλήματος προσαρμογέα (κάτω)

Επάνω κλιπ περιβλήματος προσαρμογέα (επάνω)

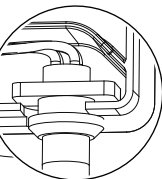

Βεβαιωθείτε ότι το καλώδιο σύνδεσης είναι σταθερά συνδεδεμένο.

4 Έλεγχος λειτουργίας

Ενεργοποιήστε τη συσκευή και βεβαιωθείτε ότι έχει ανάψει η λυχνία [POWER] του προϊόντος.

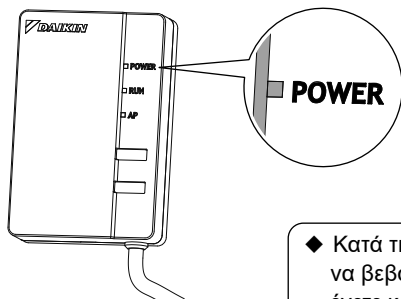

- ◆ Κατά την ενεργοποίηση, να βεβαιώνετε πάντα ότι έχετε κλείσει το περίβλημα του προσαρμογέα (επάνω).

Ο πελάτης είναι υπεύθυνος για την παροχή των ακόλουθων στοιχείων.

- Smartphone ή tablet
(Για την ελάχιστη υποστηριζόμενη έκδοση του Android και του iOS, ανατρέξτε στην τοποθεσία app.daikineurope.com.)
- Σύνδεση στο Internet και συσκευή επικοινωνίας
(Μόντεμ/δρομολογητής ή παρόμοια συσκευή)
- Σημείο πρόσβασης ασύρματου LAN
- Εφαρμογή [Daikin Residential Controller] (Δωρεάν)

Μέθοδος εγκατάστασης της εφαρμογής Daikin Residential Controller

Για τηλέφωνα Android

- (1) Ανοίξτε το [Google Play].
- (2) Αναζητήστε την εφαρμογή [Daikin Residential Controller].
- (3) Ακολουθήστε τις οδηγίες στην οθόνη για να την εγκαταστήσετε.

Για iPhone

- (1) Ανοίξτε το [App Store].
- (2) Αναζητήστε την εφαρμογή [Daikin Residential Controller].
- (3) Ακολουθήστε τις οδηγίες στην οθόνη για να την εγκαταστήσετε.

Ανατρέξτε στην τοποθεσία

app.daikineurope.com

για λεπτομερείς οδηγίες εγκατάστασης.

Αντιμετώπιση προβλημάτων

Ο παρακάτω πίνακας περιγράφει συνοπτικά πώς να αντιμετωπίσετε προβλήματα ή αστάθειες κατά την εγκατάσταση του προϊόντος ή την εκτέλεση των ρυθμίσεων σύνδεσης.

Συμβουλευτείτε τις Συνήθειες ερωτήσεις στην αρχική σελίδα για περισσότερες λεπτομέρειες.

Όταν συμβεί αυτό	Επεξήγηση και σημεία ελέγχου
Δεν ανάβει καμία από τις λυχνίες LED	<ul style="list-style-type: none">→ Δοκιμάστε να χειριστείτε τη μονάδα με το τηλεχειριστήριο υπερύθρων.→ Απενεργοποιήστε το κλιματιστικό και επανεκκινήστε το.→ Βεβαιωθείτε ότι δεν έχουν απενεργοποιηθεί οι λυχνίες LED στην εφαρμογή.→ Ελέγξτε την εγκατάσταση.
Ο προσαρμογέας WLAN δεν εμφανίζεται στην οθόνη επισκόπησης της μονάδας ("Αρχική" οθόνη) μετά τη ρύθμιση παραμέτρων του προσαρμογέα WLAN.	<ul style="list-style-type: none">→ Βεβαιωθείτε ότι η συσκευή είναι ενεργοποιημένη.→ Βεβαιωθείτε ότι είναι αναμμένη η λυχνία LED RUN.→ Αν είναι αναμμένη η λυχνία LED AP, πατήστε το κουμπί MODE για δύο δευτερόλεπτα για να μεταβείτε στη λειτουργία RUN.→ Αν αναβοσβήνει η λυχνία LED RUN, προσπαθήστε ξανά να συνδέσετε τον προσαρμογέα WLAN στο ασύρματο δίκτυο. Βεβαιωθείτε ότι ο προσαρμογέας WLAN βρίσκεται αρκετά κοντά στο δρομολογητή (ασύρματο σημείο πρόσβασης LAN).→ Αν είναι αναμμένη η λυχνία LED RUN, βεβαιωθείτε ότι το smartphone ή το tablet είναι συνδεδεμένο στο ίδιο ασύρματο δίκτυο LAN με τον προσαρμογέα WLAN.

Αντιμετώπιση προβλημάτων

Όταν συμβεί αυτό	Επεξήγηση και σημεία ελέγχου
<p>Κατά την προσπάθεια απευθείας σύνδεσης στον προσαρμογέα (λειτουργία AP), ο προσαρμογέας WLAN δεν εμφανίζεται στη λίστα διαθέσιμων δικτύων Wi-Fi του τηλεφώνου/tablet.</p>	<ul style="list-style-type: none">→ Αν δεν είναι αναμμένη η λυχνία LED AP, πατήστε το κουμπί "Mode" για 2 δευτερόλεπτα για να μεταβείτε στη λειτουργία AP.→ Αν αναβοσβήνει η λυχνία LED AP, περιμένετε μέχρι η λυχνία LED AP να ανάψει (περίπου 1 λεπτό). Ο προσαρμογέας WLAN βρίσκεται ακόμα στο στάδιο της εκκίνησης.→ Αν είναι αναμμένη η λυχνία LED AP, μεταβείτε στη λειτουργία RUN πατώντας το κουμπί MODE για δύο δευτερόλεπτα. Τώρα, επιστρέψτε στη λειτουργία AP πατώντας ξανά το κουμπί MODE για δύο δευτερόλεπτα. Αυτή η διαδικασία αλλάζει το ασύρματο κανάλι στο οποίο λειτουργεί ο προσαρμογέας WLAN. Επαναλάβετε τη διαδικασία αν χρειαστεί.
<p>Καμία από τις παραπάνω ενέργειες δεν είχε αποτέλεσμα</p>	<p>→ Συμβουλευτείτε τις Συνήθειες ερωτήσεων στην τοποθεσία: app.daikineurope.com</p>



DAIKIN INDUSTRIES CZECH REPUBLIC s.r.o.

U Nové Hospody 1/1155, 301 00 Plzeň Skvrňany, Czech Republic

DAIKIN EUROPE N.V.

Zandvoordestraat 300, B-8400 Oostende, Belgium



4P567679-1D 2021.01