

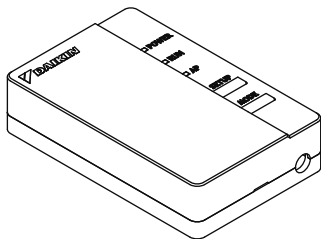

4P567679-1D

Adaptér pro připojení
bezdrátové sítě LAN
BRP069B82

Instalační návod



Domovská stránka: app.daikineurope.com

- ◆ Podrobnosti o specifikacích, pokynech k instalaci, způsobech nastavení, častých dotazech, kopii originálního prohlášení o shodě a nejnovější verzi tohoto návodu naleznete na výše uvedené domovské stránce.



- ◆ Společnost Daikin Industries Czech Republic s.r.o. tímto prohlašuje, že rádiové zařízení BRP069A42 splňuje požadavky směrnice 2014/53/EU.

Příslušenství

Zkontrolujte, zda je v balení následující příslušenství.

Model BRP069B82 ※1 Připevněte k lepicí části na zadní straně tohoto listu a uložte na bezpečném místě.

(A) Adaptér pro připojení bezdrátové sítě LAN



BRP069A42

(B) Nalepovací štítek se sériovým číslem (1 list)

※1

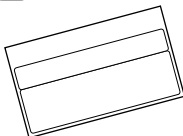

(C) Instalační návod (1 ks)

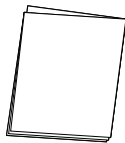

(D) Kabelový svazek

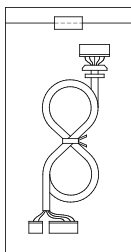

(E) Šrouby a lepicí páska

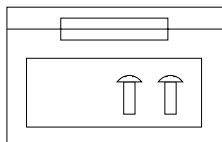

(F) Kabelová páska se základnou

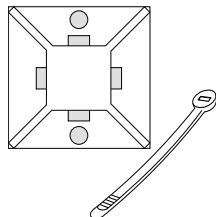

Bezpečnostní opatření

- ◆ V následující části je popsán význam symbolů a piktogramů použitých v této dokumentaci.

Po dokončení instalace předejte tento návod zákazníkovi.

- ◆ K provedení provozní zkoušky klimatizace postupujte dle instalačního návodu klimatizace.



Ochrana zařízení označené tímto symbolem je zajištěna dvojitou izolací a nevyžaduje bezpečnostní přípojku k elektrickému uzemnění.



Zakázáno



Postupujte
dle pokynů



Výstraha

Situace, které mohou mít za následek smrt nebo vážné zranění.

Při instalaci:



- O provedení instalace požádejte svého prodejce nebo technika.
(Může dojít k úrazu elektrickým proudem nebo požáru.)
- K instalaci vždy používejte příslušenství a stanovené součásti. Vždy dodržujte pokyny uvedené v tomto instalačním návodu.
(Může dojít k pádu jednotky, úrazu elektrickým proudem nebo požáru.)
- Elektroinstalace musí být prováděna v souladu s instalačním návodem a národními předpisy nebo směrnicemi pro elektrickou instalaci.
- Při instalaci vždy vypněte napájení.
(Při dotyku elektrických součástí může dojít k úrazu elektrickým proudem.) Hlavní vypínač pro instalaci se nachází na venkovní jednotce. Vypněte prosím tento hlavní vypínač, abyste vypnuli napájení.

Bezpečnostní opatření



Výstraha

Situace, které mohou mít za následek smrt nebo vážné zranění.

Při používání:



- Neprovádějte demontáž, úpravy ani opravy.
(Může dojít k požáru, úrazu elektrickým proudem nebo zranění.)
- Nedotýkejte se tohoto zařízení mokřými rukama.
(Může dojít k úrazu elektrickým proudem nebo požáru.)
- Zajistěte, aby nedošlo k namočení tohoto zařízení ani jej nepoužívejte při koupání nebo provádění podobných činností s vodou.
(Může dojít k úrazu elektrickým proudem nebo požáru.)
- Nepoužívejte toto zařízení v blízkosti lékařského vybavení nebo osob používajících kardiostimulátory nebo defibrilátory. Tento výrobek může způsobit život ohrožující elektromagnetické rušení.
- Nepoužívejte tento výrobek v blízkosti automaticky řízeného zařízení, například automatických dveří nebo požárních alarmů.
(Může způsobit nehody v důsledku chybného chování zařízení.)



- V případě, že ze zařízení vychází abnormální zápach nebo zvuk, či pokud se přehřívá nebo z něj vychází kouř, ihned odpojte klimatizaci ze zásuvky.
(Může způsobit požár nebo poruchu.)
 - ◆ Požádejte o prohlídku svého prodejce.
- Odpojte klimatizaci z elektrické zásuvky, jestliže došlo k pádu výrobku nebo pokud je poškozený.
(Může způsobit požár nebo úrazu elektrickým proudem.)
 - ◆ Požádejte o prohlídku svého prodejce.

Bezpečnostní opatření



Varování

Situace, které mohou mít za následek škody nebo zranění.

Při instalaci:



- Neinstalujte do míst, kde může dojít k úniku hořlavých plynů.
(Může způsobit požár.)



- Při odpojování nebo připojování kabel držte za konektor.
(V opačném případě může dojít k požáru nebo úrazu elektrickým proudem.)

Při používání:



- Nepoužívejte v místech, kam mají přístup malé děti.
(Může dojít ke zranění.)

- Nepoužívejte tento výrobek v blízkosti mikrovlnné trouby.
(Může ovlivnit bezdrátovou komunikaci LAN.)

Požadavky na likvidaci



- Váš produkt je označen tímto symbolem. Tento symbol znamená, že elektrické a elektronické produkty se nesmí přidávat do netříděného domovního odpadu.
- Výrobek se nikdy nepokoušejte demontovat sami: demontáž systému a ostatních částí zařízení musí být provedena kvalifikovaným instalačním technikem v souladu s příslušnými místními a národními předpisy.
- Výrobek a odpad musí být likvidovány ve specializovaném zařízení, aby její části mohly být opakovaně použity, recyklovány nebo regenerovány.
- Zajistíte-li správnou likvidaci výrobku, pomůžete ochraně před případnými negativními důsledky pro životní prostředí a dopady na lidské zdraví. Podrobnější informace si vyžádejte od pracovníka, který provedl instalaci, nebo od místních úřadů.

Hlavní součásti

Adaptér pro připojení bezdrátové sítě LAN

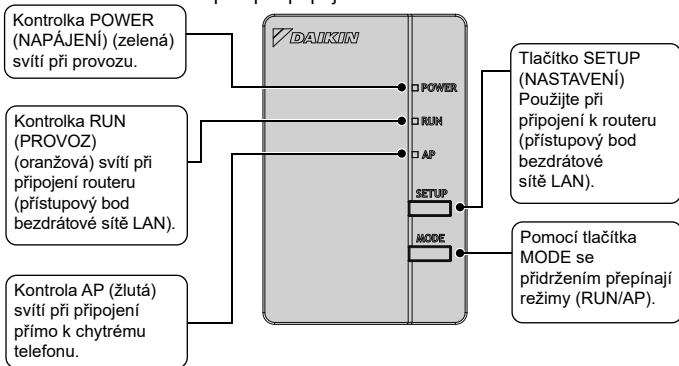

Hlavní součásti

Základní parametry:

Frekvenční rozsah:	2400 MHz–2483,5 MHz
Rádiový protokol:	IEEE 802.11b/g/n
RF kanál:	1–11
Výstupní výkon:	0 dBm~18 dBm
ERP:	17 dBm (11b) / 13 dBm (11g) / 12 dBm (11n)
Napájení:	DC 14 V / 16 V /100 mA

RF kanál: Radiofrekvenční kanál

ERP: Efektivní vyzařovaný výkon

FCAG*B, FCAHG*H

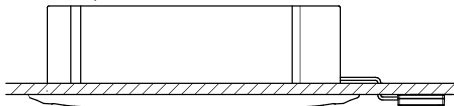

Vnitřní jednotka se
může od obrázku lišit

Instalace



Výstraha

Před instalací vždy vypněte napájení. (Při dotyku elektrických součástí může dojít k úrazu elektrickým proudem.) Hlavní vypínač pro instalaci se nachází na venkovní jednotce.



VŽDY připojte drátový nebo bezdrátový dálkový ovladač (např. BRC1E, BRC1H, BRC7), jinak Daikin Residential Controller **NEBUDE** funkční.

1 Výběr místa instalace

- Adaptér WLAN by měl být umístěn na místě, kde:
- není vystaven přímému slunečnímu světlu,
- není v blízkosti zdroje tepla či páry,
- v blízkosti není žádný zdroj výparů strojního oleje (tím by mohlo dojít ke zkrácení životnosti vnitřní jednotky),
- je ve vzdálenosti nejméně 1 metr od jakéhokoli televizoru či rádia (jednotka by mohla způsobovat rušení obrazu či zvuku),
- vzdálenost mezi vnitřní jednotkou a adaptérem WLAN je v rozsahu délky kabelu WLAN.

Instalace

2 Instalace kabeláže WLAN ke kartě vnitřní jednotky

Připojte kabeláž (D) adaptéru WLAN ke konektorům X35A a X50A na kartě vnitřní jednotky podle schématu zapojení ovladače WLAN.

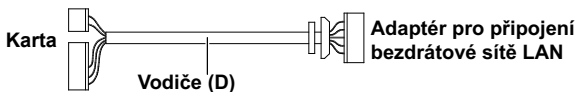

3 Schéma zapojení

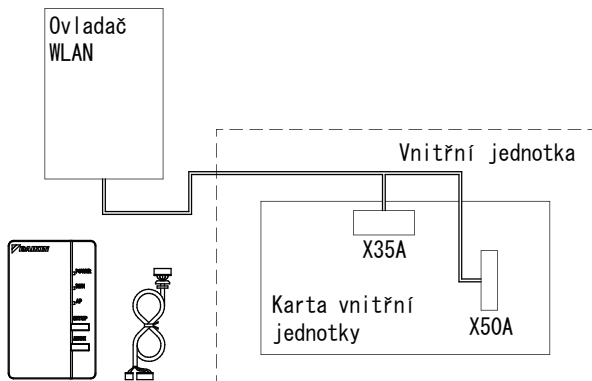

Pro získání dalších podrobností o instalaci adaptéru WLAN k vašemu modelu prosím navštivte stránky app.daikineurope.com.

Instalace kabeláže k adaptéru bezdrátové sítě LAN

1 Demontujte kryt adaptéru (horní).

Zatlačte běžný šroubovák do prohlubně mezi horní a dolní částí krytu a kryt odstraňte. (Dejte pozor, abyste kryt nepoškodili.)

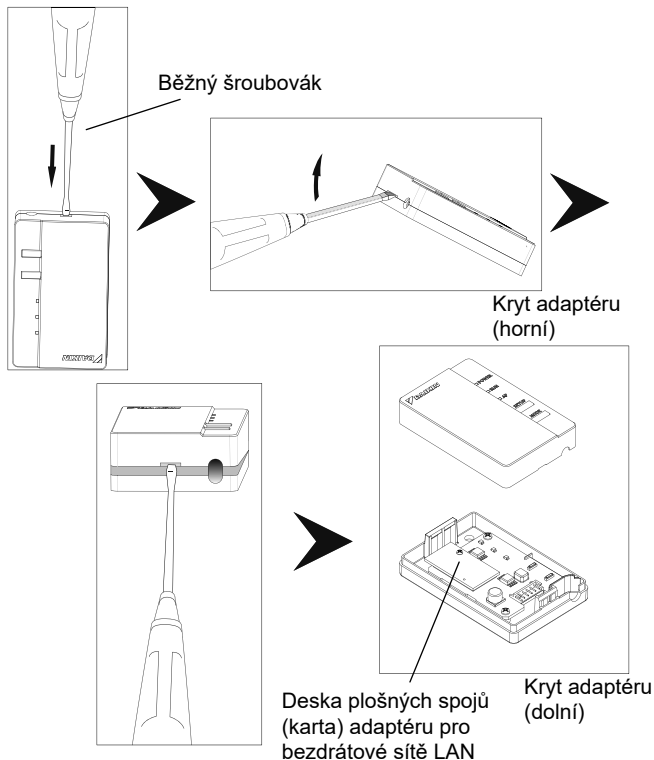

2 Připojte připojovací kabel k výrobku.

Připojte konektor připojovacího kabelu (bílý).

- ◆ Upevněte připojovací kabel ke drážce v krytu adaptéru (dolní).
- ◆ Před připevněním horního krytu adaptéru WLAN adaptér WLAN upevněte pomocí šroubů na stěnu.

Připojte konektor ke stejné barvě.

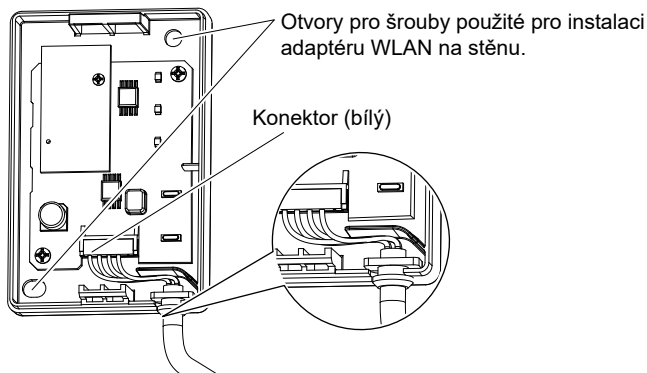

Upevněte připojovací kabel a zajistěte, aby nedošlo k jeho namáhání vnějšími silami.

Pro získání dalších podrobností o instalaci adaptéru WLAN na stěnu prosím navštivte stránky app.daikineurope.com.

3 Vraťte kryt adaptéru do původního stavu.

Zacvakněte horní část krytu do úchytky v horní části spodního krytu a zatlačením skříň uzavřete.

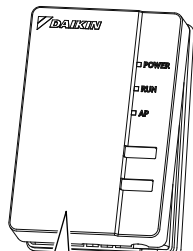

Zatlačte, dokud neuslyšíte cvaknutí.

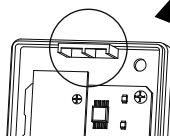

Úchytka v horní části krytu adaptéru (dolní)

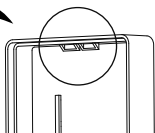

Úchytka v horní části krytu adaptéru (horní)

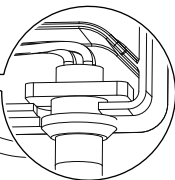

Zkontrolujte, zda je přípojovací kabel dobře upevněn.

4 Kontrola funkčnosti

Zapněte napájení a zkontrolujte, zda kontrolka [POWER] tohoto výrobku svítí.

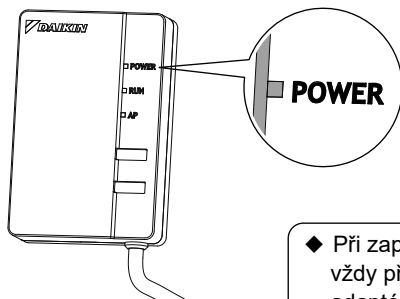

- ◆ Při zapnutí napájení vždy připojte kryt adaptéru (horní).

Zákazník odpovídá za zajištění následujícího:

- chytrý telefon nebo tablet
(Minimální podporovanou verzi systému Android a iOS naleznete na stránce app.daikineurope.com.)
- Internetové připojení a komunikační zařízení
(modem/router nebo podobné zařízení).
- Přístupový bod bezdrátové sítě LAN
- [Daikin Residential Controller] (Zdarma)

Způsob instalace Daikin Residential Controller

Pro telefony se systémem Android

- (1) Otevřete [Google Play].
- (2) Vyhledejte [Daikin Residential Controller].
- (3) Proveďte instalaci podle pokynů na obrazovce.

Pro telefony iPhone

- (1) Otevřete [App Store].
- (2) Vyhledejte [Daikin Residential Controller].
- (3) Proveďte instalaci podle pokynů na obrazovce.

Podrobné pokyny viz
app.daikineurope.com.

Odstraňování problémů

V následující tabulce je uveden stručný popis řešení problémů při instalaci zařízení nebo provádění nastavení.

Podrobnější informace naleznete v sekci časté dotazy na našich domovských stránkách.

Problém	Vysvětlení a kde provést kontrolu
Žádná kontrolka LED nesvítí.	<ul style="list-style-type: none">→ Zkuste ovládat jednotku pomocí infračerveného dálkového ovladače.→ Vypněte klimatizaci a opět ji spusťte.→ Ujistěte se, že LED kontrolky nejsou při dané aplikaci vypnuty.→ Zkontrolujte instalaci.
Adaptér WLAN není viditelný na přehledové obrazovce jednotky ("výchozí" obrazovka) po provedení konfigurace adaptéru WLAN.	<ul style="list-style-type: none">→ Zkontrolujte, zda je zapnuto napájení.→ Zkontrolujte, zda svítí LED kontrolka RUN/AP.→ Jestliže LED kontrolka AP svítí, stiskněte tlačítko REŽIM po dobu dvou sekund pro přepnutí do režimu RUN (PROVOZ).→ Jestliže LED kontrolka RUN bliká, zkuste znovu připojit adaptér WLAN k bezdrátové síti. Ujistěte se, že je adaptér WLAN dostatečně blízko routeru (přístupový bod bezdrátové sítě LAN).→ Jestliže LED kontrolka RUN svítí, ujistěte se, že je chytrý telefon nebo tablet připojen ke stejné bezdrátové síti LAN jako adaptér WLAN.

Odstraňování problémů

Problém	Vysvětlení a kde provést kontrolu
Při pokusu o přímé připojení k adaptéru (režim AP), není adaptér WLAN viditelný v seznamu dostupných Wi-Fi sítí telefonu/tabletu.	<ul style="list-style-type: none">→ Jestliže LED kontrolka AP nesvítí, stiskněte tlačítko "Režim" po dobu 2 sekund pro přepnutí do režimu AP.→ Jestliže LED kontrolka AP bliká, vyčkejte prosím, dokud LED kontrolka AP nezačne svítit nepřerušovaně (přibližně 1 minuta). Adaptér WLAN se stále spouští.→ Jestliže LED kontrolka AP svítí, přepněte do režimu RUN stisknutím tlačítka MODE (REŽIM) po dobu dvou sekund. Nyní opět přepněte na režim AP opětovným stisknutím tlačítka MODE po dobu dvou sekund. Tím se změní bezdrátový kanál na kterém pracuje adaptér WLAN. <p>V případě potřeby postup zopakujte.</p>
Nic z výše uvedeného nefunguje.	→ Podívejte se do části Časté dotazy (FAQ) na stránkách: app.daikineurope.com



DAIKIN INDUSTRIES CZECH REPUBLIC s.r.o.

U Nové Hospody 1/1155, 301 00 Plzeň Skvrňany, Czech Republic

DAIKIN EUROPE N.V.

Zandvoordestraat 300, B-8400 Oostende, Belgium



4P567679-1D 2021.01