



Manual de instalare

Set de ventile de închidere pentru agentul frigorific

Cuprins

Pagina

1. Introducere	1
2. Accesorii	1
3. Instalarea ventilelor de închidere	1
4. Instrucțiuni de manipulare a ventilelor de închidere	1
5. Verificarea finală	1
6. Vidarea/recuperarea și întreținerea circuitului de agent frigorific	2
6.1. Prezentare generală a sistemului	3
6.2. Prezentare generală a recuperării/vidării pentru întreținerea unei unități interioare (racordurile pentru circuitul R410A)	3

1. Introducere

Vă mulțumim că ați cumpărat acest set opțional.

Setul poate fi racordat numai la unitatea interioară EKHBRD. Setul este destinat instalației interioare cu montare pe perete.

Instrucțiunile originale sunt scrise în limba engleză. Toate versiunile în alte limbi sunt traduceri ale instrucțiunilor originale.

2. Accesorii

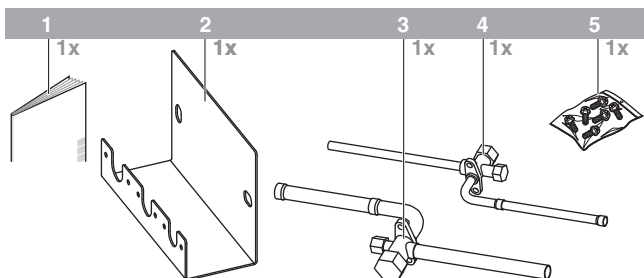

- 1 Manual de instalare
- 2 Placă de sprijin
- 3 Ventil de închidere pentru gaz
- 4 Ventil de închidere pentru lichid
- 5 Șuruburi de fixare

3. Instalarea ventilelor de închidere



Măsuri de precauție la lipire.

Consultați manualul de instalare al unității exterioare pentru măsurile de precauție la lipire.

Ventilele de închidere trebuie instalate lângă unitate, într-un loc accesibil (când este necesară deservirea, ventilele de închidere trebuie închise, iar echipamentul pentru recuperare/vidare trebuie conectat).

Stabiliți unde doriți să instalați ventilele de închidere și așezați-le pe perete, utilizând placa de susținere.

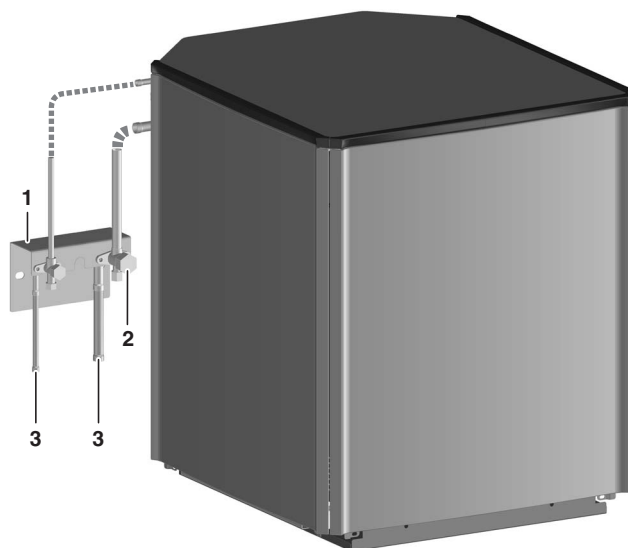

- 1 Placă de susținere
- 2 Ventil închidere
- 3 La unitatea exterioară

Finalizați lucrările la tubulatura agentului frigorific (conectați tubulatura pregătită a agentului frigorific la tubulatura care vine de la unitatea exterioară).

4. Instrucțiuni de manipulare a ventilelor de închidere

Consultați manualul de instalare al unității exterioare pentru instrucțiunile de manipulare a ventilelor de închidere.

5. Verificarea finală

Consultați manualul de instalare al unității interioare pentru verificarea finală.

În plus, aveți grijă ca toate ventilele de închidere să fie deschise. Consultați procedul de vidare a unității exterioare.

6.1. Prezentare generală a sistemului

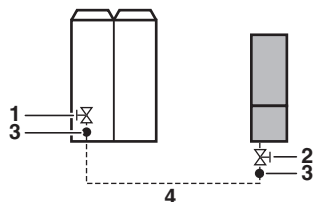

- 1 Unitate exterioară cu ventil de închidere
- 2 Unitate interioară cu ventil de închidere
- 3 Punct de lipire
- 4 Tubulatură de legătură

6.2. Prezentare generală a recuperării/vidării pentru întreținerea unei unități interioare (racordurile pentru circuitul R410A)

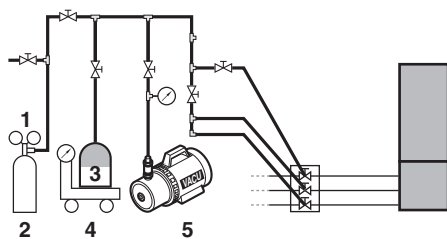

- 1 Ventil de reducere
- 2 Azot
- 3 Rezervor cu agent frigorific R410A (sistem sifon)
- 4 Instrument de măsurare
- 5 Pompă de vid

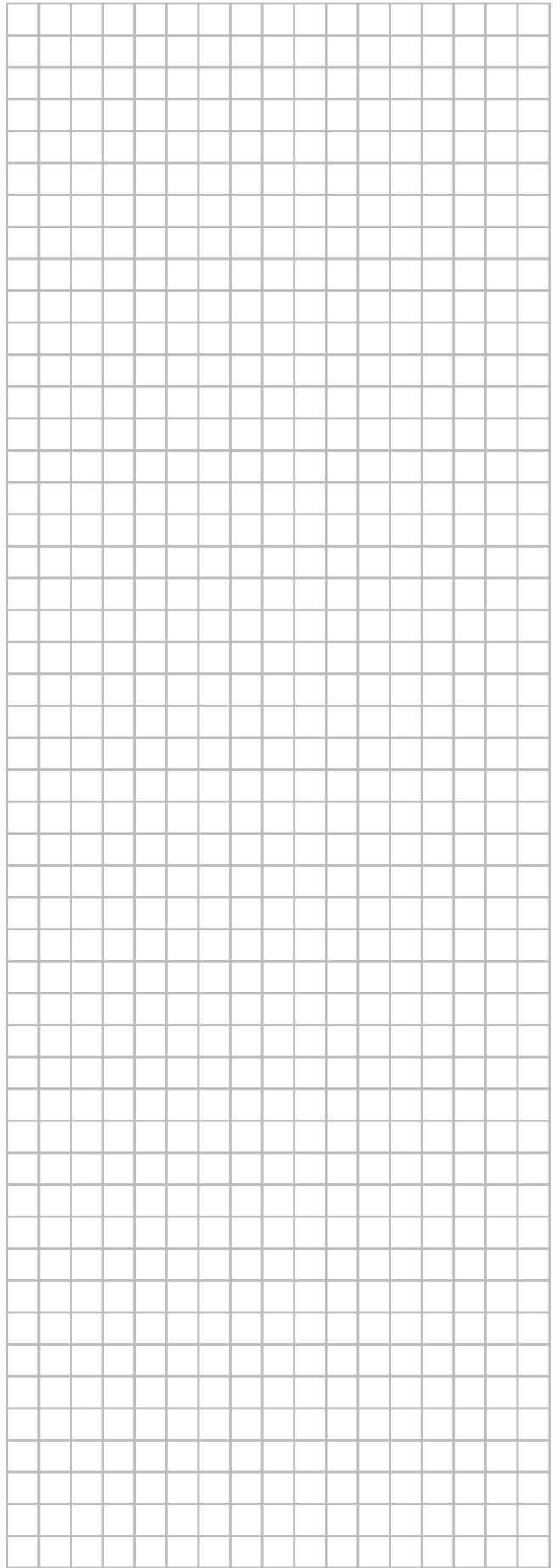
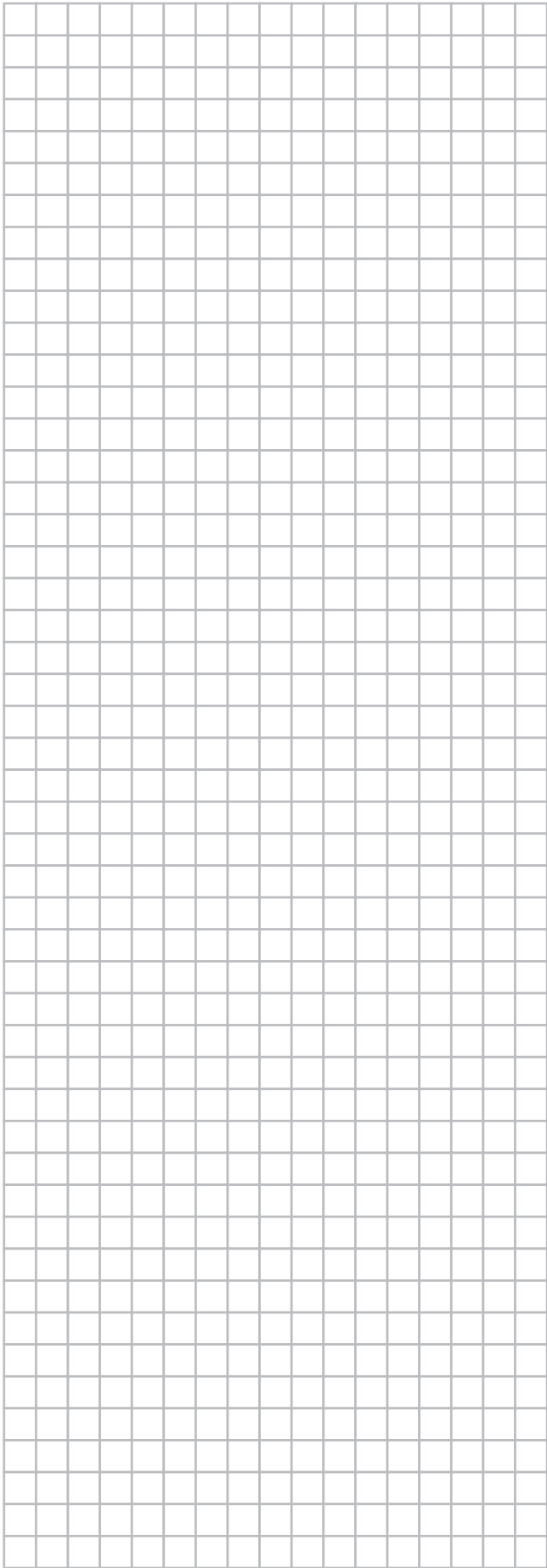

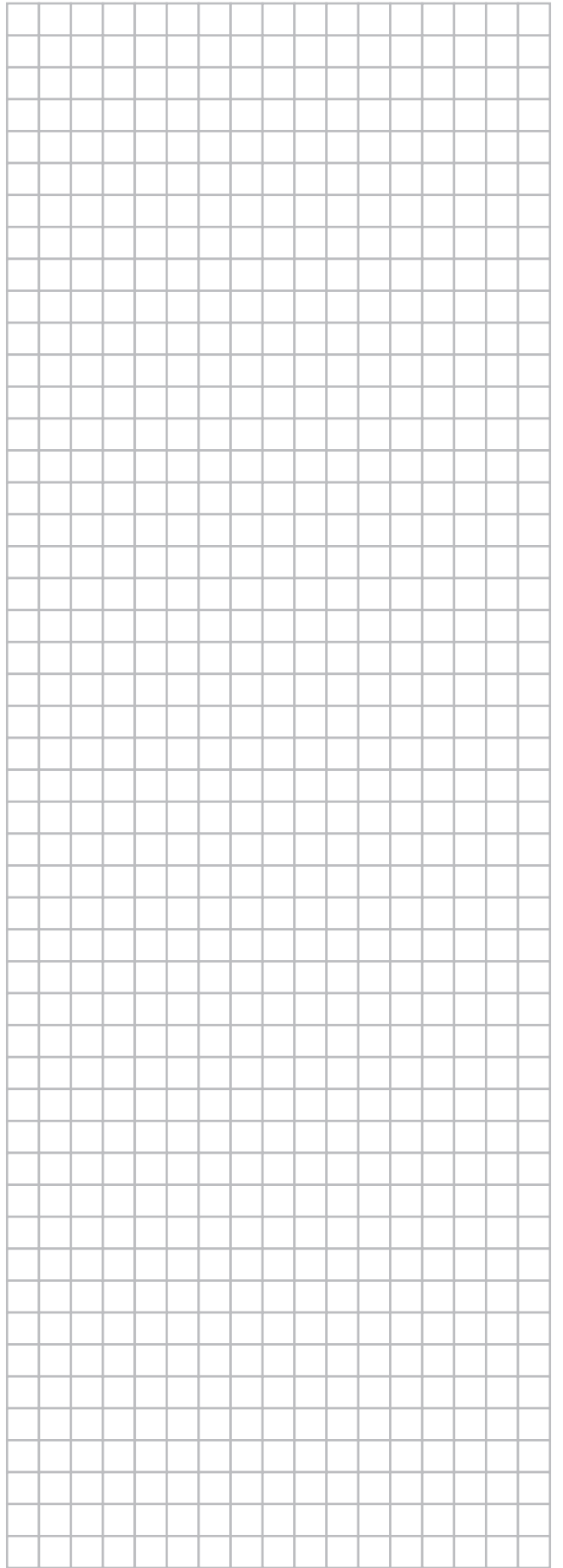
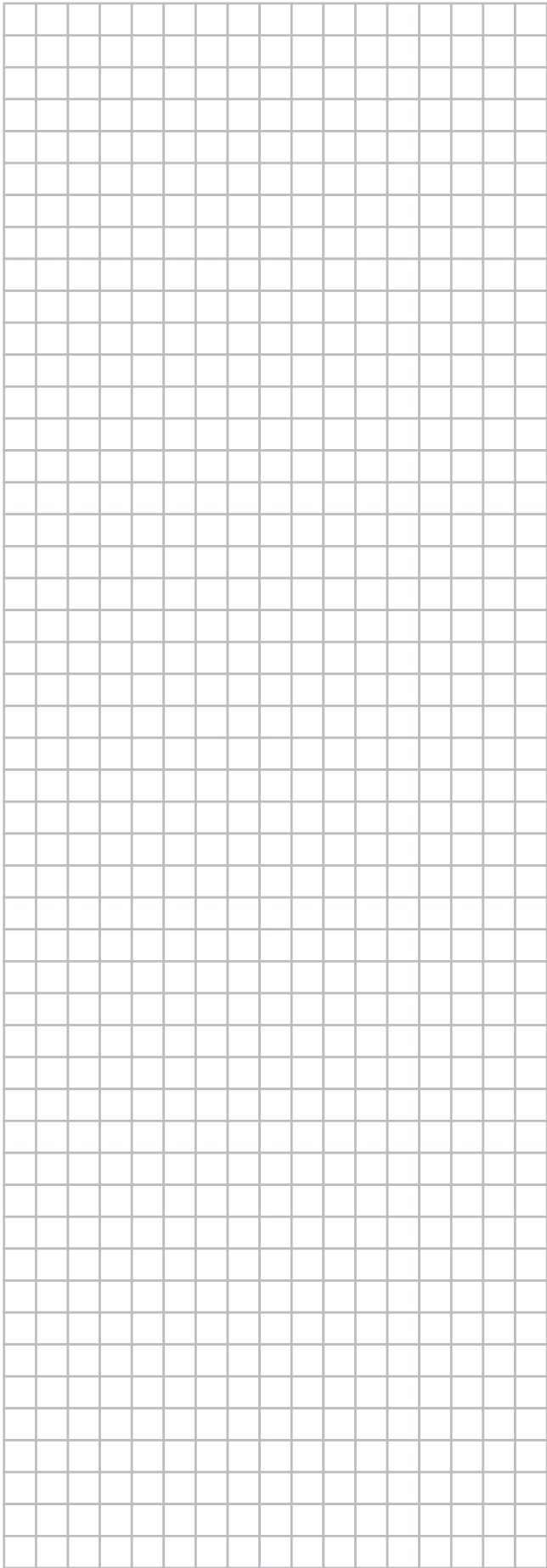

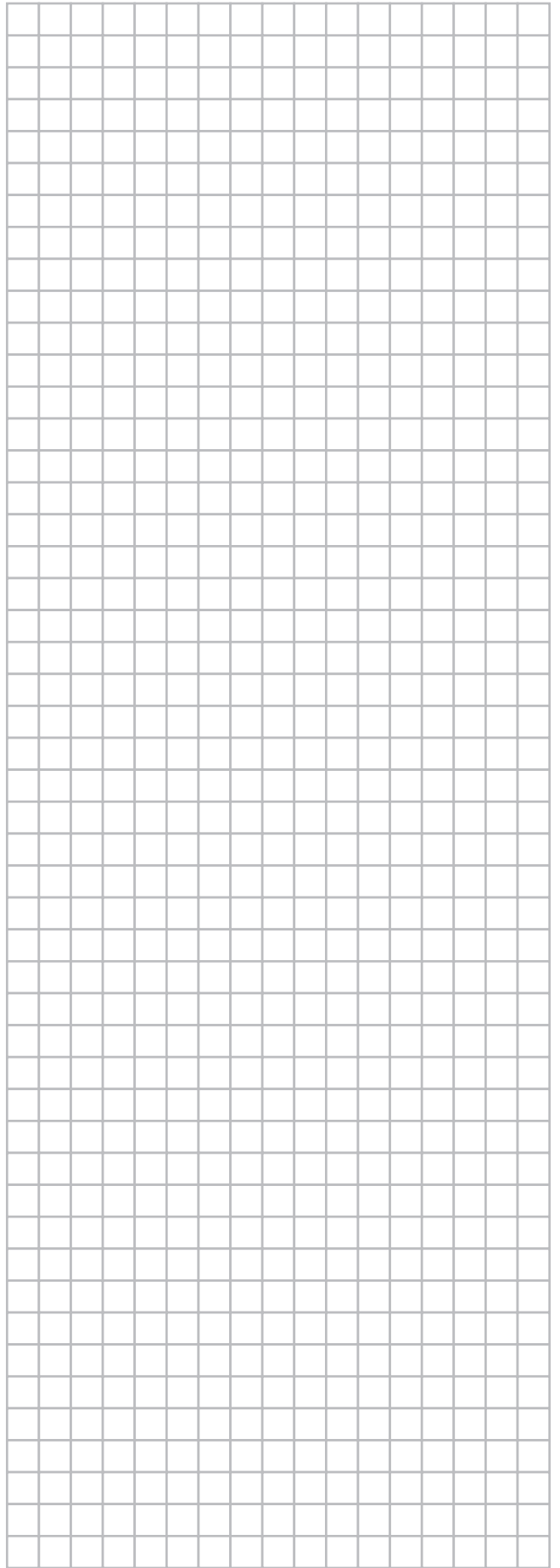
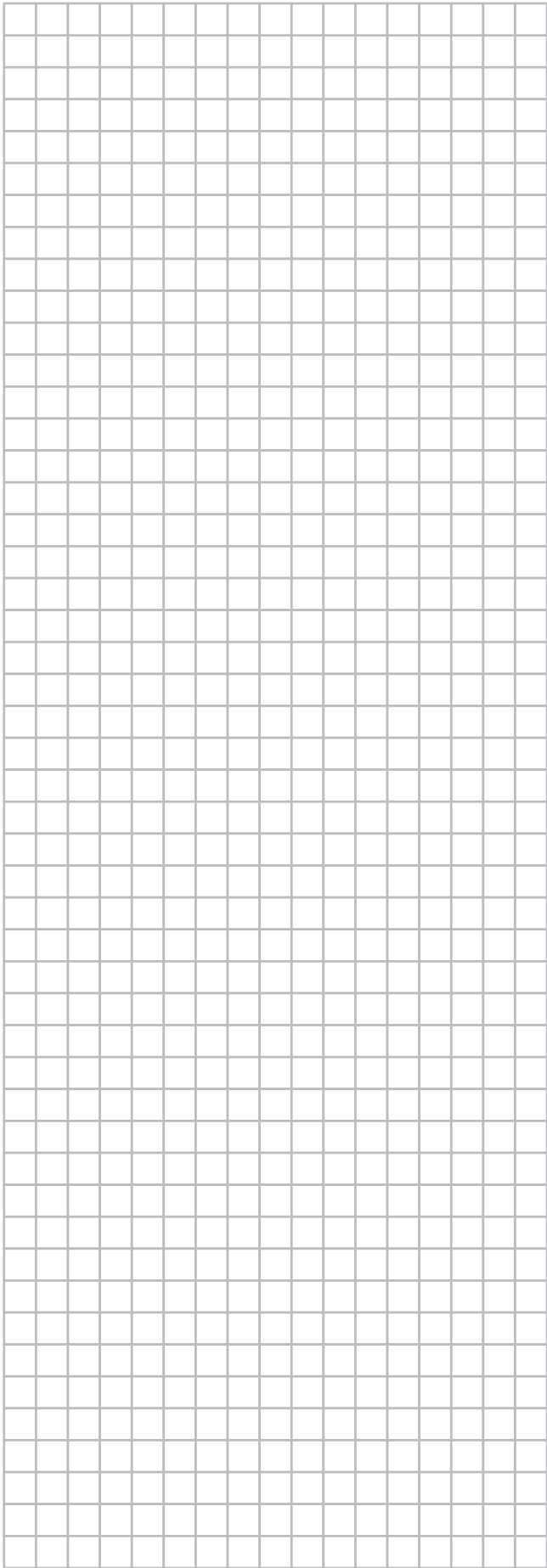



4PW73662-1 000000B

Copyright 2012 Daikin

DAIKIN EUROPE N.V.

Zandvoordestraat 300, B-8400 Oostende, Belgium

4PW73662-1 04.2012