

**DAIKIN**

# ŽIČNI DALJINSKI UPRAVLJALNIK

PRIROČNIK ZA MONTAŽO

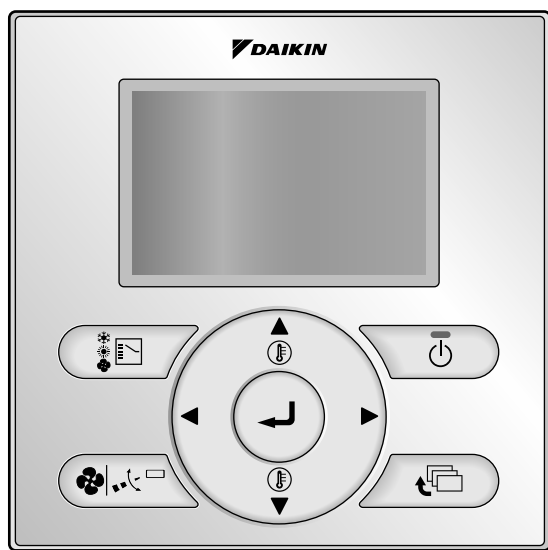

BRC1E52B7

**Pred montažo tega izdelka obvezno preberite  
priljučni priročnik za montažo.**

# Vsebina

1. Varnostni ukrepi .....	2
2. Oprema .....	4
3. Postopek namestitve daljinskega upravljalnika.....	4
4. Funkcije in elementi menija gumbov daljinskega upravljalnika .....	10
5. Vklop napajanja .....	12
6. Nastavitve sistema .....	13
7. Način preizkusa delovanja (za SkyAir) .....	16
8. Kako preverite Seznam napak? .....	19
9. Kako se registrirajo Podatki vzdrževalca?....	20
10. Potrditev registriranih podatkov .....	21
11. Ura in koledar.....	22
12. Jezik.....	23
13. Onemogočanje gumbov.....	24
14. Onemogočanje funkcij.....	25



# 1. Varnostni ukrepi

Izvorna navodila so pisana v angleščini. Navodila v vseh drugih jezikih so prevodi navodil v izvornem jeziku.

## ■ Glejte tudi priročnik za montažo, priložen notranji enoti.

**Pred montažo opreme za klimatizacijo skrbno preberite poglavje "Varnostni ukrepi" in pazite na pravilno montažo opreme.**

- V tem dokumentu opisani previdnostni ukrepi so označeni s signalnima besedama OPOZORILO in POZOR. Vsi vsebujejo informacije, ki so pomembne za varnost. Obvezno jih v celoti upoštevajte.

 <b>OPOZORILO</b>	Če teh navodil ne upoštevate pravilno, lahko pride do telesnih poškodb ali smrti.
 <b>POZOR</b>	Če teh navodil ne upoštevate pravilno, lahko pride do materialne škode ali telesnih poškodb, ki so lahko v nekaterih primerih tudi hude.

- Po končani montaži zaženite preizkusno delovanje in preverite morebitne napake ter stranki pojasnite, kako naj upravlja klimatsko napravo in zanjo skrbi s pomočjo priročnika za uporabo. Stranki naročite, naj shrani priročnik za montažo, skupaj s priročnikom za uporabo, za prihodnjo rabo.

 <b>OPOZORILO</b>
Za izvedbo namestitvenih del se dogovorite s svojim prodajalcem ali strokovnim osebjem. Daljinskega upravljalnika ne poskušajte predstavljati ali nameščati sami. Napačna namestitvev lahko povzroči puščanje vode, električni udar ali požar.
O prestavitvi in ponovni namestitvi daljinskega upravljalnika se posvetujte z lokalnim zastopnikom. Napačna namestitvev lahko povzroči puščanje, električni udar ali požar.
Daljinski upravljalnik namestite skladno z navodili v tem priročniku za montažo. Napačna namestitvev lahko povzroči puščanje vode, električni udar ali požar.
Pazite, da boste za namestitvena dela uporabili izključno predpisano dodatno opremo in dele. Če določenih delov ne boste uporabili, utegne to povzročiti padec naprave, puščanje vode, električni udar ali požar.
Daljinski upravljalnik montirajte na podlago, ki zagotavlja ustrezno nosilnost za daljinski upravljalnik. Podlaga, ki ne zagotavlja ustrezne nosilnosti, lahko povzroči padec daljinskega upravljalnika in poškodbe.
Dela na električni napeljavi morajo biti opravljena skladno z zadevnimi lokalnimi in nacionalnimi predpisi ter skladno z navodili v tem priročniku za montažo. Uporabite izključno ločen napajalni tokokrog. Nezadostna zmogljivost napajalnega tokokroga in neustrezna izdelava sta lahko vzrok za električni udar ali požar.
Montažna dela vedno opravljajte z izklopljenim napajanjem. Dotik z električnimi deli pod napetostjo bo povzročil električni udar.
Ne razstavljajte, ne predelujte in ne popravljajte. To bo povzročilo električni udar in/ali požar.
Pazite, da bo ožičenje pritrjeno, da bodo uporabljeni predpisani kabli in da bo zagotovljeno, da priključne sponke ali kabli ne bodo napeti. Neustrezne povezave ali pritrditve kablov utegnejo povzročiti neobičajno segrevanje ali požar.
Izbira materialov in instalacij mora biti skladna z veljavnimi nacionalnimi in mednarodnimi standardi.

## **POZOR**

Da bi preprečili puščanje in električni udar zaradi vdora vode ali žuželk, odprtino za kable zapolnite s tesnilnim kitom.

Da preprečite električni udar, izdelka ne upravljajte z mokrimi rokami.

Daljinskega upravljalnika ne perite z vodo, saj lahko pride do električnega udara ali požara.

Notranje in zunanje enote, napajalne in povezovalne kable namestite vsaj 1 meter stran od televizije in radia, da bi preprečili motnje v sliki ali šum.

(Odvisno od jakosti vhodnega signala tudi 1 meter morda ne bo dovolj, da bi se preprečil šum.)

Klimatske naprave ne nameščajte na naslednjih mestih:







1. Kjer je koncentracija megle mineralnega olja oziroma hlapov visoka (npr. v kuhinji).  
Plastični deli se bodo poškodovali, deli lahko odpadejo in lahko pride do puščanja vode.
2. Na mesta, kjer nastajajo korozivni plini, npr. kisli žvepleni plin.  
Zaradi korozije bakrenih cevi ali zvarov bi lahko začelo puščati hladivo.
3. V bližini strojev, ki oddajajo elektromagnetno sevanje.  
Elektromagnetno sevanje lahko ovira delovanje krmilnega sistema in povzroči napake enote.
4. Kjer lahko pride do puščanja vnetljivih plinov, kjer so v zraku ogljikova vlakna ali zmesi vnetljivega prahu, ali kjer so v zraku vnetljivi hlapi, na primer razredčila za barve ali bencina.  
Delovanje enote v tovrstnih pogojih utegne povzročiti požar.
5. Območje visokih temperatur ali mesto z odprtim plamenom.  
Lahko pride do segrevanja in/ali požara.
6. Vlažna območja ali mesta, kjer je enota lahko izpostavljena vodi.  
Če voda vdre v daljinski upravljalnik, utegne to povzročiti električni udar in odpoved vgrajene elektronike.

Pri uporabi termostatske funkcije upravljalnika izberite namestitveno mesto glede na naslednje zahteve:

- kjer je mogoče zaznati povprečno temperaturo prostora,
- kjer ni izpostavljen neposrednim sončnim žarkom,
- kjer je odmaknjen od virov toplote,
- kjer nanj ne vpliva zunanji zrak pri odpiranju/zapiranju vrat in podobno.

## 2. Oprema

Priložena je naslednja oprema.

Lesni vijak	Mali vijak	Vežica	Zgoščenka s priročnikom	Hiter pregled	Kanal za kable
(Ø3,5×16) 2x 	(M4×16) 2x 	1x 	1x 	1x 	1x 

## 3. Postopek namestitve daljinskega upravljalnika

### 3-1 Določite, kje boste namestili daljinski upravljalnik.

Obvezno sledite poglavju "1. Varnostni ukrepi", ko določate mesto namestitve.

### 3-2 Pripravite odprtino za kable na steni, če boste kable povlekli skozi hrbtno stran.

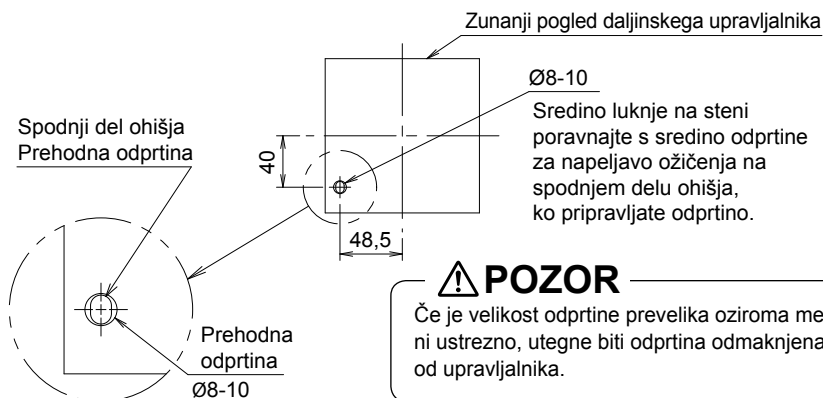

### 3-3 Odstranite zgornji del ohišja.

Vstavite izvijač v vdolbino na spodnjem delu in odstranite zgornji del (2 točki).

Tiskano vezje daljinskega upravljalnika je montirano na zgornji del ohišja. Pazite, da ne boste poškodovali tiskanega vezja z izvijačem.

Pazite, da vlaga ne pride v stik s tiskanim vezjem na odstranjenem zgornjem delu ohišja.

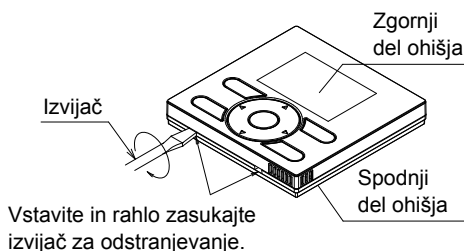

### 3-4 Določite smer izstopa kablov upravljalnika (odprtina na hrbtni strani, levo, na sredini zgoraj oziroma zgoraj).

#### 3-4-1 Odprtina na hrbtni strani

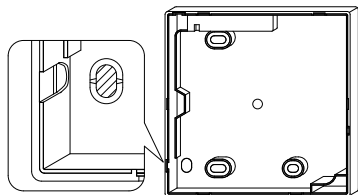

Izrežite smolnati del (črtkani predel).

#### 3-4-2 Odprtina levo

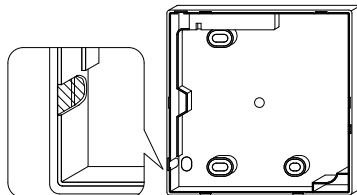

Izrežite tanek del (črtkani predel) s kleščami ali podobnim orodjem in nato s pilo ali podobnim orodjem zgladite robove.

#### 3-4-3 Odprtina zgoraj

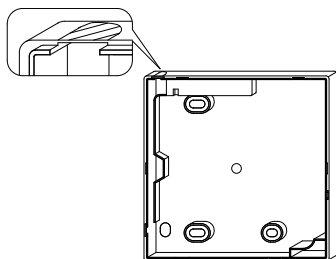

Izrežite tanek del (črtkani predel) s kleščami ali podobnim orodjem in nato s pilo ali podobnim orodjem zgladite robove.

#### 3-4-4 Odprtina sredinsko zgoraj

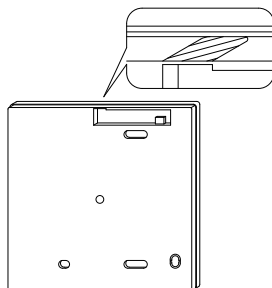

Izrežite tanek del (črtkani predel) s kleščami ali podobnim orodjem in nato s pilo ali podobnim orodjem zgladite robove.

### 3-5 Napeljite ožičenje.

#### **⚠ POZOR**

1. Signalni kabli niso pritrjeni na stikalno omarico.
2. Ne prijemajte neposredno tiskanega vezja daljinskega upravljalnika.

Specifikacija ožičenja

Vrsta vodnikov	Z vinilom oplaščen vodnik
Prez vodnika	0,75~1,25 mm <sup>2</sup>

Snemite izolacijo z dela v daljinskem upravljalniku.

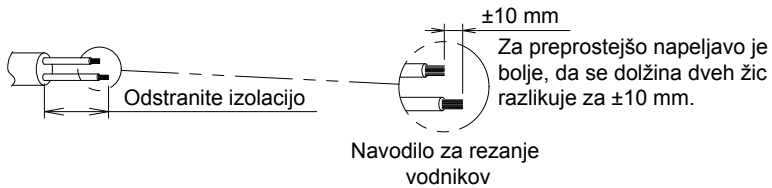

Dolžina odstranjene izolacije

- ±150 mm za odprtino zgoraj
- ±200 mm za odprtino sredinsko zgoraj

Povežite sponke (P/P1, N/P2) na zgornjem delu ohišja daljinskega upravljalnika s sponkami (P1, P2) notranje enote. (P1 in P2 nimata polarnosti.)

### 3-5-1 Odprtina na hrbtni strani

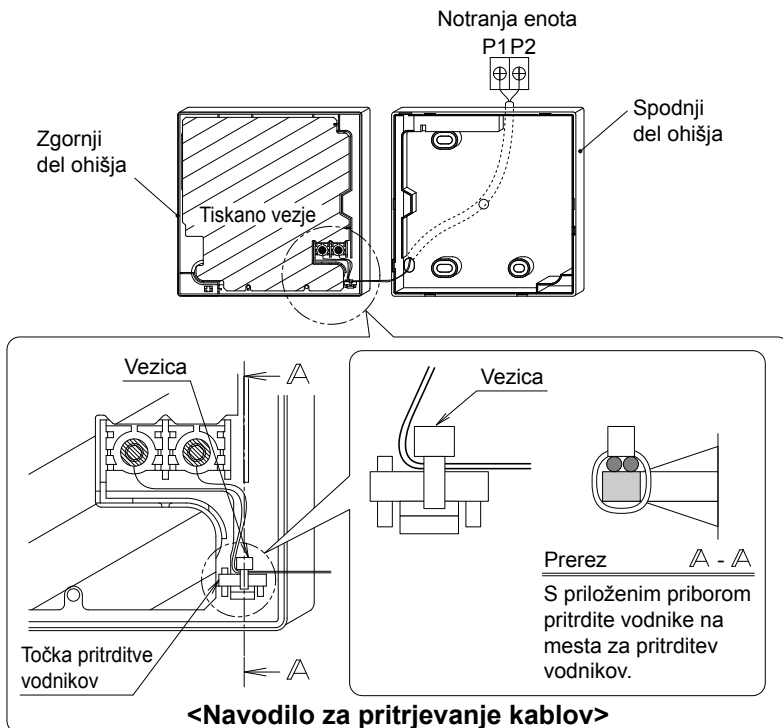

### 3-5-2 Odprtina levo

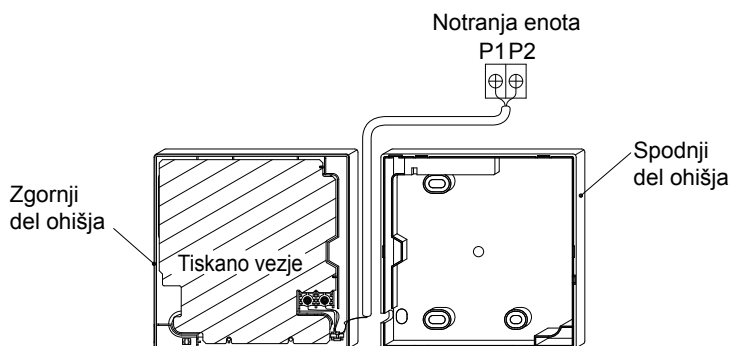

### 3-5-3 Odprtina zgoraj

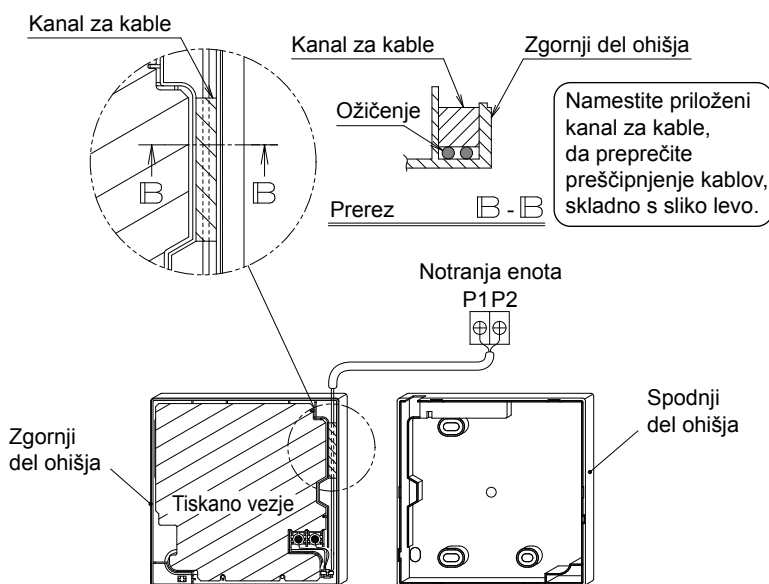

### 3-5-4 Odprtina sredinsko zgoraj

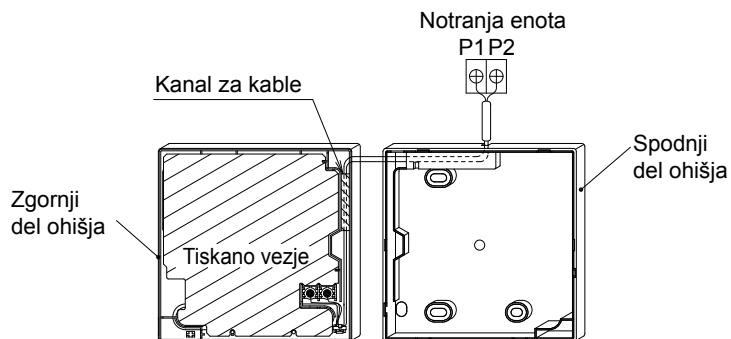



## **⚠ POZOR**

- Kable napeljite stran od napajalnega vodnika, da preprečite električni šum (zunanji šum) v ožičenju.
- Odprtino za napeljavo kablov varno zatesnite s tesnilnim kitom (lokalna dobava), da preprečite vdor žuželk in podobno.

### **3-6 Postopek pritrditve spodnjega dela ohišja.**

Če kable napeljujete sredinsko in navzgor ali nazaj, glejte najprej postopek ožičenja, saj je treba ožičenje povezati z ohišjem pred pritrjevanjem.

#### **3-6-1 Pri montaži na steno**

Pritrdite s priloženima lesnima vijakoma (2×).

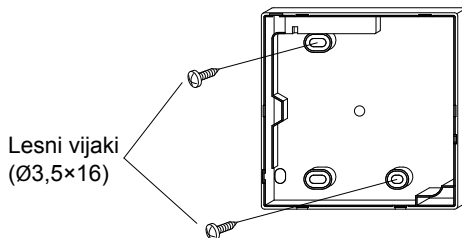

#### **3-6-2 Pri montaži na stikalno omarico**

Pritrdite s priloženima malima vijakoma (2×).

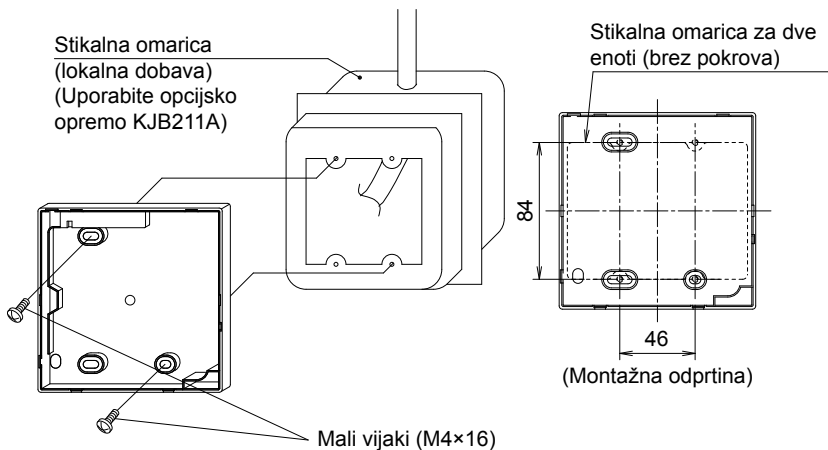

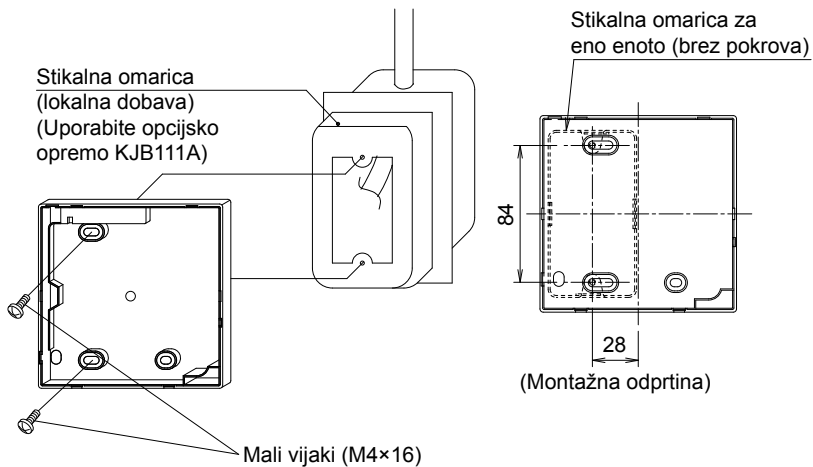

## **⚠ POZOR**

- Izberite ravno mesto za kar najbolj plosko montažo.
- Montažnih vijakov ne zategujte preveč, da ne poškodujete spodnjega dela ohišja.

### **3-7 Zgornji del ohišja namestite v prvotni položaj.**

- Poravnajte zgornji del ohišja z jezički na spodnjem delu ohišja (6 točk), vstavite in namestite zgornji del ohišja.
- Montirajte ožičenje in pazite, da kablov ne preščipnete.
- Snemite zaščitno tesnilo z zgornjega dela ohišja.

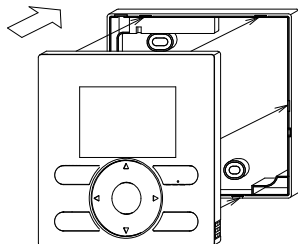

# 4. Funkcije in elementi menija gumbov daljinskega upravljalnika

## 4-1 Funkcije in elementi menija

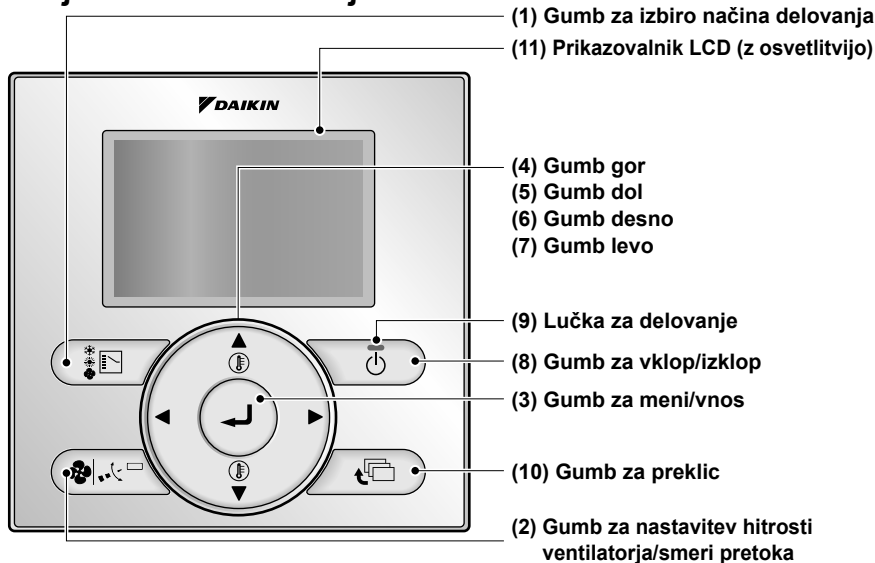

### (1) Gumb za izbiro načina delovanja

Uporablja se za spreminjanje načina.

### (2) Gumb za nastavev hitrosti ventilatorja/smeri pretoka

Uporablja se za prikaz zaslona za nastavev hitrosti ventilatorja in smeri pretoka zraka.

### (3) Gumb za meni/vnos

- Uporablja se za prikaz glavnega menija. (Za podrobnosti glavnega menija glejte priročnik za uporabo.)
- Uporablja se za vnos izbrane nastavitve.

#### Glavni meni

Smer pretoka zraka  
Hitri zagon  
Zračenje  
Možnosti varčevanja  
Urniki  
Samo.čiščenje filtra  
Podatki za vzdrževanje  
Konfiguracija  
Trenutne nastavitve  
Ura in koledar  
Jezik

### (4) Gumb ▲ za premik navzgor

- Uporablja se za povečanje nastavljene temperature.
- Označeni bodo naslednji elementi zgoraj. (Označeni elementi se bodo neprekinjeno premikali, ko držite pritisnjen gumb.)
- Uporablja se za spreminjanje izbranega elementa.

### (5) Gumb ▼ za premik navzdol

- Uporablja se za zmanjšanje nastavljene temperature.
- Označeni bodo naslednji elementi spodaj. (Označeni elementi se bodo neprekinjeno premikali, ko držite pritisnjen gumb.)
- Uporablja se za spreminjanje izbranega elementa.

### (6) Gumb ► za premik v desno

- Uporablja se za označevanje naslednjih elementov na desni strani.
- Vsebinska prikaza prehaja na naslednji zaslon po straneh.

\*Ovisno od priključenega modela

### (7) Gumb ◀ za premik v levo

- Uporablja se za označevanje naslednjih elementov na levi strani.
- Vsebina prikaza prehaja na prejšnji zaslon po straneh.

### (8) Gumb za vklop/izklop

Enkrat pritisnite za delovanje in še enkrat za zaustavitev.

### (9) Lučka za delovanje

Zelena lučka sveti med delovanjem.  
Lučka utripa, če pride do okvare.

### (10) Gumb za preklic

- Uporablja se za vrnitev na prejšnji zaslon
- Pritisnite in držite ta gumb 4 sekunde ali dlje, da se prikaže meni Servisne nastavitve.

### (11) Prikazovalnik LCD (z osvetlitvijo)

Osvetlitev ozadja se vključi za približno 30 sekund, ko pritisnete kateri koli gumb za upravljanje.

### Meni Servisne nastavitve

Testno delovanje  
Podatki vzdrževalca  
Nastavitve sistema  
Min. razlika nas. točk  
Naslov skupine  
AirNet-naslov notranje enote  
AirNet-naslov zunanje enote  
Seznam napak  
Status notranje enote  
Status zunanje enote  
Prisilni vklop ventilatorja  
Preklop na glavni/pomožni upr.  
Indikator filtra  
Test samo. čiš. filtra  
Ind. krtače/filtra  
Onemog. samo. čiš. filtra

\*Odvisno od priklopljenega modela

## ⚠ POZOR

- Pritisnite gumb, ko je zaslon osvetljen.  
Vklop/izklop lahko sprožite skupaj z osvetlitvijo zaslona.
- Kadar se 1 notranja enota krmili z 2 daljinskima upravljalnikoma, se osvetlitev zaslona vklopi na upravljalniku, ki je bil prej aktiviran.
- Če želite uporabiti gumbе gor/dol/levo/desno, vedno pritisnite ▲, ▼, ◀ ali ▶.

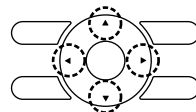

## 4-2 Zasloni za opise delovanja gumbov

### <Zaslon menija Servisne nastavitve>

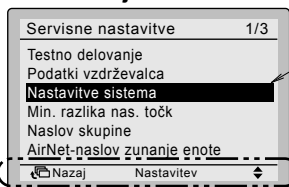

Označen prikaz (izbrani elementi)

Na označenem prikazu (izbrani elementi) nastavitvev na zaslonu se prikažejo opisi delovanja gumbov.

# 5. Vkllop napajanja

- Preverite, ali je ožičenje notranjih/zunanjih enot dokončano.
- Preden vklopite napajanje, preverite, ali se pokrov stikalne omarice notranjih in zunanjih enot zapira.

**5-1** Po vklopu napajanja se prikaže naslednje obvestilo.  
"Poteka preverjanje povezave.  
Počakajte."

Med prikazom zgornjega obvestila se osvetlitev zaslona ob sprožitvi gumbov ne vklopi.

## Pri krmiljenju 1 notranje enote z 2 daljinskima upravljalnikoma:

Obvezno nastavite pomožni daljinski upravljalnik med prikazom zgornjega obvestila. Pritisnite gumb za izbiro načina delovanja in držite 4 sekunde ali dlje, da nastavite način delovanja daljinskega upravljalnika. Ko se prikaz spremeni iz glavnega v pomožni daljinski upravljalnik, je nastavev dokončana.

**5-2** Prikaže se osnovni zaslon.

## POZOR

Če pomožni daljinski upravljalnik ni nastavljen ob vklopu napajanja, kadar se ena notranja enota krmili z dvema daljinskima upravljalnikoma, se na zaslonu za preverjanje povezave prikaže "Koda napake: U5". Pritisnite gumb za izbiro načina delovanja na katerem koli od obeh daljinskih upravljalnikov za 4 sekunde ali več in izberite pomožni daljinski upravljalnik. Če se več kot 2 minuti po prikazu "Pomožni dalj. upr." osnovni zaslon še ne prikaže, odklopite napajanje in preverite ožičenje.

## OPOMBA

Za izbiro drugega jezika glejte **12. Jezik**. (Glejte stran 23.)

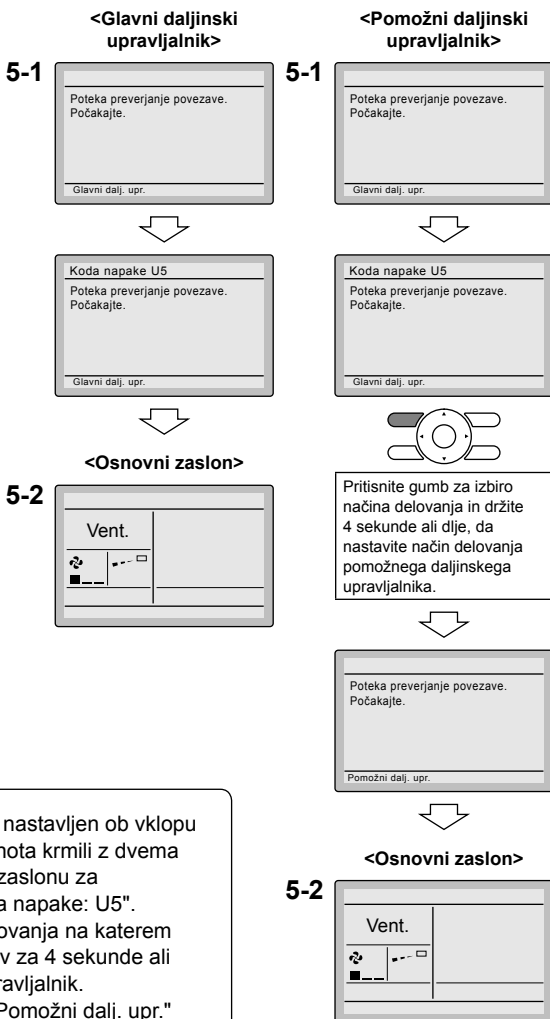

# 6. Nastavitve sistema

**6-1** Pritisnite gumb za preklic in ga držite 4 sekunde ali dlje. Prikaže se meni Servisne nastavitve.

**6-2** V meniju Servisne nastavitve izberite **Nastavitve sistema** in pritisnite gumb za meni/vnos. Prikaže se zaslon Nastavitve sistema.

**6-3** Označite način in s pomočjo gumbov ▲▼ (gor/dol) izberite zeleno "Št. načina".

**6-4** Pri nastavitvi posameznih notranjih enot pri skupinskem nadzoru (kjer izbirate med št. načina, kot so 20, 21, 22, 23, 25) označite št. enote in izberite "Št. notranje enote", ki jo želite nastaviti, s pomočjo gumbov ▲▼ (gor/dol). (Pri nastavitvi skupine ta postopek ni potreben.)

V primeru individualne nastavitve posameznih notranjih enot se prikažejo trenutne nastavitve. ŠT. DRUGE KODE " - " pomeni, da nima funkcije.

**6-5** Označite ŠT. DRUGE KODE pri ŠT. PRVE KODE, ki jo želite spremeniti, in izberite zeleno "ŠT. DRUGE KODE" s pomočjo gumbov ▲▼ (gor/dol). Na voljo je več nastavitev z enako št. kode.

Pri nastavitvi skupine se vse ŠT. DRUGE KODE, ki jih je mogoče nastaviti, prikažejo kot " \* ". " \* " se spremeni v ŠT. DRUGE KODE, katero nastavljate. ŠT. DRUGE KODE " - " pomeni, da nima funkcije.

<Osnovni zaslon>

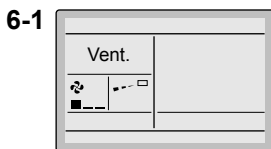

Ko je zaslon osvetljen, pritisnite gumb za preklic in ga držite 4 sekunde ali dlje.



<Zaslon menija Servisne nastavitve>

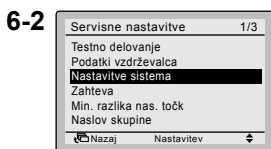

Pritisnite gumb za meni/vnos.



<Zaslon Nastavitve sistema>

V primeru individualne nastavitve posameznih notranjih enot

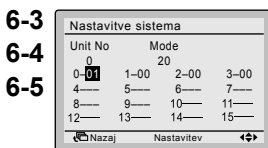

V primeru nastavitve skupine

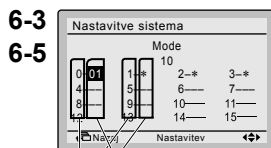

ŠT. DRUGE KODE  
ŠT. PRVE KODE (stikalo)



Pritisnite gumb za meni/vnos.

**6-6** Pritisnite gumb za meni/vnos.  
Prikaže se zaslon za potrditev nastavitve.



**<Zaslon za potrditev nastavitve>**

**6-7** Izberite **Da** in pritisnite gumb za meni/vnos. Podrobnosti nastavitve se shranijo in povrne se zaslon Nastavitve sistema.

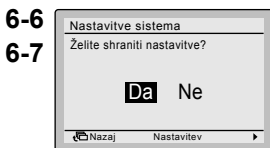

**6-8** Če spreminjate vel nastavitvev, ponovite "6-3" do "6-7".



**6-9** Ko zaključite vse spremembe nastavitvev, dvakrat pritisnite gumb za preklic.

Pritisnite gumb za meni/vnos.



Potrditev nastavitvev

**6-10** Osvetlitev se izklopi in med inicializacijo se prikaže obvestilo "Poteka preverjanje povezave. Počakajte.". Po inicializaciji se znova prikaže osnovni zaslon.

## POZOR

- Če je notranji enoti dodana opcijska oprema, se nastavitve notranje enote lahko spremenijo. Za opcijsko opremo glejte priročnik.
- Glede podrobnosti nastavitvev sistema zunanje enote glejte priročnik za montažo, priložen zunanji enoti.

Št. načina Opomba) 1	ŠT. PRVE KODE	Opis nastavitve	ŠT. DRUGE KODE Opomba) 2						
			01	02	03	04			
10 (20)	0	Onesnaženost filtra – Močno/Rahlo (Nastavitvev časa, po katerem se prikaže obvestilo za čiščenje filtra za zrak.) (Nastavitvev, ko je filter močno umazan; čas, po katerem se prikaže obvestilo za čiščenje filtra je treba prepoloviti.)	Filter z izredno dolgo življenjsko dobo	Rahlo	Močno	±10,000 h	±5,000 h	—	—
						±2,500 h	±1,250 h		
						±200 h	±100 h		
	1	Vrsta filtra z dolgo življenjsko dobo (nastavitvev časa za prikaz znaka filtra). (Pri filtru z izredno dolgo življenjsko dobo spremenite nastavitvev.)	Z dolgo življenjsko dobo	Z izredno dolgo življenjsko dobo	—	—			
2	Termostatsko tipalo daljinskega upravljalnika	Se uporablja	Se ne uporablja	—	—				
3	Odštevanje časa, po katerem se prikaže obvestilo za čiščenje filtra (nastavitvev, ko se znak filtra ne prikaže)	Prikaz	Brez prikaza	—	—				

Št. načina Opomba) 1	ŠT. PRVE KODE	Opis nastavitve	ŠT. DRUGE KODE Opomba) 2			
			01	02	03	04
11 (21)	0	Številka nastavitve priključenih notranjih enot sistema Sky Air s sočasnim delovanjem (nastavitev za sistem s sočasnim delovanjem)	Par	Dvojni	Trojni	Dva dvojna
12 (22)	1	Zunanji ukaz za vklop/izklop (nastavitev za sprožitev vklopa/izklopa z zunanjim signalom).	Prisilni izklop	Sprožitev vklopa/izklopa	—	—
	2	Preklop razlike termostata (nastavitev pri uporabi daljinskega tipala).	1°C	0,5°C	—	—
13 (23)	0	Visoka hitrost izpusta zraka (pri sistemih za visoke strope).	≤2,7m	>2,7≥3,0m	>3,0≥3,5m	—
	1	Izbira smeri pretoka zraka (nastavitev pri montaži kompleta zaporne obloge).	4-smerni pretok	3-smerni pretok	2-smerni pretok	—
	3	Izbira funkcij pretoka (nastavitev pri uporabi okrasne plošče za izstopno odprtino).	Opremljeno	Ni opremljeno	—	—
	4	Nastavitev območja smeri pretoka zraka.	Zgoraj	Normalno	Spodaj	—
	6	Nastavitev zunanjega statičnega tlaka (nastavitev glede na uporabnost priključenega kanala) (pri FHYK sledite nastavitvi za visoke strope)	Normalno (Normalno)	Visok statični tlak (visok strop)	Nizek statični tlak —	— —
15 (25)	3	Delovanje črpalke za izčrpavanje z vlaženjem.	Opremljeno	Ni opremljeno	—	—
1c	1	Termostatsko tipalo daljinskega upravljalnika (samo za samodejni način in funkcijo zapore)	Se ne uporablja	Se uporablja	—	—
1e	2	Funkcija zapore	Se ne uporablja	Samo ogrevanje	Samo hlajenje	Ogrevanje in hlajenje

Opombe)

- Čeprav poteka nastavitev v celoti v skupini, je treba nastaviti št. načina v oklepaju, kadar se uporablja individualna nastavitev posameznih enot oziroma pri preverjanju po nastavitvi.
- ŠT. DRUGE KODE je tovarniško nastavljena na "01". V naslednjih primerih je nastavljena na "02".
  - Nastavitev območja smeri pretoka zraka (razen pri kaseti s krožnim tokom)
  - Termostatsko tipalo daljinskega upravljalnika (samo SkyAir)
  - Termostatsko tipalo daljinskega upravljalnika samo za samodejni način delovanja in funkcijo zapore
- Funkcije, ki jih notranja enota ne podpira, niso prikazane.



# 7. Način preizkusa delovanja (za SkyAir)

\* Pri VRV glejte priročnik, priložen zunanji enoti.

**Glejte tudi priročnika za montažo, priložena notranji in zunanji enoti.**

- Preverite, ali je ožičenje notranje in zunanje enote dokončano.
- Preverite, ali je pokrov stikalne omarice notranje in zunanje enote zaprt.
- Po napeljavi cevi za hladivo, odvodnih cevi in električnega ožičenja očistite notranjost notranje enote in okrasno ploščo.
- Opravite preizkus delovanja skladno z naslednjim postopkom.

**7-1** Obvezno vklopite napajanje več kot 6 ur pred zagonom delovanja; čelna plošča mora biti zaradi zaščite kompresorja zaprta.

**7-2** Preverite, ali so zaporni ventili za tekočino in plin odprti.  
**<Pazite, da bosta zunanja plošča in pokrov cevi zaprta pred delovanjem (nevarnost električnega udara). >**

\* Po izsesavanju zraka z vakuumsko črpalko se tlak hladiva morda ne bo povečal, čeprav je zaporni ventil odprt. Razlog je lahko zapora sistema hladiva zunanje enote zaradi električnega ekspanzijskega ventila ali podoben. Delovanje ni ovirano.

**7-3** Za način delovanja z daljinskim upravljalnikom nastavite hlajenje.

**7-4** Pritisnite gumb za preklic in ga držite 4 sekunde ali dlje. Prikaže se meni Servisne nastavitve.

**7-5** V meniju Servisne nastavitve izberite **Testno delovanje** in pritisnite gumb za meni/vnos. Povrne se osnovni zaslon in prikaže se "Testno delovanje".

## Opombe glede osvetlitve zaslona

- Osvetlitev ozadja se vključi za približno 30 sekund, ko pritisnete kateri koli gumb za upravljanje.
- Gumbе pritiskejte, ko je zaslon osvetljen. Vklop/izklop je mogoče sprožiti skupaj z osvetlitvijo zaslona.

### <Osnovni zaslon>

**7-3**

**7-4**

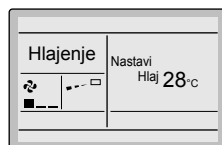

Ko je zaslon osvetljen, pritisnite gumb za preklic in ga držite 4 sekunde ali dlje.

### <Zaslon menija Servisne nastavitve>

**7-5**

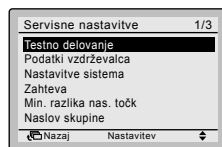

Pritisnite gumb za meni/vnos.

- 7-6** V približno 10 sekundah pritisnite gumb za vklop/izklop. Testno delovanje se začne.  
3 minute preverjajte pogoje delovanja.  
\* Opomba) V primeru zgoraj opisanih postopkov 7-5 in 7-6 v obratnem vrstnem redu se lahko začne tudi testno delovanje.



Pritisnite gumb za vklop/izklop (v 10 sekundah).

- 7-7** Pritisnite gumb za nastavev hitrosti ventilatorja/smeri pretoka.

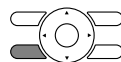

Pritisnite gumb za nastavev hitrosti ventilatorja/smeri pretoka.

- 7-8** Z gumbom ► na nastavitvenem zaslonu izberite smer pretoka zraka.  
Z gumboma ▲▼ spremenite smer pretoka.



Pritisnite ► (desno) na zaslonu za nastavev in izberite nastavev smeri pretoka zraka.

- 7-9** Ko potrdite smer pretoka zraka, pritisnite gumb za meni/vnos.  
Povrne se osnovni zaslon.



Smer pretoka spremenite z gumbom ▲▼ (gor/dol).

- 7-10** Na osnovnem zaslonu pritisnite gumb za preklic in ga držite 4 sekunde ali dlje. Prikaže se meni Servisne nastavitve.



Pritisnite gumb za meni/vnos.

- 7-11** V meniju Servisne nastavitve izberite **Testno delovanje** in pritisnite gumb za meni/vnos. Povrne se osnovni zaslon in začne se običajno delovanje.



Ko je zaslon osvetljen, pritisnite gumb za preklic in ga držite 4 sekunde ali dlje.

- 7-12** Preverite funkcije v skladu s priročnikom za uporabo.

- 7-13** Če okrasna plošča ni montirana, odklopite napajanje, ko se testno delovanje zaključijo.

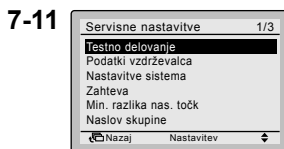

Pritisnite gumb za meni/vnos.

- Če notranja dela po zaključenem testnem delovanju še niso dokončana, stranki pojasnite, da zaradi zaščite notranje enote naprave ne sme zagnati, dokler se notranja dela ne zaključijo.

<Osnovni zaslon>

**(V primeru delovanja se notranja enota med deli v notranjih prostorih lahko onesnaži s snovmi iz barv ali lepil, kar lahko povzroči iztekanje vode.)**

## POZOR

- Če delovanje zaradi okvare ni mogoče, glejte naslednji **Način diagnoze napak**.
- Ko se testno delovanje zaključi, se skladno z naslednjim postopkom prepričajte, da zapis kode napake ni prikazan na zaslonu Podatki za vzdrževanje v glavnem meniju.

**7-14** Pritisnite gumb za meni/vnos na osnovnem zaslonu. Prikaže se zaslon glavnega menija.

**7-15** V glavnem meniju izberite **Podatki za vzdrževanje** in pritisnite gumb za meni/vnos.

**7-16** Prikaže se zaslon s podatki za vzdrževanje. Prepričajte se, da zapis kode napake ni prikazan na zaslonu.  
\* Če na zaslonu ni prikazana koda napake, to pomeni običajen status.

**7-17** Če je prikazana koda napake, opravite diagnostiko napak, pri čemer glejte <Seznam kod napak> v priročniku za montažo notranje enote.  
Ko se diagnostika napak zaključi, pritisnite in 4 sekunde ali dlje držite gumb za vklop/izklop na zaslonu "Podatki za vzdrževanje", da se zapis kode napake izbriše.

### Način diagnoze napak

- Če je na daljinskem upravljalniku prikazan kateri koli element iz naslednje preglednice, podrobnosti preverite v preglednici.
- Če pride do napake, se na prikazovalniku LCD prikaže "koda", kot na desni sliki.  
Opravite analizo napak, pri čemer glejte "Seznam kod napak" v priročniku za montažo notranje enote.  
Ko potrdite št. enote, ki je zaznala napako med skupinskim upravljanjem, glejte **"8. Kako preverite Seznam napak?"**.

#### <Osnovni zaslon>

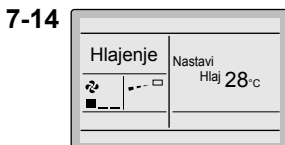

Pritisnite gumb za meni/vnos.



#### <Zaslon glavnega menija>

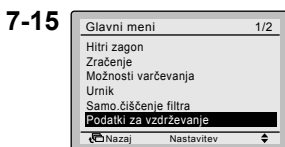

Pritisnite gumb za meni/vnos.



Ko je zaslon osvetljen, pritisnite gumb za vklop/izklop in ga držite 4 sekunde ali dlje.

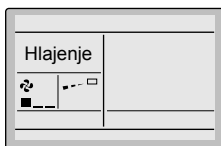

Prikaz na daljinskem upravljalniku	Opis
Ni prikaza	<ul style="list-style-type: none"> <li>• Izpad električnega omrežja, neustrezna napajalna napetost ali odprta faza</li> <li>• Napačna povezava (med notranjo in zunanjo enoto)</li> <li>• Napaka sklopa tiskanega vezja notranje enote</li> <li>• Odklopljena kabelska povezava daljinskega upravljalnika</li> <li>• Napaka na daljinskem upravljalniku</li> <li>• Pregorela varovalka (zunanja enota)</li> </ul>
Vklopi se prikaz "Poteka preverjanje povezave. Počakajte." *	<ul style="list-style-type: none"> <li>• Napaka sklopa tiskanega vezja notranje enote</li> <li>• Napačna povezava (med notranjo in zunanjo enoto)</li> </ul>

\* Prikaz "Poteka preverjanje povezave. Počakajte." se ohrani na zaslonu največ 90 sekund po vklopu napajanja, vendar to ne pomeni napake. (Ugotavljajte po 90 sekundah.)

## 8. Kako preverite Seznam napak?

**8-1** Na osnovnem zaslonu pritisnite gumb za preklic in ga držite 4 sekunde ali dlje. Prikaže se meni Servisne nastavitve.

**8-1** <Osnovni zaslon>



<Zaslon menija Servisne nastavitve>

**8-2** V meniju Servisne nastavitve izberite **Seznam napak** in pritisnite gumb za meni/vnos. Prikaže se zaslon menija Seznam napak.

**8-2**

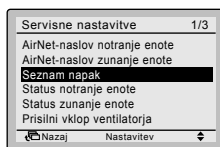

Pritisnite gumb za meni/vnos.

**8-3** V meniju Seznam napak izberite **Seznam napak dalj. upr.** in pritisnite gumb za meni/vnos. Kode napak in št. enote lahko potrdite na zaslonu s prikazom zapisa napake.

**8-3**

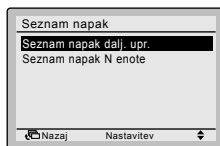

Pritisnite gumb za meni/vnos.

**8-4** Seznam napak prikazuje zadnjih 10 predmetov, začne se z najnovejšim.

**8-4**

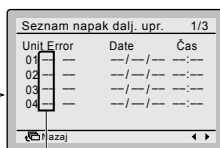

**8-5**

Enota št.

Zadnji zapis

# 9. Kako se registrirajo Podatki vzdrževalca?

- Registracija podatkov vzdrževalca.

**9-1** Na osnovnem zaslonu pritisnite gumb za preklac in ga držite 4 sekunde ali dlje. Prikaže se meni Servisne nastavitve.

**9-2** V meniju Servisne nastavitve izberite **Podatki vzdrževalca** in pritisnite gumb za meni/vnos. Prikaže se zaslon menija "Podatki vzdrževalca".

**9-3** Izberite **Podatki vzdrževalca** in pritisnite gumb za meni/vnos.

**9-4** Vnesite telefonsko številko. Številke spreminjate z gumboma ▲▼ (gor/dol). Vnašate jih z leve strani, za prazno mesto pustite " - ".

**9-5** Pritisnite gumb za meni/vnos. Prikaže se zaslon za potrditev nastavitve.

**9-6** Izberite **Da** in pritisnite gumb za meni/vnos. Podrobnosti nastavitve se določijo in povrne se zaslon menija Nastavitve sistema.

**9-7** Enkrat pritisnite gumb za preklac. Povrne se osnovni zaslon.

**9-1** <Osnovni zaslon>



<Zaslon menija Servisne nastavitve>

**9-2**

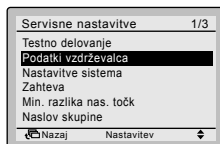

Pritisnite gumb za meni/vnos.



**9-3**

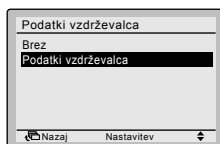

Pritisnite gumb za meni/vnos.



**9-4**

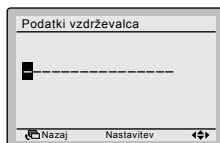

**9-5**

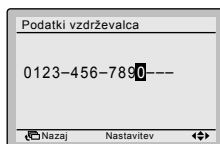

Pritisnite gumb za meni/vnos.



<Zaslon za potrditev nastavitve>

**9-6**

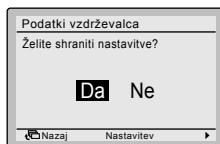

Pritisnite gumb za meni/vnos.



<Zaslon menija Servisne nastavitve>

# 10. Potrditev registriranih podatkov

**10-1** Pritisnite gumb za meni/vnos na osnovnem zaslonu.  
Prikaže se glavni meni.  
V glavnem meniju izberite **Podatki za vzdrževanje** in pritisnite gumb za meni/vnos.

**10-2** Dvakrat pritisnite gumb za preklic.  
Povrne se osnovni zaslon.

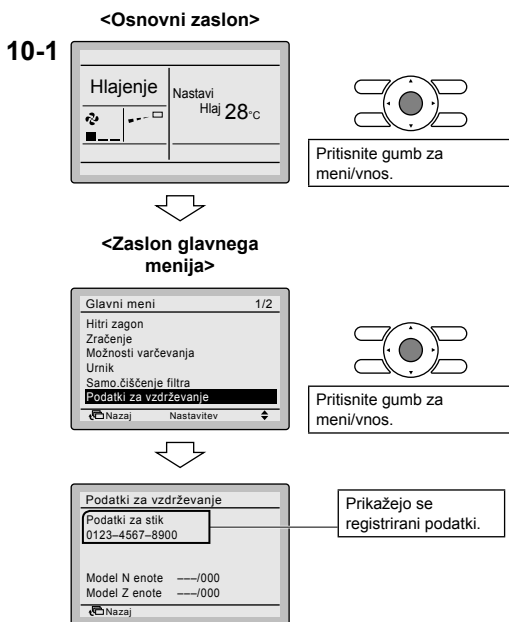

# 11. Ura in koledar

**11-1** Pritisnite gumb za meni/vnos na osnovnem zaslonu. Prikaže se glavni meni. V glavnem meniju izberite **Ura in koledar** in pritisnite gumb za meni/vnos.

**11-2** Z gumboma ▲▼ izberite **Datum in čas** na zaslonu ure in koledarja. \* Zaslon za nastavitve datuma in ure se prikaže, ko pritisnete gumb za meni/vnos.

**11-3** Z gumboma ◀▶ (levo/desno) izberite "Leto", "Mesec", "Dan" in čas in jih nastavite z gumboma ▲▼ (gor/dol) na zaslonu za nastavitve ure. Če gumb pritisnete in držite, se številke vezano spreminjajo. \* Dan v tednu se samodejno nastavi.

**11-4** Pritisnite gumb za meni/vnos. Prikaže se zaslon za potrditev nastavitve.

**11-5** Izberite **Da** in pritisnite gumb za meni/vnos. Podrobnosti nastavitve se potrdijo in povrne se osnovni zaslon.

\* Če traja izpad električnega omrežja več kot 48 ur, bo potrebna ponastavitev.

<Osnovni zaslon>



<Zaslon glavnega menija>

11-1

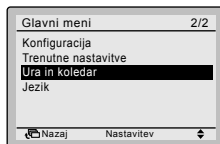

Pritisnite gumb za meni/vnos.



11-2

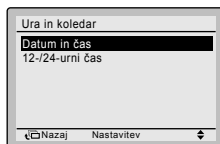

Pritisnite gumb za meni/vnos.



11-3

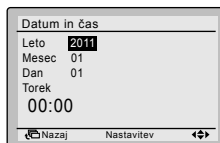

11-4



Pritisnite gumb za meni/vnos.



11-5

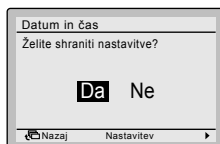

Pritisnite gumb za meni/vnos.



<Osnovni zaslon>

# 12. Jezik

**12-1** Pritisnite gumb za meni/vnos na osnovnem zaslonu.

Prikaže se glavni meni.

V glavnem meniju izberite **Jezik** in pritisnite gumb za meni/vnos.

**12-2** Z gumboma ▲▼ (gor/dol) izberite želeni "Jezik" na zaslonu za izbiro jezika.

English/Deutsch/Shqip/Български/  
Hrvatski/Česky/Magyar/Română/  
Srpski/Slovenčina/Slovenščina  
izberite z gumbom za meni/vnos.  
Podrobnosti nastavitve se potrdijo  
in povrne se osnovni zaslon.

<Osnovni zaslon>



<Zaslon glavnega menija>

**12-1**

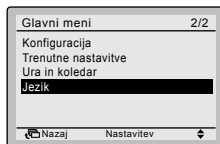

Pritisnite gumb za meni/vnos.



**12-2**

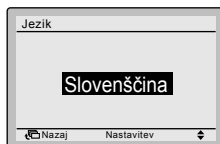



# 13. Onemogočanje gumbov

- Omejitev števila aktivnih gumbov.

**13-1** Pritisnite gumb za meni/vnos na osnovnem zaslonu.  
Prikaže se glavni meni.  
"Zaklepanje funkcij" običajno ni prikazano v glavnem meniju.  
Za 4 sekunde pritisnite gumb za meni/vnos, da se prikaže "Zaklepanje funkcij".

**13-2** V glavnem meniju izberite **Zaklepanje funkcij** in pritisnite gumb za meni/vnos.

**13-3** V meniju izberite **Onemogočanje gumbov** in pritisnite gumb za meni/vnos.

**13-4** Z gumboma ◀▶ (levo/desno) izberite "Gor/Dol/L/D", "Vkl/Izkl", "Način", "Hit. vent." in jih nastavite z gumboma ▲▼ (gor/dol).

**13-5** Pritisnite gumb za meni/vnos.  
Prikaže se zaslon za potrditev nastavitve.

**13-6** Izberite **Da** in pritisnite gumb za meni/vnos. Podrobnosti nastavitve se potrdijo in povrne se osnovni zaslon.

Če želite omejiti število aktivnih gumbov na daljinskem upravljalniku, ki bo določen kot "Pomožni", najprej priklopite samo ta upravljalnik na enoto. Pazite, da bo ta upravljalnik najprej nastavljen na "Glavni" (tovarniška nastavitve), spremenite omejitve kot želite in šele nato nastavite daljinski upravljalnik kot "Pomožni".

**13-7** Postopek zaklepanja menijskega gumba na osnovnem zaslonu je naslednji:

1. Držite pritisnjen gumb ▶.
2. Sočasno pritisnite 3 druge označene tipke, medtem ko je gumb ▶ pritisnjen.

Za odklepanje menijskega gumba na osnovnem zaslonu uporabite enak postopek.

OPOMBA: Ko pritisnete gumb za onemogočanje, se prikaže .

<Osnovni zaslon>



<Zaslon glavnega menija>

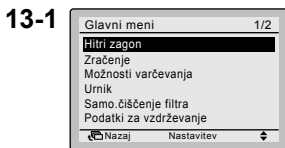

Za 4 sekunde pritisnite gumb za meni/vnos.

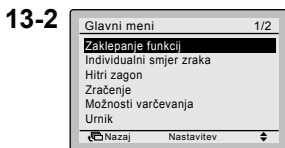

Pritisnite gumb za meni/vnos.

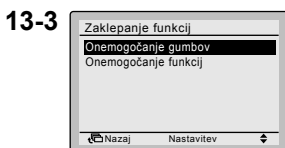

Pritisnite gumb za meni/vnos.

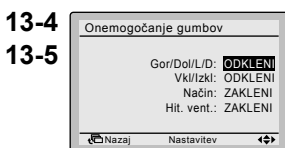

Pritisnite gumb za meni/vnos.

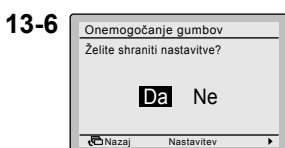

Pritisnite gumb za meni/vnos.



<Osnovni zaslon>

**13-7**

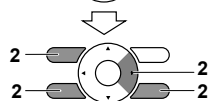
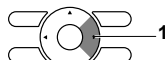

# 14. Onemogočanje funkcij

- Omejitev števila aktivnih funkcij.

**14-1** Pritisnite gumb za meni/vnos na osnovnem zaslonu. Prikaže se glavni meni. "Zaklepanje funkcij" običajno ni prikazano v glavnem meniju. Za 4 sekunde pritisnite gumb za meni/vnos, da se prikaže "Zaklepanje funkcij".

**14-2** V glavnem meniju izberite **Zaklepanje funkcij** in pritisnite gumb za meni/vnos.

**14-3** V meniju izberite **Onemogočanje funkcij** in pritisnite gumb za meni/vnos.

**14-4** Z gumboma ◀▶ (levo/desno) izberite funkcijo in jo z gumboma ▲▼ (gor/dol) nastavite.

**14-5** Pritisnite gumb za meni/vnos. Prikaže se zaslon za potrditev nastavitve.

**14-6** Izberite **Da** in pritisnite gumb za meni/vnos. Podrobnosti nastavitve se potrdijo in povrne se osnovni zaslon.

Če želite omejiti število aktivnih funkcij na daljinskem upravljalniku, ki bo določen kot "Pomožni", najprej priklopite samo ta upravljalnik na enoto. Pazite, da bo ta upravljalnik najprej nastavljen na "Glavni" (tovarniška nastavitve), spremenite omejitve kot želite in šele nato nastavite daljinski upravljalnik kot "Pomožni".

OPOMBA: Ko je funkcija onemogočena, bo ikona  prikazana poleg funkcije na zaslonu glavnega menija.

<Osnovni zaslon>



<Zaslon glavnega menija>

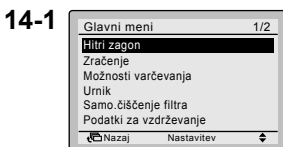

Za 4 sekunde pritisnite gumb za meni/vnos.

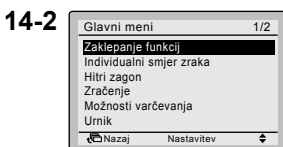

Pritisnite gumb za meni/vnos.

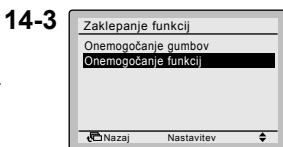

Pritisnite gumb za meni/vnos.

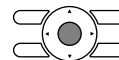
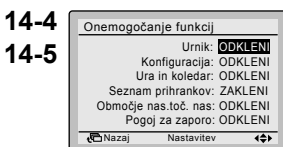

Pritisnite gumb za meni/vnos.

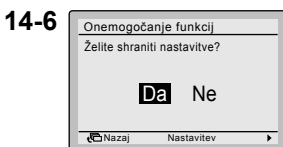

Pritisnite gumb za meni/vnos.



<Osnovni zaslon>

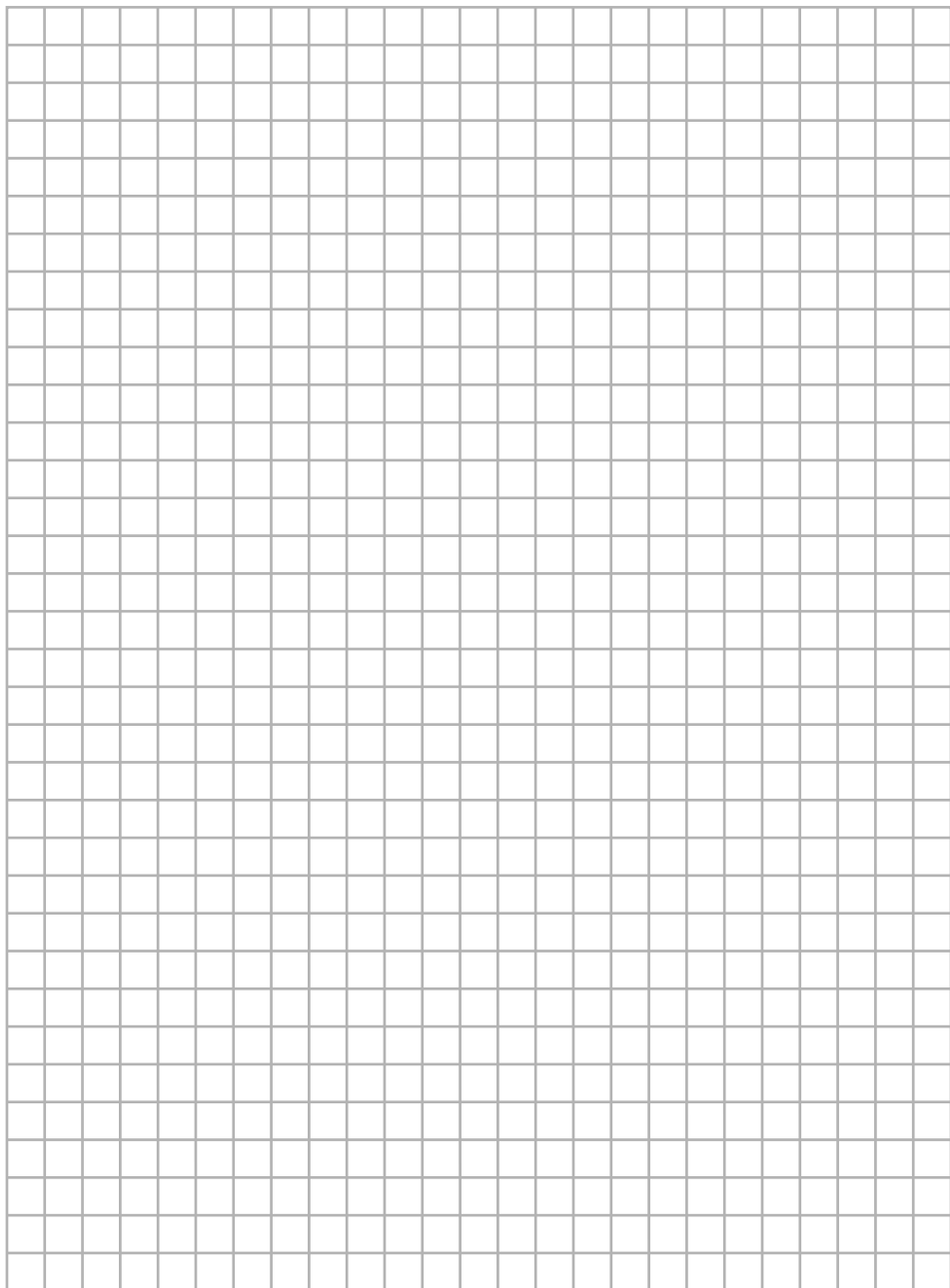

**DAIKIN EUROPE N.V.**

Zandvoordestraat 300, B-8400 Oostende, Belgium

Copyright 2011 Daikin