

**DAIKIN**

# DRÔTOVÝ DIAL'KOVÝ OVLÁDAČ

NÁVOD NA INŠTALÁCIU



BRC1E52B7

**Pred inštaláciou tohto produktu si dôkladne  
prečítajte tento návod na inštaláciu.**

# Obsah

1. Bezpečnostné opatrenia .....	2
2. Príslušenstvo .....	4
3. Postup inštalácie diaľkového ovládača .....	4
4. Funkcie a položky ponuky tlačidiel diaľkového ovládača .....	10
5. Zapnutie.....	12
6. Nastavenia na mieste inštalácie.....	13
7. Testovacia prevádzka (v prípade SkyAir).....	16
8. Postup kontroly ponuky História chýb.....	19
9. Postup registrácie v prípade položky Kontakt na údržbu.....	20
10. Potvrdenie zaregistrovaných detailov.....	21
11. Hodiny a kalendár.....	22
12. Jazyk.....	23
13. Zakázanie tlačidiel .....	24
14. Zakázanie funkcie.....	25



# 1. Bezpečnostné opatrenia

Pôvodný návod je v anglickom jazyku. Všetky ostatné jazyky sú prekladmi originálneho návodu.

## ■ Pozrite si tiež priložený návod na inštaláciu vnútornej jednotky.

**Pred inštaláciou klimatizácie si dôkladne prečítajte časť Bezpečnostné opatrenia a skontrolujte, či ste klimatizáciu nainštalovali správne.**

- Bezpečnostné opatrenia tu opísané sú klasifikované ako VAROVANIE a UPOZORNENIE. Obidve obsahujú dôležité informácie týkajúce sa bezpečnosti. Ubezpečte sa, že ste dodržali všetky bezpečnostné opatrenia.

 <b>VAROVANIE</b>	Nedodržanie týchto inštrukcií môže mať za následok zranenie osôb alebo straty na životoch.
 <b>UPOZORNENIE</b>	Nedodržanie týchto inštrukcií môže spôsobiť škodu na majetku a zranenie osôb, ktoré môže byť vážne v závislosti od okolností.

- Po dokončení inštalácie spustíte skúšobnú prevádzku, skontrolujte možné poruchy a vysvetlite zákazníčkovi, ako používať klimatizáciu a starať sa o ňu podľa návodu na obsluhu. Požiadajte zákazníčka, aby si návod na inštaláciu a obsluhu odložil pre budúce použitie.

 <b>VAROVANIE</b>	
O vykonanie inštalácie požiadajte vášho predajcu alebo kvalifikovaných pracovníkov. Diaľkový ovládač sa nepokúšajte inštalovať sami. Nesprávna inštalácia môže mať za následok únik vody, zásah elektrickým prúdom alebo požiar.	
Premiestnenie a opätovnú inštaláciu diaľkového ovládača konzultujte s miestnym predajcom. Nesprávna inštalácia môže mať za následok únik, zásah elektrickým prúdom alebo požiar.	
Diaľkový ovládač inštalujte v súlade s pokynmi v tomto návode na inštaláciu. Nesprávna inštalácia môže mať za následok únik vody, zásah elektrickým prúdom alebo požiar.	
Ubezpečte sa, že pri inštalácii používate len určené príslušenstvo a diely. Ak nepoužijete špecifikované súčasti, môže dôjsť k pádu jednotky, úniku vody, zásahu elektrickým prúdom alebo požiaru.	
Diaľkový ovládač inštalujte na dostatočne silnom podklade, ktorý udrží hmotnosť diaľkového ovládača. Nedostatočne silný podklad môže spôsobiť pád diaľkového ovládača a poranenie osôb.	
Elektrické vedenie sa musí inštalovať v súlade s príslušnými miestnymi a národnými predpismi a pokynmi uvedenými v tomto návode na inštaláciu. Zabezpečte použitie samostatného elektrického obvodu. Nedostatočná kapacita elektrického obvodu a nesprávna inštalácia môžu spôsobiť zásah elektrickým prúdom alebo požiar.	
Elektrické vedenie vždy inštalujte s vypnutým zdrojom elektrického napätia. Pri dotyku napájaných elektrických súčastí dôjde k zásahu elektrickým prúdom.	
Jednotku nedemontujte, neprestavujte ani neopravujte. Môže dôjsť k zásahu elektrickým prúdom alebo požiaru.	
Ubezpečte sa, že elektroinštalácia je bezpečná, používa určené vodiče a že na koncové spojenia ani vodiče nepôsobia externé sily. Nesprávne pripojenie alebo zaistenie káblov môže zapríčiniť nadmerné zahrievanie alebo požiar.	
Materiály a káble sa musia vyberať v súlade s platnými národnými a medzinárodnými normami.	

## UPOZORNENIE

Ak chcete zabrániť úniku a zásahu elektrickým prúdom spôsobeným vniknutím vody alebo hmyzu, káble inštalujte cez otvor upchatý tmelom.

Aby sa zabránilo úrazom v dôsledku elektrického prúdu, neprevádzkujte zariadenie mokrými rukami.

Diaľkový ovládač neumývajte vodou, pretože výsledkom môže byť zásah elektrickým prúdom alebo požiar.

Nainštalujte vnútorné a vonkajšie jednotky, napájaciu káblovú prípojku a prepojovacie vodiče najmenej 1 meter od televízneho alebo rozhlasového prijímača, aby nedošlo k rušeniu obrazu alebo vzniku šumu.

(V závislosti od sily prijímaného signálu môže byť vzdialenosť 1 metra na odstránenie šumu nedostatočná.)

Klimatizáciu neinštalujte na nasledujúce miesta:







1. S vysokou koncentráciou výparov minerálnych olejov alebo pary (napr. v kuchyni).  
Plastové súčasti sa poškodia, niektoré časti môžu odpadnúť a mohlo by dôjsť k úniku vody.
2. Na miestach, kde vznikajú korozívne plyny (napríklad plyny kyseliny sírovej).  
Korózia medených potrubí alebo spájkovaných dielov môže spôsobiť únik chladiva.
3. V blízkosti zariadení s elektromagnetickým žiarením.  
Elektromagnetické žiarenie môže rušiť prevádzku riadiaceho systému a spôsobiť poruchu jednotky.
4. Na miestach s únikom horľavých plynov, na miestach s uhlíkovými vláknami alebo horľavým prachom rozptýleným vo vzduchu alebo na miestach, kde sa manipuluje s prchavými horľavinami (napr. riedidlom alebo benzínom).  
Prevádzka jednotky v takýchto podmienkach môže spôsobiť požiar.
5. Oblasť s vysokou teplotou alebo miestom s otvoreným ohňom.  
Môže dôjsť k zahrievaniu alebo vznieteniu.
6. Vo vlhkých oblastiach alebo na miestach s možným zasiahnutím vodou.  
Ak sa do diaľkového ovládača dostane voda, môže dôjsť k zásahu elektrickým prúdom a môžu zlyhať vnútorné elektronické súčiastky.

Ak sa používa funkcia termostatu diaľkového ovládača, zvolte také miesto inštalácie:

- kde sa dá zistiť priemerná teplota v miestnosti,
- ktoré nie je vystavené priamemu slnečnému žiareniu,
- ktoré je dostatočne vzdialené od zdroja tepla,
- ktoré neovplyvňuje vonkajší vzduch, napríklad z dôvodu otvárania a zatvárania dverí.

## 2. Príslušenstvo

Dodáva sa nasledujúce príslušenstvo.

Skrutka do dreva (Ø3,5×16)	Malá skrutka (M4×16)	Svorka	Disk CD s návodom	Stručný sprievodca	Úchytka na káble
2x 	2x 	1x 	1x 	1x 	1x 

## 3. Postup inštalácie diaľkového ovládača

### 3-1 Určite miesto inštalácie diaľkového ovládača.

Pri určovaní miesta inštalácie dbajte na to, aby ste dodržali pokyny v časti "1. Bezpečnostné opatrenia".

### 3-2 Ak sa káble vedú von zo zadnej časti zariadenia, pripojte ich cez otvor v stene.

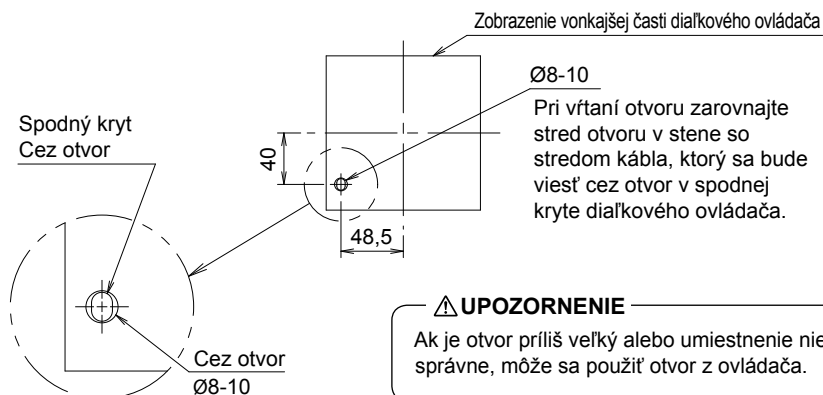

### 3-3 Zložte horný kryt.

Do štrbiny v spodnom kryte zasuňte skrutkovač a zložte horný kryt (na 2 miestach).

Doska s plošnými spojmi diaľkového ovládača sa inštaluje na horný kryt. Dávajte pozor, aby ste dosku nepoškodili skrutkovačom.

Dávajte pozor, aby sa do dosky s plošnými spojmi na zloženom hornom kryte nedostal prach ani vlhkosť.

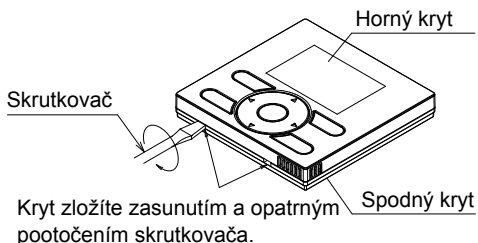

### 3-4 Určite smer výstupu káblov ovládača (zadný, ľavý, horný stredový alebo horný výstup).

#### 3-4-1 Zadný výstup

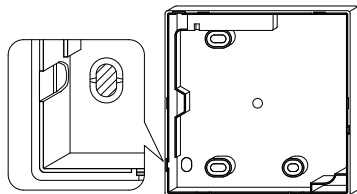

Vyrežte živinicovú (vyšrafovanú) časť.

#### 3-4-2 Ľavý výstup

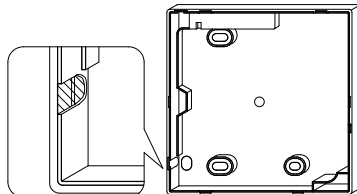

Tenkú (vyšrafovanú) časť vystrihnite napríklad kliešťami a drsné okraje potom odstráňte napríklad pilníkom.

#### 3-4-3 Horný výstup

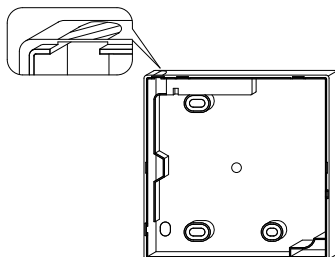

Tenkú (vyšrafovanú) časť vystrihnite napríklad kliešťami a drsné okraje potom odstráňte napríklad pilníkom.

#### 3-4-4 Horný stredový výstup

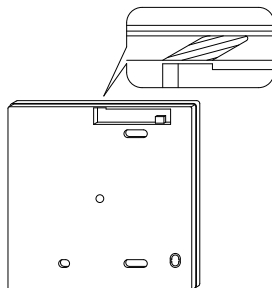

Tenkú (vyšrafovanú) časť vystrihnite napríklad kliešťami a drsné okraje potom odstráňte napríklad pilníkom.

### 3-5 Zapojte káble.

#### ⚠ UPOZORNENIE

1. Elektrická rozvodná skriňa a prenosové káble sa nedodávajú.
2. Nedotýkajte sa priamo dosky s plošnými spojmi diaľkového ovládača.

Špecifikácie zapojenia

Typ kábla	Vinylové vlákno alebo kábel s plášťom
Veľkosť kábla	0,75~1,25 mm <sup>2</sup>

Izolácia na časti kábla v kryte diaľkového ovládača by mala byť odstránená.

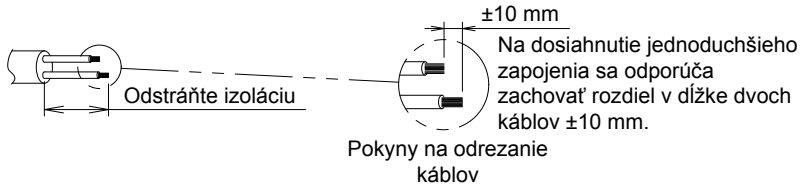

Dĺžka kábla s odstránenou izoláciou:

- ±150 mm v prípade horného výstupu
- ±200 mm v prípade horného stredového výstupu

Pripojte svorky (P/P1, N/P2) na hornom kryte diaľkového ovládača so svorkami (P1, P2) vnútornej jednotky. (Svorky P1 a P2 nemajú polaritu.)

### 3-5-1 Zadný výstup

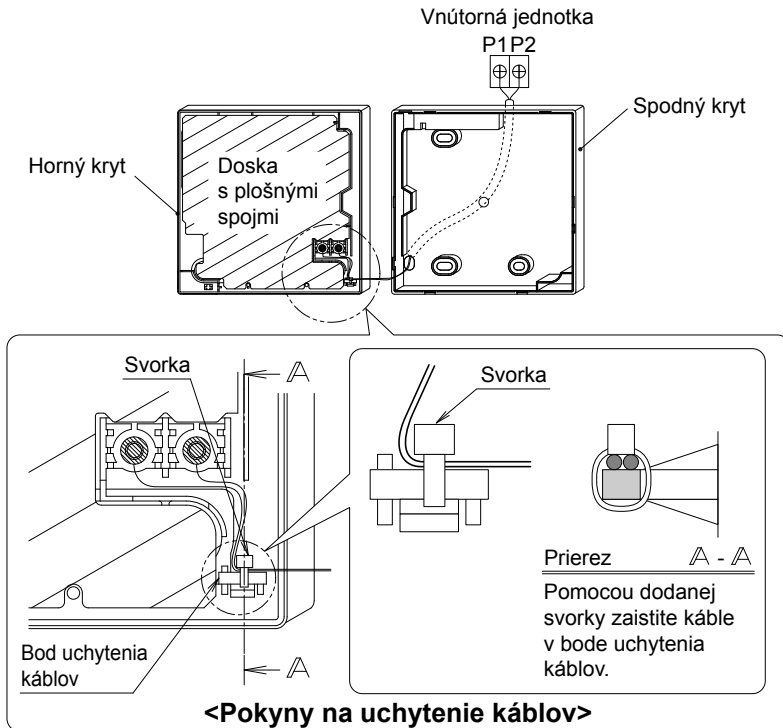

### 3-5-2 Ľavý výstup

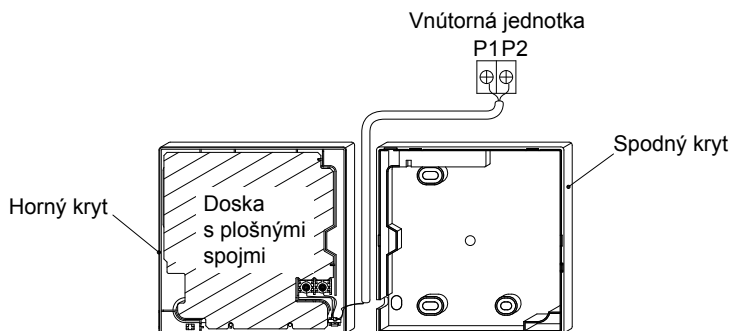

### 3-5-3 Horný výstup

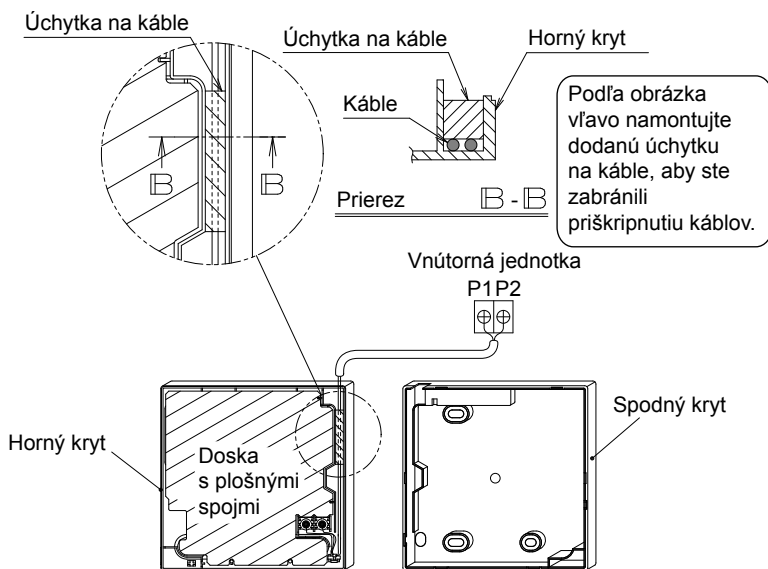

### 3-5-4 Horný stredový výstup

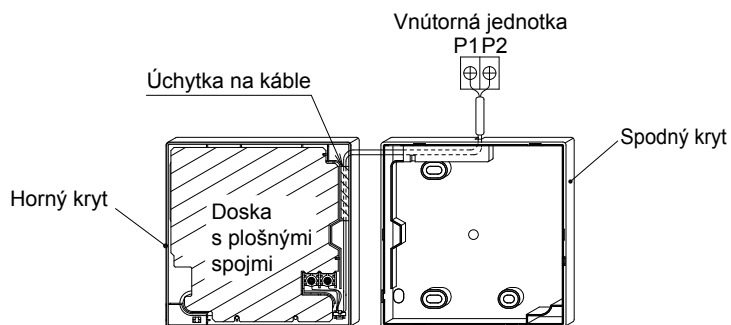



### ⚠ UPOZORNENIE

- Káble zapájajte mimo napájacieho vedenia, aby pri zapájaní nevznikal elektrický (externý) šum.
- Otvor na vedenie káblov dôkladne utesnite tmelom (dodáva zákazník), aby ste zabránili napríklad vniknutiu hmyzu.

## 3-6 Postup uchytenia spodného krytu

Ak sa riadite schémou pre vedenie káblov cez horný stredový výstup alebo zadný výstup, najskôr si pozrite postup zapojenia, pretože v týchto prípadoch sa pred uchytením vyžaduje pripojenie ku krytu.

### 3-6-1 Inštalácia na stenu

Ovládač zaistíte dodanými skrutkami do dreva (2×).

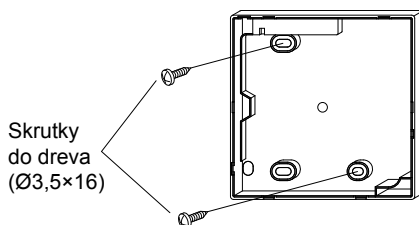

### 3-6-2 Inštalácia na elektrickú rozvodnú skriňu

Ovládač zaistíte dodanými malými skrutkami (2×).

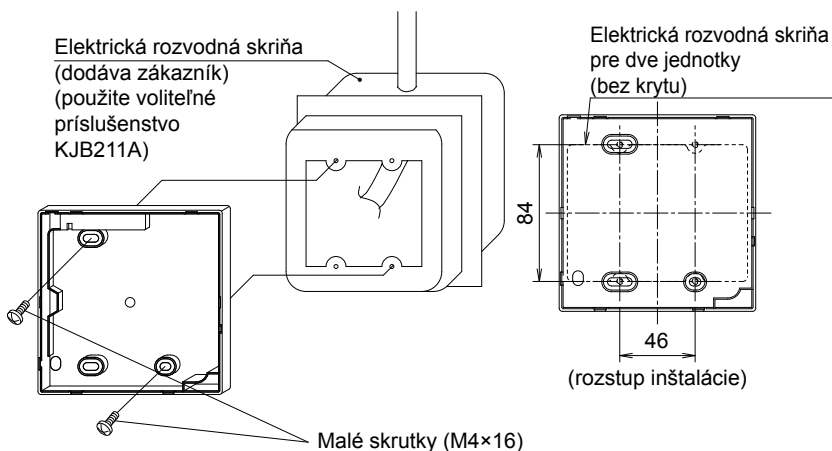

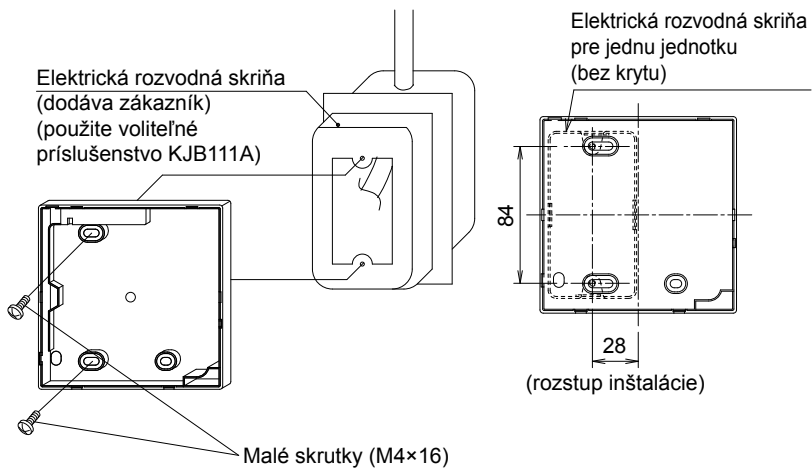

**⚠ UPOZORNENIE**

- Na inštaláciu vyberte čo najrovnejší povrch.
- Montážne skrutky nedoťahujte príliš, aby sa nezdeformoval spodný kryt.

### 3-7 Namontujte horný kryt do pôvodnej polohy.

- Zarovnajte horný kryt s úchytkami na spodnom kryte (na 6 miestach), zasuňte horný kryt a nainštalujte ho.
- Káble inštalujte dôkladne, aby ste predišli priškripenutiu.
- Odlepte ochranné tesnenie pripevnené na hornom kryte.

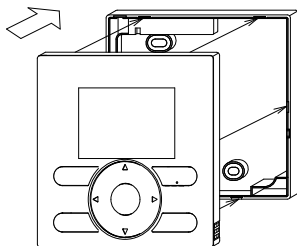

# 4. Funkcie a položky ponuky tlačidiel diaľkového ovládača

## 4-1 Funkcie a položky ponuky

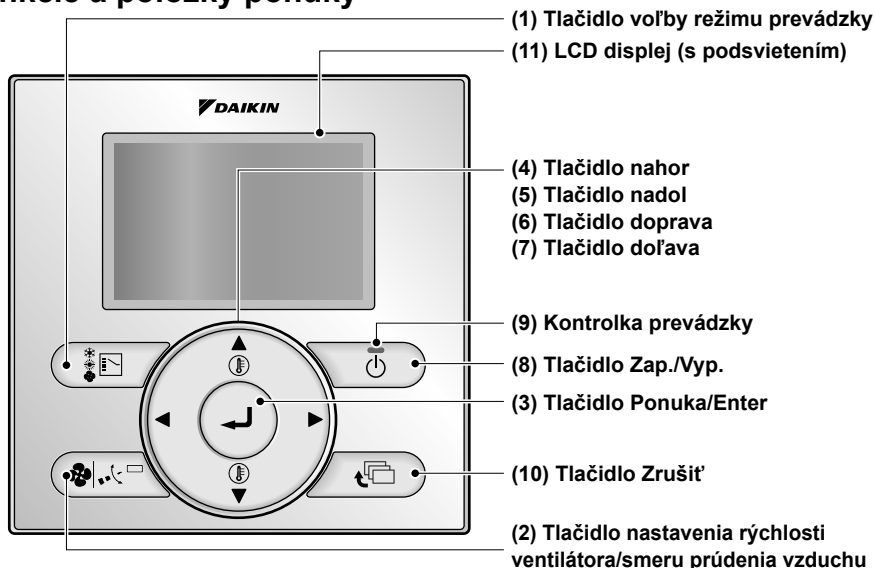

### (1) Tlačidlo voľby režimu prevádzky

Používa sa na zmenu režimu.

### (2) Tlačidlo nastavenia rýchlosti ventilátora/smeru prúdenia vzduchu

Používa sa na otvorenie obrazovky nastavenia rýchlosti ventilátora a smeru prúdenia vzduchu.

### (3) Tlačidlo Ponuka/Enter

- Používa sa na označenie hlavnej ponuky. (Podrobné informácie o hlavnej ponuke nájdete v návode na obsluhu.)
- Používa sa na vstup do zvolenej nastavovacej položky.

### Hlavná ponuka

Smer prúd. vzduchu  
Rýchle spustenie  
Vetrание  
Možnosti úspory energie  
Plán  
Autom. čist. filtra  
Informácie o údržbe  
Konfigurácia  
Aktuálne nastavenia  
Hodiny a kalendár  
Jazyk

\*V závislosti od modelu

### (4) Tlačidlo nahor ▲

- Používa sa na zvýšenie nastavenej teploty.
- Nasledovné položky na vrchnej strane budú zvýraznené. (Zvýraznené položky sa budú priebežne posúvať pri podržaní tlačidla).
- Používa sa na zmenu zvolenej nastavovacej položky.

#### (5) Tlačidlo nadol ▼

- Používa sa na zníženie nastavenej teploty.
- Nasledovné položky na spodnej strane budú zvýraznené. (Zvýraznené položky sa budú priebežne posúvať pri podržaní tlačidla).
- Používa sa na zmenu zvolenej nastavovacej položky.

#### (6) Tlačidlo doprava ►

- Používa sa na zvýraznenie nasledovných položiek na pravej strane.
- Položky zobrazené na displeji sa po stránkach menia na ďalšiu obrazovku.

#### (7) Tlačidlo doľava ◀

- Používa sa na zvýraznenie nasledovných položiek na ľavej strane.
- Položky zobrazené na displeji sa po stránkach menia na predchádzajúcu obrazovku.

#### (8) Tlačidlo Zap./Vyp.

Jedným stlačením sa zariadenie zapína a opätovným stlačením sa vypína.

#### (9) Kontrolka prevádzky

Táto kontrolka počas prevádzky svieti nazeleno. V prípade poruchy kontrolka bliká.

#### (10) Tlačidlo Zrušiť

- Používa sa pre návrat na predchádzajúcu obrazovku.
- Stlačením a podržaním tohto tlačidla minimálne 4 sekundy sa zobrazí ponuka Servisné nastavenia.

#### (11) LCD displej (s podsvietením)

Podsvietenie bude po stlačení ktoréhokoľvek prevádzkového tlačidla svietiť približne 30 sekúnd.

#### Ponuka Servisné nastavenia

Skúšobná prevádzka  
Kontakt na údržbu  
Prevádzkové nastavenia  
Min. rozdiel nast. teplot  
Adresa skupiny  
AirNet adresa vnút. jednotky  
AirNet adresa vonk. jednotky  
História chýb  
Stav vnútornej jednotky  
Stav vonkajšej jednotky  
Nútené zapnutie ventilátora  
Nastavenie Main Sub ovládač  
Indikátor filtra  
Test autom. čist. filtra  
Označ. kefy/filtra  
Deakt. autom. čist. filtra

\*V závislosti od modelu

#### ⚠ UPOZORNENIE

- Používajte tlačidlo, kým je podsvietenie zapnuté. Tlačidlo ZAP./VYP. možno používať aj bez zapnutého podsvietenia.
- Ak sa 1 vnútorná jednotka ovláda 2 diaľkovými ovládačmi, zapne sa podsvietenie toho diaľkového ovládača, ktorý sa použil ako prvý.
- Ak chcete používať tlačidlá nahor/nadol/doľava/doprava, vždy stlačte tlačidlo ▲, ▼, ◀ alebo ►.

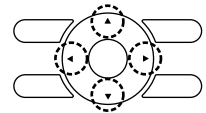

## 4-2 Zobrazenie popisov funkcií tlačidiel

### <Obrazovka ponuky Servisné nastavenia>

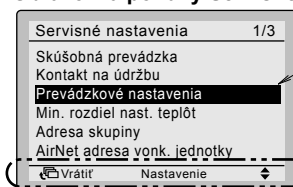

Zvýraznené zobrazenie (vybraté položky)

Na obrazovke nastavenia so zvýrazneným zobrazením (vybraté položky) sa zobrazujú popisy prevádzkových tlačidiel.

# 5. Zapnutie

- Skontrolujte dokončenie pripojenia vnútornej/vonkajšej jednotky.
- Pred zapnutím skontrolujte, či je zatvorený kryt elektrickej rozvodnej skrine vnútornej a vonkajšej jednotky.

**5-1** Po zapnutí sa zobrazí toto hlásenie:  
"Kontroluje sa pripojenie.  
Počkajte, prosím."

Kým sa zobrazuje toto hlásenie, používaním tlačidiel sa nezapne podsvietenie.

## Ak sa 1 vnútorná jednotka ovláda 2 diaľkovými ovládačmi:

Počas zobrazenia tohto hlásenia nezabudnite nastaviť podružný diaľkový ovládač.

Stlačením a podržaním tlačidla voľby režimu prevádzky diaľkového ovládača minimálne 4 sekundy nastavíte podružný ovládač.

Keď sa zobrazenie hlavného diaľkového ovládača zmení na zobrazenie podružného diaľkového ovládača, nastavenie je dokončené.

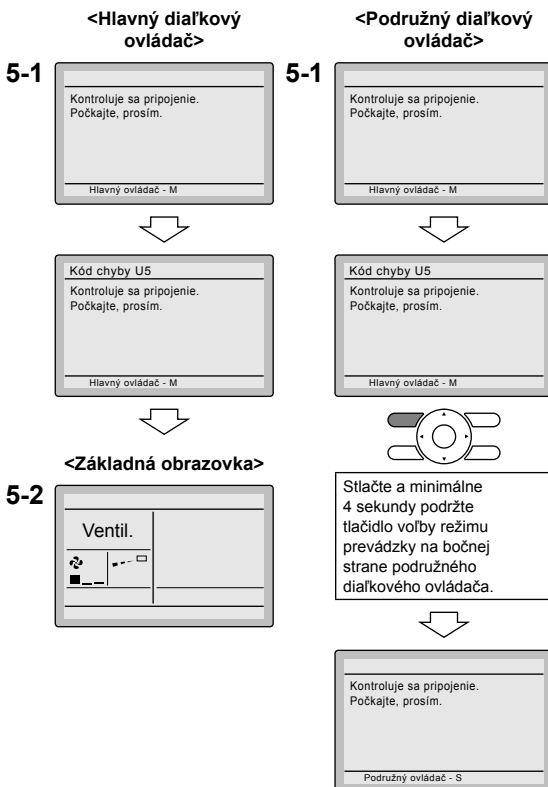

**5-2** Zobrazí sa základná obrazovka.

### ⚠ UPOZORNENIE

Ak nie je podružný diaľkový ovládač nastavený pri zapnutí a jedna vnútorná jednotka sa riadi dvoma diaľkovými ovládačmi, na obrazovke kontroly pripojenia sa zobrazí hlásenie "Kód chyby: U5". Stlačením tlačidla voľby režimu prevádzky na jednom z diaľkových ovládačov a podržaním minimálne 4 sekundy vyberiete podružný diaľkový ovládač. Ak sa do 2 minút od zobrazenia "podružného diaľkového ovládača" nezobrazí základná obrazovka, vypnite napájanie a skontrolujte pripojenie.

### POZNÁMKA

Pri výbere iného jazyka si pozrite časť **12. Jazyk**. (Pozrite si časť str. 23.)

# 6. Nastavenia na mieste inštalácie

- 6-1** Stlačte a minimálne 4 sekundy podržte tlačidlo Zrušiť. Zobrazí sa ponuka Servisné nastavenia.
- 6-2** V ponuke Servisné nastavenia vyberte položku **Prevádzkové nastavenia** a stlačte tlačidlo Ponuka/Enter. Zobrazí sa ponuka Prevádzkové nastavenia.
- 6-3** Zvýraznite príslušný režim a pomocou tlačidiel ▲▼ (nahor/nadol) vyberte požadované číslo režimu.
- 6-4** Ak nastavujete jednotlivé vnútorné jednotky počas ovládania skupiny (napríklad v prípade výberu režimov číslo **20**, **21**, **22**, **23**, **25**), zvýraznite číslo jednotky a pomocou tlačidiel ▲▼ (nahor/nadol) vyberte položku "Č. vnútornej jednotky", ktorá sa má nastaviť. (V prípade skupinového nastavenia nie je tento krok potrebný.)

V prípade nastavovania jednotlivých vnútorných jednotiek sa zobrazujú aktuálne nastavenia. Ak sa pre položku Č. DRUHÉHO KÓDU zobrazuje symbol "-", nemá žiadnu funkciu.

- 6-5** Zvýraznite položku Č. DRUHÉHO KÓDU položky Č. PRVÉHO KÓDU, ktorú chcete zmeniť, a pomocou tlačidiel ▲▼ (nahor/nadol) vyberte požadovanú položku Č. DRUHÉHO KÓDU. Nastaviť možno viacero rovnakých čísel režimu.

V prípade skupinového nastavenia sa pre všetky položky Č. DRUHÉHO KÓDU, ktoré možno nastaviť, zobrazuje symbol "\*". Symbol "\*" sa zmení na položku Č. DRUHÉHO KÓDU, ktorá sa má nastaviť. Ak sa pre položku Č. DRUHÉHO KÓDU zobrazuje symbol "-", nemá žiadnu funkciu.

<Základná obrazovka>



Pri zapnutom podsvietení stlačte a minimálne 4 sekundy podržte tlačidlo Zrušiť.



<Obrazovka ponuky Servisné nastavenia>

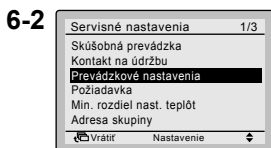

Stlačte tlačidlo Ponuka/Enter.



<Obrazovka Prevádzkové nastavenia>

V prípade nastavovania jednotlivých vnútorných jednotiek

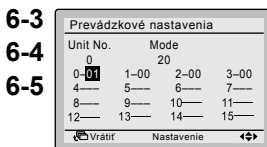

V prípade skupinového nastavenia



Č. DRUHÉHO KÓDU  
Č. PRVÉHO (SW) KÓDU



Stlačte tlačidlo Ponuka/Enter.

**6-6** Stlačte tlačidlo Ponuka/Enter.  
Zobrazí sa ponuka s potvrdením nastavenia.

**6-7** Vyberte možnosť **Áno** a stlačte tlačidlo Ponuka/Enter. Detaily nastavenia sa uložia a znova sa otvorí obrazovka Prevádzkové nastavenia.

**6-8** Ak chcete zmeniť viacero nastavení, zopakujte kroky **"6-3"** až **"6-7"**.

**6-9** Po dokončení všetkých zmien nastavení dvakrát stlačte tlačidlo Zrušiť.

**6-10** Podsvietenie zhasne a počas inicializácie sa zobrazí hlásenie "Kontroluje sa pripojenie. Počkejte, prosím.". Po inicializácii sa znova otvorí základná obrazovka.



**<Obrazovka potvrdenia nastavenia>**

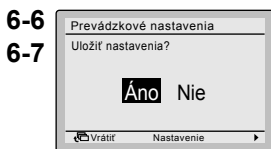

Stlačte tlačidlo Ponuka/Enter.



Potvrdenie nastavenia

**⚠ UPOZORNENIE**

- Po nainštalovaní voliteľného príslušenstva na vnútornej jednotke sa môžu zmeniť jej nastavenia. Informácie o voliteľnom príslušenstve nájdete v príslušnom návode.
- Podrobné informácie o prevádzkovom nastavení vonkajšej jednotky nájdete v návode na inštaláciu dodanom s vonkajšou jednotkou.

Režim č. Poznámka) 1	Č. PRVÉHO KÓDU	Popis nastavenia	Č. DRUHÉHO KÓDU Poznámka) 2				
			01	02	03	04	
10 (20)	0	Kontaminácia filtra - ťažká/lahká (nastavenie času zobrazeného na displeji zostávajúceho do vyčistenia vzduchového filtra) (nastavenie, kedy je kontaminácia filtra ťažká, a nastavenie času zobrazeného na displeji zostávajúceho do vyčistenia vzduchového filtra, ktorý sa skráti o polovicu)	Filter s ultra dlhou životnosťou	±10000 hodín	±5000 hodín	—	—
			Filter s dlhou životnosťou	±2500 hodín	±1250 hodín		
		Štandardný filter	Lahká	±200 hodín	Ťažká		
	1	Typ filtra s dlhou životnosťou (nastavenie času označenia filtra) (zmena nastavenia v prípade inštalácie filtra s ultra dlhou životnosťou)	Filter s dlhou životnosťou	Filter s ultra dlhou životnosťou	—	—	
2	Termostatický snímač v diaľkovom ovládači	Používa sa	Nepoužíva sa	—	—		
3	Odpočítavanie času zobrazeného na displeji zostávajúceho do vyčistenia filtra (nastavenie, kedy sa nemá zobrazíť značka filtra)	Zobrazíť	Nezobrazíť	—	—		

Režim č. Poznámka 1	Č. PRVÉHO KÓDU	Popis nastavenia	Č. DRUHÉHO KÓDU Poznámka 2			
			01	02	03	04
11 (21)	0	Nastavenie počtu pripojených systémových vnútorných jednotiek SkyAir, ktoré fungujú súčasne (nastavenie systému s viacerými operáciami prebiehajúcimi súčasne)	Pár	Dvojité	Trojité	Dve dvojité
12 (22)	1	Externý signál ZAP./VYP. (nastavenie, kedy sa má vykonať externé vynútené zapnutie/vypnutie)	Vynútené vypnutie	Zapnutie/vypnutie	—	—
	2	Zmena rozdielu termostatu (nastavenie, kedy sa má použiť diaľkový snímač)	1°C	0,5°C	—	—
13 (23)	0	Vysoká rýchlosť vývodu vzduchu (pre aplikácie s vysokým stropom)	≤2,7 m	>2,7≥3,0 m	>3,0 ≥3,5 m	—
	1	Výber smeru prúdenia vzduchu (nastavenie v prípade nainštalovanej súpravy uzatváracích doštičiek)	4-smerný prúd	3-smerný prúd	2-smerný prúd	—
	3	Výber funkcie prúdu vzduchu (nastavenie v prípade používania dekoratívneho panela na vývode)	Vo výbave	Nie je vo výbave	—	—
	4	Nastavenie smeru prúdenia vzduchu	Horný	Normálny	Spodný	—
	6	Nastavenie externého statického tlaku (nastavenie podľa odporu v pripojenom potrubí) (v prípade FHYK dodržte nastavenie pre vysoký strop)	Normálny (Normálne)	Vysoký statický tlak (Vysoký strop)	Nízky statický tlak —	— —
15 (25)	3	Používanie vypúšťacieho čerpadla so zvlhčováním	Vo výbave	Nie je vo výbave	—	—
1c	1	Termostatický snímač v diaľkovom ovládači (len pre režim Auto a funkciu Útlm)	Nepoužíva sa	Používa sa	—	—
1e	2	Funkcia útlmu	Nepoužíva sa	Len kúrenie	Len chladenie	Chladenie a kúrenie

Poznámky)

- Hoci nastavenie sa mení celkovo v skupine, ak chcete zmeniť nastavenie pre jednotlivé vnútorné jednotky alebo ak chcete po nastavení vykonať kontrolu, nastavte číslo režimu v zátvorkách.
- Č. DRUHÉHO KÓDU je po dodaní z výroby nastavený na hodnotu "01".  
V nasledujúcich prípadoch je však nastavený na hodnotu "02".
  - Nastavenie rozsahu smeru prúdenia vzduchu (s výnimkou kazety s kruhovým prúdením)
  - Termostatický snímač v diaľkovom ovládači (len SkyAir)
  - Termostatický snímač v diaľkovom ovládači len pre prevádzkový režim Auto a funkciu Útlm
- Ak sa akákoľvek funkcia nezobrazuje, vnútorná jednotka ju nemá.



# 7. Testovacia prevádzka (v prípade SkyAir)

\* V prípade VRV si pozrite návod dodaný s vonkajšou jednotkou.

**Pozrite si tiež priložené návody na inštaláciu vnútornej a vonkajšej jednotky.**

- Skontrolujte dokončenie pripojenia vnútornej a vonkajšej jednotky.
- Skontrolujte, či je zatvorený kryt elektrickej rozvodnej skrine vnútornej a vonkajšej jednotky.
- Po dokončení zapojenia potrubia s chladivom, odtokového potrubia a elektroinštalácie vyčistite vnútro vnútornej jednotky a dekoračný panel.
- Podľa nasledujúceho postupu spustíte testovaciu prevádzku.

**7-1** Nezabudnite zapnúť elektrické napájanie minimálne 6 hodín pred spustením prevádzky. Predný panel pritom musí byť zatvorený, aby chránil kompresor.

**7-2** Presvedčte sa, či sú uzatváracie ventily kvapaliny a plynu otvorené. **<Pred prevádzkou skontrolujte, či sú vonkajší panel a kryt potrubia zatvorené (hrozí nebezpečenstvo zásahu elektrickým prúdom).>**

\* Po odvzdušnení vákuovým čerpadlom nemusí tlak chladiva stúpať, hoci je uzatvárací ventil otvorený. Dôvodom je, že chladiaci systém vonkajšej jednotky blokuje elektrický expanzný ventil alebo podobná súčasť. Nič nebráni v prevádzke.

**7-3** Pomocou diaľkového ovládača nastavte prevádzkový režim na chladenie.

**7-4** Stlačte a minimálne 4 sekundy podržte tlačidlo Zrušiť. Zobrazí sa ponuka Servisné nastavenia.

**7-5** V ponuke Servisné nastavenia vyberte položku **Skúšobná prevádzka** a stlačte tlačidlo Ponuka/Enter. Znova sa otvorí základná obrazovka a zobrazí sa ponuka "Skúšobná prevádzka".

## Poznámky k podsvieteniu

- Podsvietenie bude po stlačení ktoréhokoľvek prevádzkového tlačidla svietiť približne 30 sekúnd.
- Používajte tlačidlá, kým je podsvietenie zapnuté. Tlačidlo ZAP./VYP. možno používať aj bez zapnutého podsvietenia.

<Základná obrazovka>

7-3

7-4

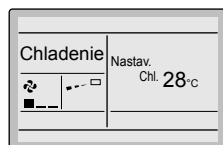

Pri zapnutom podsvietení stlačte a minimálne 4 sekundy podržte tlačidlo Zrušiť.

<Obrazovka ponuky Servisné nastavenia>

7-5

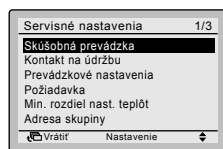

Stlačte tlačidlo Ponuka/Enter.

- 7-6** Približne do 10 sekúnd stlačte tlačidlo ZAP./VYP. Spustí sa skúšobná prevádzka. 3 minúty sledujte prevádzkové podmienky.  
\* Poznámka) Skúšobnú prevádzku možno spustiť aj vykonaním postupov 7-5 a 7-6 uvedených vyššie, ale v opačnom poradí.

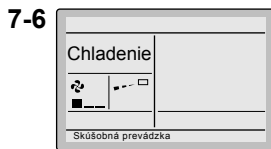

Stlačte tlačidlo ZAP./VYP. (do 10 sekúnd).

- 7-7** Stlačte tlačidlo nastavenia rýchlosti ventilátora/smeru prúdenia vzduchu.



Stlačte tlačidlo nastavenia rýchlosti ventilátora/smeru prúdenia vzduchu.

- 7-8** Stlačením tlačidla ► na obrazovke nastavenia vyberte príslušné nastavenie smeru prúdenia vzduchu. Pomocou tlačidiel ▲▼ zmeňte smer prúdenia vzduchu.



Ak chcete vybrať nastavenie smeru prúdu vzduchu, stlačte tlačidlo ► (doprava) na obrazovke nastavenia.

- 7-9** Po potvrdení funkčnosti smeru prúdenia vzduchu stlačte tlačidlo Ponuka/Enter. Znova sa otvorí základná obrazovka.

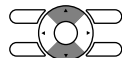

Smer prúdenia vzduchu zmeňte pomocou tlačidiel ▲▼ (nahor/nadol).

- 7-10** Na základnej obrazovke stlačte a minimálne 4 sekundy podržte tlačidlo Zrušiť. Zobrazí sa ponuka Servisné nastavenia.



Stlačte tlačidlo Ponuka/Enter.

- 7-11** V ponuke Servisné nastavenia vyberte položku **Skúšobná prevádzka** a stlačte tlačidlo Ponuka/Enter. Znova sa otvorí základná obrazovka a spustí sa normálna prevádzka.

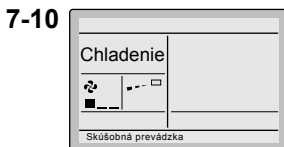

**7-10**



Pri zapnutom podsvietení stlačte a minimálne 4 sekundy podržte tlačidlo Zrušiť.

- 7-12** Skontrolujte funkcie podľa návodu na obsluhu.

- 7-13** Ak nie je dekoračný panel nainštalovaný, po dokončení skúšobnej prevádzky vypnite elektrické napájanie.

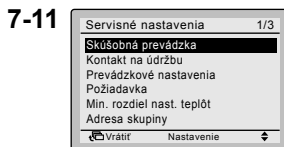

**7-11**



Stlačte tlačidlo Ponuka/Enter.

- Ak po dokončení skúšobnej prevádzky ešte nie sú hotové práce v interiéri, vysvetlite zákazníčkovi, že by zariadenie nemal používať, kým sa práce nedokončia, aby sa chránila vnútorná jednotka.

**(Ak sa prevádzka spustí, vnútorná jednotka by sa mohla kontaminovať materiálmi z náterov alebo lepidiel používaných pri práci v interiéri a môže dôjsť k špliechaniu alebo úniku vody.)**

<Základná obrazovka>

## ⚠ UPOZORNENIE

- Ak nie je prevádzka možná z dôvodu akejkoľvek poruchy, pozrite si časť **Postup diagnostiky chýb**.
- Po dokončení skúšobnej prevádzky uvedeným postupom skontrolujte, či sa na obrazovke Informácie o údržbe hlavnej ponuky nezobrazuje záznam o kóde chyby.

**7-14** Na základnej obrazovke stlačte tlačidlo Ponuka/Enter. Zobrazí sa hlavná ponuka.

**7-15** V hlavnej ponuke vyberte položku **Informácie o údržbe** a stlačte tlačidlo Ponuka/Enter.

**7-16** Zobrazí sa obrazovka Informácie o údržbe. Skontrolujte, či sa na obrazovke nezobrazuje záznam o kóde chyby.  
\* Obrazovka, na ktorej sa nezobrazuje záznam o kóde chyby, signalizuje normálny stav.

**7-17** Ak sa záznam o kóde chyby zobrazuje, vykonajte diagnostiku chýb podľa časti <Zoznam kódov chýb> v návode na inštaláciu vnútornej jednotky. Po dokončení diagnostiky chýb stlačte a minimálne 4 sekundy podržte tlačidlo ZAP./VYP. na obrazovke "Informácie o údržbe" a vymažte záznam o kóde chyby.

### <Základná obrazovka>

**7-14**

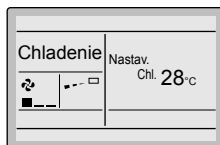

Stlačte tlačidlo Ponuka/Enter.

### <Obrazovka hlavnej ponuky>

**7-15**

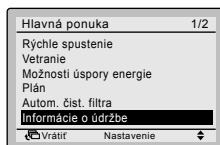

Stlačte tlačidlo Ponuka/Enter.

**7-16**

**7-17**

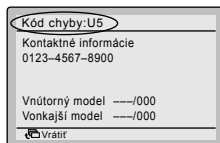

Pri zapnutom podsvietení stlačte a minimálne 4 sekundy podržte tlačidlo ZAP./VYP.

## Postup diagnostiky chýb

- Ak diaľkový ovládač zobrazí v nasledujúcej tabuľke ľubovoľnú položku, pozrite si detaily uvedené priamo v tabuľke.
- V prípade chyby sa na LCD displeji zobrazí "kód" ako na obrázku vpravo. Vykonajte analýzu chýb podľa časti "Zoznam kódov chýb" v návode na inštaláciu vnútornej jednotky. Po potvrdení čísla jednotky, ktorá zistila chybu pri skupinovej kontrole, si pozrite časť **"8. Postup kontroly ponuky História chýb"**.

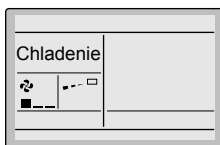

Displej diaľkového ovládača	Popis
Žiadne zobrazenie	<ul style="list-style-type: none"> <li>• Výpadok napájania, chyba napätia alebo prerušenie fázy</li> <li>• Nesprávne pripojenie (medzi vnútornou a vonkajšou jednotkou)</li> <li>• Chyba zostavy dosky s plošnými spojmi vnútornej jednotky</li> <li>• Odpojenie káblov diaľkového ovládača</li> <li>• Porucha diaľkového ovládača</li> <li>• Vypálená poistka (vonkajšia jednotka)</li> </ul>
Zobrazuje sa hlásenie: "Kontroluje sa pripojenie.Počkajte, prosím.*"	<ul style="list-style-type: none"> <li>• Chyba zostavy dosky s plošnými spojmi vnútornej jednotky</li> <li>• Nesprávne pripojenie (medzi vnútornou a vonkajšou jednotkou)</li> </ul>

\* Hoci sa (maximálne) 90 sekúnd po zapnutí zobrazuje hlásenie "Kontroluje sa pripojenie. Počkajte, prosím.", nejde o chybu. (Situáciu zväzte po uplynutí 90 sekúnd.)

## 8. Postup kontroly ponuky História chýb

**8-1** Na základnej obrazovke stlačte a minimálne 4 sekundy podržte tlačidlo Zrušiť. Zobrazí sa ponuka Servisné nastavenia.

**8-2** V ponuke Servisné nastavenia vyberte položku **História chýb** a stlačte tlačidlo Ponuka/Enter. Zobrazí sa obrazovka ponuky História chýb.

**8-3** V ponuke Servisné nastavenia vyberte položku **História chýb diaľ. ovlád.** a stlačte tlačidlo Ponuka/Enter. Kódy chýb a čísla jednotiek možno potvrdiť na obrazovke záznamu o chybe.

**8-4** V ponuke História chýb sa zobrazuje 10 posledných položiek v určitom poradí.

**8-5** Na obrazovke História chýb 3-krát stlačte tlačidlo Zrušiť. Znova sa otvorí základná obrazovka.

**8-1** <Základná obrazovka>



<Obrazovka ponuky Servisné nastavenia>

**8-2**

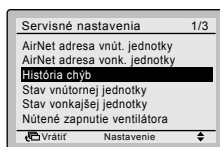

Stlačte tlačidlo Ponuka/Enter.



**8-3**

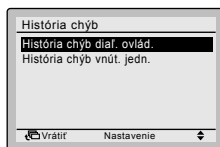

Stlačte tlačidlo Ponuka/Enter.

**8-4**

**8-5**

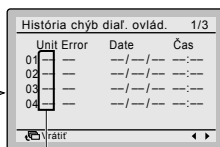

Č. jednotky

Posledný záznam

# 9. Postup registrácie v prípade položky Kontakt na údržbu

- Registrácia kontaktu na servis.

- 9-1** Na základnej obrazovke stlačte a minimálne 4 sekundy podržte tlačidlo Zrušiť.  
Zobrazí sa ponuka Servisné nastavenia.
- 9-2** V ponuke Servisné nastavenia vyberte položku **Kontakt na údržbu** a stlačte tlačidlo Ponuka/Enter. Zobrazí sa obrazovka "Kontakt na údržbu".
- 9-3** Vyberte položku **Kontakt na údržbu** a stlačte tlačidlo Ponuka/Enter.
- 9-4** Zadajte telefónne číslo.  
Číselnú hodnotu možno meniť pomocou tlačidiel ▲▼ (nahor/nadol). Číslo zadávajúte zľava a prázdne miesta by mali zostať označené ako " - ".
- 9-5** Stlačte tlačidlo Ponuka/Enter.  
Zobrazí sa ponuka s potvrdením nastavenia.
- 9-6** Vyberte možnosť **Áno** a stlačte tlačidlo Ponuka/Enter.  
Určia sa detaily nastavenia a znova sa otvorí obrazovka Servisné nastavenia.
- 9-7** Raz stlačte tlačidlo Zrušiť.  
Znova sa otvorí základná obrazovka.

## 9-1 <Základná obrazovka>



## <Obrazovka ponuky Servisné nastavenia>

## 9-2

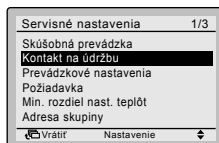

Stlačte tlačidlo Ponuka/Enter.

## 9-3

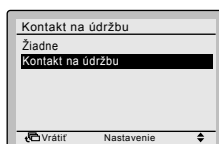

Stlačte tlačidlo Ponuka/Enter.

## 9-4

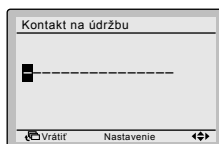

## 9-5

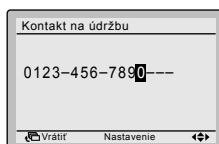

Stlačte tlačidlo Ponuka/Enter.

## <Obrazovka potvrdenia nastavenia>

## 9-6

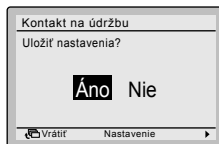

Stlačte tlačidlo Ponuka/Enter.

## <Obrazovka ponuky Servisné nastavenia>

# 10. Potvrdenie zaregistrovaných detailov

**10-1** Na základnej obrazovke stlačte tlačidlo Ponuka/Enter.

Zobrazí sa hlavná ponuka.  
V hlavnej ponuke vyberte položku **Informácie o údržbe** a stlačte tlačidlo Ponuka/Enter.

10-1

<Základná obrazovka>

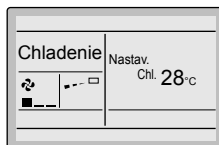

Stlačte tlačidlo Ponuka/Enter.



<Obrazovka hlavnej ponuky>

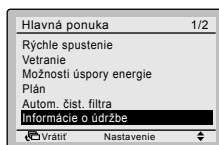

Stlačte tlačidlo Ponuka/Enter.

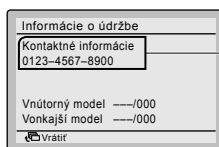

Zobrazia sa zaregistrované detaily.

# 11. Hodiny a kalendár

- 11-1** Na základnej obrazovke stlačte tlačidlo Ponuka/Enter. Zobrazí sa hlavná ponuka. V hlavnej ponuke vyberte položku **Hodiny a kalendár** a stlačte tlačidlo Ponuka/Enter.
- 11-2** Stláčaním tlačidiel ▲▼ na obrazovke ponuky Hodiny a kalendár vyberte položku **Dátum a čas**.  
\* Po stlačení tlačidla Ponuka/Enter sa zobrazí obrazovka dátumu a času.
- 11-3** Pomocou tlačidiel ◀▶ (doľava/doprava) vyberte na obrazovke nastavenia hodín hodnoty položiek "Rok", "Mesiac", "Deň" a čas a pomocou tlačidiel ▲▼ (nahor/nadol) ich potvrdíte. Keď stlačíte a podržíte konkrétne tlačidlo, číslice sa menia priebežne.  
\* Deň v týždni sa nastaví automaticky.
- 11-4** Stlačte tlačidlo Ponuka/Enter. Zobrazí sa ponuka s potvrdením nastavenia.
- 11-5** Vyberte možnosť **Ano** a stlačte tlačidlo Ponuka/Enter. Detaily nastavenia sa potvrdia a znova sa otvorí základná obrazovka.
- \* Ak výpadok napájania trvá dlhšie ako 48 hodín, vyžaduje sa reset.

<Základná obrazovka>



<Obrazovka hlavnej ponuky>

11-1

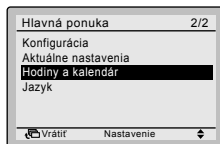

Stlačte tlačidlo Ponuka/Enter.



11-2

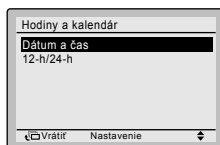

Stlačte tlačidlo Ponuka/Enter.



11-3

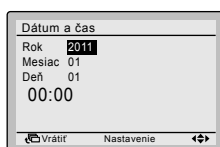

11-4



Stlačte tlačidlo Ponuka/Enter.



11-5

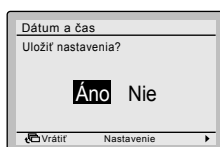

Stlačte tlačidlo Ponuka/Enter.



<Základná obrazovka>

# 12. Jazyk

**12-1** Na základnej obrazovke stlačte tlačidlo Ponuka/Enter.  
Zobrazí sa hlavná ponuka.  
V hlavnej ponuke vyberte položku **Jazyk** a stlačte tlačidlo Ponuka/Enter.

**12-2** Pomocou tlačidiel ▲▼ (nahor/nadol) na obrazovke ponuky Jazyk vyberte požadovaný "Jazyk". English/Deutsch/Şhqip/Български/Hrvatski/Česky/Magyar/Română/Srpski/Slovenčina/Slovenščina Stlačte tlačidlo Ponuka/Enter.  
Detaily nastavenia sa potvrdia a znova sa otvorí základná obrazovka.

<Základná obrazovka>



<Obrazovka hlavnej ponuky>

12-1

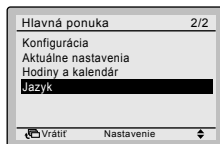

Stlačte tlačidlo Ponuka/  
Enter.



12-2





# 13. Zakázanie tlačidiel

- Obmedzenie určitého počtu funkčných tlačidiel.

**13-1** Na základnej obrazovke stlačte tlačidlo Ponuka/Enter.

Zobrazí sa hlavná ponuka.

Položka "Funkcia uzamknutia" sa v hlavnej ponuke zvyčajne nezobrazuje.

Položku "Funkcia uzamknutia" zobrazíte stlačením a podržaním tlačidla Ponuka/Enter 4 sekundy.

**13-2** V hlavnej ponuke vyberte položku **Funkcia uzamknutia** a stlačte tlačidlo Ponuka/Enter.

**13-3** V tejto ponuke vyberte položku **Zakázanie tlačidiel** a stlačte tlačidlo Ponuka/Enter.

**13-4** Pomocou tlačidiel ◀▶ (doľava/doprava) vyberte položky "H/D/L/P", "Zap./vyp.", "Režim", "Rých. vent." a nastavte ich pomocou tlačidiel ▲▼ (nahor/nadol).

**13-5** Stlačte tlačidlo Ponuka/Enter. Zobrazí sa ponuka s potvrdením nastavenia.

**13-6** Vyberte možnosť **Ano** a stlačte tlačidlo Ponuka/Enter. Detaily nastavenia sa potvrdia a znova sa otvorí základná obrazovka.

Ak chcete obmedziť určitý počet funkčných tlačidiel na diaľkovom ovládači, ktorý sa má definovať ako "podružný", pripojte k jednotke len požadovaný ovládač. Skontrolujte, či je tento ovládač najskôr nastavený ako "hlavný" (z výroby), zmeňte obmedzenia na nastavenie podľa vlastného výberu a až potom nastavte diaľkový ovládač ako "podružný".

**13-7** Ak chcete uzamknúť tlačidlo ponuky na základnej obrazovke, postupujte takto:

1. Stlačte a podržte tlačidlo ▶.
2. Potom postupne stláčajte ďalšie 3 označené tlačidlá, pričom stále držte stlačené tlačidlo ▶.

Ak chcete odomknúť tlačidlo ponuky na základnej obrazovke, postupujte rovnakým spôsobom.

**POZNÁMKA:** Po stlačení zakázaného tlačidla sa zobrazí symbol .

<Základná obrazovka>



<Obrazovka hlavnej ponuky>

13-1

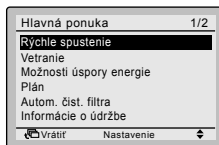

Stlačte tlačidlo Ponuka/Enter 4 sekundy.



13-2

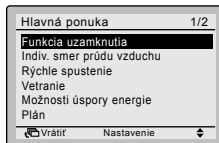

Stlačte tlačidlo Ponuka/Enter.



13-3

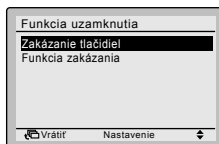

Stlačte tlačidlo Ponuka/Enter.



13-4

13-5

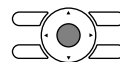

Stlačte tlačidlo Ponuka/Enter.



13-6

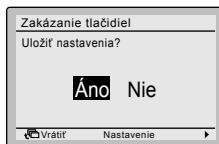

Stlačte tlačidlo Ponuka/Enter.



<Základná obrazovka>

13-7

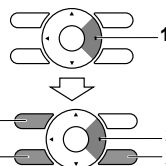

# 14. Zakázanie funkcie

- Obmedzenie určitého počtu funkcií.

**14-1** Na základnej obrazovke stlačte tlačidlo Ponuka/Enter.

Zobrazí sa hlavná ponuka.

Položka "Funkcia uzamknutia" sa v hlavnej ponuke zvyčajne nezobrazuje.

Položku "Funkcia uzamknutia" zobrazíte stlačením a podržaním tlačidla Ponuka/Enter 4 sekundy.

**14-2** V hlavnej ponuke vyberte položku **Funkcia uzamknutia** a stlačte tlačidlo Ponuka/Enter.

**14-3** V tejto ponuke vyberte položku **Funkcia zakázania** a stlačte tlačidlo Ponuka/Enter.

**14-4** Pomocou tlačidiel ◀▶ (doľava/doprava) vyberte príslušnú funkciu a pomocou tlačidiel ▲▼ (nahor/nadol) ju nastavte.

**14-5** Stlačte tlačidlo Ponuka/Enter. Zobrazí sa ponuka s potvrdením nastavenia.

**14-6** Vyberte možnosť **Áno** a stlačte tlačidlo Ponuka/Enter. Detaily nastavenia sa potvrdia a znova sa otvorí základná obrazovka.

Ak chcete obmedziť určitý počet funkcií na diaľkovom ovládači, ktorý sa má definovať ako "podružný", pripojte k jednotke len požadovaný ovládač. Skontrolujte, či je tento ovládač najskôr nastavený ako "hlavný" (z výroby), zmeňte obmedzenia na nastavenie podľa vlastného výberu a až potom nastavte diaľkový ovládač ako "podružný".

POZNÁMKA: Keď je určitá funkcia zakázaná, vedľa funkcie v hlavnej ponuke sa zobrazuje symbol .

<Základná obrazovka>



<Obrazovka hlavnej ponuky>

14-1

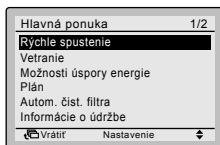

Stlačte tlačidlo Ponuka/Enter 4 sekundy.



14-2

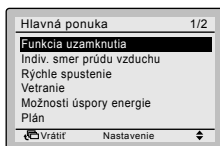

Stlačte tlačidlo Ponuka/Enter.



14-3

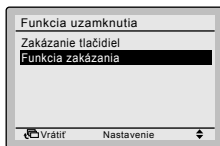

Stlačte tlačidlo Ponuka/Enter.



14-4

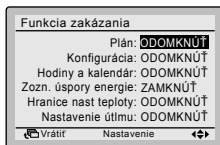

Stlačte tlačidlo Ponuka/Enter.

14-5



14-6

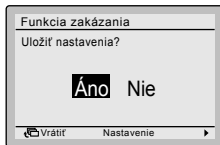

Stlačte tlačidlo Ponuka/Enter.



<Základná obrazovka>

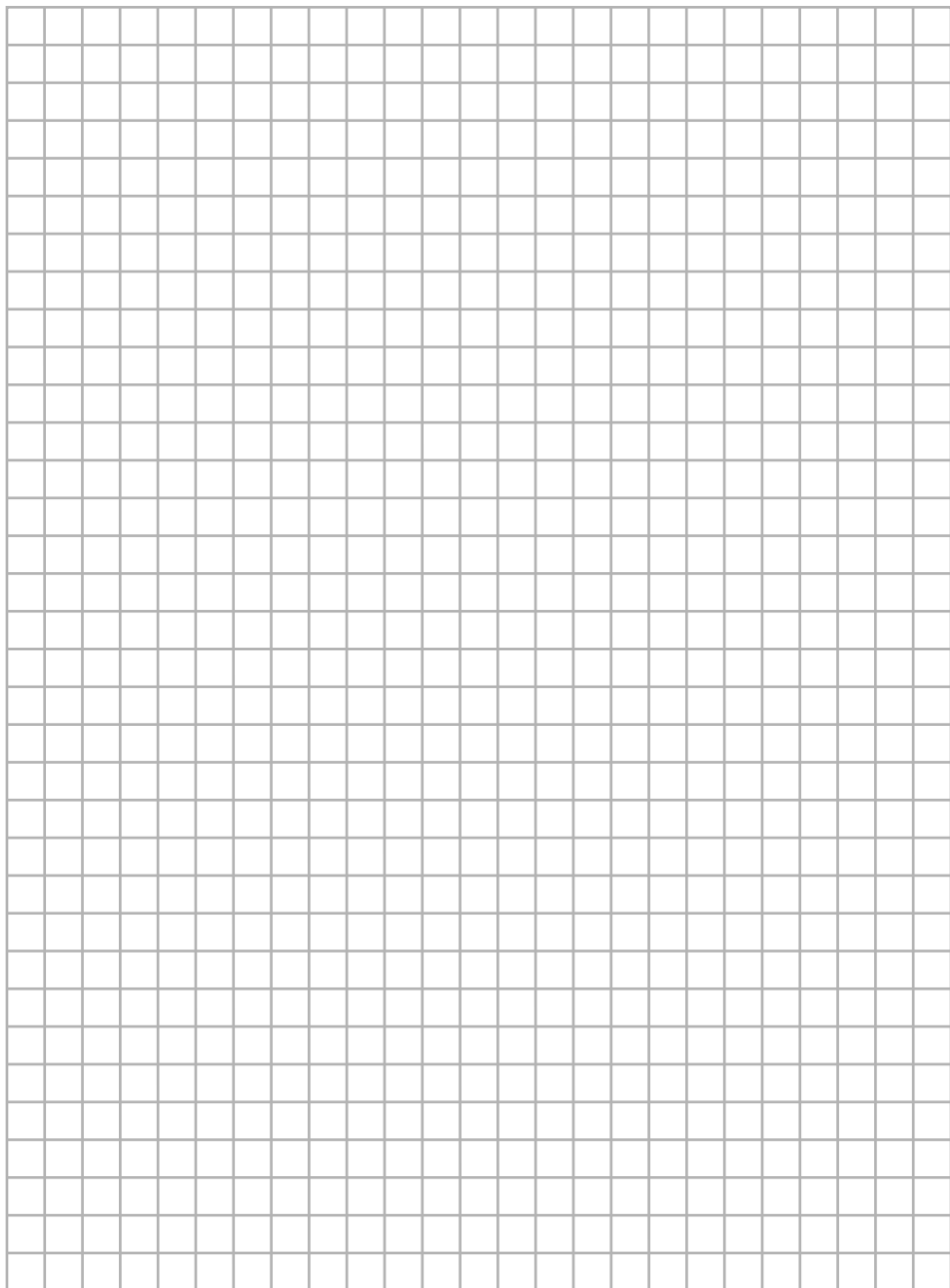

**DAIKIN EUROPE N.V.**

Zandvoordestraat 300, B-8400 Oostende, Belgium

Copyright 2011 Daikin