

DAIKIN

TELECOMANDĂ PRIN CABLU

MANUAL DE INSTALARE



BRC1E52B7

Citiți întotdeauna acest manual de instalare înainte de a superviza instalarea produsului.

Cuprins

1. Măsuri de siguranță.....	2
2. Accesorii	4
3. Procedură de instalare a telecomenzii	4
4. Funcții și elemente de meniu ale butoanelor telecomenzii	10
5. Pornirea	12
6. Reglaje locale.....	13
7. Metoda de testare a funcționării (în cazul SkyAir).....	16
8. Procedura de verificare a istoricului erorilor	19
9. Mod de înregistrare a contactului pentru întreținere.....	20
10. Confirmarea detaliilor înregistrate.....	21
11. Ceas și calendar	22
12. Limbă	23
13. Butoane protejate	24
14. Funcție protejată.....	25



1. Măsurile de siguranță

Instrucțiunile originale sunt scrise în engleză. Toate celelalte limbi sunt traduceri ale instrucțiunilor originale.

■ Consultați și manualul de instalare care însoțește unitatea interioară.

Citiți cu atenție aceste "Măsurile de siguranță" înainte de instalarea echipamentului de aer condiționat și asigurați-vă că este instalat corect.

- Măsurile descrise aici sunt catalogate ca AVERTIZARE și ATENȚIE. Ambele conțin informații importante privind siguranța. Respectați întocmai toate măsurile.

 AVERTIZARE	Nerespectarea întocmai a acestor instrucțiuni poate duce la rănire sau deces.
 ATENȚIE	Nerespectarea întocmai a acestor instrucțiuni poate duce la deteriorarea bunurilor sau rănire, care poate fi gravă, în funcție de împrejurări.

- După terminarea instalării, efectuați o probă de funcționare pentru a verifica dacă există defecțiuni și pentru a explica clientului modul de utilizare și întreținere a aparatului de aer condiționat, cu ajutorul manualului de exploatare. Solicitați clientului să păstreze manualul de instalare și manualul de exploatare pentru consultare ulterioară.

 AVERTIZARE
Solicitați serviciile de instalare ale distribuitorului dvs. sau ale unui personal calificat. Nu încercați să instalați dvs. telecomanda. Instalarea necorespunzătoare poate duce la scurgeri, electrocutare sau incendiu.
Consultați distribuitorul local cu privire la mutarea și reinstalarea telecomenzii. Lucrările necorespunzătoare de instalare pot provoca scurgeri, electrocutare sau pericol de incendiu.
Instalați telecomanda în conformitate cu instrucțiunile din acest manual de instalare. Instalarea necorespunzătoare poate duce la scurgeri, electrocutare sau incendiu.
Asigurați-vă că utilizați accesoriile și piesele specificate pentru instalare. Utilizarea altor piese decât cele specificate poate provoca defectarea unității, scurgeri de apă, electrocutări sau incendii.
Instalați telecomanda pe o fundație suficient de solidă pentru a rezista la greutatea telecomenzii. O fundație insuficient de rezistentă prezintă pericol de cădere a telecomenzii și de rănire.
Lucrările electrice trebuie efectuate în conformitate cu reglementările locale și naționale aplicabile și cu instrucțiunile din acest manual de instalare. Utilizați întotdeauna un circuit de alimentare cu energie dedicat. Capacitatea insuficientă a circuitului de alimentare și lucrările necorespunzătoare pot provoca electrocutări sau incendii.
Efectuați lucrările de instalare numai cu alimentarea cu energie întreruptă. Atingerea componentelor sub tensiune poate provoca electrocutarea.
Nu demontați, nu reconstruiți și nu reparați unitatea. Pericol de electrocutare și/sau de incendiu.
Verificați dacă toate cablurile sunt fixate, dacă s-au utilizat cablurile specificate și dacă bornele sau cablurile nu sunt tensionate. Legăturile necorespunzătoare sau fixarea necorespunzătoare a cablurilor pot provoca supraîncălziri sau incendii.
Alegerea materialelor și instalațiilor trebuie făcută în conformitate cu standardele naționale și internaționale aplicabile.

ATENȚIE

Pentru evitarea scurgerilor și electrocutărilor provocate de pătrunderea apei sau a insectelor, introduceți cablurile prin orificiul cu mastic.

Pentru a evita electrocutarea, nu atingeți cu mâinile ude.

Nu spălați telecomanda cu apă. Pericol de electrocutare sau de incendiu.

Instalați unitățile interioară și exterioară, cablul de alimentare și cablurile de legătură la cel puțin 1 metru distanță de televizoare sau aparate radio, pentru a evita interferența cu imaginea sau zgomotul.

(În funcție de intensitatea semnalului de intrare, o distanță de 1 metru se poate dovedi insuficientă pentru eliminarea zgomotului).

Nu instalați aparatul de aer condiționat în următoarele locuri:







1. În locuri unde există concentrații ridicate de uleiuri minerale pulverizate sau vaporizate (de ex. în bucătărie).
Piese din material plastic se vor deteriora, provocând căderea unor componente sau scurgeri de apă.
2. În locurile în care se produc gaze corosive, precum acidul sulfuric.
Corodarea conductelor din cupru sau a pieselor sudate poate provoca scurgeri de agent frigorific.
3. În apropierea mașinilor care emit radiații electromagnetice.
Radiațiile electromagnetice pot perturba funcționarea sistemului de comandă și pot defecta unitatea.
4. În locuri unde se pot produce scurgeri de gaze inflamabile, unde există fibre de carbon sau suspensii inflamabile de pulberi în aer, ori se manipulează lichide inflamabile volatile, cum ar fi diluantul pentru vopsea sau benzina.
Utilizarea unității în astfel de condiții poate provoca incendii.
5. Zone cu temperaturi ridicate sau puncte cu flăcări deschise.
Pericol de încălzire și/sau de incendiu.
6. În zone umede sau în locuri unde poate fi expusă la apă.
În caz de pătrundere a apei în telecomandă, există pericolul de electrocutare, iar componentele electronice din interior se pot defecta.

Când este utilizată funcția de termostat a telecomenzii, selectați un loc de instalare ținând cont de următoarele.

- Un loc unde poate fi detectată temperatura medie din încăperea.
- Un loc care nu este expus direct la soare.
- Un loc la distanță de orice sursă de căldură.
- Un loc care nu este afectat de aerul exterior din cauza deschiderii/închiderii ușii sau din alte cauze similare.

2. Accesorii

Sunt incluse următoarele accesorii.

Șurub pentru lemn	Șurub mic	Colier	CD cu manualul	Referință rapidă	Clemă pentru cabluri
(Ø3,5×16) 2x 	(M4×16) 2x 	1x 	1x 	1x 	1x 

3. Procedură de instalare a telecomenzii

3-1 Alegeți locul unde va fi instalată telecomanda.

La alegerea locului, respectați întotdeauna capitolul "1. Măsurile de siguranță".

3-2 Efectuați cablarea prin orificiul din perete dacă firele sunt scoase prin partea din spate.

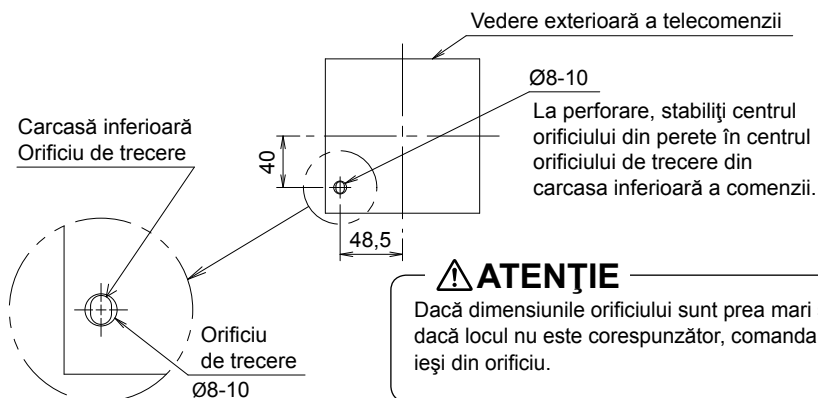

3-3 Demontați carcasa superioară.

Introduceți o șurubelniță în adâncitura din carcasa inferioară pentru a demonta carcasa superioară (2 puncte).

Placa cu circuite imprimate a telecomenzii este montată în carcasa superioară. Evitați deteriorarea cu șurubelnița a plăcii cu circuite imprimate.

Evitați contactul cu praful sau cu umezeala al plăcii cu circuite imprimate din carcasa superioară demontată.

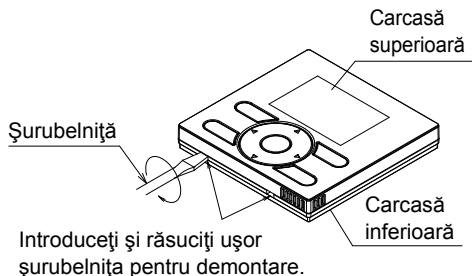

3-4 Determinați direcția ieșirii cablurilor comenzii (ieșire prin spate, ieșire prin stânga, ieșire prin centrul părții superioare, ieșire prin partea de sus).

3-4-1 Ieșire prin spate

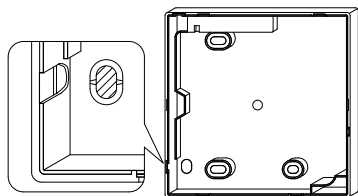

Decupați zona cu rășină (zona hașurată).

3-4-2 Ieșire prin stânga

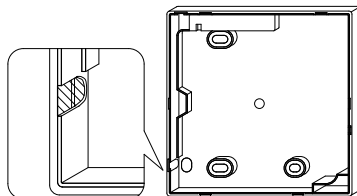

Decupați zona subțire (zona hașurată) cu ajutorul cleștilor sau al unor unelte similare, apoi îndepărtați bavurile cu ajutorul unei pile sau al unei unelte similare.

3-4-3 Ieșire prin partea de sus

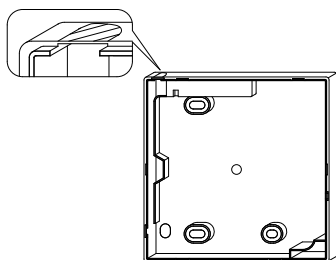

Decupați zona subțire (zona hașurată) cu ajutorul cleștilor sau al unor unelte similare, apoi îndepărtați bavurile cu ajutorul unei pile sau al unei unelte similare.

3-4-4 Ieșire prin centrul părții superioare

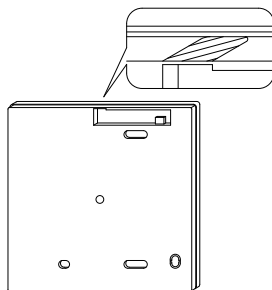

Decupați zona subțire (zona hașurată) cu ajutorul cleștilor sau al unor unelte similare, apoi îndepărtați bavurile cu ajutorul unei pile sau al unei unelte similare.

3-5 Așezați cablurile.

⚠ ATENȚIE

1. Cutia de distribuție și cablurile de legătură nu sunt fixate.
2. Nu atingeți direct placa cu circuite imprimate a telecomenzii.

Specificații de cablaj

Tip de cablaj	Cablu cu izolație de vinil
Dimensiune cablu	0,75~1,25 mm ²

Învelișul secțiunii din carcasa telecomenzii trebuie îndepărtat.

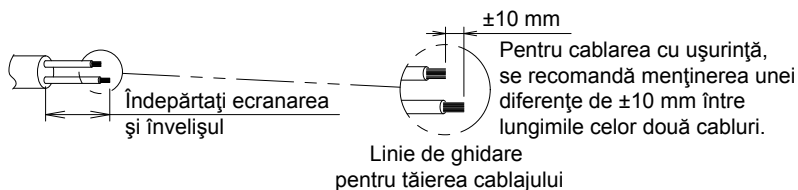

Lungimea de pe care se îndepărtează învelișul:

- ±150 mm pentru ieșirea prin partea de sus
- ±200 mm pentru ieșirea prin centrul părții superioare

Conectați bornele carcasei superioare a telecomenzii (P/P1, N/P2) la bornele unității interioare (P1, P2). (P1 și P2 nu au polaritate).

3-5-1 Ieșire prin spate

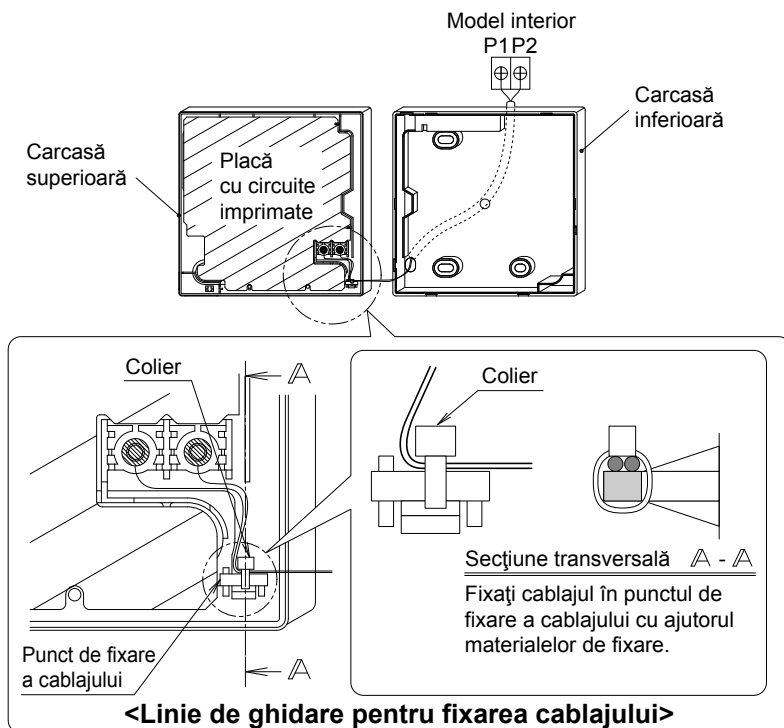

3-5-2 leșire prin stânga

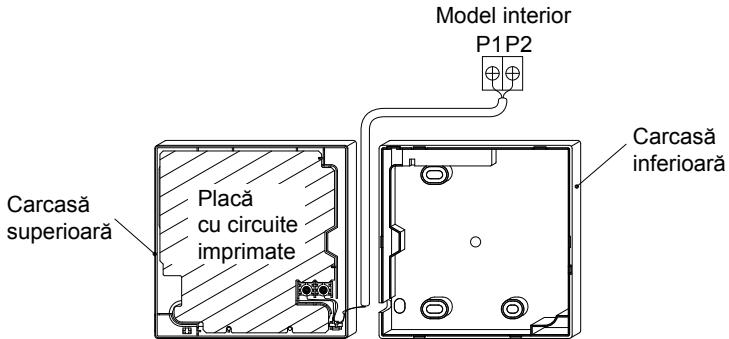

3-5-3 leșire prin partea de sus

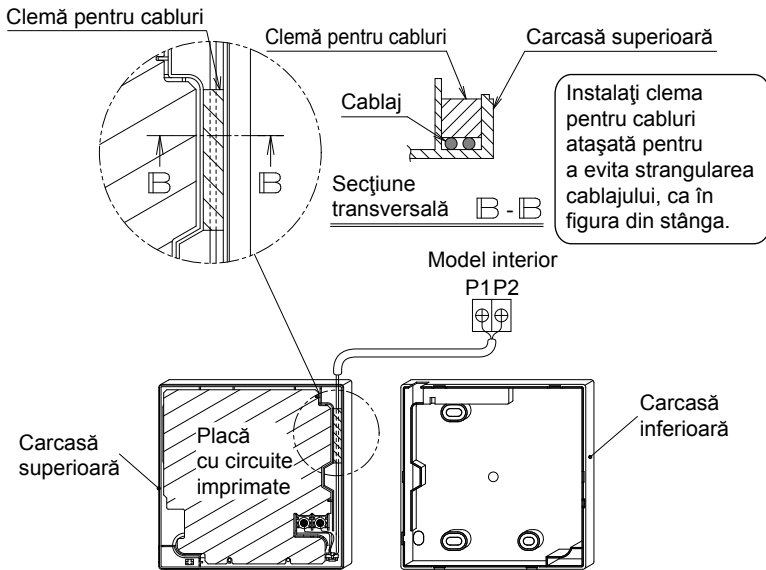

3-5-4 leșire prin centrul părții superioare

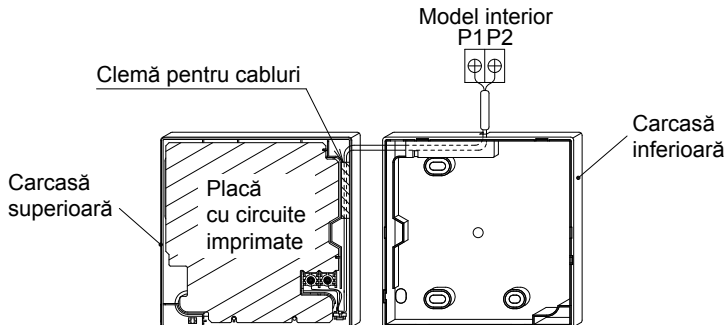

⚠ ATENȚIE

- Efectuați cablajul separat de cablurile de alimentare, pentru a evita perturbațiile electrice (zgomotele externe) în timpul cablării.
- Etanșați cu mastic (procurare la fața locului) orificiul de intrare a cablurilor pentru a împiedica pătrunderea insectelor sau alte inconveniente similare.

3-6 Procedura de fixare a carcasei interioare.

În cazul trecerii cablurilor prin centrul părții superioare sau prin partea din spate, consultați mai întâi procedura de cablare, deoarece este necesară cablarea carcasei înainte de fixare.

3-6-1 În cazul instalării pe perete

Fixați cu ajutorul șuruburilor pentru lemn (×2) incluse.

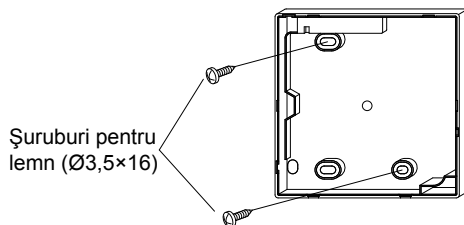

3-6-2 În cazul instalării pe cutia de distribuție

Fixați cu ajutorul șuruburilor mici (×2) incluse.

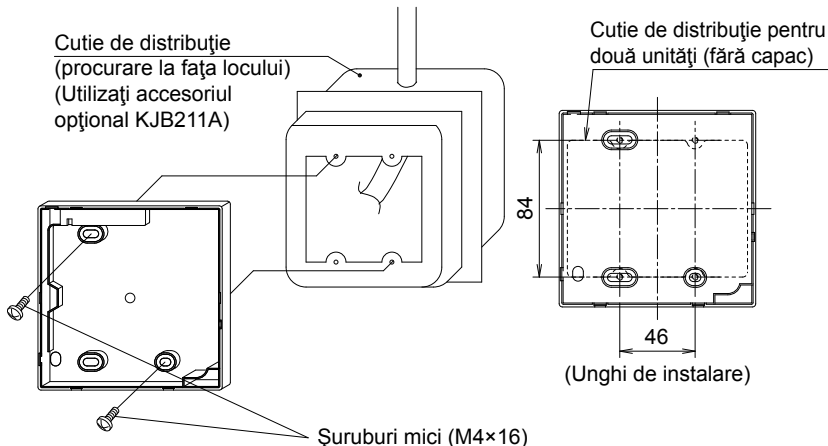

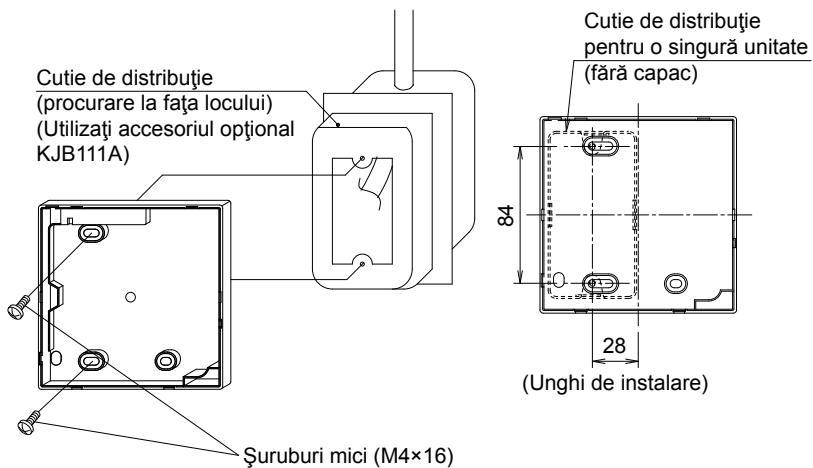

⚠ ATENȚIE

- Selectați pentru instalare o suprafață cât mai plană.
- Nu strângeți excesiv șuruburile de montare, pentru a evita deformarea carcasei inferioare.

3-7 Instalați carcasa superioară în poziția inițială.

- Aliniați carcasa superioară cu urechile de pe carcasa inferioară (6 puncte), introduceți și instalați carcasa superioară.
- Instalați cu atenție cablurile, pentru a evita strangularea.
- Îndepărtați pelicula de protecție de pe carcasa superioară.

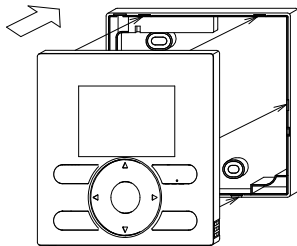

4. Funcții și elemente de meniu ale butoanelor telecomenzii

4-1 Funcții și elemente de meniu

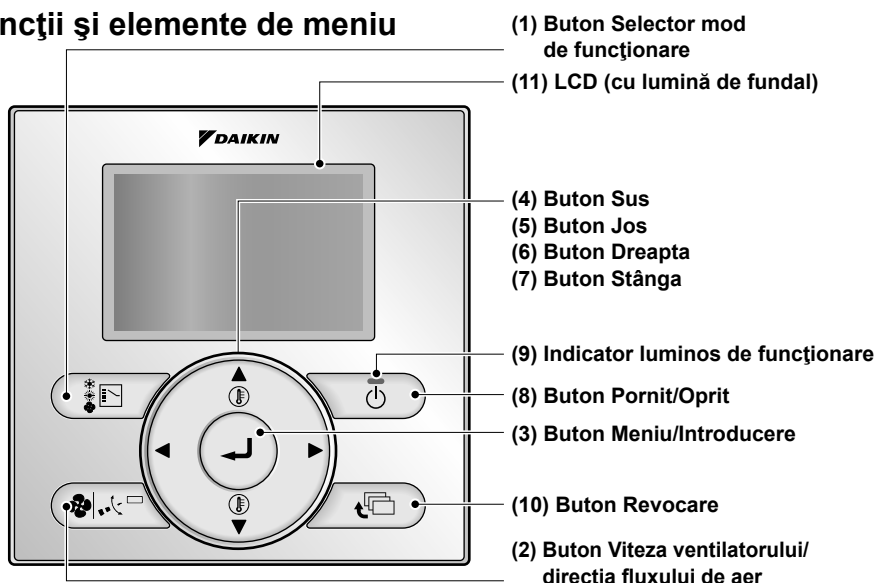

(1) Buton Selector mod de funcționare
Se utilizează pentru a schimba modul.

(2) Buton Viteza ventilatorului/direcția fluxului de aer
Se utilizează pentru afișarea ecranului de setare a vitezei ventilatorului sau a direcției fluxului de aer.

(3) Buton Meniu/Introducere

- Se utilizează pentru a indica meniul principal. (Pentru detalii ale meniului principal, consultați manualul de exploatare.)
- Se utilizează pentru a introduce elementul de setare selectat.

Meniu principal

Direcție flux de aer
 Pornire rapidă
 Ventilație
 Opțiuni economie energie
 Program
 Auto-curățare filtru
 Informații întreținere
 Configurare
 Setări curente
 Ceas și calendar
 Limbă

*În funcție de modelul conectat

(4) Buton Sus ▲

- Se utilizează pentru a mări temperatura fixată.
- Elementele următoare de pe partea superioară vor fi evidențiate. (Elementele evidențiate vor defila constant dacă butonul este menținut apăsat.)
- Se utilizează pentru a schimba elementul selectat.

(5) Buton Jos ▼

- Se utilizează pentru a micșora temperatura fixată.
- Elementele următoare de pe partea inferioară vor fi evidențiate. (Elementele evidențiate vor defila constant dacă butonul este menținut apăsat.)
- Se utilizează pentru a schimba elementul selectat.

(6) Buton Dreapta ►

- Se utilizează pentru a evidenția elementele următoare de pe partea dreaptă.
- Conținutul afișajului trece la ecranul următor pentru fiecare pagină.

(7) Buton Stânga ◀

- Se utilizează pentru a evidenția elementele următoare de pe partea stângă.
- Conținutul afișajului trece la ecranul anterior pentru fiecare pagină.

(8) Buton Pornit/Oprit

Apăsați o dată pentru pornire. Apăsați încă o dată pentru oprire.

(9) Indicator luminos de funcționare

Lampa verde se aprinde în timpul funcționării. Lampa clipește dacă survine o defecțiune.

(10) Buton Revocare

- Se utilizează pentru a reveni la ecranul anterior.
- Apăsați și țineți apăsat acest buton timp de cel puțin 4 secunde pentru a afișa meniul Setări service.

(11) LCD (cu lumină de fundal)

Lumina de fundal se va aprinde timp de circa 30 de secunde la apăsarea oricărui buton de funcționare.

Setări service

Proba de funcționare
Contact întreținere
Reglaje locale
Val. minimă de referință
Adresă grup
Adresă AirNet unit. interioară
Adresă AirNet unit. exterioară
Istoric erori
Stare unitate interioară
Stare unitate exterioară
Pornire forțată ventilator
Telecomandă principal/secundar
Indicator filtru
Test. curăț. auto. filtru
Indic. perie/filtru
Dezact.curăț.auto.filtru

*În funcție de modelul conectat

⚠ ATENȚIE

- Utilizați butonul în timp ce este aprinsă iluminarea de fundal. Cu toate acestea, butonul Pornit/Oprit poate fi utilizat în timp ce iluminarea de fundal este aprinsă.
- Dacă 1 singură unitate interioară este comandată de 2 telecomenzi, se va aprinde lumina de fundal a telecomenzii utilizate anterior celeilalte.
- Pentru utilizarea butoanelor Sus/Jos/Stânga/Dreapta, apăsați întotdeauna pe ▲, ▼, ◀ sau pe ▶.

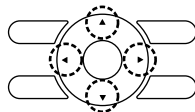

4-2 Afișaje pentru descrierile funcționării butoanelor

<Ecran meniu Setări service>

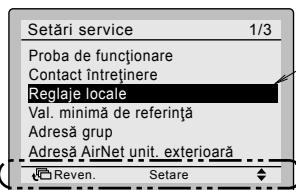

Afișaj evidențiat (elemente selectate)

În ecranul de setare pentru afișaj evidențiat (elemente selectate) sunt afișate descrieri ale funcționării butoanelor.

5. Pornirea

- Verificați terminarea cablajului unităților interioară/exterioară.
- Înainte de pornire, verificați închiderea capacului cutiei de distribuție a unităților interioară și exterioră.

5-1 După pornire se afișează următoarele.

"Se testează conexiunea.
Așteptați."

În timp ce este afișat mesajul de mai sus, iluminarea de fundal nu se aprinde la utilizarea butoanelor.

Dacă 1 singură unitate interioară este comandată de 2 telecomenzi:

Setați întotdeauna telecomanda secundară în timpul afișării mesajului de mai sus. Apăsați și țineți apăsat timp de cel puțin 4 secunde butonul Selector mod de funcționare de la telecomanda de setat. La modificarea afișajului de la telecomandă principală la telecomandă secundară, setarea s-a terminat.

5-2 Se va afișa ecranul de bază.

ATENȚIE

Dacă telecomanda secundară nu este selectată la pornire, în cazul unei unități interioare comandate de două telecomenzi, în ecranul de verificare a conexiunii se va afișa "Cod eroare: U5".

Selectați telecomanda apăsând timp de cel puțin 4 secunde pe butonul Selector mod de funcționare al oricăreia din telecomenzi.

Dacă după mai mult de 2 minute după afișajul "telecomandă secundară" nu se afișează ecranul de bază, opriți alimentarea cu energie și verificați cablajul.

NOTĂ

La selectarea unei alte limbi, consultați capitolul **12. Limbă**. (Vezi pagina 23.)

<Telecomandă principală>

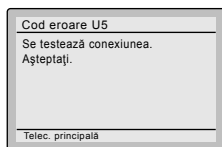
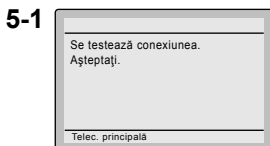

<Ecran de bază>

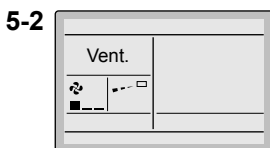

<Telecomandă secundară>

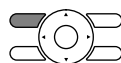
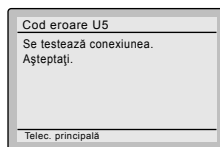
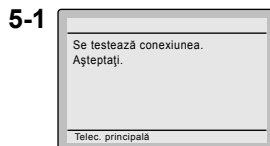

Apăsați și țineți apăsat timp de cel puțin 4 secunde butonul Selector mod de funcționare de pe partea laterală a telecomenzii secundare.

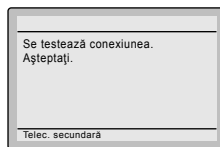

<Ecran de bază>

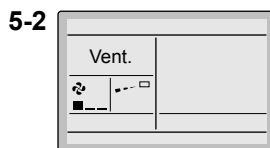

6. Reglaje locale

6-1 Apăsați și țineți apăsat timp de cel puțin 4 secunde butonul Revocare.
Se va afișa meniul Setări service.

6-2 În meniul Setări service, selectați **Reglaje locale**, apoi apăsați pe butonul Meniu/Introducere.
Se va afișa ecranul de reglaje locale.

6-3 Evidențiați modul, apoi selectați "Nr. mod" dorit cu ajutorul butonului ▲▼ (Sus/Jos).

6-4 În cazul setării independente a fiecărei unități interioare la comanda de grup (când sunt selectate numere de mod cum ar fi **20**, **21**, **22**, **23**, **25**), evidențiați numărul unității, apoi selectați "Nr. unitate interioară" de setat cu ajutorul butonului ▲▼ (Sus/Jos).
(În cazul setării de grup, această operațiune nu este necesară.)

În cazul setării independente a fiecărei unități interioare, se afișează setările curente. Și NR. AL DOILEA COD " - " indică "nicio funcție".

6-5 Evidențiați NR. AL DOILEA COD al NR. PRIMUL COD de modificat, apoi selectați NR. AL DOILEA COD dorit cu ajutorul butonului ▲▼ (Sus/Jos). Sunt disponibile mai multe setări identice ale numărului de cod.

În cazul setării de grup, toate NR. AL DOILEA COD care pot fi setate sunt afișate ca " * ". " * " este schimbat la NR. AL DOILEA COD de setat. Și NR. AL DOILEA COD " - " indică "nicio funcție".

<Ecran de bază>

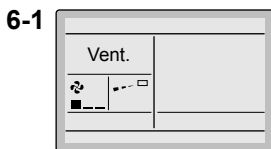

Apăsați și țineți apăsat timp de cel puțin 4 secunde butonul Revocare în timp ce este aprinsă iluminarea de fundal.



<Ecran meniul Setări service>

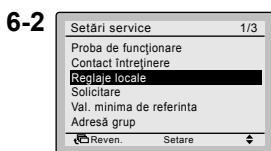

Apăsați pe butonul Meniu/Introducere.



<Ecranul Reglaje locale>

În cazul setării independente a fiecărei unități locale

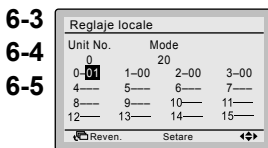

În cazul setării de grup

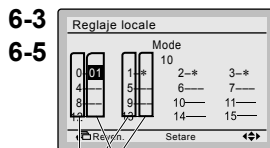

NR. AL DOILEA COD NR. PRIMUL COD (COMUTARE)



Apăsați pe butonul Meniu/Introducere.

6-6 Apăsați pe butonul Meniu/
Introducere. Se va afișa ecranul
de confirmare a setărilor.



<Ecran Confirmare setări>

6-7 Selectați **Da**, apoi apăsați pe
butonul Meniu/Introducere.
Detaliile setării sunt salvate și se
revine la ecranul Reglaje locale.



6-8 În cazul mai multor modificări ale
setărilor, repetați pașii de
la "6-3" la "6-7".



6-9 După terminarea tuturor
modificărilor setărilor, apăsați
de două ori pe butonul Revocare.

Apăsați pe butonul Meniu/
Introducere.



Confirmarea setărilor

6-10 Iluminarea de fundal se stinge
și se afișează "Se testează
conexiunea.
Așteptați." pe durata inițializării.
După inițializare, se revine la
ecranul de bază.

⚠️ ATENȚIE

- La instalarea unui accesoriu opțional pe unitatea interioară, setările unității interioare se pot modifica. Consultați manualul accesoriului opțional.
- Pentru detalii privind reglajele locale ale unității exterioare, consultați manualul care însoțește unitatea exterioară.

Nr. mod Notă) 1	NR. PRIMUL COD	Descrierea setării		NR. AL DOILEA COD Notă) 2					
				01	02	03	04		
10 (20)	0	Contaminare filtru – Puternică/Slabă (Setarea intervalului de timp pentru curățarea filtrului de aer) (Setarea pentru contaminare puternică a filtrului și interval de timp pentru înjumătățirea intervalului de timp afișat rămas până la curățarea filtrului de aer)	Filtru cu durată de viață foarte mare	Slabă	Puternică	±10000 ore	±5000 ore	—	—
			Filtru cu durată de viață mare			±2500 ore	±1250 ore		
			Filtru standard			±200 ore	±100 ore		
	1	Tip de filtru cu durată de viață mare (setarea timpului indicat de mesajul pentru filtru). (Modificați setarea dacă se instalează un filtru cu durată de viață foarte mare.)	Filtru cu durată de viață mare		Filtru cu durată de viață foarte mare		—	—	
2	Senzor termostat în telecomandă	Utilizare		Nu se utilizează		—	—		
3	Interval de timp al timpului afișat până la curățarea filtrului de aer (setare în caz că mesajul pentru filtru nu trebuie afișat)	Afișaj		Nu se afișează		—	—		

Nr. mod Notă) 1	NR. PRIMUL COD	Descrierea setării	NR. AL DOILEA COD Notă) 2			
			01	02	03	04
11 (21)	0	Setarea numărului de unități interioare ale sistemului Sky Airconectate care funcționează simultan (setare pentru sistem cu funcționare simultană)	Pereche	Cuplate	Triple	Dublu cuplate
12 (22)	1	Intrare PORNIT/OPRIT din exterior (setare când PORNIREA/OPRIREA forțată trebuie acționată din exterior).	OPRIRE forțată	Funcționare PORNIT/OPRIT	—	—
	2	Comutare diferențială termostat (setare pentru utilizarea unui senzor la distanță).	1°C	0,5°C	—	—
13 (23)	0	Viteză ieșire aer la înălțime (pentru aplicații plafon înalt).	≤2,7m	>2,7≥3,0m	>3,0≥3,5m	—
	1	Selectarea direcției fluxului de aer (setare dacă este instalat un set de garnituri de blocare).	Flux cu 4 direcții	Flux cu 3 direcții	Flux cu 2 direcții	—
	3	Selectarea funcției fluxului de aer (setare dacă este instalată o garnitură ornamentală pentru ieșire).	Prevăzută	Nu este prevăzută	—	—
	4	Setarea intervalului de direcție a fluxului de aer.	Superior	Normal	Inferior	—
	6	Setarea presiunii statice exterioare (setare în funcție de rezistența conductei conectate) (pentru FHYK, utilizați setarea pentru plafon înalt)	Normal (Normal)	Presiune statică ridicată (Plafon înalt)	Presiune statică redusă —	— —
15 (25)	3	Funcționarea pompei de evacuare cu umidificare.	Prevăzută	Nu este prevăzută	—	—
1c	1	Senzor termostat în telecomandă (numai pentru modul Auto și funcția Diminuare)	Nu se utilizează	Utilizare	—	—
1e	2	Funcția de diminuare	Nu se utilizează	Numai pentru încălzire	Numai pentru răcire	Răcire și încălzire

Note)

- Deși setările se efectuează complet în grup, setați Mode No. (Nr. mod) în paranteze la setarea independentă a fiecărei unități interioare sau la verificarea după setare.
- La livrarea din fabrică, NR. AL DOILEA COD este setat la "01". Cu toate acestea, în următoarele cazuri este setat la "02".
 - Setarea intervalului direcției fluxului de aer (cu excepția casetei pentru flux circular)
 - Senzor termostat în telecomandă (numai pentru SkyAir)
 - Senzor termostat în telecomandă numai pentru funcționare în modul Auto și funcția Diminuare.
- Nicio funcție nu va fi afișată dacă nu este prevăzută pentru unitatea interioară.

7. Metoda de testare a funcționării (în cazul SkyAir)

* În cazul VRV, consultați manualul care însoțește unitatea exterioară.

Consultați și manualele de instalare care însoțesc unitatea interioară și unitatea exterioară.

- Verificați dacă a fost terminată cablarea unității interioare și a unității exterioare.
- Verificați dacă este închis capacul cutiei de distribuție a unității interioare și a unității exterioare.
- După terminarea racordării conductelor de agent frigorific, a conductelor de evacuare și a cablajului electric, curățați interiorul unității interioare și panoul ornamental.
- Efectuați proba de funcționare potrivit procedurii de mai jos.

7-1 Porniți întotdeauna alimentarea cu energie cu cel puțin 6 ore înainte de punerea în funcțiune, cu panoul din față închis, pentru protecția compresorului.

7-2 Verificați dacă ventilele de închidere pentru lichid și gaz sunt deschise.
<Verificați dacă panoul exterior și capacul conductelor sunt închise înainte de punerea în funcțiune (pericol de electrocutare). >

* După purjarea aerului cu ajutorul pompei de vid, este posibil ca presiunea agentului frigorific să rămână scăzută, deși ventilul de închidere este deschis. Cauza este blocarea circuitului de agent frigorific al unității exterioare de către ventilul electronic de destindere sau un dispozitiv similar. Funcționarea nu reprezintă o problemă.

7-3 Setează modul de funcționare la răcire, cu ajutorul telecomenzii.

7-4 Apăsăți și țineți apăsat timp de cel puțin 4 secunde butonul Revocare. Se va afișa meniul Setări service.

7-5 În meniul Setări service, selectați **Proba de funcționare**, apoi apăsați pe butonul Meniu/Introducere. Se revine la ecranul de bază și se afișează "Proba de funcționare".

Note privind iluminarea de fundal

- Lumina de fundal se va aprinde timp de circa 30 de secunde la apăsarea oricărui buton de funcționare.
- Utilizați butoanele în timp ce este aprinsă iluminarea de fundal.
Cu toate acestea, butonul Pornit/Oprit poate fi utilizat în timp ce iluminarea de fundal este aprinsă.

<Ecran de bază>

7-3



7-4



Apăsăți și țineți apăsat timp de cel puțin 4 secunde butonul Revocare în timp ce este aprinsă iluminarea de fundal.

<Ecran meniul Setări service>

7-5

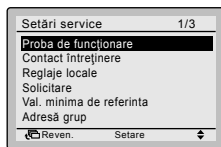

Apăsăți pe butonul Meniu/Introducere.

7-6 Apăsați pe butonul Pornit/Oprit în maximum cca. 10 secunde. Începe proba de funcționare. Verificați condițiile de funcționare timp de 3 minute.

* Notă) Proba de funcționare poate începe și în cazul procedurilor 7-5 și 7-6 menționate anterior în ordinea inversă.

7-7 Buton Viteza ventilatorului/direcția fluxului de aer.

7-8 Selectați setarea direcției fluxului de aer apăsând pe butonul ► de pe ecranul de setare. Utilizați butoanele ▲▼ pentru modificarea direcției fluxului de aer.

7-9 După confirmarea funcționării direcției fluxului de aer, apăsați pe butonul Meniu/Introducere. Se va reveni la ecranul de bază.

7-10 Apăsați și țineți apăsat timp de cel puțin 4 secunde butonul Revocare de pe ecranul de bază. Se va afișa meniul Setări service.

7-11 În meniul Setări service, selectați **Proba de funcționare**, apoi apăsați pe butonul Meniu/Introducere. Se revine la ecranul de bază și începe funcționarea normală.

7-12 Verificați funcțiile în conformitate cu manualul de exploatare.

7-13 Dacă nu este instalat panoul decorativ, opriți alimentarea cu energie după terminarea probei de funcționare.

- Dacă lucrările în interior nu sunt terminate la terminarea probei de funcționare, explicați clientului că nu trebuie utilizat echipamentul înainte de terminarea lucrărilor în interior, pentru a proteja unitatea interioară.

(În caz de utilizare a echipamentului, unitatea interioară poate fi contaminată cu materiale eliberate de vopselele sau adezivii utilizați la lucrările interioare și se pot produce stopiri cu apă sau scurgeri de apă).

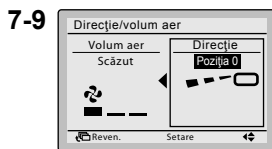
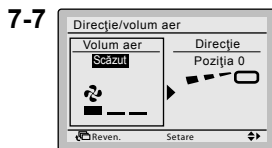

<Ecran de bază>



Apăsați pe butonul Pornit/Oprit (în maximum 10 secunde).



Buton Viteza ventilatorului/direcția fluxului de aer.

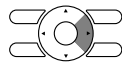

Pentru setarea direcției fluxului de aer, apăsați pe butonul ► (Dreapta) de pe ecranul de setare.

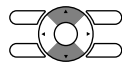

Modificați direcția fluxului de aer cu ajutorul butoanelor ▲▼ (Sus/Jos).



Apăsați pe butonul Meniu/Introducere.



Apăsați și țineți apăsat timp de cel puțin 4 secunde butonul Revocare în timp ce este aprinsă iluminarea de fundal.

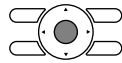

Apăsați pe butonul Meniu/Introducere.

ATENȚIE

- Dacă funcționarea nu este posibilă din cauza unei defecțiuni, consultați **Metodă de diagnosticare a defecțiunilor**.
- După terminarea probei de funcționare, verificați dacă nu este afișată înregistrarea codurilor de eroare în ecranul Informații întreținere, conform procedurii de mai jos.

7-14 Apăsați pe butonul Meniu/Introducere de pe ecranul de bază. Se va afișa ecranul meniului principal.

7-15 În meniul principal, selectați **Informații întreținere**, apoi apăsați pe butonul Meniu/Introducere.

7-16 Se va afișa ecranul Informații întreținere. Verificați dacă pe ecran nu este afișată înregistrarea codurilor de eroare.

* Absența de pe ecran a înregistrării codurilor de eroare indică o stare normală.

7-17 Dacă se afișează un cod de eroare, efectuați diagnosticarea defecțiunii consultând <Lista codurilor de eroare> din manualul de instalare al unității interioare.

După terminarea diagnosticării defecțiunii, apăsați și țineți apăsat timp de cel puțin 4 secunde butonul Pornit/Oprit din ecranul "Informații întreținere" pentru a șterge înregistrarea codurilor de eroare.

Metodă de diagnosticare a defecțiunilor

- În caz că telecomanda afișează unul din elementele din tabelul de mai jos, verificați detaliile din tabel.
- În caz de apariție a unei erori, pe ecranul LCD se va afișa "codul", ca în figura din dreapta. Efectuați analiza defecțiunii consultând <Lista codurilor de eroare> din manualul de instalare al unității interioare. La confirmarea numărului unității la care s-a detectat defecțiunea la controlul de grup, consultați capitolul"

8. Procedura de verificare a istoricului erorilor".

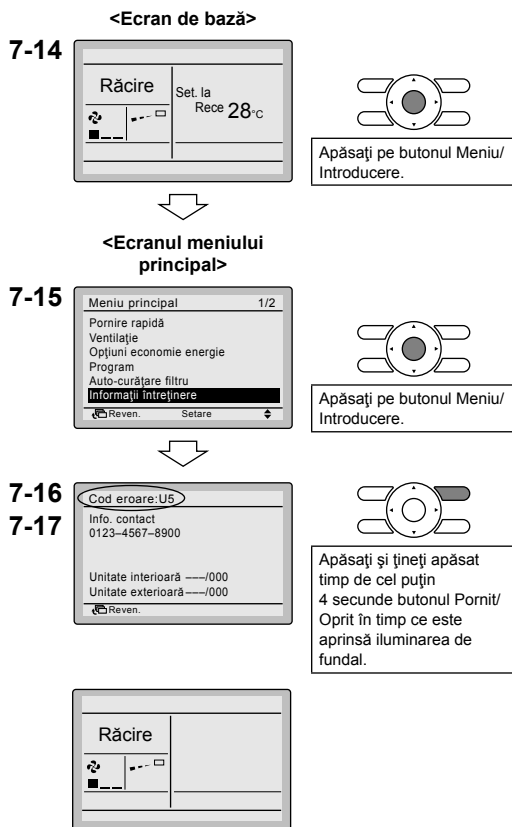

Afișajul telecomenzii	Descriere
Nu se afișează nimic	<ul style="list-style-type: none"> • Pană de curent, tensiune de alimentare necorespunzătoare sau întrerupere a fazei • Cablaj necorespunzător (între unitățile interioară și exterioară) • Montaj necorespunzător al plăcii de circuite imprimate a unității interioare • Deconectare a cablajului telecomenzii • Defecțiuni a telecomenzii • Siguranță arsă (unitatea exterioară)
Se afișează "Se testează conexiunea. Așteptați." *	<ul style="list-style-type: none"> • Montaj necorespunzător al plăcii de circuite imprimate a unității interioare • Cablaj necorespunzător (între unitățile interioară și exterioară)

* Deși după pornire se afișează "Se testează conexiunea. Așteptați." timp de maximum 90 de secunde, aceasta nu indică o defecțiune. (Determinați după 90 de secunde.)

8. Procedura de verificare a istoricului erorilor

8-1 Apăsați și țineți apăsat timp de cel puțin 4 secunde butonul Revocare de pe ecranul de bază. Se va afișa meniul Setări service.

8-2 În meniul Setări service, selectați **Istoric erori**, apoi apăsați pe butonul Meniu/Introducere. Se va afișa ecranul meniului Istoric erori.

8-3 În meniul Setări service, selectați **Istoric erori telecomandă**, apoi apăsați pe butonul Meniu/Introducere. Codurile de eroare și numărul unității pot fi confirmate în ecranul istoricului erorilor.

8-4 În Istoricul erorilor sunt afișate în ordine 10 elemente, începând cu ultimul.

8-5 Apăsați de 3 ori pe butonul Revocare din ecranul Istoric erori. Se va reveni la ecranul de bază.

8-1 <Ecran de bază>



<Ecran meniu Setări service>

8-2

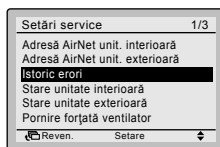

Apăsați pe butonul Meniu/Introducere.



8-3

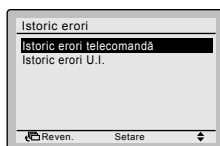

Apăsați pe butonul Meniu/Introducere.

8-4

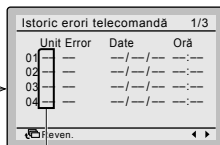

8-5



Nr. unitate

Ultima înregistrare

9. Mod de înregistrare a contactului pentru întreținere

- Înregistrarea contactului pentru întreținere.

9-1 Apăsați și țineți apăsat timp de cel puțin 4 secunde butonul Revocare de pe ecranul de bază.

Se va afișa meniul Setări service.

9-2 În meniul Setări service, selectați **Contact întreținere**, apoi apăsați pe butonul Meniu/Introducere. Se va afișa ecranul meniului "Contact întreținere".

9-3 Selectați **Contact întreținere**, apoi apăsați pe butonul Meniu/Introducere.

9-4 Introduceți numărul de telefon. Numerele se schimbă cu ajutorul butonului ▲▼ (Sus/Jos). Introduceți începând cu capătul din stânga, iar spațiile libere trebuie lăsate sub forma " - ".

9-5 Apăsați pe butonul Meniu/Introducere. Se va afișa ecranul de confirmare a setărilor.

9-6 Selectați **Da**, apoi apăsați pe butonul Meniu/Introducere.

Detaliile setării sunt determinate și se revine la ecranul Setări service.

9-7 Apăsați pe butonul Revocare. Se va reveni la ecranul de bază.

9-1 <Ecran de bază>



<Ecran meniul Setări service>

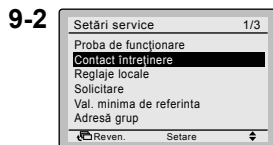

Apăsați pe butonul Meniu/Introducere.

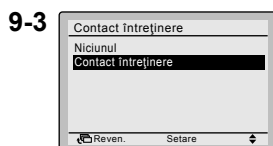

Apăsați pe butonul Meniu/Introducere.

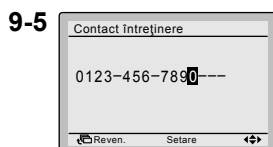
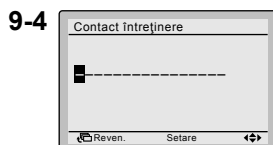

Apăsați pe butonul Meniu/Introducere.

<Ecran Confirmare setări>

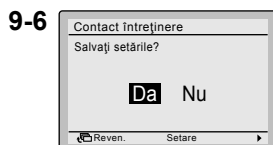

Apăsați pe butonul Meniu/Introducere.

<Ecran meniul Setări service>

10. Confirmarea detaliilor înregistrate

10-1 Apăsați pe butonul Meniu/Introducere de pe ecranul de bază. Se va afișa meniul principal. În meniul principal, selectați **Informații întreținere**, apoi apăsați pe butonul Meniu/Introducere.

10-2 Apăsați de două ori pe butonul Revocare. Se va reveni la ecranul de bază.

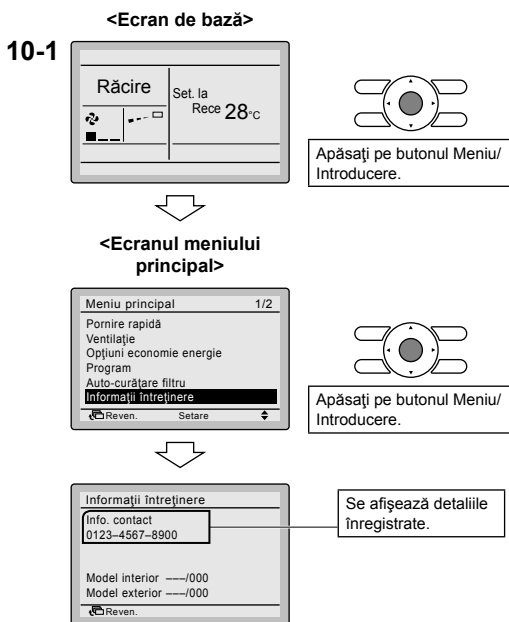

11. Ceas și calendar

11-1 Apăsați pe butonul Meniu/Introducere de pe ecranul de bază.

Se va afișa meniul principal.

În meniul principal,

selecționați **Ceas și calendar**, apoi apăsați pe butonul Meniu/Introducere.

11-2 Apăsați pe butoanele ▲▼ pentru a selecta **Data și ora** în ecranul ceas și calendar.

* Ecranul Data și oră va fi afișat

la apăsarea pe butonul Meniu/Introducere.

11-3 Select "Anul", "Luna", "Ziua" și ora cu ajutorul butoanelor ◀▶ (Stânga/Dreapta) și setați cu ajutorul butoanelor ▲▼ (Sus/Jos) în ecranul de setare a ceasului. Dacă butonul este ținut apăsat, cifrele se schimbă continuu.

* Ziua săptămânii este setată automat.

11-4 Apăsați pe butonul Meniu/Introducere. Se va afișa ecranul de confirmare a setărilor.

11-5 Selecționați **Da**, apoi apăsați pe butonul Meniu/Introducere.

Detaliile setării sunt confirmate și se revine la ecranul de bază.

* Dacă durata penei de curent depășește 48 de ore, este necesară resetarea.

<Ecran de bază>



<Ecranul meniului principal>

11-1

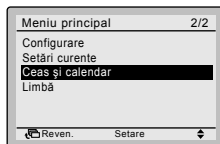

Apăsați pe butonul Meniu/Introducere.



11-2

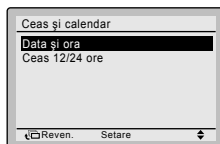

Apăsați pe butonul Meniu/Introducere.



11-3

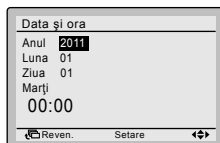

Apăsați pe butonul Meniu/Introducere.

11-4



11-5

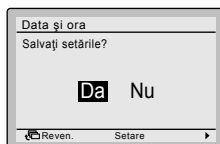

Apăsați pe butonul Meniu/Introducere.



<Ecran de bază>

12. Limbă

12-1 Apăsați pe butonul Meniu/Introducere de pe ecranul de bază.

Se va afișa meniul principal.

În meniul principal, selectați **Limbă**, apoi apăsați pe butonul Meniu/Introducere.

12-2 Apăsați pe butoanele ▲▼ (Sus/Jos) pentru a "Limbă" în ecranul Limbă. English/Deutsch/Shqip/Български/Hrvatski/Česky/Magyar/Română/Srpski/Slovenčina/Slovenščina apăsând pe butonul Meniu/Introducere. Detaliile setării sunt confirmate și se revine la ecranul de bază.

<Ecran de bază>



<Ecranul meniului principal>

12-1

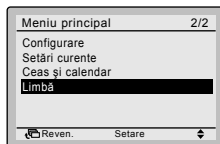

Apăsați pe butonul Meniu/Introducere.



12-2

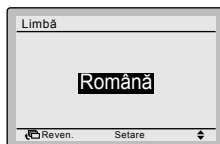

13. Butoane protejate

- Restrângerea numărului de butoane funcționale.

13-1 Apăsați pe butonul Meniu/Introducere de pe ecranul de bază.

Se va afișa meniul principal. În mod normal, în meniul principal nu se afișează "Funcție blocare". Apăsați timpul de 4 secunde pe butonul Meniu/Introducere pentru a afișa "Funcție blocare".

13-2 În meniul principal, selectați **Funcție blocare**, apoi apăsați pe butonul Meniu/Introducere.

13-3 În meniu, selectați **Funcții protejate**, apoi apăsați pe butonul Meniu/Introducere.

13-4 Selectați "Sus/Jos/S/D", "Pornit/Op.", "Mod", "Viteză ventilator" cu ajutorul butoanelor ◀▶ (Stânga/Dreapta) și setați cu ajutorul butoanelor ▲▼ (Sus/Jos).

13-5 Apăsați pe butonul Meniu/Introducere. Se va afișa ecranul de confirmare a setărilor.

13-6 Selectați **Da**, apoi apăsați pe butonul Meniu/Introducere. Detaliile setării sunt confirmate și se revine la ecranul de bază.

Dacă doriți restrângerea numărului de butoane funcționale de la telecomanda care urmează să fie definită ca "secundară", conectați inițial la unitate doar comanda respectivă. Verificați dacă inițial comanda respectivă este setată ca "principală" (din fabricație), modificați restricțiile la setările dorite, apoi setați telecomanda ca "secundară".

13-7 Pentru a bloca butonul de meniu de pe ecranul de bază, procedați după cum urmează:

1. Țineți apăsat butonul ▶.
2. Apăsați simultan pe celelalte 3 taste indicate ținând apăsat butonul ▶.

Pentru a debloca butonul de meniu de pe ecranul de bază, urmați aceeași procedură.

NOTĂ: La apăsarea pe un buton protejat, se va afișa .

<Ecran de bază>



<Ecranul meniului principal>

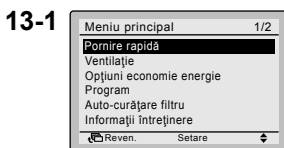

Apăsați timp de 4 secunde pe butonul Meniu/Introducere.

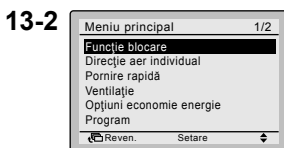

Apăsați pe butonul Meniu/Introducere.

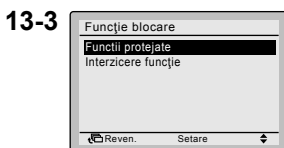

Apăsați pe butonul Meniu/Introducere.



Apăsați pe butonul Meniu/Introducere.

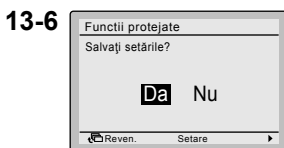

Apăsați pe butonul Meniu/Introducere.



<Ecran de bază>

13-7

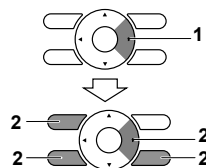

14. Funcție protejată

- Restrângerea numărului de funcții utilizabile.

14-1 Apăsați pe butonul Meniu/Introducere de pe ecranul de bază.

Se va afișa meniul principal.

În mod normal, în meniul principal nu se afișează "Funcție blocare".

Apăsați timpul de 4 secunde pe butonul Meniu/Introducere pentru a afișa "Funcție blocare".

14-2 În meniul principal, selectați **Funcție blocare**, apoi apăsați pe butonul Meniu/Introducere.

14-3 În meniu, selectați **Interzicere funcție**, apoi apăsați pe butonul Meniu/Introducere.

14-4 Select funcția cu ajutorul butoanelor ◀▶ (Stânga/Dreapta) și setați cu ajutorul butoanelor ▲▼ (Sus/Jos).

14-5 Apăsați pe butonul Meniu/Introducere. Se va afișa ecranul de confirmare a setărilor.

14-6 Selectați **Da**, apoi apăsați pe butonul Meniu/Introducere.

Detaliile setării sunt confirmate și se revine la ecranul de bază.

Dacă doriți restrângerea numărului de funcții utilizabile de la telecomanda care urmează să fie definită ca "secundară", conectați inițial la unitate doar comanda respectivă. Verificați dacă inițial comanda respectivă este setată ca "principală" (din fabricație), modificați restricțiile la setările dorite, apoi setați telecomanda ca "secundară".

NOTE: Dacă o funcție este protejată, în ecranul meniului principal, în dreptul funcției se va afișa .

<Ecran de bază>



<Ecranul meniului principal>

14-1

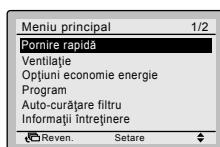

Apăsați timp de 4 secunde pe butonul Meniu/Introducere.



14-2

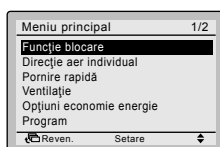

Apăsați pe butonul Meniu/Introducere.



14-3

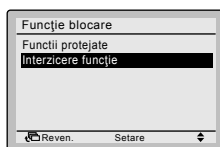

Apăsați pe butonul Meniu/Introducere.



14-4

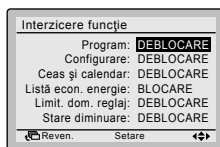

14-5



Apăsați pe butonul Meniu/Introducere.



14-6

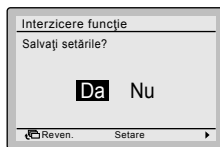

Apăsați pe butonul Meniu/Introducere.



<Ecran de bază>

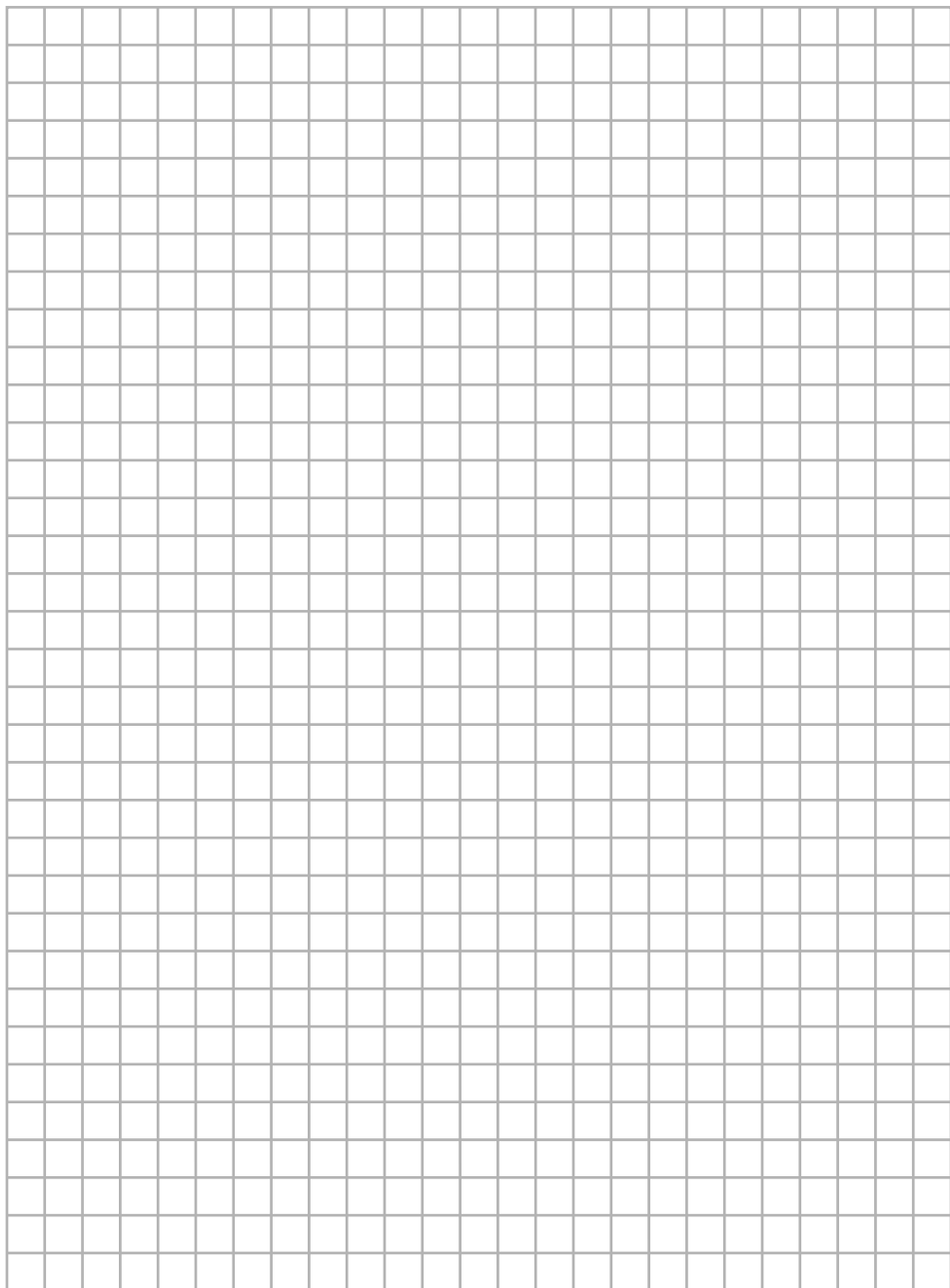

DAIKIN EUROPE N.V.

Zandvoordestraat 300, B-8400 Oostende, Belgium

Copyright 2011 Daikin