

DAIKIN

VEZETÉKES TÁVIRÁNYÍTÓ

SZERELÉSI KÉZIKÖNYV



BRC1E52B7

A termék felszerelése előtt mindenképp olvassa el ezt az szerelési kézikönyvet.

Tartalomjegyzék

1. Biztonsági óvintézkedések.....	2
2. Tartozékok.....	4
3. A távirányító felszerelésének folyamata.....	4
4. A távirányító gombjainak funkciói és menüelemei.....	10
5. Bekapcsolás.....	12
6. Helyszini beállítások	13
7. A próbaüzemeltetés módja (SkyAir esetében)	17
8. A hibatörténet megtekintésének folyamata ...	20
9. A karbantartási partner regisztrálásának módja.....	21
10. A regisztrált adatok megtekintése	22
11. Óra és naptár	23
12. Nyelv	24
13. Gombok letiltása.....	25
14. Funkció letiltása	26



1. Biztonsági óvintézkedések

Az eredeti útmutató angol nyelven íródott. Az egyéb nyelvű szövegek az eredeti utasítások fordításai.

■ Lásd a beltéri egységhez mellékelt szerelési kézikönyvet is.

Olvassa el figyelmesen ezen "Biztonsági óvintézkedések" című részt légkondicionáló berendezés felszerelése előtt, és győződjön meg arról, hogy helyesen szerelte azt fel.

- Az itt leírt óvintézkedések FIGYELEM vagy VIGYÁZAT kategóriába lettek besorolva. Mindkét kategória fontos biztonsági információkat tartalmaz. Győződjön meg arról, hogy kivétel nélkül minden biztonsági óvintézkedést betart.

 FIGYELMEZTETÉS	Az utasítások figyelmen kívül hagyása személyi sérüléshez vagy halálhoz vezethet.
 VIGYÁZAT	Az utasítások figyelmen kívül hagyása anyagi kárt vagy személyi sérülést okozhat, amely a körülményektől függően súlyos is lehet.

- A felszerelés befejezése után indítson próbaüzemet hibakeresés céljából, valamint magyarázza el az ügyfélnek, hogyan kell a légkondicionálót működtetni és karbantartani az üzemeltetési kézikönyv segítségével. Kérje meg az ügyfelet, hogy a szerelési kézikönyvet és az üzemeltetési kézikönyvet együtt tárolja szükség esetére.

 FIGYELEM
Kérje meg a kereskedőt vagy egy szakértő szerelőt, hogy végezze el a felszerelést. Ne kísérelje meg szakember segítsége nélkül felszerelni a távirányítót. A nem megfelelő felszerelés vízszivárgást, áramütést vagy tüzet okozhat.
A távirányító áthelyezésével és újbóli felszerelésével kapcsolatban kérje a helyi forgalmazó tanácsát. A nem megfelelő felszerelés szivárgást, áramütést vagy tűzveszélyt okozhat.
A távirányítót a szerelési kézikönyv utasításainak megfelelően kell felszerelni. A nem megfelelő felszerelés vízszivárgást, áramütést vagy tüzet okozhat.
Győződjön meg arról, hogy csak a megadott tartozékokat és alkatrészeket használja a felszereléshez. Ha nem a megadott alkatrészeket használja, az az egység leesését, vízszivárgást, áramütést vagy tüzet okozhat.
A távirányítót olyan alapra szerelje fel, amely elég erős ahhoz, hogy elbírja az eszközt. A nem elég erős alap miatt a távirányító leeshet és sérülést okozhat.
Az elektronikai munkát az érvényben lévő helyi és országos előírásoknak, valamint a szerelési kézikönyv útmutatásainak megfelelően kell végezni. Mindenképpen külön áramkört használjon. A nem megfelelő áramköri kapacitás vagy a pontatlan munkavégzés áramütéshez vagy tűzhez vezethet.
A felszerelési munkát mindig lekapcsolt tápellátás mellett kell végezni. Az árammal működő elektromos alkatrészek érintése áramütést okoz.
Ne szerelje szét, építse át vagy javítsa az egységet. Ez áramütéshez és/vagy tűzhez vezet.
Győződjön meg arról, hogy az összes vezeték biztonságos, a megadott vezetékeket használja, és hogy nem hat külső erő a kivezető csatlakozásokra vagy vezetésekre. A nem megfelelő csatlakozások és a nem biztonságos vezetékek rendellenes túlmelegedést vagy tüzet okozhatnak.
A felhasznált anyagoknak és a felszerelésnek meg kell felelnie a vonatkozó országos és nemzetközi szabványoknak.

VIGYÁZAT

A szivárgás, illetve a víz vagy rovarok bejutása okozta áramútés elkerülése érdekében, gittelje be a furatot, amelyen a vezetékek áthaladnak.

Az áramútések elkerülése végett ne használja a készüléket nedves kézzel.

Ne mossa le vízzel a távirányítót, mert ez áramütést vagy tüzet okozhat.

A zaj és a képinterferencia elkerülése érdekében a beltéri és kültéri egységet, a tápkábelt és a csatlakozókábeleket legalább 1 méter távolságra helyezze el a televízió- és rádiókészülékektől. (A bejövő jel erősségétől függően előfordulhat, hogy az 1 méter távolság nem elég a zaj kiküszöböléséhez.)

Ne szerelje fel a légkondicionálót a következő helyekre:







1. Ahol magas koncentrációban fordul elő ásványolajpára vagy gőz (például konyhában).
A műanyag alkatrészek károsodhatnak, egyes részek leeshetnek, és vízszivárgás is felléphet.
2. Ahol korrozív gáz, például kénsavas gáz termelődik.
A rézcsövek és a forrasztások korróziója a hűtőközeg szivárgását okozhatja.
3. Elektromágneses sugárzást kibocsátó berendezések közelében.
Az elektromágneses sugárzás megzavarhatja a vezérlőrendszert, és az egység hibás működését eredményezheti.
4. Ahol gyúlékony gázok szivároghatnak, ahol szén-szálak vagy gyúlékony por kerülhet a levegőbe, vagy ahol illékony tűzveszélyes anyagokat, például festék-hígítót vagy benzint tárolnak.
Az egység működtetése ilyen körülmények között tüzet okozhat.
5. Magas hőmérsékletű környezetben vagy lánggal közvetlenül érintkező helyen.
Ez túlmelegedést és/vagy tüzet okozhat.
6. Nyirkos környezetben vagy víznek kitett helyen.
Ha víz kerül a távirányító belsejébe, az áramútéshez és a belső elektronika meghibásodásához vezethet.

A távirányító termosztát funkciójának használatához az alábbiak szerint válassza meg a felszerelés helyét.

- Olyan hely, ahol a helyiség átlaghőmérséklete érzékelhető.
- Olyan hely, amely nincs kitéve közvetlen napsugárzásnak.
- Olyan hely, amely hőforrásoktól távol esik.
- Olyan hely, amelyet nem ér kültéri levegő az ajtó kinyitása/bezárása vagy más hasonló tevékenységek miatt.

2. Tartozékok

Az egységhez az alábbi tartozékok vannak mellékelve.

Facsarvar	Kisméretű csavar	Szorító	Kézikönyv CD lemeze	Gyors áttekintés	Huzalozási rögzítőelem
(Ø3,5×16) 2x 	(M4×16) 2x 	1x 	1x 	1x 	1x 

3. A távirányító felszerelésének folyamata

3-1 Döntse el, hogy hová kívánja felszerelni a távirányítót.

Feltétlenül kövesse az "1. Biztonsági óvintézkedések" részben leírtakat a hely kiválasztásakor.

3-2 Készítsen átmenő furatot a vezetéknek a falon, ha a vezetékeket a hátoldal felől kívánja bevezetni.

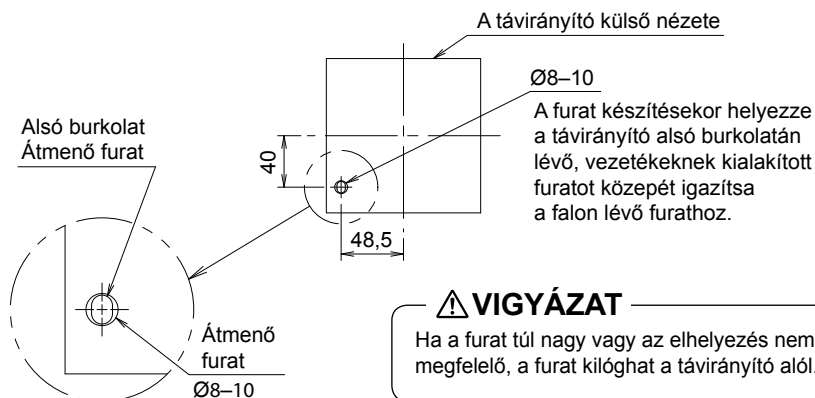

3-3 Távolítsa el a felső burkolatot.

Helyezzen egy csavarhúzózt az alsó burkolaton található bemetszésekbe a felső burkolat eltávolításához (2 ponton).

Távirányító PC-táblája a felső burkolatra van szerelve. Ügyeljen, nehogy kárt tegyen a csavarhúzóval a PC-táblában.

Ügyeljen, hogy ne érintkezzen por vagy nedvesség az eltávolított felső burkolat PC-táblájával.

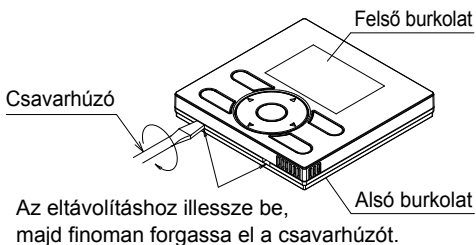

3-4 Határozza meg a távirányító vezetékeinek kimeneti irányát (hátsó kimenet, bal oldali kimenet, felső középső kimenet, felső kimenet).

3-4-1 Hátsó kimenet

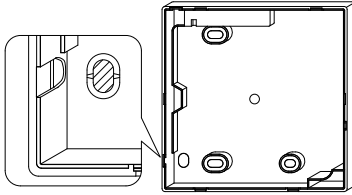

Vágja ki a műgyanta felületet (a bevonalkázott felület).

3-4-2 Bal oldali kimenet

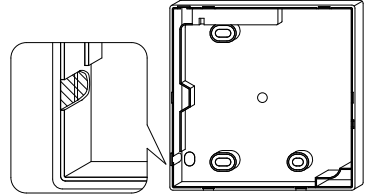

Vágja ki a vékony felületet (a bevonalkázott felület) egy csípőfogóval vagy hasonló eszközzel, majd távolítsa el a sorját egy reszelővel vagy hasonló eszközzel.

3-4-3 Felső kimenet

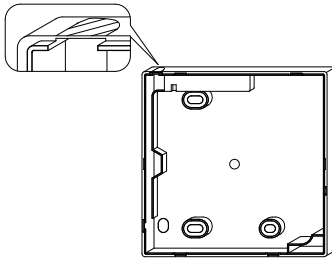

Vágja ki a vékony felületet (a bevonalkázott felület) egy csípőfogóval vagy hasonló eszközzel, majd távolítsa el a sorját egy reszelővel vagy hasonló eszközzel.

3-4-4 Felső középső kimenet

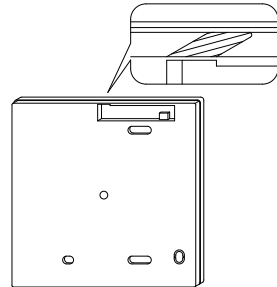

Vágja ki a vékony felületet (a bevonalkázott felület) egy csípőfogóval vagy hasonló eszközzel, majd távolítsa el a sorját egy reszelővel vagy hasonló eszközzel.

3-5 Kösse be a vezetékeket.

⚠ VIGYÁZAT

1. A kapcsolódoboz és az átviteli huzalozás nincs rögzítve.
2. Ne érintse meg közvetlenül a távirányító PC-tábláját.

A vezeték adatai

Vezeték típusa	Árnyékolt vinil huzal vagy kábel
Vezeték mérete	0,75~1,25 mm ²

A szigetelést a távirányító házán belül eső részen el kell távolítani.

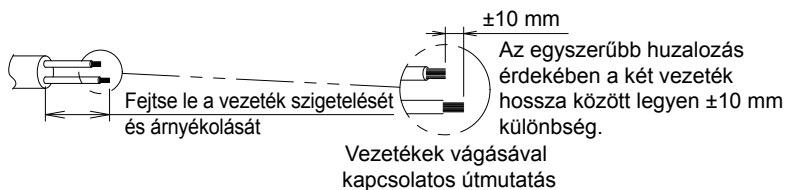

Eltávolítandó szigetelés hossza:

- ±150 mm felső kimenet esetén
- ±200 mm felső középső kimenet esetén

Csatlakoztassa a távirányító felső burkolatának csatlakozóit (P/P1, N/P2) a beltéri egység csatlakozóihoz (P1, P2). (A P1 és a P2 nem rendelkezik polaritással.)

3-5-1 Hátsó kimenet

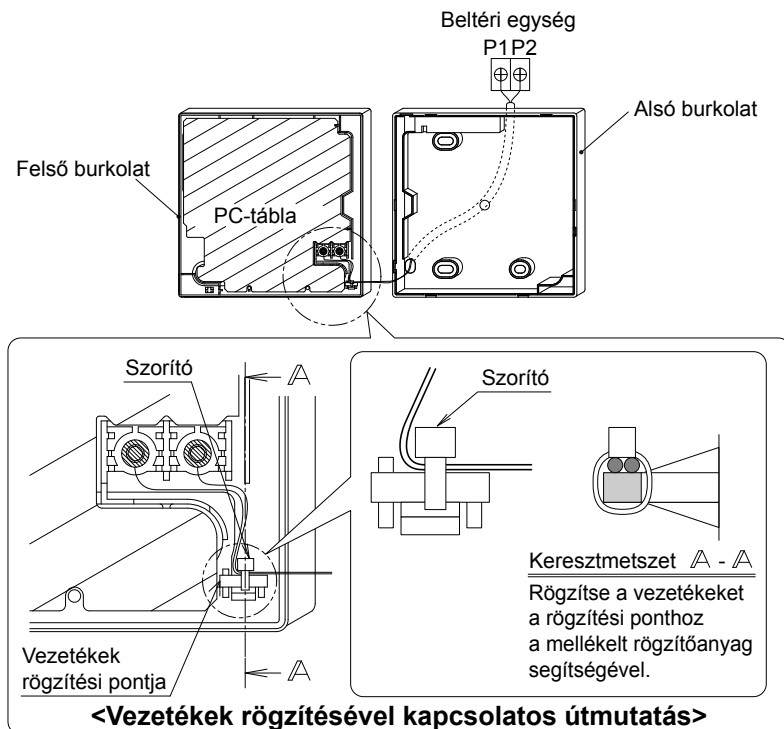

3-5-2 Bal oldali kimenet

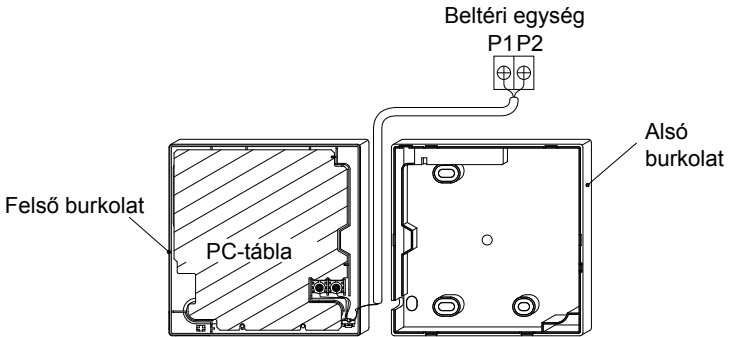

3-5-3 Felső kimenet

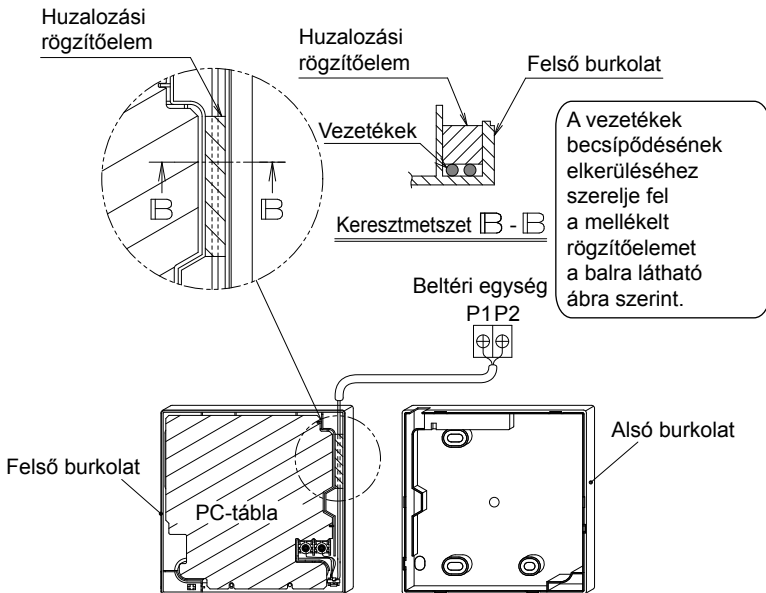

3-5-4 Felső középső kimenet

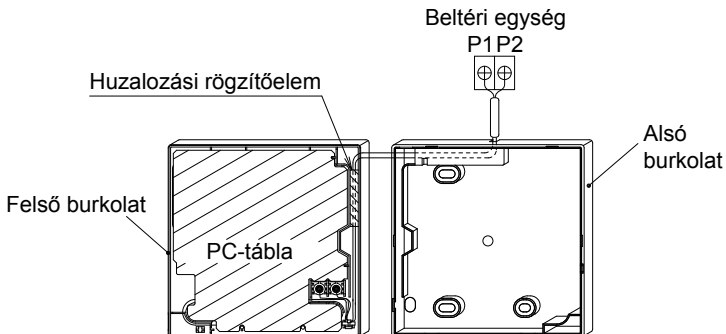

⚠ VIGYÁZAT

- A huzalozást tápvezetésektől távolabb végezze el, így nem jelentkezik elektromos zaj (külső zaj) a huzalozás közben.
- A huzalozás bevezetési portját gittelje be (nem tartozék), így elkerülheti például a rovarok bejutását.

3-6 Az alsó burkolat felszerelésének folyamata.

Ha a vezetékeket felfelé vagy a hátoldal felé kívánja vezetni, először tekintse át a huzalozási folyamatot, mivel a burkolaton belüli huzalozást a rögzítés előtt kell elvégezni.

3-6-1 Falra történő szerelés esetén

A rögzítést a mellékelt facsavarokkal (2×) hajtsa végre.

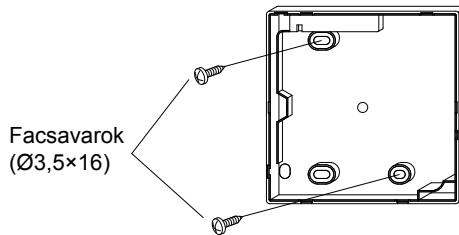

3-6-2 A kapcsolódobozra való felszerelés esetén

A rögzítést a mellékelt kisméretű csavarokkal hajtsa végre (2×).

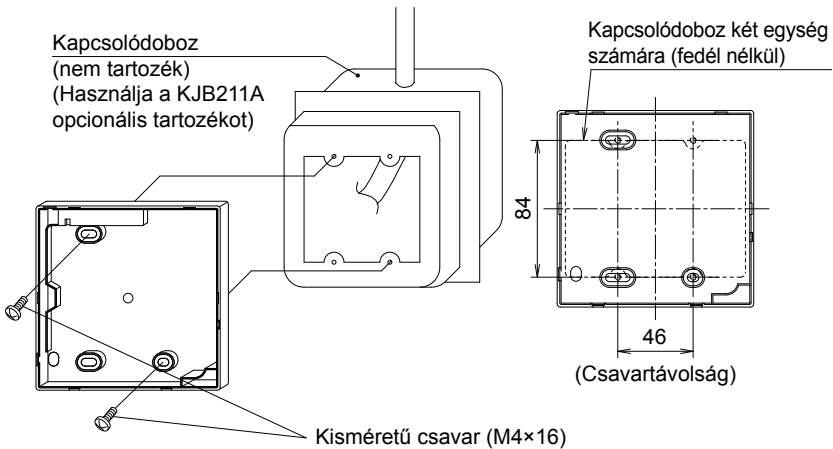

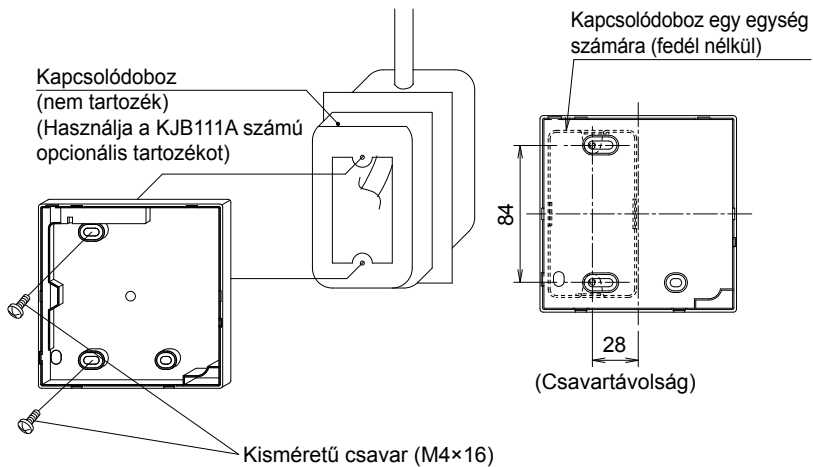

⚠ VIGYÁZAT

- A felszerelésre minél simább felületet válasszon.
- Ne húzza meg túlságosan a csavarokat a felszereléskor, mert az alsó burkolat deformálódhat emiatt.

3-7 Helyezze vissza a felső burkolatot az eredeti helyzetnek megfelelően.

- Igazítsa a felső burkolatot az alsó burkolat fűleihez (6 pont), illessze be, majd rögzítse.
- Igazítsa úgy a vezetékeket, hogy elkerülje azok becsípődését.
- Válassza le a felső burkolaton található védőfóliát.

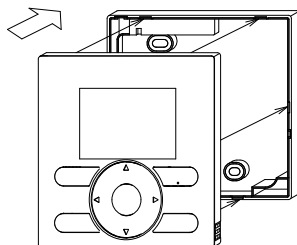

4. A távirányító gombjainak funkciói és menüelemei

4-1 Funkciók és menüelemek

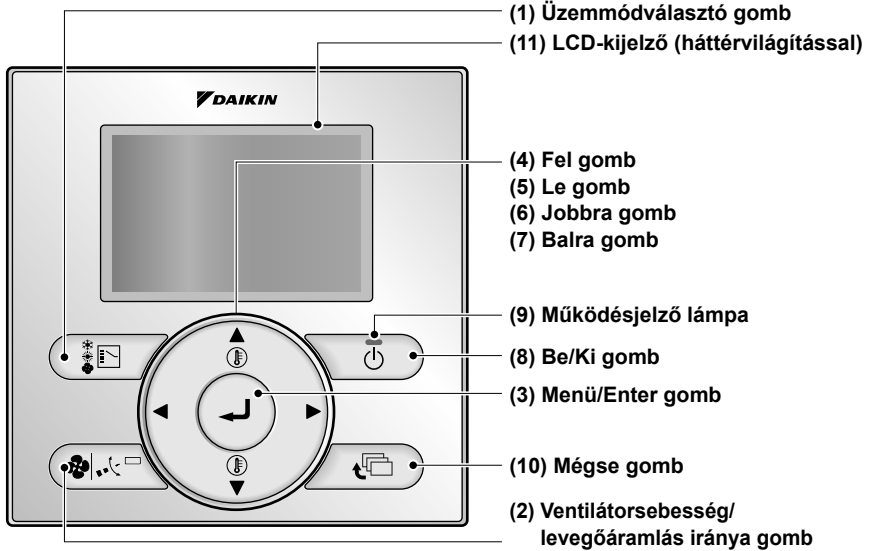

(1) Üzem módváltó gomb

Az üzemmód módosítására használható.

(2) Ventilátorsebesség/levegőáramlás iránya gomb

Megjeleníti a ventilátorsebesség és levegőáramlás irányának beállítási képernyőjét.

(3) Menü/Enter gomb

- A főmenüt jelzi. (A főmenüvel kapcsolatos részletes információk az üzemeltetési kézikönyvben található.)
- A kiválasztott beállítási elemet adhatja meg.

Főmenü

Levegőáramlás iránya
Gyorsindítás
Szellőztetés
Energiatakarékos beállítás
Program
Szűrő auto. tisztít.
Karbantartási információk
Beállítás
Aktuális beállítások
Óra és naptár
Nyelv

(4) Fel gomb ▲

- A beállított hőmérsékletet növeli.
- Kiemeli a felső oldal következő elemeit. (A gombot nyomva tartva a kijelölt elemek folyamatosan váltakoznak.)
- A kiválasztott elemet módosítja.

(5) Le gomb ▼

- A beállított hőmérsékletet csökkenti.
- Kiemeli az alsó oldal következő elemeit. (A gombot nyomva tartva a kijelölt elemek folyamatosan váltakoznak.)
- A kiválasztott elemet módosítja.

(6) Jobbra gomb ►

- Kiemeli a jobb oldal következő elemeit.
- A megjelenített tartalom oldalanként vált a következő képernyőre.

*A csatlakoztatott modelltől függ

(7) Balra gomb ◀

- Kiemeli a bal oldal következő elemeit.
- A megjelenített tartalom oldalanként vált az előző képernyőre.

(8) Be/Ki gomb

Nyomja meg egyszer a bekapcsoláshoz, és még egyszer a leállításhoz.

(9) Működésjelző lámpa

Működés közben zölden világít. A lámpa villogni kezd, ha üzemmódot lép fel.

(10) Mégse gomb

- Az előző képernyőre való visszatérésre használható.
- Nyomja meg és tartsa lenyomva ezt a gombot legalább 4 másodpercig a Szervizbeállítások menü megjelenítéséhez.

(11) LCD-kijelző (háttérvilágítással)

A háttérvilágítás bármilyen kezelőgomb megnyomása után körülbelül 30 másodpercig világít.

Szervizbeállítások menü

Próbaüzem
Karbantartási partner
Helyszíni beállítások
Min. fixpont-különbség
Csoportcím
Beltéri egység AirNet címe
Kültéri egység AirNet címe
Hibatörténet
Beltéri egység állapota
Kültéri egység állapota
Ventilátor kényszerített BE
Fő/al szabályzó váltása
Szűrőjelző
Szűrő autotiszt. teszt.
Kefe/szűrő jelző
Szűrő autotiszt. letiltása

*A csatlakoztatott modelltől függ

⚠ VIGYÁZAT

- A gombot addig használja, amíg a háttérvilágítás üzemel. A Be/Ki gomb használható a háttérvilágítással egyidejűleg is.
- Ha 1 beltéri egységet 2 távirányító vezérel, akkor az elsőként használt távirányító háttérvilágítása világít.
- A Fel/Le/Balra/Jobbra gomb használatához mindig a megfelelő ▲, ▼, ◀ vagy ▶ részt nyomja meg.

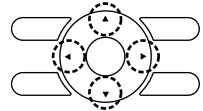

4-2 A gombműveletek leírásainak megjelenítése

<Szervizbeállítások menü képernyője>

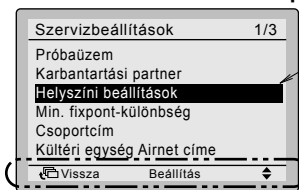

Kiemelt megjelenítés (kiválasztott elemek)

A kiemelt megjelenítés (kiválasztott elemek) beállítási képernyőjén a gombműveletek leírása jelenik meg.

5. Bekapcsolás

- Ellenőrizze, hogy a bel- és kültéri egység huzalozása be van fejezve.
- A bekapcsolás előtt ellenőrizze, hogy a bel- és kültéri egység kapcsolódobozának fedele le van zárva.

5-1 A bekapcsolás után a következők jelennek meg.

"A kapcsolat ellenőrzése Várjon"

A fenti üzenet megjelenítése során a háttérvilágítás nem kapcsol be a gombok megnyomásának hatására.

Ha 1 beltéri egységet 2 távirányító vezérel:

Állítsa be az alárendelt távirányítót a fenti üzenet megjelenítése során.

Nyomja meg és tartsa lenyomva legalább 4 másodpercig az Üzem módváltást gombot a beállítani kívánt távirányítón. Amikor a megjelenített üzenet a fő távirányítóról alárendelt távirányítóra vált, a beállítás befejeződik.

5-2 Megjelenik a kezdőképernyő.

VIGYÁZAT

Ha egy beltéri egység két távirányítóval történő vezérése esetén az alárendelt távirányító nincs beállítva a bekapcsoláskor, a "Hibakód: U5" üzenet jelenik meg a kapcsolatot ellenőrző képernyőn.

Válassza ki az alárendelt távirányítót az Üzem módváltást gomb megnyomásával, és legalább 4 másodpercig történő lenyomva tartásával valamelyik távirányítón.

Ha a kezdőképernyő nem jelenik meg az "alárendelt távirányító" üzenet megjelenése után 2 perccel sem, kapcsolja le a tápellátást, és ellenőrizze a huzalozást.

MEGJEGYZÉS

Másik nyelv választásakor lásd: **12. Nyelv**. (Lásd: oldal 24.)

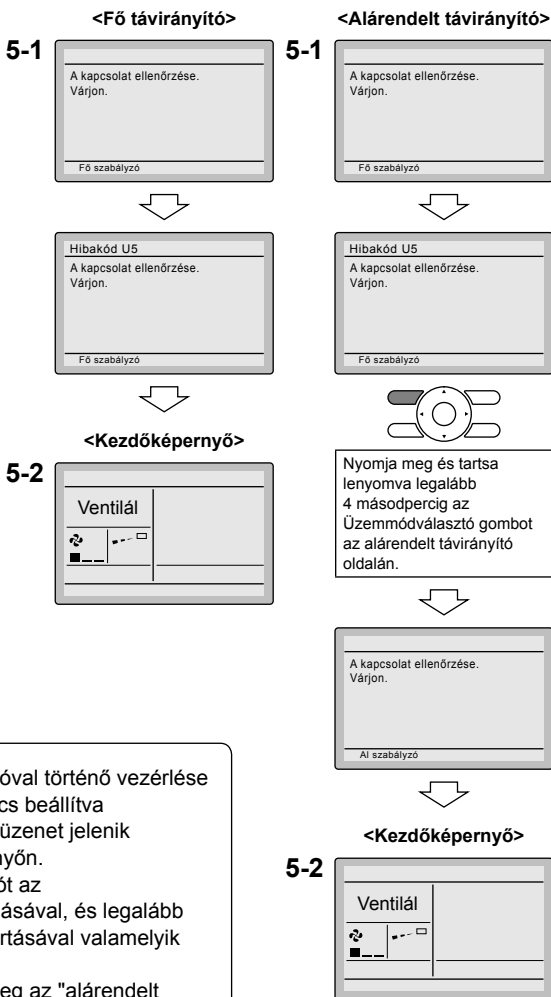

6. Helyszíni beállítások

6-1 Nyomja meg a Mégse gombot, és tartsa lenyomva legalább 4 másodpercig. Megjelenik a Szervizbeállítások menü.

6-2 Válassza a Szervizbeállítások menü **Helyszíni beállítások** elemét, majd nyomja meg a Menü/Enter gombot. Megjelenik a Helyszíni beállítások képernyő.

6-3 Jelölje ki az üzemmódot, majd válassza ki a kívánt "Módszám" értéket a ▲▼ (Fel/Le) gombbal.

6-4 Ha csoportos vezérléssel végez külön beállítást beltéri egységeként (amikor a kiválasztott Módszám **20**, **21**, **22**, **23** vagy **25**), jelölje ki az egység számát, és válassza ki a beállítani kívánt "Beltéri egység száma" elemet a ▲▼ (Fel/Le) gombbal. (Csoportos beállítás esetén ez a művelet nem kötelező.)

Ha az egyes beltéri egységeket külön állítja be, megjelennek az aktuális beállítások. Ha a MÁSODIK KÓDSZÁM " - ", akkor nincs beállítva funkció.

6-5 Jelölje ki a módosítani kívánt ELSŐ KÓDSZÁM MÁSODIK KÓDSZÁM elemét, majd válassza ki a kívánt "MÁSODIK KÓDSZÁM" elemet a ▲▼ (Fel/Le) gombbal. Több azonos módszámbeállítás is választható.

Csoportos beállítás esetén minden beállítható MÁSODIK KÓDSZÁM a következőképpen jelenik meg: " * ". A " * " a beállítani kívánt MÁSODIK KÓDSZÁM értékre változik. Ha a MÁSODIK KÓDSZÁM " - ", akkor nincs beállítva funkció.

<Kezdőképernyő>

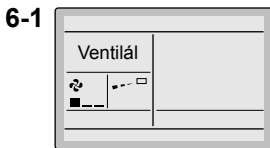

Nyomja meg és tartsa lenyomva a Mégse gombot legalább 4 másodpercig, mialatt a háttérvilágítás működik.



<Szervizbeállítások menü képernyője>

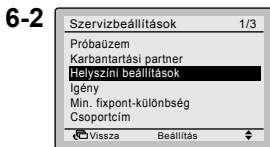

Nyomja meg a Menü/Enter gombot.



<Helyszíni beállítások képernyő>

Ha az egyes beltéri egységeket külön állítja be

6-3

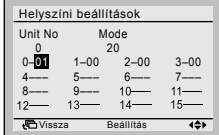

6-4

6-5

Csoportos beállítás esetén

6-3

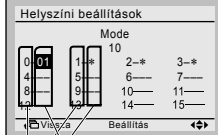

6-5

MÁSODIK KÓDSZÁM ELSŐ KÓD (SW) SZÁMA



Nyomja meg a Menü/Enter gombot.

6-6 Nyomja meg a Menü/Enter gombot. Megjelenik a beállítások megerősítésére szolgáló képernyő.

6-7 Válassza az **Igen** lehetőséget, és nyomja meg a Menü/Enter gombot. A beállítások részleteit a rendszer menti, és visszatér a Helyszíni beállítások képernyőhöz.

6-8 Ha több beállítást is módosít, ismételje a "6-3" és "6-7" közötti lépéseket.

6-9 Ha befejezte a beállítások módosítását, nyomja meg kétszer a Mégse gombot.

6-10 A háttérvilágítás kialszik, és az inicializálás közben megjelenik "A kapcsolat ellenőrzése Várjon" üzenet. Az inicializálást követően ismét a kezdőképernyő látható.

VIGYÁZAT

- Ha opcionális tartozékot szerel fel a beltéri egységhez, a beltéri egység beállításai módosulhatnak. Tekintse meg az opcionális tartozék kézikönyvét.
- A kültéri egység helyszíni beállításainak részleteit tekintse meg a kültéri egységhez mellékelte szerelési kézikönyvben.

<Beállítások megerősítésére szolgáló képernyő>

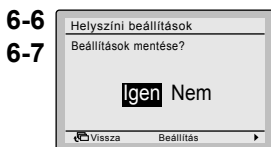

Nyomja meg a Menü/Enter gombot.



Beállítások megerősítése

Mód- szám 1. meg- jegyzés	ELSŐ KÓD- SZÁM	A beállítás leírása				MÁSODIK KÓDSZÁM 2. megjegyzés			
						01	02	03	04
10 (20)	0	A levegőszűrő szennyező- dése – Komoly/Enyhe (A levegőszűrő-tisztításig hátralévő idő kijelzésének időköz-beállítása) (Arra szolgáló beállítás, ha a levegőszűrő komoly szennyeződése áll fenn, és a levegőszűrő tisztításáig hátralévő idő kijelzésének időköz-beállítá- sát meg kell felelni)	Ultrahosz- szű élettart- amú szűrő	Enyhe	Komoly	±10000 óra	±5000 óra	—	—
			Hosszú élettart- amú szűrő			±2500 óra	±1250 óra		
			Normál szűrő			±200 óra	±100 óra		
	1	Hosszú élettartamú szűrőtípus (a szűrő jelzés kijelzési idejének beállítása). (Módosítsa a beállítást, ha ultrahosszú élettartamú szűrő van beszerelve)	Hosszú élettartamú szűrő	Ultrahosszú élettartamú szűrő	—	—			
2	A távirányító hőmérséklet-érzékelője	Használatban	Nincs használatban	—	—				
3	A levegőszűrő-tisztításig hátralévő idő kijelzésének időközszámlálója (arra szolgáló beállítás, ha a szűrő jelzés nem jelenik meg)	Megjelenítés	Nem jelenik meg	—	—				
11 (21)	0	A csatlakoztatott, egyidejű működést biztosító Sky Air rendszerrel rendelkező beltéri egységek számának beállítása (egyidejű működést biztosító rendszerek beállítása)	Pár	Iker	Tripla	Dupla iker			
12 (22)	1	Külső BE/KI bemenet (a kényszerített BE/KI kívülről történő működtetésé- nek beállítása).	Kényszerített KI	BE/KI üzemeltetés	—	—			
	2	Termosztát váltási különbség (a távoli érzékelő használatához tartozó beállítás).	1°C	0,5°C	—	—			
13 (23)	0	Nagy levegőkimeneti sebesség (magas mennyezetű kialakítások esetében).	≤2,7 m	>2,7≥3,0 m	>3,0≥3,5 m	—			
	1	A levegőkiáramlás irányának kiválasztása (arra szolgáló beállítás, ha blokkolóbetét-készlet lett beszerelve).	4-irányú áramlás	3-irányú áramlás	2-irányú áramlás	—			
	3	A levegőkiáramlási funkció kiválasztása (arra szolgáló beállítás, amikor díszítőlemez van felszerelve a kimenethez).	Alkalmazva	Nincs alkalmazva	—	—			
	4	A levegőáramlás iránytartományának beállítása.	Felső	Normál	Alsó	—			
	6	A külső statikus nyomás beállítása (beállítás a csatlakoztatott csővezeték ellenállása szerint) (FHYK esetén a magas mennyezetű beállítás szerint járjon el)	Normál (Normál)	Magas statikus nyomás (Magas mennyezet)	Alacsony statikus nyomás —	— —			

Mód- szám 1. meg- jegyzés	ELSŐ KÓD- SZÁM	A beállítás leírása	MÁSODIK KÓDSZÁM 2. megjegyzés			
			01	02	03	04
15 (25)	3	Elvezetőszivattyú üzemeltetése párasítással.	Alkalmazva	Nincs alkalmazva	—	—
1c	1	A távirányító hőmérséklet-érzékelője (csak az Auto mód és Hőntartás funkció esetén)	Nincs használatban	Használatban	—	—
1e	2	Hőntartás funkció	Nincs használatban	Csak fűtés	Csak hűtés	Hűtés és fűtés

Megjegyzések:

- Jóllehet a beállítás teljes egészében a csoporton belül zajlik, a zárójelben lévő módszámot kell beállítani, ha beltéri egységenkénti egyéni beállítást, vagy a beállítást követő ellenőrzést kell végrehajtani.
- A MÁSODIK KÓDSZÁM gyári beállítása "01". A következő esetekben viszont "02" értékű.
 - A levegőáramlás iránytartományának beállítása (kivéve körkörös áramlású kazetta esetén)
 - A távirányító hőmérséklet-érzékelője (csak SkyAir esetén)
 - A távirányító hőmérséklet-érzékelője csak az automatikus mód használata és Hőntartás funkció esetén
- Azon funkciók, amelyekkel a beltéri egység nem rendelkezik nem jelennek meg.

7. A próbaüzemeltetés módja (SkyAir esetében)

* A VRV esetére vonatkozóan tekintse meg a kültéri egységhez mellékelt kézikönyvet.

Továbbá tekintse meg a beltéri egységhez, illetve a kültéri egységhez mellékelt szerelési kézikönyveket is.

- Győződjön meg arról, hogy a beltéri egység és a kültéri egység huzalozása befejeződött.
- Ellenőrizze, hogy a beltéri egység és a kültéri egység kapcsolódobozának fedele le van-e zárva.
- Miután befejezte a hűtőközegcsövek, az elvezetőcsövek és az elektromos huzalozás szerelését, tisztítsa meg a beltéri egység és a díszítőlemez belsejét.
- A próbaüzemeltetést a következő eljárás szerint hajtsa végre.

7-1 A kompresszor védelme érdekében a tápellátást legalább 6 órával az üzemeltetés előtt kapcsolja be, zárt elülső panel mellett.

7-2 Győződjön meg arról, hogy mind a folyadék-, mind a gázlezáró-szelepek nyitva vannak.

<Győződjön meg arról is, hogy az üzemeltetés előtt a külső panel és a csövek fedele le van zárva (áramütés veszélye). >

* Lehetséges, hogy a vákuumszivattyúval végzett légtelenítés után a hűtőközeg nyomása nem emelkedik annak ellenére, hogy az elzárószelep nyitva van. Ennek oka az lehet, hogy a kültéri egység hűtőrendszerét blokkolja egy elektromos szabályozószelep vagy hasonló eszköz. Az üzemeltetés nem jár problémával.

7-3 Állítsa az üzemmódot hűtésre a távirányító használatával.

7-4 Nyomja meg a Mégse gombot, és tartsa lenyomva legalább 4 másodpercig. Megjelenik a Szervizbeállítások menü.

7-5 Válassza a Szervizbeállítások menü **Próbaüzem** elemét, és nyomja meg a Menü/Enter gombot. Újra megjelenik a kezdőképernyő, és a "Próbaüzem" üzenet látható.

Megjegyzések a háttérvilágítással kapcsolatban

- A háttérvilágítás körülbelül 30 másodpercig üzemel bármely kezelőgomb megnyomását követően.
- A gombokat addig használja, amíg a háttérvilágítás üzemel.
A Be/Ki gomb a háttérvilágítással egyidejűleg is használható.

<Kezdőképernyő>

7-3
7-4

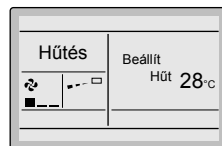

Nyomja meg és tartsa lenyomva a Mégse gombot legalább 4 másodpercig, mialatt a háttérvilágítás működik.

<Szervizbeállítások menü képernyője>

7-5

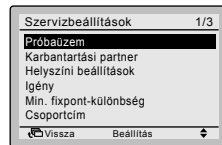

Nyomja meg a Menü/Enter gombot.

7-6 Nyomja meg a Be/Ki gombot 10 másodpercen belül. A próbaüzem elindul. 3 percen át kísérfje figyelemmel a működés körülményeit.

* Megjegyzés: A próbaüzem a fent említett folyamat 7-5 és 7-6 lépéseinek fordított sorrendű végrehajtása mellett is elindítható.

7-7 Nyomja meg a Ventilátorsebesség/ levegőáramlás iránya gombot.

7-8 Válassza ki a levegőáramlás irányának beállítását a beállítási képernyőn a ► gomb használatával. Használja a ▲▼ gombot a levegőáramlás irányának módosításához.

7-9 A levegőáramlás beállított irányának megerősítése után nyomja meg a Menü/Enter gombot. Visszatér a kezdőképernyő.

7-10 Nyomja meg a Mégse gombot, és tartsa lenyomva legalább 4 másodpercig, miközben a kezdőképernyő látható. Megjelenik a Szervizbeállítások menü.

7-11 Válassza a Szervizbeállítások menü **Próbaüzem** elemét, és nyomja meg a Menü/Enter gombot. Ismét a kezdőképernyő látható, és megkezdődik a normál üzemelés.

7-12 Ellenőrizze a funkciókat az üzemeltetési kézikönyv alapján.

7-13 Ha a díszítőlemez nincs felszerelve, kapcsolja le a tápellátást a próbaüzemeltetés befejezését követően.

- Ha a belső szerelés még nincs befejezve a próbaüzemeltetés után, magyarázza el az ügyfélnek, hogy a beltéri egység védelme érdekében tilos az üzemeltetés a belső szerelés befejezése előtt.

(Ha üzemeltetik, a beltéri egység beszennyeződik a belső szereléshez használt festékkel vagy ragasztóanyaggal, továbbá víz kerülhet az egységbe, illetve vízszivárgás is előállhat.)



Nyomja meg a Be/Ki gombot (10 másodpercen belül).

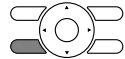

Nyomja meg a Ventilátorsebesség/ levegőáramlás iránya gombot.



A levegőáramlás irányának beállításához nyomja meg a ► (Jobbra) gombot a beállítási képernyőn.

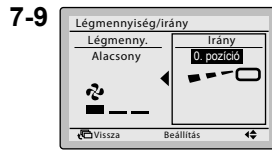

Módosítsa a levegőáramlás irányát a ▲▼ (Fel/Le) gombbal.



Nyomja meg a Menü/Enter gombot.



Nyomja meg és tartsa lenyomva a Mégse gombot legalább 4 másodpercig, mialatt a háttérvilágítás működik.

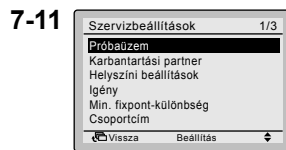

Nyomja meg a Menü/Enter gombot.

<Kezdőképernyő>

VIGYÁZAT

- Ha a működtetés üzemzavar miatt nem lehetséges, tekintse át a **A hiba meghatározásának módja** című részt.
- A próbaüzemeltetés befejezése után ellenőrizze, hogy nem jelenik-e meg hibakód a főmenü Karbantartási információk képernyőjén, az alábbi eljárást követve.

7-14 Nyomja meg a Menü/Enter gombot, miközben a kezdőképernyő látható. Megjelenik a főmenü képernyője.

7-15 Válassza a főmenü **Karbantartási információk** elemét, és nyomja meg a Menü/Enter gombot.

7-16 Megjelenik a Karbantartási információk képernyő. Ellenőrizze, hogy nem jelenik-e meg hibakód a képernyőn.
* Ha nem jelenik meg hibakód a képernyőn, az normál állapotot jelent.

7-17 Ha hibakód látható, a beltéri egység szerelési kézikönyvében található <Hibakódlista> alapján határozza meg a hibát.
A hiba meghatározását követően a hibakód törléséhez nyomja meg a Be/Ki gombot, és tartsa lenyomva legalább 4 másodpercig, miközben a "Karbantartási információk" képernyő látható.

A hiba meghatározásának módja

- Ha a távirányító az alábbi táblázat valamely elemét jeleníti meg, tekintse meg a részleteket a táblázatban.
- Ha hiba történik, a "kód" megjelenik az LCD-kijelzőn a jobb oldali ábrán látható módon.

Határozza meg a hibát a beltéri egység szerelési kézikönyvében található "Hibakódlista" alapján.

Miután megállapította azon egység számát, amely a csoportos vezérlés közben a hibát észlelte, lásd:

"8. A hibatörténet megtekintésének folyamata".

<Kezdőképernyő>



7-14



Nyomja meg a Menü/Enter gombot.



<Főmenü képernyője>

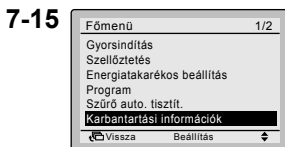

7-15



Nyomja meg a Menü/Enter gombot.



7-16

7-17



Nyomja meg és tartsa lenyomva a Be/Ki gombot legalább 4 másodpercig, mielőtt a háttérvilágítás működik.



A távirányító kijelzője	Leírás
Nincs kijelzés	<ul style="list-style-type: none"> • Áramkimaradás, feszültséghiba vagy nyílt fázis • Rossz huzalozás (a beltéri és kültéri egység között) • A belső PC-tábla összeszerelési hibája • A távirányító huzalozásának csatlakozási hibája • A távirányító hibája • Kiolvadt biztosíték (kültéri egység)
Megjelenik a "A kapcsolat ellenőrzése Várjon" üzenet. *	<ul style="list-style-type: none"> • A belső PC-tábla összeszerelési hibája • Rossz huzalozás (a beltéri és kültéri egység között)

* Jóllehet a "A kapcsolat ellenőrzése Várjon" üzenet megjelenik a bekapcsolást követően legfeljebb 90 másodpercig, ez nem jelent hibát. (A hibát 90 másodperc elteltével határozza meg.)

8. A hibatörténet megtekintésének folyamata

8-1 Nyomja meg a Mégse gombot, és tartsa lenyomva legalább 4 másodpercig, miközben a kezdőképernyő látható. Megjelenik a Szervizbeállítások menü.

8-1 <Kezdőképernyő>



<Szervizbeállítások menü képernyője>

8-2 Válassza a Szervizbeállítások menü **Hibatörténet** elemét, és nyomja meg a Menü/Enter gombot. Megjelenik a Hibatörténet menü képernyője.

8-2

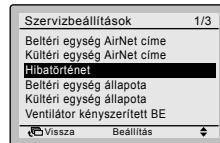

Nyomja meg a Menü/Enter gombot.

8-3 Válassza a Hibatörténet menü **Szabályzó hibatörténet** elemét, és nyomja meg a Menü/Enter gombot. A hibakódok és az egység számok a hibakódot megjelenítő képernyőn állapíthatók meg.

8-3

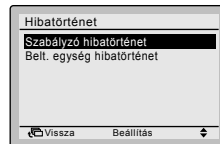

Nyomja meg a Menü/Enter gombot.

8-4 A Hibatörténet a legutóbbi 10 hibát jeleníti meg sorrendben.

8-4

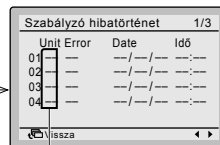

8-5

Nyomja meg 3 alkalommal a Mégse gombot, miközben a Hibatörténet képernyő látható. Ismét a kezdőképernyő jelenik meg.

Egység szám
Legutóbbi bejegyzés

9. A karbantartási partner regisztrálásának módja

- A szerviz kapcsolattartási adatainak regisztrálása.

9-1 Nyomja meg a Mégse gombot, és tartsa lenyomva legalább 4 másodpercig, miközben a kezdőképernyő látható. Megjelenik a Szervizbeállítások menü.

9-1 <Kezdőképernyő>



<Szervizbeállítások menü képernyője>

9-2 Válassza a Szervizbeállítások menü **Karbantartási partner** elemét, és nyomja meg a Menü/Enter gombot. Megjelenik a "Karbantartási partner" menü képernyője.

9-2

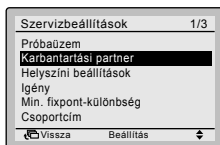

Nyomja meg a Menü/Enter gombot.

9-3 Válassza a **Karbantartási partner** elemet, majd nyomja meg a Menü/Enter gombot.

9-3

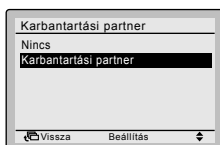

Nyomja meg a Menü/Enter gombot.

9-4 Adja meg a telefonszámot. A számokat a ▲▼ (Fel/Le) gomb használatával adhatja meg. Balról jobbra haladjon, az üres helyeken hagyja meg a " - " karaktert.

9-4

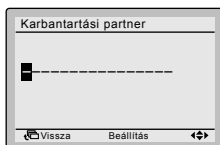

9-5 Nyomja meg a Menü/Enter gombot. Megjelenik a beállítások megerősítésére szolgáló képernyő.

9-5

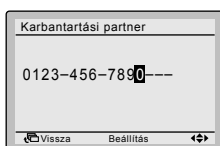

Nyomja meg a Menü/Enter gombot.

9-6 Válassza az **Igen** lehetőséget, és nyomja meg a Menü/Enter gombot. Ezzel meghatározta a beállítások részleteit, és visszatér a Szervizbeállítások menü képernyője.

<Beállítások megerősítésére szolgáló képernyő>

9-7 Nyomja meg egyszer a Mégse gombot. Ismét a kezdőképernyő jelenik meg.

9-6

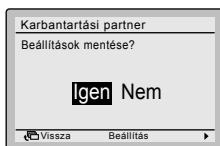

Nyomja meg a Menü/Enter gombot.

<Szervizbeállítások menü képernyője>



10. A regisztrált adatok megtekintése

10-1 Nyomja meg a Menü/Enter gombot, miközben a kezdőképernyő látható. Megjelenik a főmenü.
Válassza a főmenü **Karbantartási információk** elemét, és nyomja meg a Menü/Enter gombot.

10-2 Nyomja meg kétszer a Mégse gombot. Ismét a kezdőképernyő jelenik meg.

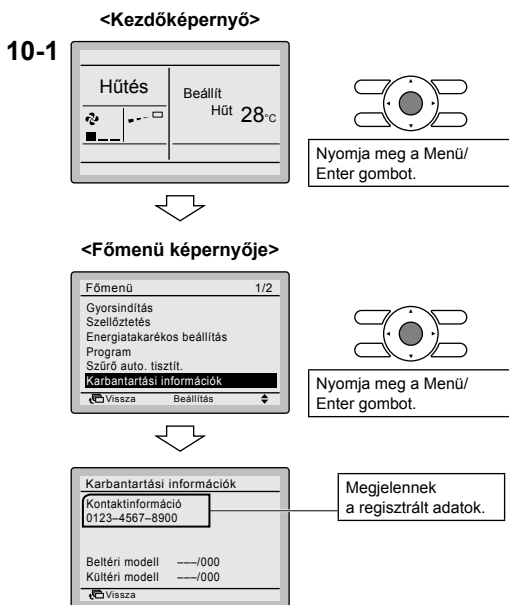

11. Óra és naptár

11-1 Nyomja meg a Menü/Enter gombot, miközben a kezdőképernyő látható. Megjelenik a főmenü.

Válassza a főmenü **Óra és naptár** elemét, és nyomja meg a Menü/Enter gombot.

11-2 A **▲▼** gombokkal válassza a **Dátum és idő** elemet az Óra és naptár képernyőn.

* A Menü/Enter gomb megnyomásakor megjelenik a Dátum és idő képernyő.

11-3 Válassza ki az "Év", "Hónap", "Nap" és az idő értékeit a **◀▶** (Balra/Jobbra) gomb használatával, és állítsa be azokat a **▲▼** (Fel/Le) gombbal az óra beállítási képernyőjén. Amíg lenyomva tartja a gombot, a számjegyek folyamatosan változnak.

* A hét napját a rendszer automatikusan beállítja.

11-4 Nyomja meg a Menü/Enter gombot. Megjelenik a beállítások megerősítésére szolgáló képernyő.

11-5 Válassza az **Igen** lehetőséget, és nyomja meg a Menü/Enter gombot. Így megerősítette a beállítások részleteit, és visszatér a kezdőképernyő.

* Ha az áramkimaradás időtartama meghaladja a 48 órát, újbóli beállítás szükséges.

<Kezdőképernyő>



<Főmenü képernyője>

11-1

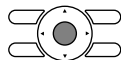
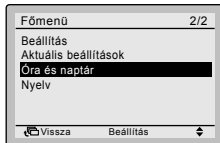

Nyomja meg a Menü/Enter gombot.



11-2

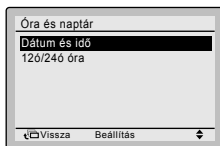

Nyomja meg a Menü/Enter gombot.



11-3

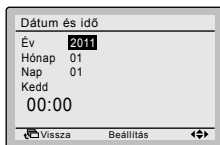

11-4



Nyomja meg a Menü/Enter gombot.



11-5

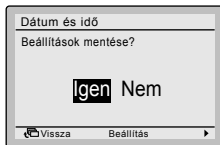

Nyomja meg a Menü/Enter gombot.



<Kezdőképernyő>

12. Nyelv

12-1 Nyomja meg a Menü/Enter gombot, miközben a kezdőképernyő látható. Megjelenik a főmenü.

Válassza a főmenü **Nyelv** elemét, és nyomja meg a Menü/Enter gombot.

12-2 A ▲▼ (Fel/Le) gombok segítségével válassza ki a Nyelv képernyő a kívánt "Nyelv" beállítást.

Az English/Deutsch/Shqip/Български/Hrvatski/Česky/Magyar/Română/Srpski/Slovenčina/Slovenščina nyelvek egyikét a Menü/Enter gomb nyomásával állíthatja be. Így megerősítette a beállítások részleteit, és visszatér a kezdőképernyő.

<Kezdőképernyő>



<Főmenü képernyője>

12-1

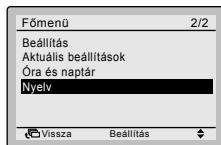

Nyomja meg a Menü/
Enter gombot.



12-2



13. Gombok letiltása

• A használható gombok számának korlátozása.

13-1 Nyomja meg a Menü/Enter gombot, miközben a kezdőképernyő látható. Megjelenik a főmenü. Alapesetben a "Lezárási funkció" nem látható a főmenüben. A "Lezárási funkció" lehetőség megjelenítéséhez nyomja meg a Menü/Enter gombot, és tartsa lenyomva 4 másodpercig.

13-2 A főmenüben válassza a **Lezárási funkció** lehetőséget, és nyomja meg a Menü/Enter gombot.

13-3 A menüben válassza a **Tiltógombok** lehetőséget, majd nyomja meg a Menü/Enter gombot.

13-4 Válasszon a "Fel/Le/Balra/Jobbra", "Be/Ki", "Üzemmód", "Vent. seb." gombok közül a ◀▶ (Balra/Jobbra) gombbal, és véglegesítse a beállítást a ▲▼ (Fel/Le) gombbal.

13-5 Nyomja meg a Menü/Enter gombot. Megjelenik a beállítások megerősítésére szolgáló képernyő.

13-6 Válassza az **Igen** lehetőséget, és nyomja meg a Menü/Enter gombot. Így megerősítette a beállítások részleteit, és visszatér a kezdőképernyőre.

Ha korlátozni kívánja a használható gombok számát az "alárendelt" távirányítóként meghatározni kívánt távirányítón, első lépésként csatlakoztassa az egységhez csak ezt a távirányítót. Győződjön meg arról, hogy ezen távirányító "fő" (gyári beállítás) távirányítóként van beállítva, adja meg a korlátozásokat a kívánt beállításra vonatkozóan, és csak azután állítsa be a távirányítót "alárendelt" távirányítóként.

13-7 Ha zárolni kívánja a menügombot, miközben a kezdőképernyő látható, az alábbiak szerint járjon el:

1. Tartsa lenyomva a ▶ gombot.
2. Nyomja meg a 3 másik jelzett gombot egyszerre, miközben a ▶ gombot lenyomva tartja.

Ha fel kívánja oldani a menügomb zárolását, miközben a kezdőképernyő látható, kövesse ugyanezt az eljárást.

MEGJEGYZÉS: Egy letiltott gomb megnyomásakor a  szimbólum jelenik meg.

<Kezdőképernyő>



<Főmenü képernyője>

13-1

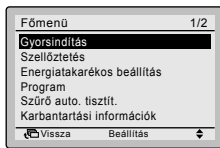

Nyomja meg a Menü/Enter gombot, és tartsa lenyomva 4 másodpercig.



13-2

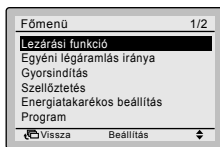

Nyomja meg a Menü/Enter gombot.



13-3

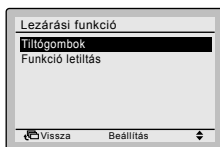

Nyomja meg a Menü/Enter gombot.



13-4

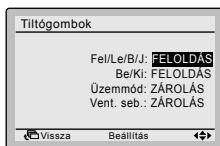

Nyomja meg a Menü/Enter gombot.



13-6

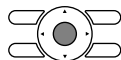
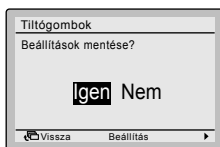

Nyomja meg a Menü/Enter gombot.



<Kezdőképernyő>

13-7

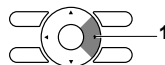

14. Funkció letiltása

• A használható funkciók számának korlátozása.

14-1 Nyomja meg a Menü/Enter gombot, miközben a kezdőképernyő látható. Megjelenik a főmenü.

Mint általában, a "Lezárási funkció" nem látható a főmenüben.

A "Lezárási funkció" lehetőség megjelenítéséhez nyomja meg a Menü/Enter gombot, és tartsa lenyomva 4 másodpercig.

14-2 A főmenüben válassza a **Lezárási funkció** lehetőséget, és nyomja meg a Menü/Enter gombot.

14-3 A menüben válassza a **Funkció letiltás** lehetőséget, majd nyomja meg a Menü/Enter gombot.

14-4 Válassza ki a funkciót a ◀▶ (Balra/Jobbra) gombbal, és hagyja jóvá a beállítást a ▲▼ (Fel/Le) gombbal.

14-5 Nyomja meg a Menü/Enter gombot. Megjelenik a beállítások megerősítésére szolgáló képernyő.

14-6 Válassza az **Igen** lehetőséget, és nyomja meg a Menü/Enter gombot. Így megerősítette a beállítások részleteit, és visszatér a kezdőképernyő.

Ha korlátozni kívánja a használható funkciók számát az "alárendelt" távirányítóként meghatározni kívánt távirányítón, első lépésként csatlakoztassa az egységhez csak ezt a távirányítót. Győződjön meg arról, hogy ezen távirányító "fő" (gyári beállítás) távirányítóként van beállítva, adja meg a korlátozásokat a kívánt beállításra vonatkozóan, és csak azután állítsa be a távirányítót "alárendelt" távirányítóként.

MEGJEGYZÉS: Ha egy funkció le van tiltva, a  szimbólum jelenik meg a funkció mellett a főmenü képernyőjén.

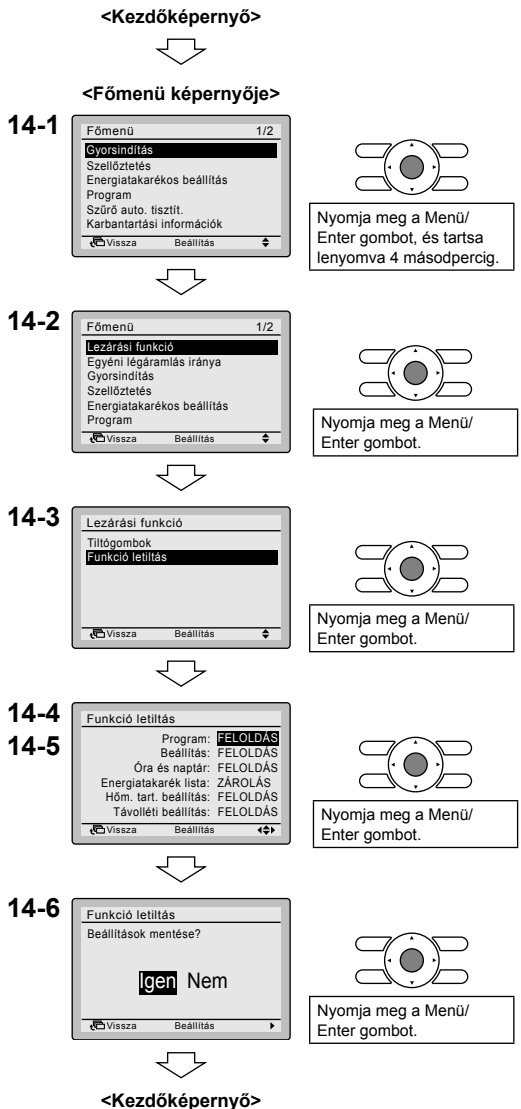

DAIKIN EUROPE N.V.

Zandvoordestraat 300, B-8400 Oostende, Belgium

Copyright 2011 Daikin