

**DAIKIN**

# ŽIČANI DALJINSKI UPRAVLJAČ

PRIRUČNIK ZA POSTAVLJANJE



BRC1E52B7

**Pobrinite se da pročitate ovaj priručnik za postavljanje prije izvođenja postavljanja ovog proizvoda.**

# Sadržaj

1. Mjere opreza.....	2
2. Pribor .....	4
3. Postupak postavljanja daljinskog upravljača .....	4
4. Funkcije i elementi izbornika gumba daljinskog upravljača .....	10
5. Uključivanje.....	12
6. Vanjske postavke.....	13
7. Probni način rada (u slučaju SkyAir).....	16
8. Postupak provjere Povijesti grešaka .....	19
9. Način registracije Kontakta za održavanje....	20
10. Potvrda registriranih pojedinosti .....	21
11. Sat i kalendar .....	22
12. Jezik.....	23
13. Zabrani gumbе .....	24
14. Zabrani funkciju .....	25



# 1. Mjere opreza

Originalne upute napisane su na engleskom. Svi ostali jezici su prijevodi originalne upute.

## ■ Vidi još i priručnik za postavljanje priložen unutarnjoj jedinici.

**Molimo pažljivo pročitajte ove "Mjere opreza" prije postavljanja klimatizacijske opreme i pobrinite se da je ispravno postavite.**

- Ovdje opisane mjere opreza klasificirane su kao UPOZORENJE i OPREZ. Obje vrste sadrže važne sigurnosne informacije. Pazite da se pridržavate svih mjera opreza, bez iznimke.

 <b>UPOZORENJE</b>	Nepridržavanje ovih uputa može dovesti do ozljeda ili smrtnog slučaja.
 <b>OPREZ</b>	Nepridržavanje ovih uputa može dovesti do oštećenja imovine ili ozljeda, koje mogu biti ozbiljne ovisno o okolnostima.

- Po završetku postavljanja provedite probni rad kako biste provjerili ima li grešaka i objasnite klijentu kako rukovati klima uređajem i brinuti se za njega uz pomoć priručnika za uporabu. Tražite od klijenta da spremi priručnik za postavljanje zajedno s priručnikom za uporabu za buduću uporabu.

 <b>UPOZORENJE</b>
Zatražite od svog dobavljača ili kvalificiranog osoblja da obave postavljanje. Nemojte pokušavati sami postaviti daljinski upravljač. Nepropisna instalacija može uzrokovati curenje vode, strujni udar ili požar.
Raspitajte se kod svog lokalnog dobavljača o premještanju i ponovnom postavljanju daljinskog upravljača. Nepropisni radovi na postavljanju mogu dovesti do curenja vode, strujnog udara ili opasnosti od požara.
Postavite daljinski upravljač u skladu s uputama u ovom priručniku za postavljanje. Nepropisna instalacija može uzrokovati curenje vode, strujni udar ili požar.
Za postavljanje obavezno upotrijebite samo propisani pribor i dijelove. Neuporaba navedenih dijelova može rezultirati kvarom jedinice, curenjem vode, strujnim udarima ili požarom.
Postavite daljinski upravljač na podlogu dovoljno snažnu za podnošenje težine daljinskog upravljača. Podloga nedovoljne stabilnosti može rezultirati kvarom daljinskog upravljača te uzrokovati ozljede.
Električni radovi moraju se izvoditi u skladu s relevantnim lokalnim i nacionalnim propisima i uputama u ovom priručniku za postavljanje. Svakako primijenite zasebni krug strujnog napajanja. Nedostatnost kapaciteta strujnog kruga i nepropisni radovi mogu rezultirati strujnim udarima ili požarom.
Uvijek izvodite radove na postavljanju dok je strujno napajanje isključeno. Dodirivanje električnih dijelova koji provode struju izaziva strujni udar.
Ne rastavljajte, rekonstruirajte ni ne popravljajte sami. Posljedica su strujni udar i/ili požar.
Pazite da cjelokupno ožičenje bude pričvršćeno, da su korištene navedene žice i da nema naprezanja na priključcima ili žicama. Nepropisno spajanje ili učvršćivanje žica može rezultirati nenormalnim stvaranjem topline ili požarom.
Odabir materijala i postavljanje moraju biti u skladu s primjenjivim nacionalnim i međunarodnim normama.

## OPREZ

Radi izbjegavanja curenja vode i strujnog udara zbog prodora vode ili kukaca ispunite provrt ožičenja kitom.

Da biste izbjegli strujni udar, nemojte rukovati daljinskim upravljačem mokrim rukama.

Daljinski upravljač ne perite vodom jer to može dovesti do strujnog udara ili požara.

Postavite unutarnju i vanjsku jedinicu, kabel napajanja i priključne žice barem 1 metar od televizijskih ili radijskih prijemnika kako biste spriječili smetnje u prijemu slike i buku.

(Ovisno o jačini dolaznog signala, čak ni daljina od 1 metra možda neće biti dovoljna za eliminaciju buke.)

Nemojte instalirati klima uređaj na sljedećim mjestima:







1. Gdje postoji visoka koncentracija vodene prašine ili para mineralnih ulja (npr. u kuhinji).  
Plastični će se dijelovi istrošiti, može doći do otpadanja dijelova, a posljedica bi moglo biti curenje vode.
2. Gdje nastaju korozivni plinovi, kao što je sumporovodik.  
Korozija bakrenih cijevi ili zavarenih dijelova može rezultirati propuštanjem rashladnog sredstva.
3. U blizini strojeva koji emitiraju elektromagnetsko zračenje.  
Elektromagnetsko zračenje moglo bi narušiti rad upravljačkog sustava i rezultirati greškom u radu jedinice.
4. Gdje može doći do propuštanja zapaljivih plinova, gdje u zraku ima lebdećih ugljičnih vlakana ili zapaljive prašine ili gdje se rukuje hlapljivim zapaljivim tvarima, poput razrjeđivača ili benzina.  
Rad jedinice pod takvim uvjetima može rezultirati požarom.
5. U područjima s visokim temperaturama ili s izravno zapaljenom točkom.  
Može doći do grijanja i/ili požara.
6. U vlažnim područjima ili mjestima na kojima bi on mogao biti izložen vodi.  
Ako voda prodre u daljinski upravljač, može doći do strujnog udara i kvara unutarnje elektronike.

Kada se koristi termo funkcija daljinskog upravljača, odaberite mjesto postavljanja uzimajući u obzir da to mora biti mjesto.

- gdje se može detektirati prosječna temperatura u prostoriji.
- gdje nema izloženosti izravnom sunčevom svjetlu.
- gdje je uređaj daleko od izvora topline.
- gdje na uređaj ne utječe vanjski zrak zbog otvaranja/zatvaranja vrata i tomu slično.

## 2. Pribor

Priložen je sljedeći pribor.

Drveni vijak (Ø3,5×16)	Mali vijak (M4×16)	Stezaljka	CD s priručnikom	Brze reference	Zadržać ožičenja
2x 	2x 	1x 	1x 	1x 	1x 

## 3. Postupak postavljanja daljinskog upravljača

### 3-1 Odredite gdje ćete postaviti daljinski upravljač.

Pobrinite se da poštujuete "1. Mjere opreza" pri odabiru mjesta za postavljanje.

### 3-2 Načinite provrt ožičenja u zidu ako se žice izvlače sa stražnje strane.

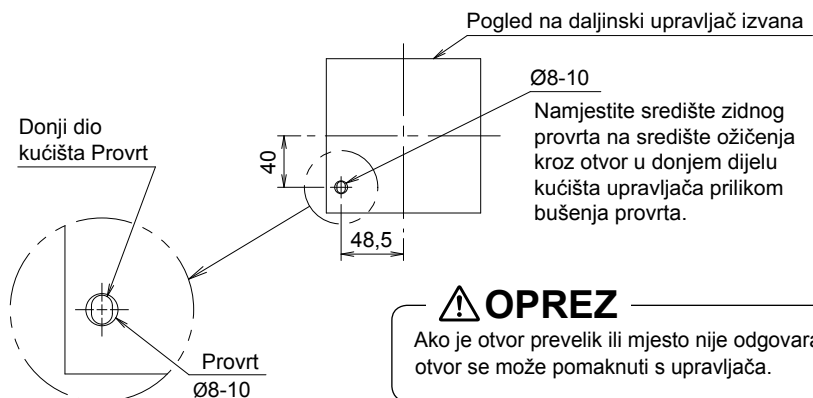

### **OPREZ**

Ako je otvor prevelik ili mjesto nije odgovarajuće, otvor se može pomaknuti s upravljača.

### 3-3 Skinite gornji dio kućišta.

Umetnite odvijač u udubinu donjeg dijela kućišta kako biste skinuli gornji dio kućišta (2 točke).

PC ploča daljinskog upravljača postavljena je na gornjem dijelu kućišta. Pobrinite se da ne oštetite PC ploču odvijačem.

Pobrinite se da prašina ili vlaga ne dodiruju PC ploču skinutog gornjeg dijela kućišta.

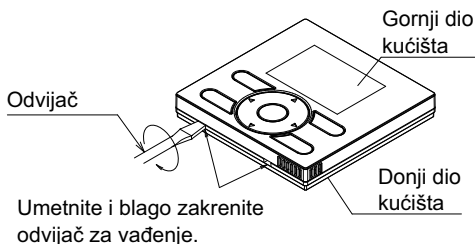

### 3-4 Odredite smjer izlaza ožičenja upravljača (stražnji izlaz, izlaz s lijeva, izlaz s gornjeg središta, izlaz odozgor).

#### 3-4-1 Stražnji izlaz

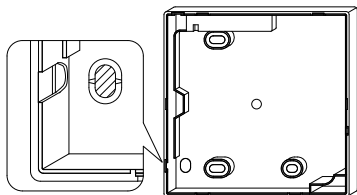

Izrežite smolasto područje (iscrtkano područje).

#### 3-4-2 Izlaz s lijeva

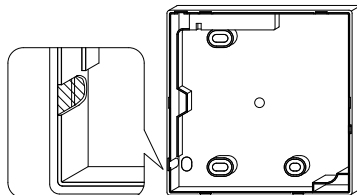

Izrežite tanko područje (iscrtkano područje) kliještima ili tome slično pa potom uklonite srh turpijom ili tome slično.

#### 3-4-3 Izlaz odozgor

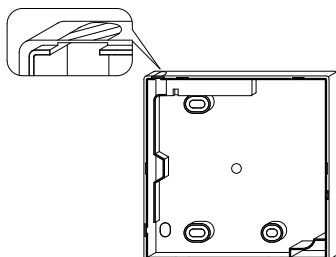

Izrežite tanko područje (iscrtkano područje) kliještima ili tome slično pa potom uklonite srh turpijom ili tome slično.

#### 3-4-4 Izlaz s gornjeg središta

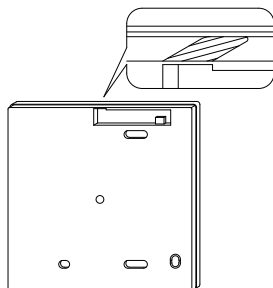

Izrežite tanko područje (iscrtkano područje) kliještima ili tome slično pa potom uklonite srh turpijom ili tome slično.

### 3-5 Provedite ožičenje.

#### **⚠ OPREZ**

1. Razvodna kutija i ožičenje prijenosa nisu priloženi.
2. Nemojte izravno dodirivati PL ploču daljinskog upravljača.

#### Specifikacije ožičenja

Vrsta ožičenja	Obložena vinilna žica ili kabel
Veličina žice	0,75~1,25 mm <sup>2</sup>

Treba oguliti zaštitni dio kućišta daljinskog upravljača.

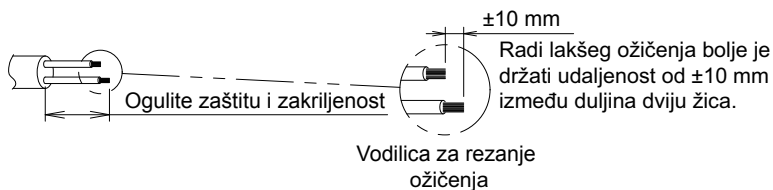

Duljina guljenja zaštite:

- ±150 mm za izlaz odozgor
- ±200 mm za izlaz s gornjeg središta

Spojite priključke (P/P1, N/P2) gornjeg dijela kućišta daljinskog upravljača s priključcima (P1, P2) unutarnje jedinice. (P1 i P2 nemaju polove.)

### 3-5-1 Stražnji izlaz

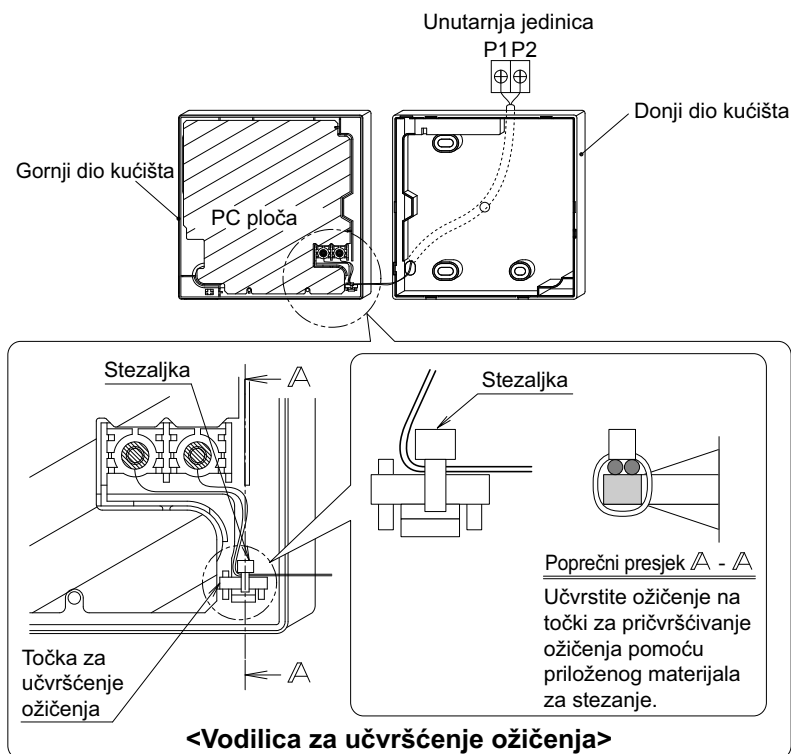

### 3-5-2 Izlaz slijeva

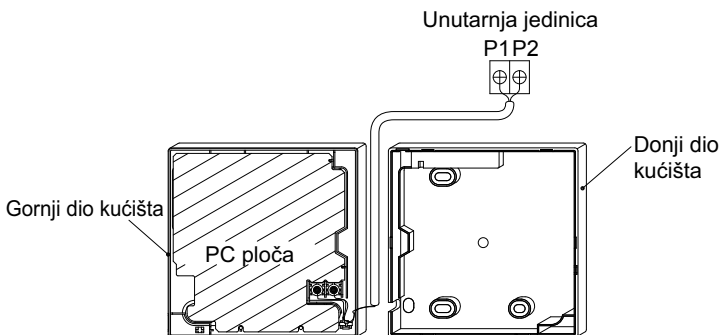

### 3-5-3 Izlaz odozgor

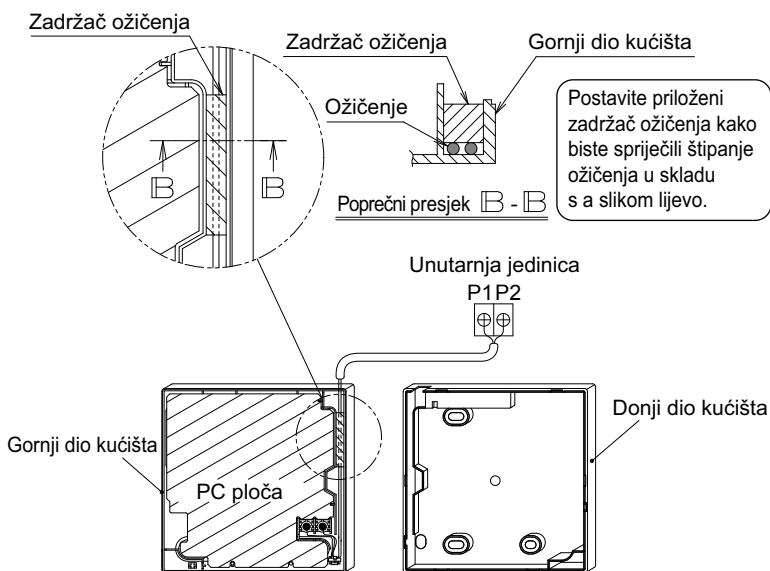

### 3-5-4 Izlaz s gornjeg središta

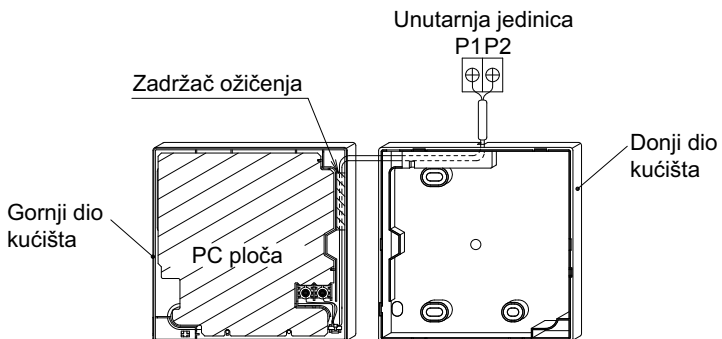



## **⚠ OPREZ**

- Provedite ožičenje odvojeno od strujnog voda kako biste izbjegli električnu buku (vanjsku buku) tijekom ožičenja.
- Priključak za uvlačenje ožičenja zabrtvite na siguran način kitom (lokalna nabava) kako biste spriječili ulazak kukaca i tomu slično.

### **3-6 Postupak pričvršćivanja donjeg dijela kućišta.**

U slučaju povlačenja ožičenja s gornjeg središta ili sa stražnje strane prvo pogledajte postupak ožičenja jer je prije pričvršćivanja potrebno ožičenje kućišta.

#### **3-6-1 U slučaju postavljanja na zid**

Pričvrstite upravljač pomoću priloženih drvenih vijaka (2×).

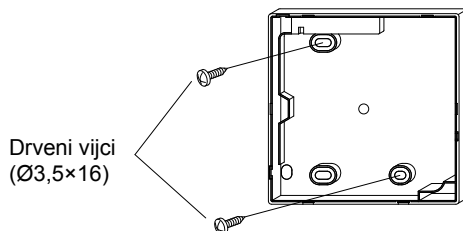

#### **3-6-2 U slučaju postavljanja na razvodnu kutiju**

Pričvrstite upravljač pomoću priloženih malih vijaka (2×).

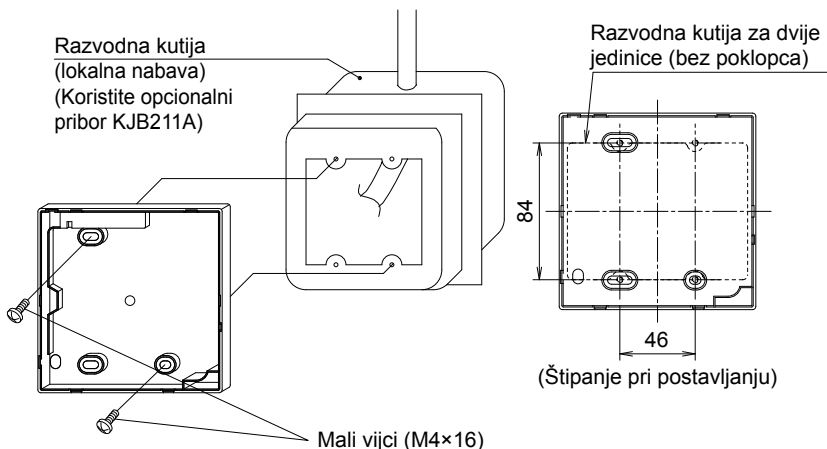

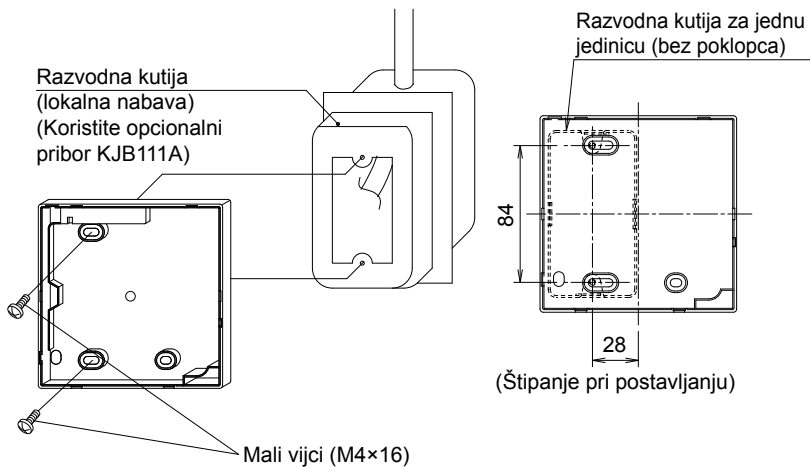

## **⚠ OPREZ**

- Odaberite što je moguće ravnije mjesto za postavljanje.
- I ne pritežite vijke za postavljanje prejako kako ne biste izobličili donji dio kućišta.

### **3-7 Postavite gornji dio kućišta kao izvorno stanje.**

- Poravnajte gornji dio kućišta s jezičcima na donjem dijelu kućišta (6 točaka), umetnite i postavite gornji dio kućišta.
- Pažljivo postavite ožičenje kako biste spriječili štipanje.
- Ogulite zaštitnu brtvu pričvršćenu na gornjem dijelu kućišta.

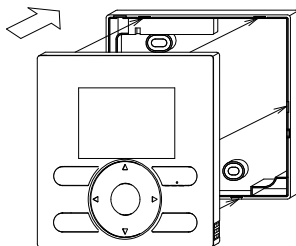

# 4. Funkcije i elementi izbornika gumba daljinskog upravljača

## 4-1 Funkcije i elementi izbornika

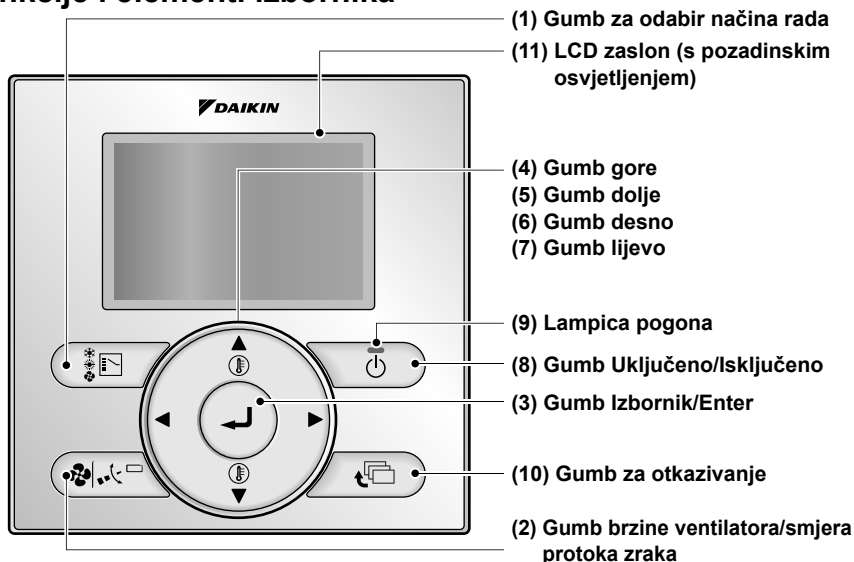

**(1) Gumb za odabir načina rada**  
Koristi se za promjenu načina rada.

**(2) Gumb brzine ventilatora/smjera protoka zraka**  
Koristi se za prikaz zaslona s postavkama brzine ventilatora i smjera protoka zraka.

**(3) Gumb Izbornik/Unos**

- Koristi se za prikaz glavnog izbornika. (Za pojedinosti o glavnom izborniku vidi priručnik za uporabu.)
- Koristi se za unos odabranog elementa.

### Glavni izbornik

Smjer protoka zraka  
Brzi start  
Ventilacija  
Opcije za uštedu energije  
Raspored  
Automatsko čišćenje filtra  
Informacije o održavanju  
Konfiguracija  
Sadašnje postavke  
Sat i kalendar  
Jezik

**(4) Gumb gore ▲**

- Koristi se za podizanje postavljene temperature.
- Sljedeće stavke na gornjoj strani bit će označene. (Označene stavke stalno će se kretati ako gumb držite pritisnutim.)
- Koristi se za promjenu odabrane stavke.

**(5) Gumb dolje ▼**

- Koristi se za snižavanje postavljene temperature.
- Sljedeće stavke na donjoj strani bit će označene. (Označene stavke stalno će se kretati ako gumb držite pritisnutim.)
- Koristi se za promjenu odabrane stavke.

**(6) Gumb desno ►**

- Koristi se za označavanje sljedećih stavki s desne strane.
- Sadržaj prikaza prebacuje se na sljedeći zaslon po stranici.

\*Ovisno o priključenom modelu

### (7) Gumb lijevo ◀

- Koristi se za označavanje sljedećih stavki s lijeve strane.
- Sadržaj prikaza prebacuje se na prethodni zaslon po stranici.

### (8) Gumb Uključeno/Isključeno

Pritisnite ga jedanput za pokretanje i još jedanput za zaustavljanje rada.

### (9) Lampica pogona

Zelena lampica svijetli tijekom rada. Ako je došlo do greške, lampica trepti.

### (10) Gumb za otkazivanje

- Koristi se za povratak na prethodni zaslon.
- Pritisnite i držite ovaj gumb pritisnutim 4 sekunde ili dulje za prikaz izvornika servisnih postavki.

### (11) LCD zaslon (s pozadinskim osvjetljenjem)

Pozadinsko osvjetljenje bit će uključeno otprilike 30 sekundi nakon pritiska bilo kojeg gumba.

### Izbornik servisnih postavki

Testni rad  
Kontakt serviser  
Lista postavki  
Diferencijal min postavke  
Grupna adresa  
Adresa unut. jed. AirNet  
Adresa vanj. jed. AirNet  
Povijest grešaka  
Status unut. jed.  
Status vanj. jed.  
Prisilna vent. UKLJ  
Odaberi MASTER kontroler  
Pokazivač filtra  
Testiraj auto čiš. filtra  
Pokaz. četke/filtra  
Onemoguć. auto čiš. filtra

\*Ovisno o priključenom modelu

## ⚠ OPREZ

- Rukujte gumbima dok je uključeno pozadinsko osvjetljenje. Međutim, gumbom Uključeno/Isključeno smije se rukovati i dok je pozadinsko osvjetljenje uključeno.
- Kad se 1 unutarnjom jedinicom upravlja preko 2 daljinska upravljača, uključeno je pozadinsko osvjetljenje onog daljinskog upravljača kojim se prvo rukovalo.
- Za rukovanje gumbom gore/dolje/lijevo/desno uvijek pritisnite ▲, ▼, ◀ ili ▶.

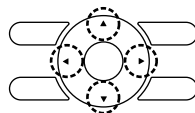

## 4-2 Prikazi opisa rukovanja gumbima

### <Zaslon izbornika servisnih postavki>

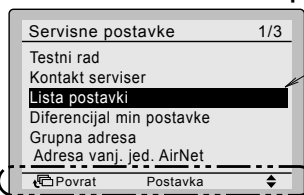

Istaknuti prikaz (odabrani elementi)

Na zaslonu s postavkama istaknutog prikaza (odabrani elementi) prikazuje se opis rada gumba.

# 5. Uključivanje

- Provjerite je li dovršeno ožičenje unutarnje/vanjske jedinice.
- Prije uključivanja provjerite je li zatvoren poklopac razvodne kutije unutarnje i vanjske jedinice.

**5-1** Nakon uključivanja prikazuje se sljedeće.  
"Provjerava spajanja. Molimo sačekajte"

Dok je to prikazano, pozadinsko osvjetljenje ne pali se kad se aktivira neki gumb.

**Kada se 1 unutarnjom jedinicom upravlja s 2 daljinska upravljača:**

Dok je to prikazano, postavite sporedni daljinski upravljač.  
Pritisnite i 4 sekunde ili dulje držite pritisnutim gumb za odabir načina rada daljinskog upravljača koji želite postaviti.

Kad se prikaz prebaci s glavnog na sporedni daljinski upravljač, postavljanje je završeno.

**5-1** <Glavni daljinski upravljač>

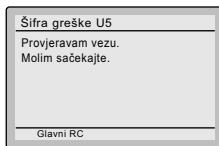
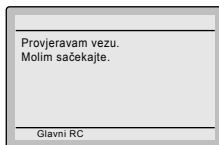

**5-2**

<Osnovni zaslon>

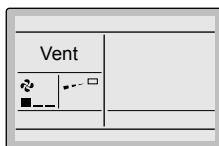

**5-1** <Sporedni daljinski upravljač>

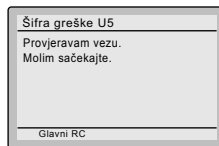
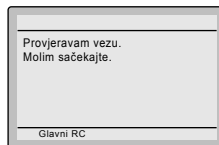

Pritisnite i 4 sekunde ili dulje držite pritisnutim gumb za odabir načina rada sporednog daljinskog upravljača.

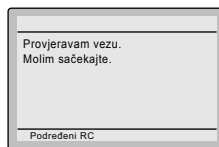

<Osnovni zaslon>

**5-2**

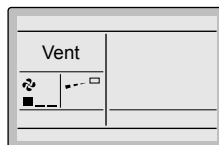

**5-2** Prikazuje se osnovni zaslon.

## **OPREZ**

Ako sporedni daljinski upravljač nije postavljen kao uključen u slučaju kad se jednom unutarnjom jedinicom upravlja preko dva daljinska upravljača, "Error code: U5" se prikazuje na zaslonu za provjeru veze.

Odaberite sporedni daljinski upravljač pritiskom na gumb za odabir načina rada na bilo kojem od tih dvaju daljinskih upravljača u trajanju od 4 sekunde ili dulje.

Ako se osnovni zaslon ne pojavi više od 2 minute nakon prikaza "sub remote controller", isključite strujno napajanje i provjerite ožičenje.

## **NAPOMENA**

Pri odabiru drugog jezika pogledajte **12. Jezik**. (Pogledajte stranica 23.)

# 6. Vanjske postavke

**6-1** Pritisnite i 4 sekunde ili dulje držite pritisnutim gumb za otkazivanje. Prikazuje se Servisne postavke.

**6-2** Odaberite **Vanjske postavke** u Servisne postavke pa pritisnite gumb Izbornik/Enter. Prikazuje se zaslon Field Settings (vanjske postavke).

**6-3** Označite način rada pa odaberite željeni "Mode No." ("br. načina rada") gumbom ▲▼ (gore/dolje).

**6-4** U slučaju postavljanja unutarnje jedinice tijekom skupnog upravljanja (kada je odabran Mode No. (br. načina rada) kao što je 20, 21, 22, 23, 25) označite br. jedinice pa odaberite "br. unutarnje jedinice" koju treba postaviti gumbom ▲▼ (gore/dolje). (U slučaju skupnog postavljanja ta radnja nije potrebna.)

U slučaju pojedinačnog postavljanja unutarnje jedinice prikazuju se aktualne postavke. A BR. DRUGOG KODA " - " znači da nema funkcije.

**6-5** Označite BR. DRUGOG KODA BR. PRVOG KODA koji želite promijeniti pa odaberite željeni "BR. DRUGOG KODA" gumbom ▲▼ (gore/dolje). Na raspolaganju su Vam višestruke identične postavke broja načina rada.

U slučaju skupnog postavljanja svi BR. DRUGOG KODA koji se mogu postaviti prikazuju se kao " \* ". " \* " se mijenja u BR. DRUGOG KODA koji treba postaviti. A BR. DRUGOG KODA " - " znači da nema funkcije.

<Osnovni zaslon>

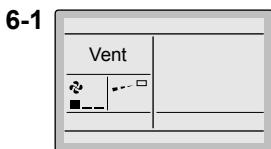

Pritisnite i 4 sekunde ili dulje držite pritisnutim gumb za otkazivanje dok je uključeno pozadinsko osvjetljenje.



<Zaslon izbornika servisnih postavki>

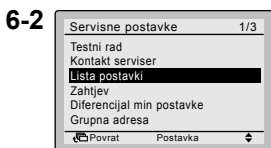

Pritisnite gumb Izbornik/Unos.



<Zaslon Field settings>

U slučaju pojedinačnog postavljanja unutarnje jedinice



U slučaju skupnog postavljanja

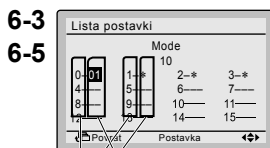

BR. DRUGOG KODA  
BR. PRVOG KODA (SW)



Pritisnite gumb Izbornik/Unos.

**6-6** Pritisnite gumb Izbornik/Unos.  
Prikazuje se zaslon za potvrdu postavki.



<Zaslon za potvrdu postavke>

**6-7** Odaberite **Da** pa pritisnite gumb Izbornik/Enter. Spremajte postavke i vraćate se na zaslon Field settings (vanjske postavke).

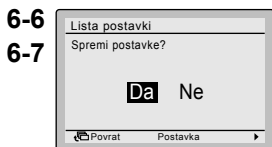

**6-8** U slučaju promjene višestrukih postavki ponovite "6-3" do "6-7".



**6-9** Po završetku svih postavki dvaput pritisnite gumb za otkazivanje.

Pritisnite gumb Izbornik/Unos.



Potvrda postavke

**6-10** Pozadinsko osvjetljenje se gasi, a tijekom inicijalizacije se pojavljuje "Provjera spoja Molimo sačekajte". Nakon inicijalizacije vraćate se na osnovni zaslon.

## OPREZ

- Kad je na unutarnjoj jedinici instaliran opcionalni pribor, mogu se mijenjati postavke unutarnje jedinice. Pogledajte priručnik opcionalnog pribora.
- Za pojedinosti o vanjskim postavkama vanjske jedinice pogledajte priručnik za postavljanje priložen vanjskoj jedinici.

Br. načina rada Napomena) 1	BR. PRVOG KODA	Opis postavke	BR. DRUGOG KODA Napomena) 2							
			01	02	03	04				
10 (20)	0	Onečišćenosti filtra - jaka/slaba (Postavka za razdoblje nakon kojega se prikazuje vrijeme za čišćenje zračnog filtra) (Postavka za jaku onečišćenost filtra i za razdoblje nakon kojega treba prepoloviti prikazano vrijeme za čišćenje zračnog filtra)	Ultra dugotrajni filter	Slabo	Jako	±10.000 sati	±5.000 sati	—	—	
						Dugotrajni filter	±2.500 sati			±1.250 sati
						Standardni filter	±200 sati			±100 sati
	1	Vrsta dugotrajnog filtra (postavka za vrijeme pokazivanja oznake filtra). (Promijenite postavku ako je instaliran ultra dugotrajni filter)	Dugotrajni filter	Ultra dugotrajni filter	—	—				
2	Termostatski osjetnik u daljinskom upravljaču	Upotrijebi	Ne upotrijebi	—	—					
3	Odbrojavanje razdoblja nakon kojega se prikazuje vrijeme za čišćenje zračnog filtra (postavka kad ne želite prikaz oznake filtra)	Zaslon	Ne prikazuj	—	—					

Br. načina rada Napomena) 1	BR. PRVOG KODA	Opis postavke	BR. DRUGOG KODA Napomena) 2			
			01	02	03	04
11 (21)	0	Postavljanje broja priključenih Sky Air unutarnjih jedinica sa sustavom simultanog rada (postavka za sustav simultanog rada)	Par	Dvostruki	Trostruki	Dvaput dvostruki
12 (22)	1	Unos UKLJ/ISKLJ izvana (postavka za vanjski unos prinudnog UKLJ/ISKLJ).	Prinudno isključivanje	Rad UKLJ/ISKLJ	—	—
	2	Promjena razlike termostata (postavka pri uporabi daljinskog osjetnika).	1°C	0,5°C	—	—
13 (23)	0	Velika brzina izlaza zraka (za primjene na visokim stropovima).	≤2,7m	>2,7≥3,0m	>3,0≥3,5m	—
	1	Odabir smjera protoka zraka (postavka kad je instaliran komplet blokirnih podložaka).	4-smjerni protok	3-smjerni protok	2-smjerni protok	—
	3	Odabir funkcije protoka zraka (postavka kad se koristi ukrasna ploča za izlaz).	Opremljeno	Nije opremljeno	—	—
	4	Postavka raspona smjera strujanja zraka.	Gornji	Normalni	Donji	—
	6	Postavljanje vanjskog statičkog tlaka (postavljanje u skladu s otporom priključenog kanala) (za FHYK slijedite postavku za visoke stropove)	Normalni (Normalno)	Visoki statički tlak (Visoki strop)	Niski statički tlak	—
15 (25)	3	Rad odvodne pumpe s ovlaživanjem.	Opremljeno	Nije opremljeno	—	—
1c	1	Termostatski osjetnik u daljinskom upravljaču (samo za Auto i funkciju Vrti)	Ne upotrijebi	Upotrijebi	—	—
1e	2	Funkcija suzdržanog rada	Ne upotrijebi	Samo grijanje	Samo hlađenje	Hlađenje i grijanje

#### Napomene)

- Iako se postavljanje vrši isključivo u skupini, br. načina rada stavite u zagradu ako treba provesti pojedinačno postavljanje unutarnje jedinice ili provjeru nakon postavljanja.
- BR. DRUGOG KODA pri tvorničkoj isporuci postavljen je na "01". Međutim, za sljedeće je slučajeve isti postavljen na "02".
  - Postavka raspona smjera protoka zraka (osim kod kazeta s kružnim protokom)
  - Termostatski osjetnik u daljinskom upravljaču (samo SkyAir)
  - Termostatski osjetnik u daljinskom upravljaču samo za Auto (automatski način rada) i funkciju Vrti
- Ne prikazuje se nijedna funkcija koju unutarnja jedinica ne posjeduje.



# 7. Probni način rada (u slučaju SkyAir)

\* U slučaju VRV pogledajte priručnik priložen vanjskoj jedinici.

**Vidi još i priručnik za postavljanje priložen unutarnjoj jedinici i vanjskoj jedinici.**

- Provjerite jesu li završeni radovi na ožičenju unutarnje jedinice i vanjske jedinice.
- Provjerite je li zatvoren poklopac razvodne kutije unutarnje jedinice i vanjske jedinice.
- Po završetku spajanja cijevi rashladnog sredstva, odvodnih cijevi i radova na električnom ožičenju očistite unutrašnjost unutarnje jedinice i ukrasnu ploču.
- Provedite probni rad u skladu sa sljedećim postupkom.

**7-1** Pobrinite se da uključite strujno napajanje više od 6 sati prije početka rada dok je prednja ploča zatvorena kako bi se zaštitio kompresor.

**7-2** Provjerite jesu li otvoreni zaporni ventili za tekućinu i za plin.

**<Pobrinite se da su zatvoreni vanjska ploča i poklopac cijevi prije početka rada (opasnost od strujnog udara). >**

\* Nakon odzračivanja vakuumskom pumpom moguće je da tlak rashladnog sredstva neće porasti iako je otvoren zaporni ventil. Razlog tomu jest taj što sustav rashladnog sredstva vanjske jedinice blokira električno širenje ventila ili tomu slično. Uređaj može raditi bez problema.

**7-3** Postavite način rada na hlađenje pomoću daljinskog upravljača.

**7-4** Pritisnite i 4 sekunde ili dulje držite pritisnutim gumb za otkazivanje. Prikazuje se Servisne postavke.

**7-5** Odaberite **Testni rad** u zborniku servisnih postavki pa pritisnite gumb Izbornik/Enter. Vraćate se na osnovni zaslon i prikazuje se "Test operation" ("probni rad").

## Napomene za pozadinsko osvjetljenje

- Pozadinsko osvjetljenje bit će uključeno otprilike 30 sekundi nakon pritiska bilo kojeg gumba.
- Rukujte gumbima dok je uključeno pozadinsko osvjetljenje. Međutim, gumbom Uključeno/Isključeno može se rukovati i dok je pozadinsko osvjetljenje uključeno.

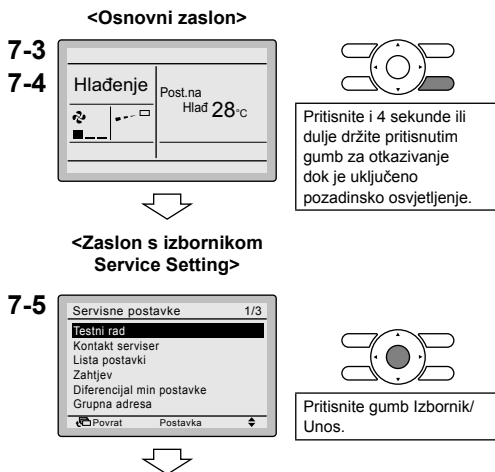

- 7-6** U roku od oko 10 sekundi pritisnite gumb za uključivanje/isključivanje. Pokreće se probni rad.  
 Provjeravajte uvjete rada 3 minute.  
 \* Napomena) U slučaju provođenja gore navedenih postupaka 7-5 i 7-6 obrnutim redoslijedom također se može pokrenuti probni rad.



Pritisnite gumb za Uključivanje/Isključivanje (u roku od 10 sekundi).

- 7-7** Pritisnite gumb brzine ventilatora/smjera protoka zraka.

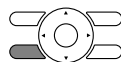

Pritisnite gumb brzine ventilatora/smjera protoka zraka.

- 7-8** Odaberite smjer protoka zraka pritiskom gumba ► na zaslonu s postavkama.  
 Pomoću gumba ▲▼ promijenite smjer protoka zraka.



Za odabir postavke smjera protoka zraka pritisnite gumb ► (desno) na zaslonu s postavkama.

- 7-9** Nakon što potvrdite smjer protoka zraka, pritisnite gumb Izbornik/Enter. Vraćate se na osnovni zaslon.



Promijenite smjer protoka zraka gumbom ▲▼ (gore/dolje).

- 7-10** Pritisnite i 4 sekunde ili dulje držite pritisnutim gumb za otkazivanje na osnovnom zaslonu.  
 Prikazuje se Servisne postavke.



Pritisnite gumb Izbornik/Unos.

- 7-11** Odaberite **Testni rad** u zborniku servisnih postavki pa pritisnite gumb Izbornik/Enter. Vraćate se na osnovni zaslon i provodi se normalni rad.



Pritisnite i 4 sekunde ili dulje držite pritisnutim gumb za otkazivanje dok je uključeno pozadinsko osvjetljenje.

- 7-12** Provjerite funkcije u skladu s priručnikom za uporabu.

- 7-13** Ako ukrasna ploča nije postavljena, isključite strujno napajanje po završetku probnog rada.

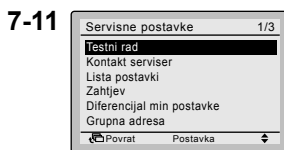

Pritisnite gumb Izbornik/Unos.

- Ako unutarnji radovi nisu završeni po završetku probnog rada, objasnite klijentu da uređaj ne bi smio raditi sve dok e ne završe unutarnji radovi radi zaštite unutarnje jedinice.

<Osnovni zaslon>

**(Ako se uređaj ipak stavi u rad, unutarnja jedinica mogla bi se onečistiti materijalima koji nastaju od boja ili ljepila tijekom unutarnjih radova, a moglo bi doći i do prskanja ili propuštanja vode.)**

## OPREZ

- Ako uređaj ne radi zbog bilo kakve greške, pogledajte sljedeće **Metoda dijagnoze grešaka**.
- Po završetku probnog rada, provjerite nije li kod greške prikazan na zaslonu s informacijama o održavanju glavnog izbornika slijedeći sljedeći postupak.

**7-14** Pritisnite gumb Izbornik/Enter na osnovnom zaslonu. Prikazuje se zaslon glavnog izbornika.

**7-15** Odaberite **Info o održavanju** u glavnom izborniku pa pritisnite gumb Izbornik/Enter.

**7-16** Prikazuje se zaslon s informacijama o održavanju. Provjerite ne pojavljuje li se na zaslonu kod greške.  
\* Ako na zaslonu nije prikazan kod greške, to je znak normalnog stanja.

**7-17** Ako je prikazan kod greške, provedite dijagnozu grešaka u skladu s <Popisom kodova grešaka> u priručniku za postavljanje unutarnje jedinice.

Po završetku dijagnoze grešaka pritisnite i 4 sekunde ili dulje držite pritisnutim gumb za Uključivanje/Isključivanje na zaslonu "Info o održavanju" kako biste izbrisali kod greške.

### Metoda dijagnoze grešaka

- Ako se na daljinskom upravljaču pojavi neki element iz sljedeće tablice, provjerite pojedinosti u tablici.
- Ako dođe do greške, na LCD zaslonu pojavljuje se "code" (kod) u vidu brojke. Provedite analizu grešaka u skladu s "Popisom kodova grešaka" u priručniku za postavljanje unutarnje jedinice. A kada se potvrdi br. jedinice koja je otkrila grešku tijekom skupnog upravljanja, pogledajte **"8. Postupak provjere Povijesti grešaka"**.

#### <Osnovni zaslon>

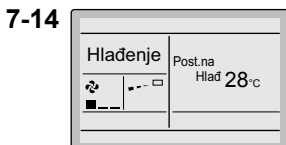

**7-14**



Pritisnite gumb Izbornik/Unos.



#### <Zaslon Main menu>

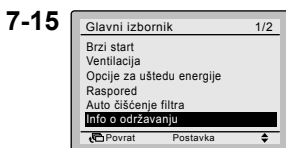

**7-15**



Pritisnite gumb Izbornik/Unos.



**7-16**

**7-17**



Pritisnite i 4 sekunde ili dulje držite pritisnutim gumb za Uključivanje/Isključivanje dok je uključeno pozadinsko osvjetljenje.



Zaslon daljinskog upravljača	Opis
Nema prikaza	<ul style="list-style-type: none"> <li>• Nestanak struje, greška u naponskom napajanju ili otvorena faza</li> <li>• Pogrešno ožičenje (između unutarnje i vanjske jedinice)</li> <li>• Greška u sklopu PC ploče unutarnje jedinice</li> <li>• Odvojenost ožičenja daljinskog upravljača</li> <li>• Greška daljinskog upravljača</li> <li>• Pregorjeli osigurač (vanjska jedinica)</li> </ul>
Pojavljuje se prikaz "Provjera spoja Molimo sačekajte". *	<ul style="list-style-type: none"> <li>• Greška u sklopu PC ploče unutarnje jedinice</li> <li>• Pogrešno ožičenje (između unutarnje i vanjske jedinice)</li> </ul>

\* Premda je "Provjera spoja Molimo sačekajte" prikazano maksimalno 90 sekundi nakon uključivanja, to ipak ne znači da je riječ o greški. (Ustanovite to nakon 90 sekundi.)

## 8. Postupak provjere Povijesti grešaka

**8-1** Pritisnite i 4 sekunde ili dulje držite pritisnutim gumb za otkazivanje na osnovnom zaslonu. Prikazuje se Servisne postavke.

**8-1** <Osnovni zaslon>



<Zaslon izbornika servisnih postavki>

**8-2** Odaberite **Povijest grešaka** u Servisne postavke pa pritisnite gumb Izbornik/Enter. Prikazuje se zaslon s izbornikom Povijesti grešaka.

**8-2**

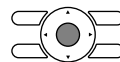
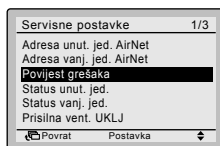

Pritisnite gumb Izbornik/Unos.

**8-3** Odaberite **RC povijest grešaka** u izborniku Povijest grešaka pa pritisnite gumb Izbornik/Enter. Na zaslonu sa zabilježenom greškom mogu se potvrditi kodovi grešaka i br. jedinice.

**8-3**

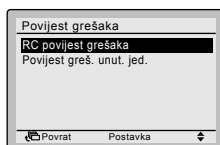

Pritisnite gumb Izbornik/Unos.

**8-4** U izborniku Povijest grešaka prikazano je 10 elemenata počevši od najnovijeg.

**8-4**

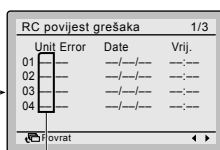

**8-5**

Unit	Error	Date	Vrij.
01	---	---	---
02	---	---	---
03	---	---	---
04	---	---	---

Br. jedinice

Najnoviji zapis

# 9. Način registracije Kontakta za održavanje

- Registracija servisnog ugovora.

**9-1** Pritisnite i 4 sekunde ili dulje držite pritisnutim gumb za otkazivanje na osnovnom zaslonu.

Prikazuje se Servisne postavke.

**9-2** Odaberite **Kontakt serviser** u Servisne postavke pa pritisnite gumb Izbornik/Enter. Prikazuje se zaslon s izbornikom "Kontakt serviser".

**9-3** Odaberite **Kontakt serviser** pa pritisnite gumb Izbornik/Enter.

**9-4** Unesite broj telefona. Mijenjajte brojke gumbom ▲▼ (gore/dolje). Unosite slijeva, a prazna mjesta bi trebala ostaviti kao " - ".

**9-5** Pritisnite gumb Izbornik/Unos. Prikazuje se zaslon za potvrdu postavki.

**9-6** Odaberite **Da** pa pritisnite gumb Izbornik/Enter. Utvrđuju se pojedinsti postavki i vraćate se na zaslon s izbornikom Service Settings (servisne postavke).

**9-7** Jedanput pritisnite gumb za otkazivanje. Vraćate se na osnovni zaslon.

**9-1** <Osnovni zaslon>



<Zaslon izbornika servisnih postavki>

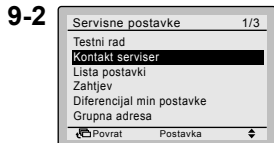

Pritisnite gumb Izbornik/Unos.

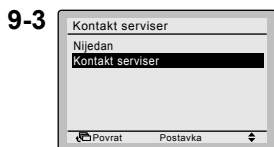

Pritisnite gumb Izbornik/Unos.

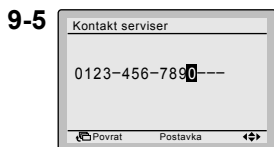

Pritisnite gumb Izbornik/Unos.



<Zaslon za potvrdu postavke>

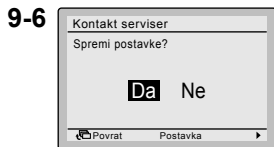

Pritisnite gumb Izbornik/Unos.



<Zaslon izbornika servisnih postavki>

# 10. Potvrda registriranih pojedinosti

**10-1** Pritisnite gumb Izbornik/Enter na osnovnom zaslonu. Prikazuje se glavni izbornik. Odaberite **Info o održavanju** u glavnom izborniku pa pritisnite gumb Izbornik/Enter.

**10-2** Dvaput pritisnite gumb za otkazivanje. Vraćate se na osnovni zaslon.

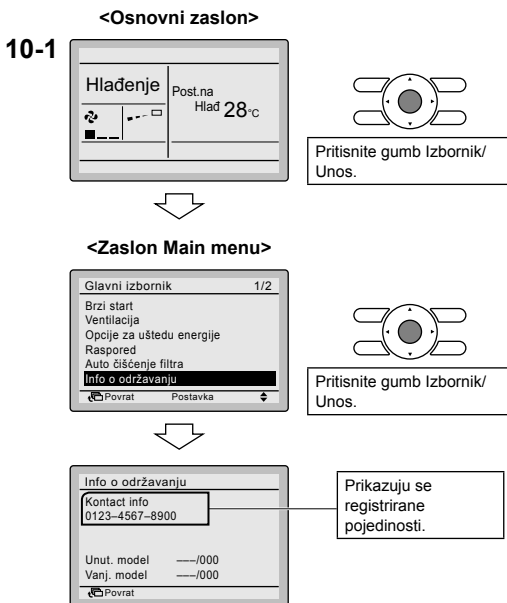

# 11. Sat i kalendar

- 11-1** Pritisnite gumb Izbornik/Enter na osnovnom zaslonu. Prikazuje se glavni izbornik. Odaberite **Sat i kalendar** u glavnom izborniku pa pritisnite gumb Izbornik/Enter.
- 11-2** Pritisnite gumb **▲▼** za odabir **Datum i vrijeme** na zaslonu sata i kalendara.  
\* Kad se pritisne gumb Izbornik/Enter, pojavit će se zaslon za postavljanje datuma i vremena.
- 11-3** Odaberite "Godina", "Mjesec", "Dan" i vrijeme gumbom **◀▶** (lijevo/desno) pa ih postavite gumbom **▲▼** (gore/dolje) na zaslonu za postavljanje sata. Dok je gumb pritisnut, brojke se kontinuirano mijenjaju.  
\* Dan u tjednu postavlja se automatski.
- 11-4** Pritisnite gumb Izbornik/Unos. Prikazuje se zaslon za potvrdu postavki.
- 11-5** Odaberite **Da** pa pritisnite gumb Izbornik/Enter. Potvrđuju se pojednosti o postavkama i vraćate se na osnovni zaslon.
- \* Ako struje nema dulje od 48 sati, potrebno je resetirati uređaj.

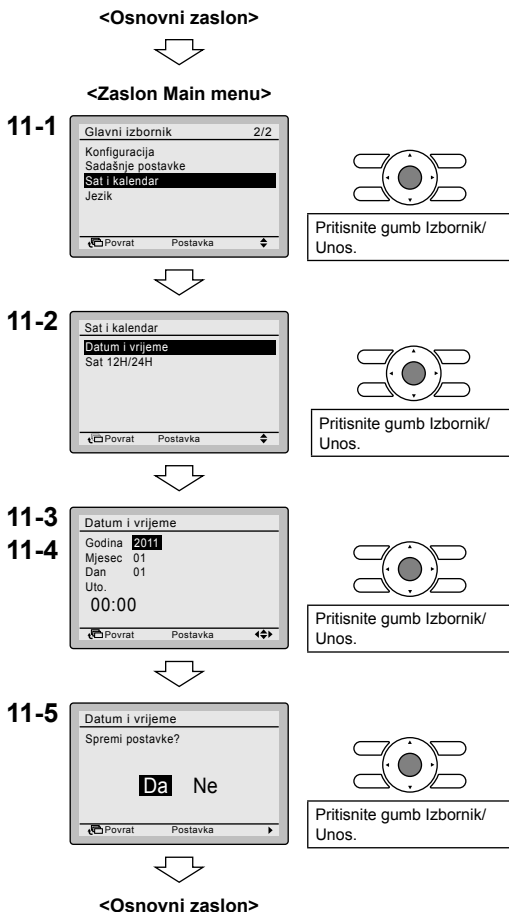

# 12. Jezik

**12-1** Pritisnite gumb Izbornik/Enter na osnovnom zaslonu.  
Prikazuje se glavni izbornik.  
Odaberite **Jezik** u glavnom izborniku pa pritisnite gumb Izbornik/Enter.

**12-2** Pritisnite gumbе ▲▼ (gore/dolje) za odabir "Language" (jezik) na zaslonu za jezik.  
English/Deutsch/Shqip/Български/  
Hrvatski/Česky/Magyar/Română/Srpski/  
Slovenčina/Slovenščina  
Pritisnite gumb Izbornik/Enter.  
Potvrđuju se pojedinosti o postavkama i vraćate se na osnovni zaslon.

<Osnovni zaslon>



<Zaslon Main menu>

12-1

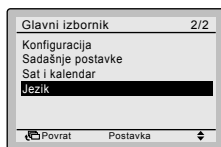

Pritisnite gumb Izbornik/  
Unos.



12-2

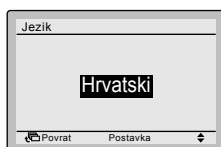



# 13. Zabрани gumbе

- Ograničenje broja gumba kojima se može rukovati.

**13-1** Pritisnite gumb Izbornik/Enter na osnovnom zaslonu. Prikazuje se glavni izbornik. Obično, "Lock function" (funkcija zaključavanja) nije prikazana u glavnom izborniku. Pritisnite gumb Izbornik/Enter 4 sekunde za prikaz "Funkcija zaključavanja".

**13-2** Odaberite **Funkcija zaključavanja** u glavnom izborniku pa pritisnite gumb Izbornik/Enter.

**13-3** Odaberite **Zabрани tipke** u izborniku pa pritisnite gumb Izbornik/Enter.

**13-4** Odaberite "G/D/L/D", "Uklj/Isklj", "Način rada", "Brzina vent" gumbom ◀▶ (lijevo/desno) i postavite ih gumbom ▲▼ (gore/dolje).

**13-5** Pritisnite gumb Izbornik/Unos. Prikazuje se zaslon za potvrdu postavki.

**13-6** Odaberite **Da** pa pritisnite gumb Izbornik/Enter. Potvrđuju se pojediniosti o postavkama i vraćate se na osnovni zaslon.

Ako želite ograničiti broj gumba kojima se može rukovati na daljinskom upravljaču koji ćete definirati kao "sporednog", započnite spajanjem samo tog daljinskog upravljača na jedinicu. Pobrinite se da taj daljinski upravljač bude prvo postavljen kao "glavni" (tvornička postavka), promijenite ograničenje na postavku koju želite pa tek onda postavite taj daljinski upravljač kao "sporedni".

**13-7** Za zaključavanje gumba izbornika na osnovnom zaslonu postupite na sljedeći način:

1. Držite pritisnutim gumb ▶.
2. Potom istodobno pritisnite i ostale 3 naznačene tipke, držeći gumb ▶ pritisnutim.

Za otključavanje gumba izbornika na osnovnom zaslonu postupite na isti način.

NAPOMENA: Prilikom pritiska zabranjenog gumba prikazat će se .

<Osnovni zaslon>



<Zaslon Main menu>

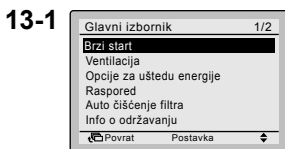

Pritisnite gumb Izbornik/Enter 4 sekunde.

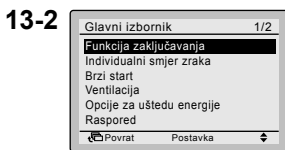

Pritisnite gumb Izbornik/Unos.

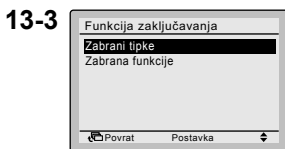

Pritisnite gumb Izbornik/Unos.

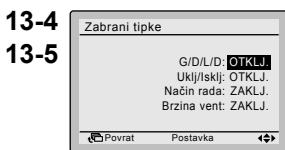

Pritisnite gumb Izbornik/Unos.

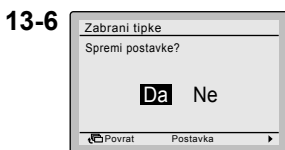

Pritisnite gumb Izbornik/Unos.



<Osnovni zaslon>

**13-7**

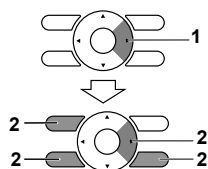

# 14. Zabрани funkciju

- Ograničenje broja funkcija kojima se može rukovati.

**14-1** Pritisnite gumb Izbornik/Enter na osnovnom zaslonu.  
Prikazuje se glavni izbornik.  
Kao i obično, "Lock function" (funkcija zaključavanja) nije prikazana u glavnom izborniku. Pritišćite gumb Izbornik/Enter 4 sekunde za prikaz "Funkcija zaključavanja".

**14-2** Odaberite **Funkcija zaključavanja** u glavnom izborniku pa pritisnite gumb Izbornik/Enter.

**14-3** Odaberite **Zabrana funkcije** u izborniku pa pritisnite gumb Izbornik/Enter.

**14-4** Odaberite funkciju gumbom ◀▶ (lijevo/desno) i postavite je gumbom ▲▼ (gore/dolje).

**14-5** Pritisnite gumb Izbornik/Unos.  
Prikazuje se zaslon za potvrdu postavki.

**14-6** Odaberite **Da** pa pritisnite gumb Izbornik/Enter.  
Potvrđuju se pojedinih postavki i vraćate se na osnovni zaslon.

Ako želite ograničiti broj funkcija kojima se može rukovati na daljinskom upravljaču koji ćete definirati kao "sporednog", započnite spajanjem samo tog daljinskog upravljača na jedinicu. Pobrinite se da taj daljinski upravljač bude prvo postavljen kao "glavni" (tvornička postavka), promijenite ograničenje na postavku koju želite pa tek onda postavite taj daljinski upravljač kao "sporedni".

**NAPOMENA:** Kada je funkcija zabranjena,  će se pojaviti pokraj te funkcije nazaslonu glavnog izbornika.

<Osnovni zaslon>



<Zaslon Main menu>

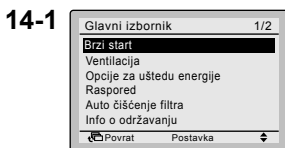

Pritisćite gumb Izbornik/Enter 4 sekunde.

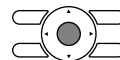
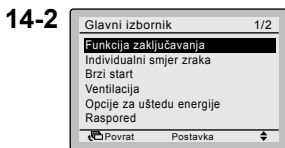

Pritisnite gumb Izbornik/Unos.

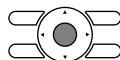
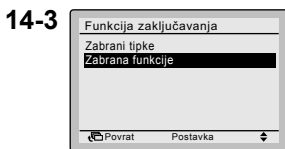

Pritisnite gumb Izbornik/Unos.

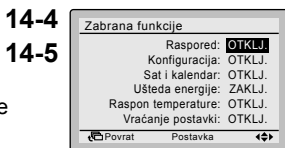

Pritisnite gumb Izbornik/Unos.

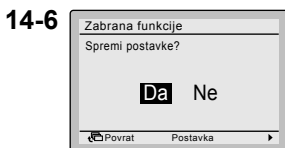

Pritisnite gumb Izbornik/Unos.

<Osnovni zaslon>

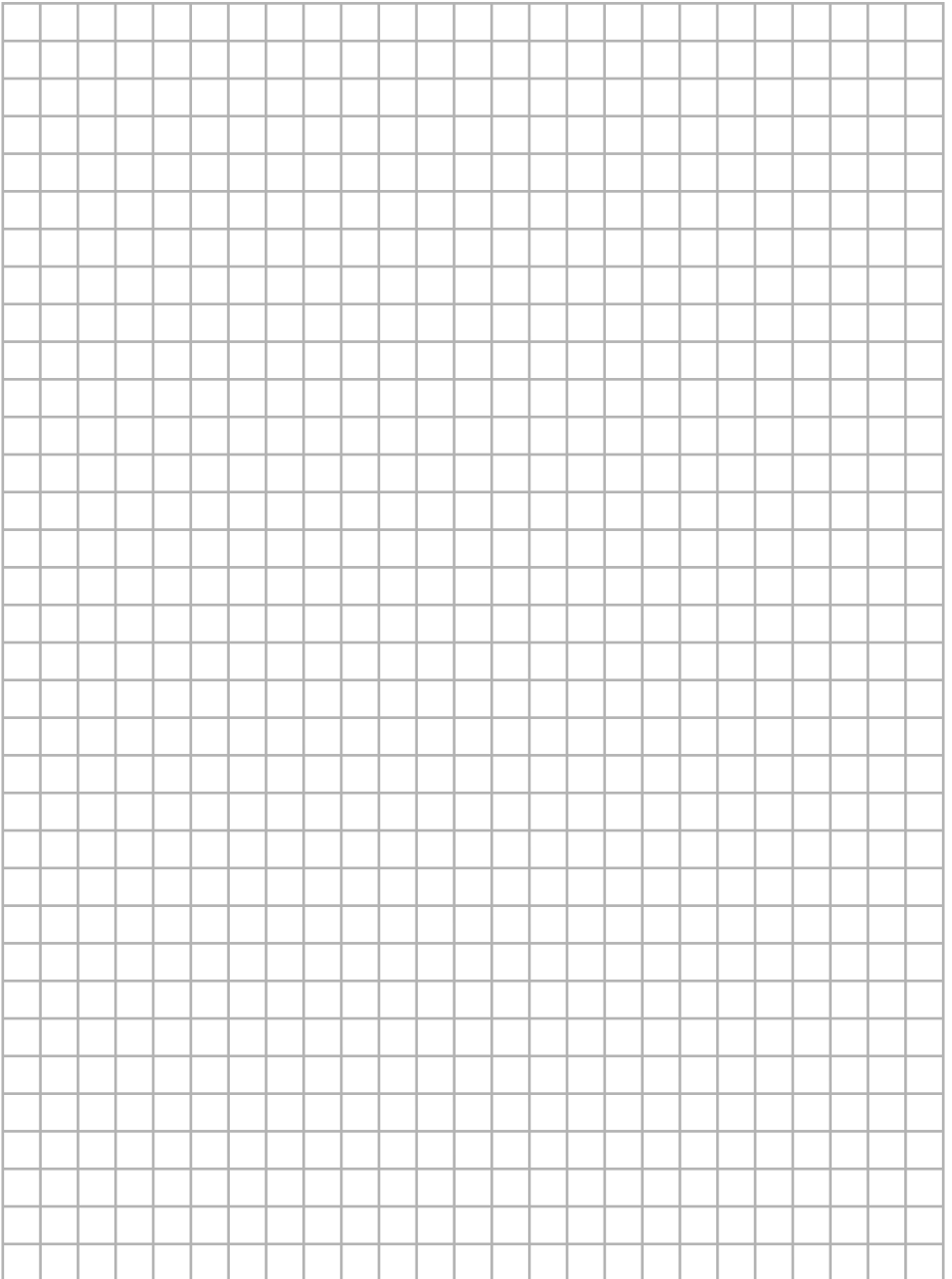

**DAIKIN EUROPE N.V.**

Zandvoordestraat 300, B-8400 Oostende, Belgium

Copyright 2011 Daikin