

**DAIKIN**

# KABELOVÝ DÁLKOVÝ OVLADAČ

NÁVOD K INSTALACI



BRC1E52B7

**Před provedením instalace tohoto produktu  
si přečtěte tento návod k instalaci.**

# Obsah

1. Bezpečnostní opatření .....	2
2. Příslušenství .....	4
3. Postup instalace dálkového ovladače .....	4
4. Funkce a položky nabídky na tlačítek na dálkovém ovladači .....	10
5. Zapnutí napájení .....	12
6. Provozní parametry .....	13
7. Metoda zkušebního provozu (v případě SkyAir) .....	16
8. Postup kontroly Historie chyb .....	19
9. Metoda registrace Kontaktů pro údržbu .....	20
10. Potvrzení registrovaných údajů .....	21
11. Hodiny a kalendář .....	22
12. Jazyk .....	23
13. Zakázaná tlačítka .....	24
14. Funkce Zakázat .....	25



# 1. Bezpečnostní opatření

Původním jazykem tohoto návodu je Angličtina. Všechny ostatní jazyky jsou překladem originálního návodu.

## ■ Viz také návod k instalaci vnitřní jednotky.

**Před instalací klimatizačního zařízení si prosím přečtěte pozorně tyto "Bezpečnostní opatření" a ujistěte se, že instalaci provedete správně.**

- Opatření zde popsaná jsou opatřena nápisy VAROVÁNÍ a POZOR. Oba nápisy upozorňují na důležité informace, které se týkají bezpečnosti. Všechna taková opatření je třeba dodržovat za všech okolností.

 <b>VÝSTRAHA</b>	Nedodržení těchto pokynů může zapříčinit zranění osob nebo smrt.
 <b>UPOZORNĚNÍ</b>	Nedodržení těchto pokynů může způsobit škody na majetku nebo zranění osob, které může v závislosti na podmínkách být i velmi vážné.

- Po dokončení instalace proveďte zkušební provoz pro kontrolu chyb a dle návodu k obsluze zákazníkovi vysvětlíte, jak klimatizaci ovládat a jak se o ni starat. Požádejte zákazníka o uložení návodu k instalaci a návodu k obsluze pro budoucí použití.

 <b>VÝSTRAHA</b>	
Požádejte svého prodejce nebo kvalifikované pracovníky, aby provedli instalační práce. Nepokoušejte se instalovat dálkový ovladač sami. Nesprávná instalace může mít za následek únik vody, úraz elektrickým proudem nebo požár.	
Obráťte se na svého místního prodejce, pokud jde o přemístění a reinstalaci dálkového ovladače. Nesprávná instalace může mít za následek únik vody, úraz elektrickým proudem nebo požár.	
Instalujte dálkový ovladač v souladu s pokyny uvedenými v tomto návodu k instalaci. Nesprávná instalace může mít za následek únik vody, úraz elektrickým proudem nebo požár.	
Pro instalační práce používejte pouze stanovené příslušenství a součásti. Pokud nepoužijete uvedené části, může to vést k pádu jednotky, úniku vody, úrazu elektrickým proudem nebo požáru.	
Dálkové ovládání nainstalujte na dostatečně silném uložení, které unese jeho váhu. Nedostatečně pevné uložení může vést k pádu dálkového ovladače a způsobit zranění.	
Elektrické práce musí být prováděny v souladu s příslušnými místními a národními předpisy a pokyny v tomto návodu k instalaci. Použijte výhradně samostatný napájecí obvod. Nedostatek kapacity napájecího obvodu a nesprávné provedení může mít za následek úraz elektrickým proudem nebo požár.	
Vždy provádějte instalační práce s při vypnutém napájení. Kontakt s elektrickými částmi pod napětím způsobí úraz elektrickým proudem.	
Neprovádějte demontáž, rekonstrukci ani opravy. Vede to k úrazu elektrickým proudem a/nebo požáru.	
Ujistěte se, že je veškeré elektrické zapojení zabezpečeno, jsou použity stanovené vodiče a přípojky či vodiče nejsou vystaveny námaze. Nesprávné připojení nebo zajištění vodičů může mít za následek abnormální nahromadění tepla nebo požár.	
Výběr materiálů a instalací musí být v souladu s příslušnými vnitrostátními a mezinárodními normami.	

## UPOZORNĚNÍ

Aby se zabránilo úniku a úrazu elektrickým proudem v důsledku vniknutí vody nebo hmyzu, vyplňte vedení skrze otvor tmelem.

Nepracujte s ovladačem s mokřýma rukama, vyhněte se tak elektrickému šoku.

Neumývejte dálkový ovladač vodou, mohlo by dojít k elektrickému šoku či požáru.

Vnitřní a venkovní jednotky, napájecí kabel a komunikační kabely instalujte ve vzdálenosti nejméně 1 metr od televizorů a rozhlasových přijímačů. Předejete tak možnosti rušení obrazu a šumu. (V závislosti na síle příjmu radiových vln může být vzdálenost 1 metru k eliminaci šumu nedostatečná.)

Neinstalujte klimatizaci do následujících umístění:







1. Tam, kde je vysoká koncentrace minerálních olejů v podobě aerosolu nebo par (např. kuchyně).  
Plastové díly budou degradovat, některé části mohou odpadnou a může dojít k úniku vody.
2. V místech, kde vznikají korozivní plyny (například oxid siřičitý nebo sírový).  
Koroze měděného potrubí nebo spájených dílů může způsobit únik chladiva.
3. V blízkosti zařízení vyzařující elektromagnetické záření.  
Elektromagnetické záření může narušit fungování ovládacího systému a vést k chybné funkci zařízení.
4. V místech s únikem hořlavých plynů nebo v místech s uhlíkovými vlákny nebo hořlavým prachem rozptýleným ve vzduchu, nebo v místech, kde se manipuluje s těkavými kapalinami (například ředidla barev nebo benzin).  
Provoz jednotky v takových podmínkách může způsobit požár.
5. Prostředí s vysokou teplotou nebo bod s otevřeným ohněm.  
Může způsobit zahřívání a/nebo pálení.
6. Ve vlhkých oblastech nebo v místech, kde může být vystaven působení vody.  
Pokud voda vnikne do dálkového ovládání, může to vyvolat elektrický šok i vnitřní selhání elektroniky.

V případě použití dálkového ovladače s termostatem vyberte místo instalace, které splňuje následující podmínky:

- v místě lze změřit průměrnou teplotu okolí,
- místo není vystaveno přímým slunečním paprskům,
- místo vzdálené od zdroje tepla,
- místo, které není vystaveno vlivu venkovního vzduchu v důsledku otevírání/zavírání dveří a podobně.

## 2. Příslušenství

Součástí dodávky je toto příslušenství.

Vrut	Malý šroubek	Spona	CD s příručkou	Stručný popis	Držák kabelů
(Ø3,5×16) 2x 	(M4×16) 2x 	1x 	1x 	1x 	1x 

## 3. Postup instalace dálkového ovladače

### 3-1 Určete místo instalace dálkového ovladače.

Ujistěte se, že při určování polohy postupujte podle kapitoly "1. Bezpečnostní opatření".

### 3-2 Proveďte zapojení přes otvor ve zdi v případě, že dráty jsou vyvedeny ze zadní strany.

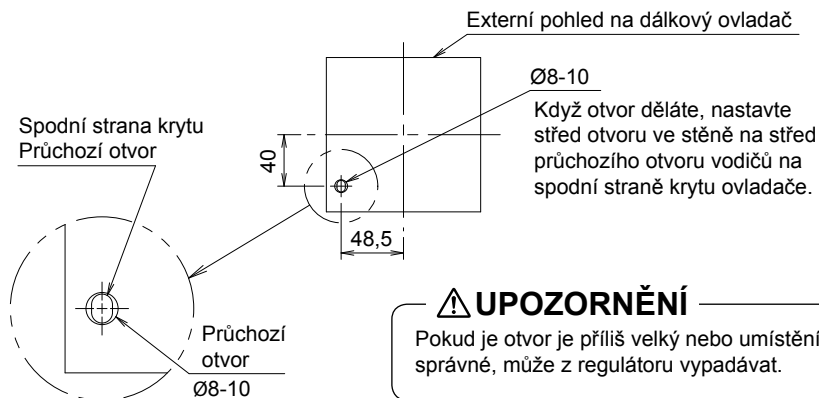

### 3-3 Odstraňte horní část krytu.

Vložte šroubovák do výklenku spodní části krytu a odejměte horní část krytu (2 body).

Deska PC dálkového ovladače je nainstalována v horní části krytu. Dávejte pozor, abyste šroubovákem nepoškodili desku PC.

Dejte pozor, aby prach nebo vlhkost nepřišla do styku s deskou PC odstraněné horní části krytu.

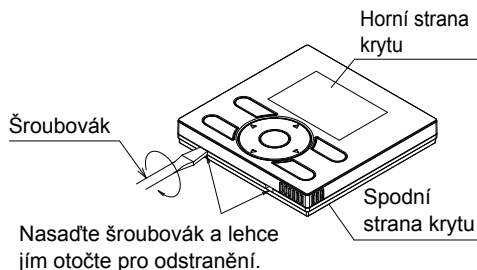

### 3-4 Určete směr vývodu zapojení ovladače (zadní vývod, levý vývod, vývod nahoře uprostřed, horní vývod).

#### 3-4-1 Zadní vývod

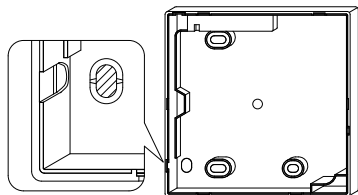

Odřízněte pryskyřici (šrafovaná oblast).

#### 3-4-2 Levý vývod

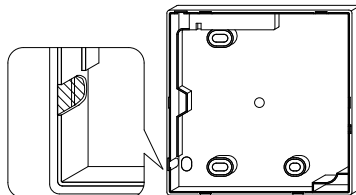

Odřízněte tenkou plochu (šrafovaná oblast) např. kleštěmi a pak, např. pilníkem, odstraňte nerovnosti.

#### 3-4-3 Horní vývod

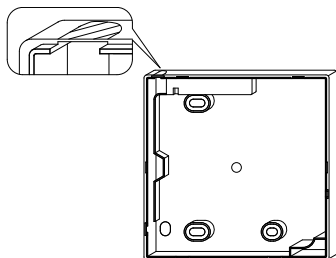

Odřízněte tenkou plochu (šrafovaná oblast) např. kleštěmi a pak, např. pilníkem, odstraňte nerovnosti.

#### 3-4-4 Vývod nahoře uprostřed

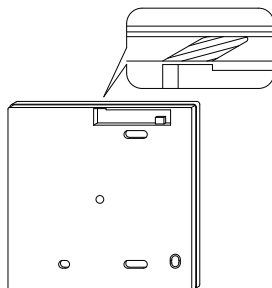

Odřízněte tenkou plochu (šrafovaná oblast) např. kleštěmi a pak, např. pilníkem, odstraňte nerovnosti.

### 3-5 Vodiče

#### ⚠ UPOZORNĚNÍ

1. Spínací skříň a přenosové vedení nejsou zapojeny.
2. Nedotýkejte se přímo desce PC ovladače.

Specifikace vodičů

Typ vodičů	Stíněná PVC šňůra nebo kabel
Velikost vodičů	0,75~1,25 mm <sup>2</sup>

Stínění by v případě dálkového ovladače mělo být odstraněno.

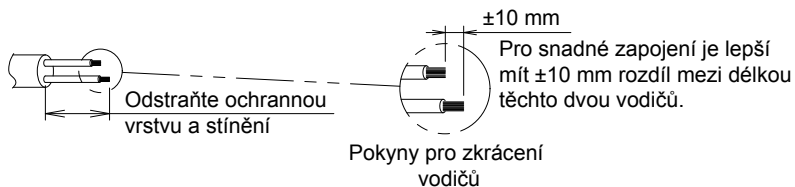

Délka odizolování stínění:

- $\pm 150$  mm pro horní vývod
- $\pm 200$  mm pro horní střední vývod

Připojte svorky (P/P1, N/P2) horní části krytu dálkového ovladače ke svorkám (P1, P2) vnitřní jednotky. (P1 a P2 jsou bez polarity).

### 3-5-1 Zadní vývod

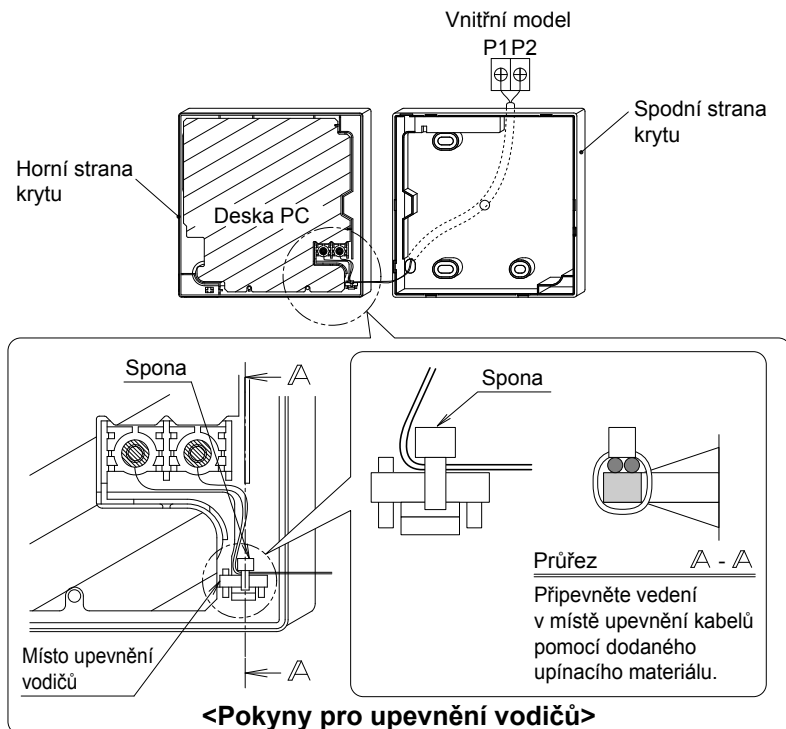

### 3-5-2 Levý vývod

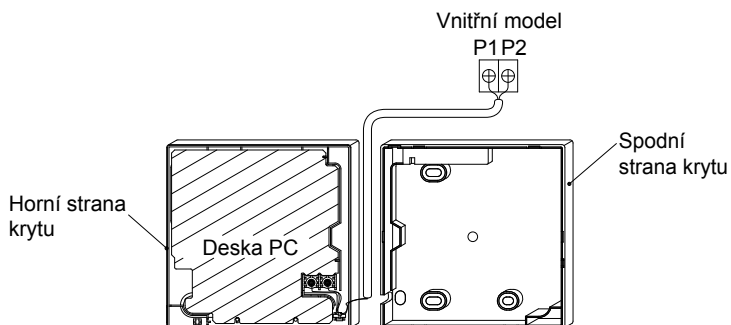

### 3-5-3 Horní vývod

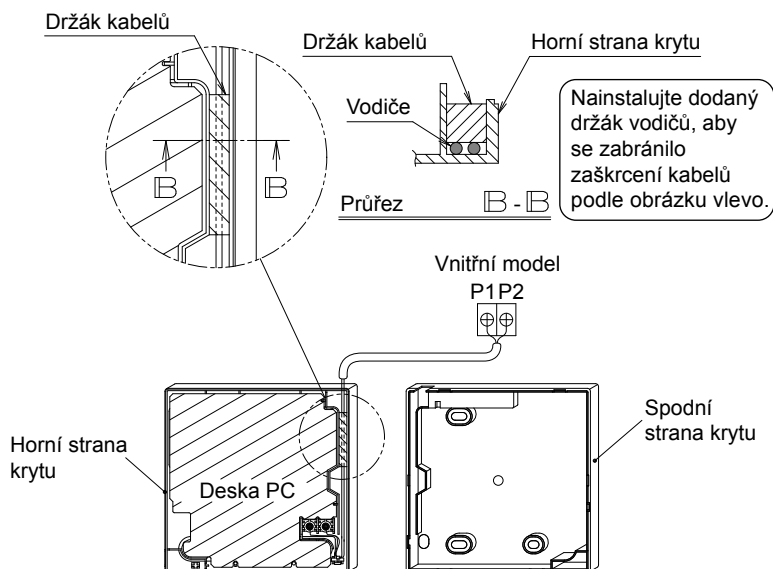

### 3-5-4 Vývod nahore uprostřed

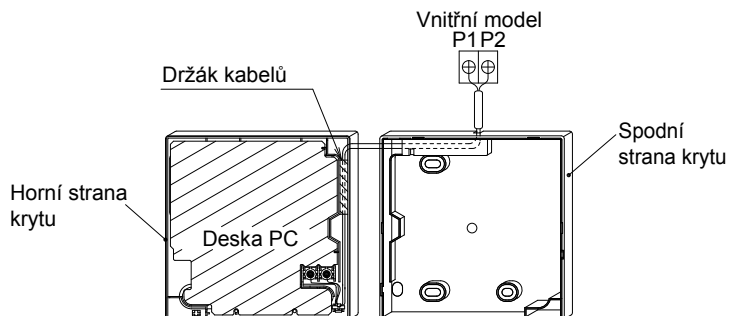



## ⚠ UPOZORNĚNÍ

- Proveďte vedení kabeláže odděleně od napájení tak, aby během zapojení nedocházelo k elektrickému šumu (vnějšímu šumu).
- Utěsněte otvor vedení kabeláže tmelem (místní dodávka), aby se zabránilo vnikání hmyzu a podobně.

### 3-6 Postup upevnění spodní části krytu.

V případě schématu vedení kabelů středem nahoru nebo dozadu se podívejte nejdříve na postup instalace vodičů, protože je třeba je zapojit do krytu a teprve poté je upevnit.

#### 3-6-1 V případě montáže na stěnu

Zabezpečte pomocí dodaných vrtů (2×).

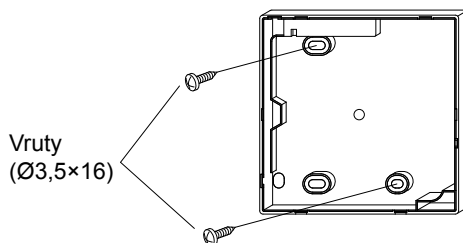

#### 3-6-2 V případě montáže na spínací skříň

Zabezpečte pomocí dodaných šroubků (2×).

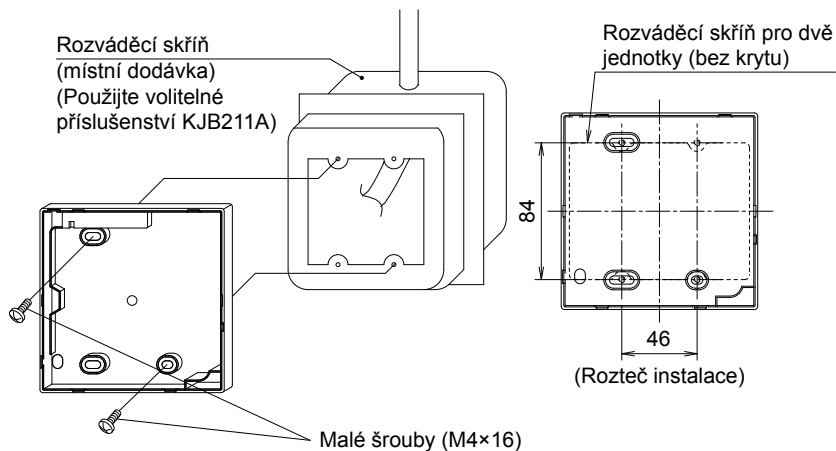

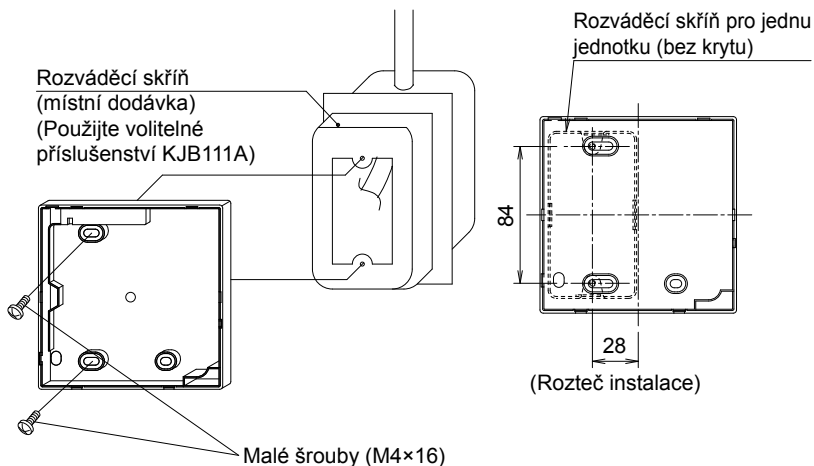

### **⚠ UPOZORNĚNÍ**

- Vyberte dle možností ploché místo pro instalaci přední části.
- Neutahujte montážní šrouby příliš mnoho, aby nedošlo k deformaci spodní části krytu.

### **3-7 Nainstalujte horní část krytu do původního stavu.**

- Srovnajte horní část krytu se zarážkami na spodní části (6 bodů), vložte a nainstalujte horní část.
- Nainstalujte kabeláž opatrně, aby se zabránilo jejímu zaškrcení.
- Odstraňte ochrannou pečeť, která je připevněna na horní straně krytu.

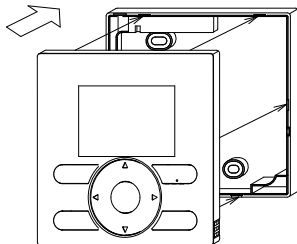

# 4. Funkce a položky nabídky na tlačítek na dálkovém ovladači

## 4-1 Funkce a položky nabídky

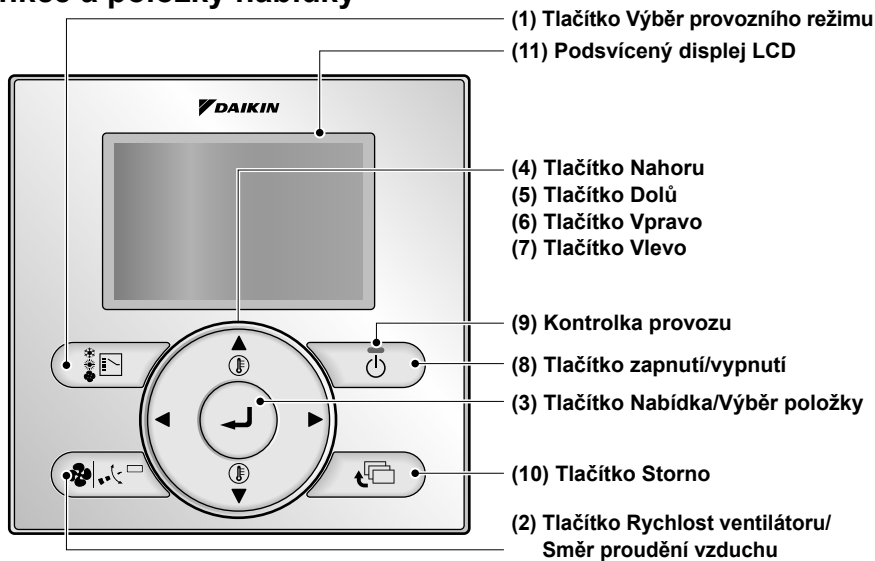

### (1) Tlačítko Výběr provozního režimu

Používá se pro změnu režimu.

### (2) Tlačítko Rychlost ventilátoru/ Směr proudění vzduchu

Používá se k zobrazení obrazovky nastavení rychlosti ventilátoru a směru proudění vzduchu.

### (3) Tlačítko Nabídka/Výběr

- Slouží k výběru hlavní nabídky (podrobnosti o hlavní nabídce naleznete v návodu k obsluze).
- Slouží také pro výběr zvolené položky.

#### Hlavní nabídka

Směr proudu vzduchu  
Rychlé spuštění  
Ventilace  
Možnosti úspory energie  
Plán  
Aut. čištění filtru  
Informace o údržbě  
Konfigurace  
Aktuální nastavení  
Hodiny a kalendář  
Jazyk

\*Závisí na připojeném modelu

### (4) Tlačítko Nahoru ▲

- Slouží ke zvýšení nastavené teploty.
- Dále slouží k výběru položky nahoře. (Stisknete-li a podržíte tlačítko, bude docházet k postupnému výběru položek.)
- Slouží také pro změnu zvolené položky.

### (5) Tlačítko Dolů ▼

- Slouží ke snížení nastavené teploty.
- Dále slouží k výběru položky dole. (Stisknete-li a podržíte tlačítko, bude docházet k postupnému výběru položek.)
- Slouží také pro změnu zvolené položky.

### (6) Tlačítko Vpravo ►

- Slouží k výběru dalších položek na pravé straně.
- Obsah zobrazení se změní na následující obrazovku.

### (7) Tlačítko Vlevo ◀

- Slouží k výběru dalších položek na levé straně.
- Obsah zobrazení se změní na předchozí obrazovku.

### (8) Tlačítko zapnutí/vypnutí

Jedním stisknutím spustíte, opětovným stisknutím zastavíte.

### (9) Kontrolka provozu

Tato kontrolka svítí během provozu zeleně. Při poruše tato kontrolka bliká.

### (10) Tlačítko zrušení

- Slouží pro návrat na předchozí obrazovku.
- Stiskněte a podržte toto tlačítko po dobu 4 sekund nebo déle pro zobrazení nabídky servisního nastavení.

### (11) Podsvícený displej LCD

Stisknutím jakéhokoliv tlačítka dojde k zapnutí podsvícení displeje na dobu asi 30 sekund.

### Nabídka Servisní nastavení

Zkušební provoz  
Kontakt údržby  
Místní nastavení  
Min. rozdíl nast.hodnot  
Skupinové adresy  
Adresa AirNet vnitřní jednotky  
Adresa AirNet venkovní jedn.  
Historie chyb  
Stav vnitřní jednotky  
Stav venkovní jednotky  
Nucené zapnutí ventilátoru  
Spínač hlavního dílčího ovlad.  
Ukazatel filtru  
Test aut. čištění filtru  
Ukazat. kart./filtru  
Zrušit auto. čišt.filtru

\*Závisí na připojeném modelu

## ⚠ UPOZORNĚNÍ

- Ovládejte tlačítka během podsvícení. Tlačítka Zap/Vyp lze však ovládat během podsvícení současně.
- Když je 1 vnitřní jednotka ovládána 2 dálkovými ovladači, rozsvítí se podsvícení toho dálkové ovládání, které je použito jako první.
- Pro ovládání tlačítek Nahoru/Dolů/Vlevo/Vpravo vždy stiskněte ▲, ▼, ◀, nebo ▶.

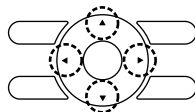

## 4-2 Zobrazení pro popis tlačítkových operací

### <Obrazovka nabídky Servisní nastavení>

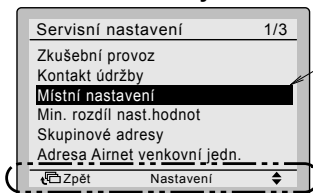

Zobrazení označení (vybrané položky)

Na obrazovce nastavení zobrazení označení (vybrané položky) jsou zobrazeny popisy tlačítek.

# 5. Zapnutí napájení

- Zkontrolujte, zda je dokončena instalace kabeláže vnitřní/venkovní jednotky.
- Zkontrolujte, zda je před zapnutím napájení uzavřen kryt spínací skříně vnitřní a venkovní jednotky.

**5-1** Po zapnutí napájení se zobrazí následující.  
"Kontrola připojení. Vyčkejte prosím."

Během zobrazení této zprávy se podsvícení stiskem tlačítka nerozsvítí.

## Když je 1 vnitřní jednotka ovládána 2 dálkovými ovladači:

Ujistěte se, že máte během zobrazení této zprávy nastaven dílčí dálkový ovladač.

Stiskněte a podržte po dobu 4 sekund nebo delší tlačítko

Výběr provozního režimu na dálkovém ovladači, který chcete nastavit.

Když se zobrazení změní z hlavního dálkového ovladače na dílčí dálkový ovladač, nastavení je dokončeno.

### <Hlavní dálkový ovladač>

5-1

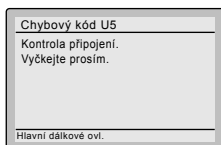
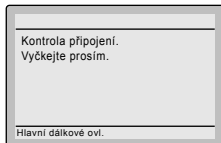

### <Základní obrazovka>

5-2

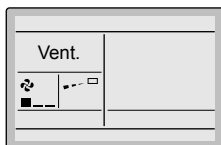

### <Dílčí dálkový ovladač>

5-1

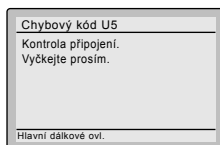
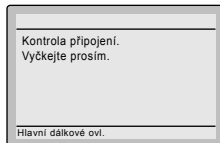

Stiskněte a podržte po dobu 4 sekund nebo delší tlačítko Výběr provozního režimu na dílčím dálkovém ovladači.

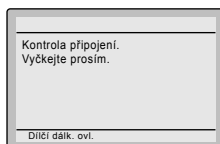

### <Základní obrazovka>

5-2

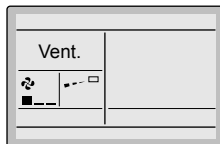

## ⚠ UPOZORNĚNÍ

Pokud není v případě jedné vnitřní jednotky ovládané dvěma dálkovými ovladači dílčí dálkové ovládaní nastaveno při zapnutí, zobrazí se na obrazovce kontroly spojení zpráva "Chybový kód: U5".

Vyberte dílčí dálkové ovládaní stisknutím tlačítka Výběr provozního režimu na jednom z dálkových ovladačů po dobu 4 sekund nebo déle.

Pokud se základní obrazovka nezobrazí do 2 minut po zobrazení "dílčí dálkové ovládaní", vypněte napájení a zkontrolujte zapojení.

## POZNÁMKA

Pro výběr jiného jazyka, viz kapitola **12. Jazyk**. (Viz strana 23.)

# 6. Provozní parametry

**6-1** Stiskněte a podržte tlačítko Storno po dobu 4 sekund nebo déle. Zobrazí se nabídka Servisní nastavení.

**6-2** V Servisní nabídce vyberte **Místní nastavení** a stiskněte tlačítko Nabídka/Výběr. Zobrazí se obrazovka Místní nastavení.

**6-3** Pomocí tlačítek ▲▼ (Nahoru/Dolů) označte režim a zvolte požadovaný "Režim č.".

**6-4** V případě nastavení u vnitřní jednotky během ovládání skupiny (jsou-li vybrány režimy jako **20**, **21**, **22**, **23**, **25**), označte číslo jednotky a vyberte "vnitřní jednotka č.", kterou chcete nastavit, a to pomocí tlačítek ▲▼ (Nahoru/Dolů). (V případě nastavení skupiny tato operace není nutná.)

V případě individuálního nastavení u vnitřní jednotky se zobrazí aktuální nastavení. A DRUHÉ KÓDOVÉ Č. " - " znamená stav bez funkce.

**6-5** Označte DRUHÉ KÓDOVÉ Č. PRVNÍHO KÓDOVÉHO Č., které chcete změnit, a zvolte požadované "DRUHÉ KÓDOVÉ Č." pomocí tlačítek ▲▼ (Nahoru/Dolů). K dispozici je více shodných nastavení režimu daného čísla.

V případě nastavení skupiny, se všechna DRUHÁ KÓDOVÁ Č., která lze nastavit, zobrazí jako " \* ". " \* " se změní na DRUHÉ KÓDOVÉ Č., které chcete nastavit. A DRUHÉ KÓDOVÉ Č. " - " znamená stav bez funkce.

## <Základní obrazovka>

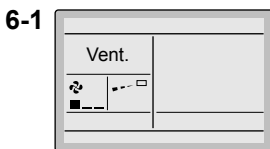

Během podsvícení stiskněte a podržte tlačítko Storno po dobu 4 sekund nebo déle.



## <Obrazovka nabídky Servisní nastavení>

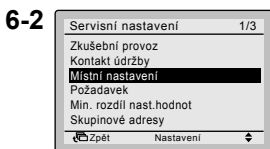

Stiskněte tlačítko Nabídka/Výběr.



## <Obrazovka Místní nastavení>

### V případě individuálního nastavení u vnitřní jednotky



### V případě nastavení skupiny

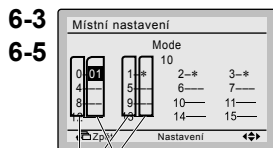

DRUHÉ KÓDOVÉ Č.  
PRVNÍ KÓDOVÉ (SW) Č.



Stiskněte tlačítko Nabídka/Výběr.

**6-6** Stiskněte tlačítko Nabídka/Výběr.  
Zobrazí se obrazovka potvrzení nastavení.



**<Obrazovka potvrzení nastavení>**

**6-7** Vyberte **Ano** a stiskněte tlačítko Nabídka/Výběr. Údaje o nastavení se uloží a zobrazení se vrátí na obrazovku Místní nastavení.

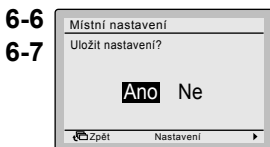

**6-8** V případě více změn v nastavení opakujte kroky "6-3" až "6-7".



**6-9** Poté, co dokončíte všechny změny nastavení, stiskněte dvakrát tlačítko Storno.

Stiskněte tlačítko Nabídka/Výběr.



Potvrzení nastavení

**6-10** Podsvícení zhasne, a během spuštění se zobrazí zpráva "Kontrola připojení. Vyčkejte prosím.". Po spuštění se zobrazení vrátí k základní obrazovce.

## **⚠ UPOZORNĚNÍ**

- Když je na vnitřní jednotce instalováno volitelné příslušenství, lze její nastavení změnit. Viz návod volitelného příslušenství.
- Podrobnosti oblasti místního nastavení venkovní jednotky naleznete v návodu k instalaci přiloženém k venkovní jednotce.

Režim č. Poznámka 1	PRVNÍ KÓDOVÉ Č.	Popis nastavení		DRUHÉ KÓDOVÉ Č. Poznámka 2							
				01	02	03	04				
10 (20)	0	Znečištění filtru – silné/lehké (Nastavení délka doby zobrazení pro vyčištění vzduchového filtru)	Filtr s ultra dlouhou životností	Lehké	±10000 hodin	Těžké	±5000 hodin	—	—		
		(Nastavení pro silné znečištění filtru a délku doby zobrazení pro vyčištění vzduchového filtru je třeba snížit na polovinu)	Filtr s dlouhou životností							±2500 hodin	±1250 hodin
			Standardní filtr							±200 hodin	±100 hodin
	1	Filtr s dlouhou životností (nastavení doby ukazatele symbolu filtru). (Změna nastavení při instalaci filtru s ultra-dlouhou životností)	Filtr s dlouhou životností	Filtr s ultradlouhou životností	—	—					
2	Teplotní čidlo v dálkovém ovládání	Používat	Nepoužívat	—	—						
3	Počítadlo délky doby zobrazení pro vyčištění vzduchového filtru (nastavení pro situaci, kdy se symbol filtru nemá zobrazit)	Zobrazovat	Nezobrazovat	—	—						

Režim č. Poznámka 1	PRVNÍ KÓDOVÉ Č.	Popis nastavení	DRUHÉ KÓDOVÉ Č. Poznámka 2			
			01	02	03	04
11 (21)	0	Nastavení počtu připojených vnitřních jednotek Sky Air v současném provozu systému (nastavení pro simultánní provoz systému)	Pár	Dvojice	Trojice	Dvě dvojice
12 (22)	1	Vstup VYP/ZAP z venku (nastavení, když je třeba nucené VYP/ZAP ovládat z venku)	Nucené vypnutí	Provoz VYP/ZAP	—	—
	2	Přepnutí změny termostatu (nastavení při použití vzdáleného senzoru)	1°C	0,5°C	—	—
13 (23)	0	Vysoká rychlost odvodu vzduchu (pro použití s vysokými stropy)	≤2,7m	>2,7≥3,0 m	>3,0≥3,5 m	—
	1	Výběr směru proudění vzduchu (nastavení, kdy je instalována sada blokovacích podložek)	4cestné proudění	3cestné proudění	2cestné proudění	—
	3	Volba funkce proudění vzduchu (nastavení při použití dekoračního panelu pro výstup)	Je vybaven	Není vybaven	—	—
	4	Nastavení směru toku vzduchu	Horní	Normální	Spodní	—
	6	Nastavení externího statického tlaku (nastavení podle odporu připojeného potrubí) (pro FHYK, postupujte podle nastavení pro vysoký strop)	Normální  (Normální)	Vysoký statický tlak  (Vysoký strop)	Nízký statický tlak	—  —
15 (25)	3	Provoz čerpadla se zvlhčováním	Je vybaven	Není vybaven	—	—
1c	1	Teplotní čidlo v dálkovém ovládní (pro Automatický režim a funkci Nepřítomnosti)	Nepoužívat	Používat	—	—
1e	2	Funkce automatického poklesu	Nepoužívat	Pouze teplo	Pouze chlad	Chlad a teplo

#### Poznámky

1. I když se nastavení provádí zcela ve skupině, nastavte režim č. v závorkách v případě, že by se mělo provést individuální nastavení na vnitřní jednotce nebo kontrola po tomto nastavení.
2. DRUHÝ KÓD Č. je v továrním výchozím stavu nastaven na "01". Nicméně u dále uvedených případů je nastaven na "02".
  - Nastavení rozsahu směru proudění vzduchu (s výjimkou kulaté kazety)
  - Teplotní čidlo v dálkovém ovládní (pouze SkyAir)
  - Teplotním čidlo v dálkovém ovládní (pouze pro automatický režim a funkci Nepřítomnosti)
3. Veškeré funkce, které vnitřní jednotka nemá, se nezobrazí.



# 7. Metoda zkušebního provozu (v případě SkyAir)

\* V případě VRV viz návod přiložený k venkovní jednotce.

## Viz také návody k instalaci přiložené k vnitřní a vnější jednotce.

- Zkontrolujte, zda je instalace kabeláže vnitřní a vnější jednotky dokončena.
- Zkontrolujte, zda je kryt spínací skříně vnitřní a vnější jednotky uzavřen.
- Po dokončení potrubí s chladicí kapalinou, odvodního potrubí a elektroinstalace vyčistěte vnitřek vnitřní jednotky a dekorativní panel.
- Proveďte zkušební provoz podle následujícího postupu.

**7-1** Napájení zapněte více než 6 hodin před spuštěním provozu, přední panel musí být uzavřen pro ochranu kompresoru.

**7-2** Ujistěte se, že uzavírací ventily kapaliny a plynů jsou otevřeny.

**<Ujistěte se, že vnější panel a kryt potrubí jsou před uvedením do provozu uzavřeny (nebezpečí úrazu elektrickým proudem). >**

\* Po vyčištění vzduchem vakuovým čerpadlem nesmí tlak chladiva stoupnout, i když se otevře uzavírací ventil. Důvodem je to, že systém chladiva venkovní jednotky je blokován elektrickým expanzním ventilem nebo podobným zařízením. Provoz je bez problémů.

**7-3** Nastavte provozní režim na chlazení pomocí dálkového ovladače.

**7-4** Stiskněte a podržte tlačítko Storno po dobu 4 sekund nebo déle. Zobrazí se nabídka Servisní nastavení.

**7-5** V nabídce Servisní nastavení vyberte **Zkušební provoz** a stiskněte tlačítko Nabídka/Výběr. Základní obrazovka se vrátí a zobrazí se "Zkušební provoz".

## Poznámky k podsvícení

- Stisknutím jakéhokoliv tlačítka dojde k zapnutí podsvícení displeje na dobu asi 30 sekund.
- Ovládejte tlačítka během podsvícení. Tlačítka Zap/Vyp je však možno ovládat během podsvícení současně.

### <Základní obrazovka>

7-3

7-4



Během podsvícení stiskněte a podržte tlačítko Storno po dobu 4 sekund nebo déle.

### <Obrazovka nabídky Servisní nastavení>

7-5

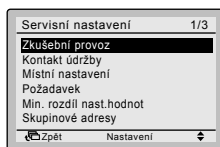

Stiskněte tlačítko Nabídka/Výběr.

**7-6** Stiskněte tlačítko Zap/Vyp během cca 10 sekund. Začne zkušební provoz. Kontrolujte stav provozu po dobu 3 minut.

\* Poznámka) V případě provedení výše uvedených postupů 7-5 a 7-6 v opačném pořadí může začít zkušební provoz také.

**7-7** Stiskněte tlačítko Rychlost ventilátoru/ Směr proudění vzduchu.

**7-8** Zvolte nastavení směru proudění vzduchu stisknutím tlačítka ► na obrazovce nastavení. Stiskněte tlačítka ▲▼ pro změnu směru proudění vzduchu.

**7-9** Po potvrzení směru proudění vzduchu stiskněte tlačítko Nabídka/Výběr. Vraťte se základní obrazovka.

**7-10** Na základní obrazovce stiskněte a podržte tlačítko Storno po dobu 4 sekund nebo déle. Zobrazí se nabídka Servisní nastavení.

**7-11** V nabídce Servisní nastavení vyberte **Zkušební provoz** a stiskněte tlačítko Nabídka/Výběr. Základní obrazovka se vrátí a pokračuje normální provoz.

**7-12** Zkontrolujte funkce podle návodu k obsluze.

**7-13** Pokud není dekorativní panel nainstalován, vypněte napájení po dokončení zkušebního provozu.

- Pokud práce v interiéru není ukončena po skončení zkušebního provozu, vysvětlíte zákazníkovi, že by se v zájmu ochrany jednotky tato neměla pouštět až do dokončení interiéru.

**(Pokud je jednotka v provozu, může dojít ke kontaminaci vnitřní jednotky látkami, které pocházejí z barev a lepidel v průběhu práce v interiéru, a může dojít ke stříkání nebo úniku vody.)**



Stiskněte tlačítko Zap/Vyp (během 10 sekund).

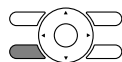

Stiskněte tlačítko Rychlost ventilátoru/Směr proudění vzduchu.

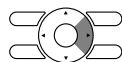

Chcete-li zvolit nastavení směru proudění vzduchu, stiskněte tlačítko ► (Vpravo) na obrazovce nastavení.

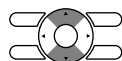

Změňte směr proudění vzduchu pomocí tlačítka ▲▼ (Nahoru/Dolů).



Stiskněte tlačítko Nabídka/Výběr.



Během podsvícení stiskněte a podržte tlačítko Storno po dobu 4 sekund nebo déle.

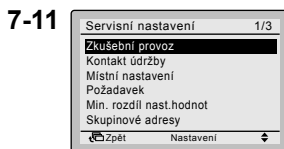

Stiskněte tlačítko Nabídka/Výběr.



**<Základní obrazovka>**

## ⚠ UPOZORNĚNÍ

- Pokud operace není k dispozici kvůli nějaké poruše, viz následující **Metoda diagnostiky selhání**.
- Po dokončení zkušebního provozu zkontrolujte, zda není záznam chybového kódu zobrazen na obrazovce Informace o údržbě v hlavní nabídce dle následujícího postupu.

**7-14** V základní obrazovce stiskněte tlačítko Nabídka/Výběr. Zobrazí se obrazovka Hlavní nabídka.

**7-15** V Hlavní nabídce vyberte **Informace o údržbě** a stiskněte tlačítko Nabídka/Výběr.

**7-16** Zobrazí se obrazovka Informace o údržbě. Zkontrolujte, zda na obrazovce není zobrazen záznam chybového kódu.  
\* Obrazovka, která nezobrazuje záznam chybového kódu, znamená normální stav.

**7-17** Pokud se záznam chybového kódu zobrazí, proveďte diagnostiku selhání s odkazem na <Seznam chybových kódů> v návodu k instalaci vnitřní jednotky.  
Po dokončení diagnostiky selhání stiskněte a podržte na obrazovce "Informace o údržbě" tlačítko Zap/Vyp po dobu 4 sekund nebo déle a záznam chybového kódu se vymaže.

### Metoda diagnostiky selhání

- Když dálkový ovladač zobrazí v následující tabulce některou z položek, údaje v tabulce zkontrolujte.
- Pokud dojde k chybě, na LCD se zobrazí "kód", jak ukazuje obrázek vpravo.  
Proveďte diagnostiku selhání s odkazem na "Seznam chybových kódů" v návodu k instalaci vnitřní jednotky. A když je potvrzeno č. jednotky, u které byla zjištěna chyba při skupinové ovládání, přejděte na kapitolu " **8. Postup kontroly Historie chyb**".

#### <Základní obrazovka>

7-14



Stiskněte tlačítko Nabídka/Výběr.

#### <Obrazovka Hlavní nabídka>

7-15

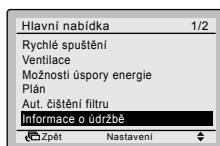

Stiskněte tlačítko Nabídka/Výběr.

7-16

7-17

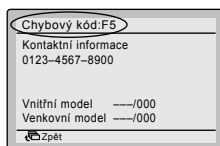

Během podsvícení stiskněte a podržte tlačítko Zap/Vyp po dobu 4 sekund nebo déle.



Zobrazení dálkového ovladače	Popis
Bez zobrazení	<ul style="list-style-type: none"> <li>• Výpadek napájení, chyba napětí, nebo otevřená fáze</li> <li>• Špatné vedení (mezi vnitřní a venkovní jednotkou)</li> <li>• Chyba desky PC vnitřní jednotky</li> <li>• Odpojení vedení dálkového ovladače</li> <li>• Porucha dálkového ovladače</li> <li>• Spálená pojistka (venkovní jednotka)</li> </ul>
Zobrazí se zpráva "Kontrola připojení. Vyčkejte prosím.". *	<ul style="list-style-type: none"> <li>• Chyba desky PC vnitřní jednotky</li> <li>• Špatné vedení (mezi vnitřní a venkovní jednotkou)</li> </ul>

\* Ačkoliv se zobrazí zpráva "Kontrola připojení. Vyčkejte prosím." max. na 90 sekund, neznamená to, že došlo k selhání. (Zjistěte po uplynutí 90 sekund.)

## 8. Postup kontroly Historie chyb

**8-1** Na základní obrazovce stiskněte a podržte tlačítko Storno po dobu 4 sekund nebo déle. Zobrazí se nabídka Servisní nastavení.

**8-1** <Základní obrazovka>



<Obrazovka nabídky Servisní nastavení>

**8-2** V nabídce Servisní nastavení vyberte **Historie chyb** a stiskněte tlačítko Nabídka/Výběr. Zobrazí se obrazovka nabídky Historie chyb.

**8-2**

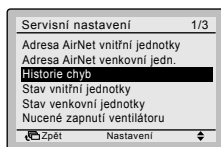

Stiskněte tlačítko Nabídka/Výběr.

**8-3** V nabídce Servisní nastavení vyberte **Historie chyb dálk. ovl.** a stiskněte tlačítko Nabídka/Výběr. Chybové kódy a č. jednotek lze potvrdit na obrazovce se záznamem chyb.

**8-3**

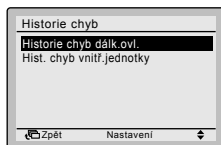

Stiskněte tlačítko Nabídka/Výběr.

**8-4** V historii chyb je v pořadí od největší zobrazeno 10 položek.

**8-4**

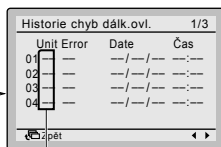

**8-5**

Na obrazovce Historie chyb 3krát stiskněte tlačítko Storno. Vráťí se základní obrazovka.

Jednotka č.

Poslední záznam

# 9. Metoda registrace Kontaktů pro údržbu

- Registrace Kontaktů pro servis.

**9-1** Na základní obrazovce stiskněte a podržte tlačítko Storno po dobu 4 sekund nebo déle.  
Zobrazí se nabídka Servisní nastavení.

**9-2** V nabídce Servisní nastavení vyberte **Kontakt údržby** a stiskněte tlačítko Nabídka/Výběr. Zobrazí se obrazovka "Kontakt pro údržbu".

**9-3** Vyberte **Kontakt údržby** a stiskněte tlačítko Nabídka/Výběr.

**9-4** Zadejte telefonní číslo.  
Numerická hodnota se mění stisknutím tlačítek ▲▼ (Nahoru/Dolů). Zadávejte od levého konce, prázdné místo by mělo být ponecháno jako " - ".

**9-5** Stiskněte tlačítko Nabídka/Výběr.  
Zobrazí se obrazovka potvrzení nastavení.

**9-6** Vyberte **Ano** a stiskněte tlačítko Nabídka/Výběr.  
Stanoví se údaje o nastavení a zobrazení se vrátí na obrazovku Servisní nastavení.

**9-7** Stiskněte jednou tlačítko Storno.  
Vrátí se základní obrazovka.

**9-1** <Základní obrazovka>



<Obrazovka nabídky Servisní nastavení>

**9-2**

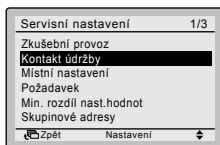

Stiskněte tlačítko Nabídka/Výběr.



**9-3**

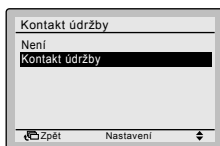

Stiskněte tlačítko Nabídka/Výběr.



**9-4**



**9-5**

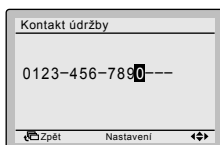

Stiskněte tlačítko Nabídka/Výběr.



<Obrazovka potvrzení nastavení>

**9-6**

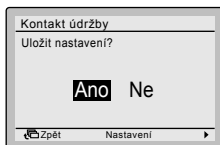

Stiskněte tlačítko Nabídka/Výběr.



<Obrazovka nabídky Servisní nastavení>

# 10. Potvrzení registrovaných údajů

**10-1** V základní obrazovce stiskněte tlačítko Nabídka/Výběr.  
Zobrazí se Hlavní nabídka.  
V Hlavní nabídce vyberte **Informace o údržbě** a stiskněte tlačítko Nabídka/Výběr.

**10-2** Stiskněte dvakrát tlačítko Storno.  
Vrátí se základní obrazovka.

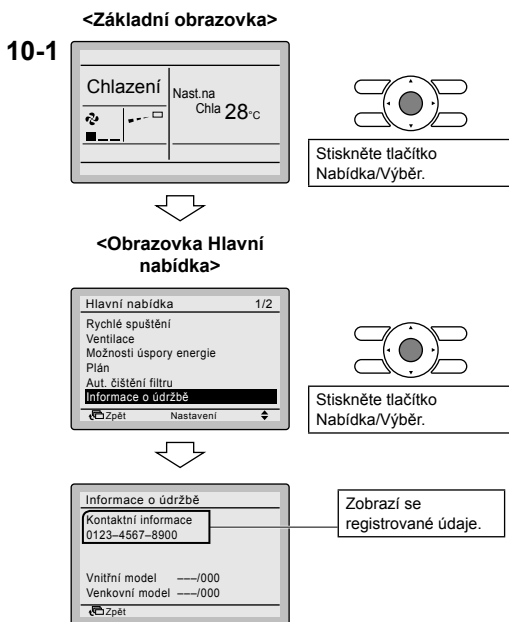

# 11. Hodiny a kalendář

**11-1** V základní obrazovce stiskněte tlačítko Nabídka/Výběr. Zobrazí se Hlavní nabídka. V Hlavní nabídce vyberte **Hodiny a kalendář** a stiskněte tlačítko Nabídka/Výběr.

**11-2** Na obrazovce Hodiny a kalendář stiskněte tlačítko ▲▼ pro volbu **Datum a čas**.  
\* Po stisknutí tlačítka Nabídka/Výběr se zobrazí obrazovka Datum a čas.

**11-3** Zvolte "Rok", "Měsíc", "Den" a čas pomocí tlačítek ◀▶ (Vlevo/Vpravo) a nastavte pomocí tlačítek ▲▼ (Nahoru/Dolů) na obrazovce nastavení hodin. Pokud tlačítko stisknete a podržíte, číselné hodnoty se kontinuálně mění.  
\* Dny v týdnu se nastaví automaticky.

**11-4** Stiskněte tlačítko Nabídka/Výběr. Zobrazí se obrazovka potvrzení nastavení.

**11-5** Vyberte **Ano** a stiskněte tlačítko Nabídka/Výběr. Údaje o nastavení se potvrdí a zobrazení se vrátí na základní obrazovku.

\* Pokud doba trvání výpadku přesáhne 48 hodin, je třeba provést reset.

<Základní obrazovka>



<Obrazovka Hlavní nabídka>

11-1

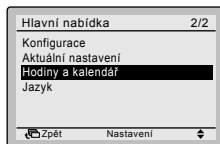

Stiskněte tlačítko Nabídka/Výběr.



11-2

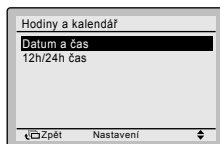

Stiskněte tlačítko Nabídka/Výběr.



11-3



11-4



Stiskněte tlačítko Nabídka/Výběr.



11-5

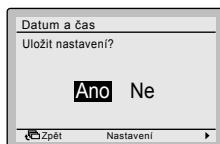

Stiskněte tlačítko Nabídka/Výběr.



<Základní obrazovka>

# 12. Jazyk

**12-1** V základní obrazovce stiskněte tlačítko Nabídka/Výběr. Zobrazí se Hlavní nabídka. V Hlavní nabídce vyberte **Jazyk** a stiskněte tlačítko Nabídka/Výběr.

**12-2** Pomocí tlačítek ▲▼ (Nahoru/Dolů) vyberte položku "Jazyk" na obrazovce pro volbu jazyka. English/Deutsch/Shqip/Български/Hrvatski/Česky/Magyar/Română/Srpski/Slovenčina/Slovenščina Stiskněte tlačítko Nabídka/Výběr. Údaje o nastavení se potvrdí a zobrazení se vrátí na základní obrazovku.

<Základní obrazovka>



<Obrazovka Hlavní nabídka>

12-1

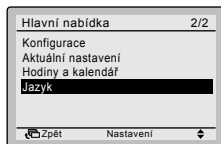

Stiskněte tlačítko Nabídka/Výběr.



12-2





# 13. Zakázaná tlačítka

- Omezení počtu ovládatelných tlačítek.

**13-1** V základní obrazovce stiskněte tlačítko Nabídka/Výběr. Zobrazí se Hlavní nabídka. Obvykle se "Funkce blokování" v hlavní nabídce nezobrazuje. Stiskněte tlačítko Nabídka/Výběr na 4 sekundy a zobrazí se "Funkce blokování".

**13-2** V Hlavní nabídce vyberte **Funkce blokování** a stiskněte tlačítko Nabídka/Výběr.

**13-3** V nabídce vyberte **Zakázaná tlačítka** a stiskněte tlačítko Nabídka/Výběr.

**13-4** Vyberte "Na/Dol/L/P", "Zap/Vyp", "Režim", "Rychlost ventilátoru" pomocí tlačítek ◀▶ (Vlevo/Vpravo) a nastavte stisknutím tlačítka ▲▼ (Nahoru/Dolů).

**13-5** Stiskněte tlačítko Nabídka/Výběr. Zobrazí se obrazovka potvrzení nastavení.

**13-6** Vyberte **Ano** a stiskněte tlačítko Nabídka/Výběr. Údaje o nastavení se potvrdí a zobrazení se vrátí na základní obrazovku.

Pokud chcete omezit počet ovládatelných tlačítek na dálkovém ovládacím, které má být označeno jako "dílič", začněte jen s připojením tohoto ovladače k jednotce. Ujistěte se, že je tento ovladač nastaven nejdříve na "hlavní" (tovární nastavení), změňte omezení na požadované nastavení a teprve potom nastavte dálkový ovladač na "dílič".

**13-7** Chcete-li zamknout tlačítka nastavení na základní obrazovce, postupujte následovně:

1. Držte stisknuté tlačítko ▶.
2. A současně stiskněte 3 další uvedené klávesy, stále držte stisknuté tlačítko ▶.

Chcete-li odemknout tlačítko nabídky v základní obrazovce, postupujte stejně.

POZNÁMKA: Při stisknutí zakázaného tlačítka se zobrazí .

<Základní obrazovka>



<Obrazovka Hlavní nabídka>

13-1

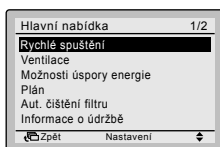

Stiskněte tlačítko Nabídka/Výběr po dobu 4 sekund.



13-2

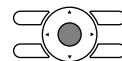
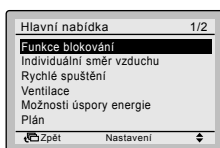

Stiskněte tlačítko Nabídka/Výběr.



13-3

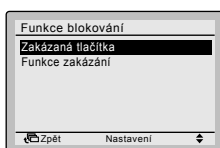

Stiskněte tlačítko Nabídka/Výběr.



13-4

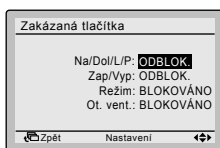

Stiskněte tlačítko Nabídka/Výběr.



13-6

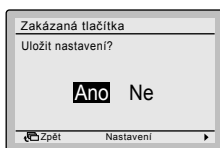

Stiskněte tlačítko Nabídka/Výběr.



<Základní obrazovka>

13-7

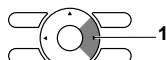

# 14. Funkce Zakázat

- Omezení počtu ovládatelných funkcí.

**14-1** V základní obrazovce stiskněte tlačítko Nabídka/Výběr.  
Zobrazí se Hlavní nabídka.  
Obvykle se "Funkce blokování" v hlavní nabídce nezobrazuje.  
Stiskněte tlačítko Nabídka/Výběr na 4 sekundy a zobrazí se "Funkce blokování".

**14-2** V Hlavní nabídce vyberte **Funkce blokování** a stiskněte tlačítko Nabídka/Výběr.

**14-3** V nabídce vyberte **Funkce zakázání** a stiskněte tlačítko Nabídka/Výběr.

**14-4** Zvolte funkci pomocí tlačítka ◀▶ (Vlevo/Vpravo) a nastavte pomocí tlačítka ▲▼ (Nahoru/Dolů).

**14-5** Stiskněte tlačítko Nabídka/Výběr.  
Zobrazí se obrazovka potvrzení nastavení.

**14-6** Vyberte **Ano** a stiskněte tlačítko Nabídka/Výběr.  
Údaje o nastavení se potvrdí a zobrazení se vrátí na základní obrazovku.

Pokud chcete omezit počet ovládatelných funkcí na dálkovém ovládaní, které má být označeno jako "díličí", začněte jen s připojením tohoto ovladače k jednotce. Ujistěte se, že je tento ovladač nastaven nejdříve na "hlavní" (tovární nastavení), změňte omezení na požadované nastavení a teprve potom nastavte dálkový ovladač na "díličí".

POZNÁMKA: Pokud je funkce zakázána, na obrazovce hlavního menu se vedle funkce zobrazí .

<Základní obrazovka>



<Obrazovka Hlavní nabídka>

14-1

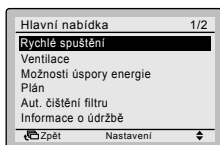

Stiskněte tlačítko Nabídka/Výběr po dobu 4 sekund.



14-2

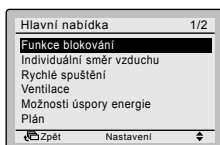

Stiskněte tlačítko Nabídka/Výběr.



14-3

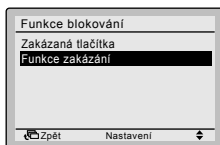

Stiskněte tlačítko Nabídka/Výběr.



14-4

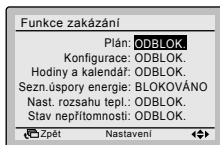

Stiskněte tlačítko Nabídka/Výběr.

14-5



14-6

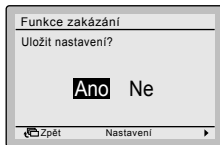

Stiskněte tlačítko Nabídka/Výběr.



<Základní obrazovka>

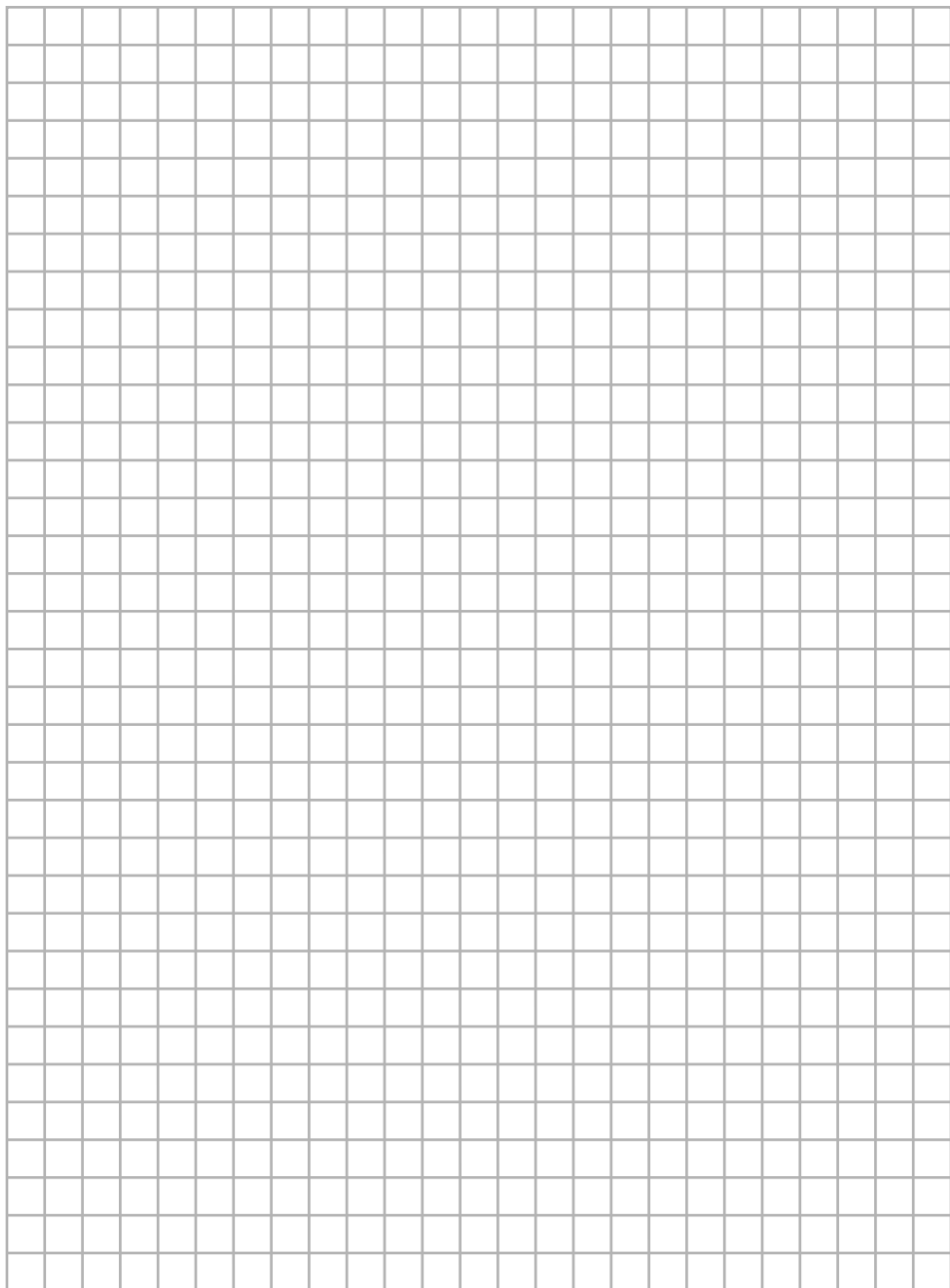

**DAIKIN EUROPE N.V.**

Zandvoordestraat 300, B-8400 Oostende, Belgium

Copyright 2011 Daikin