

**DAIKIN**

# COMANDO A DISTANZA CABLATO

MANUALE D'INSTALLAZIONE

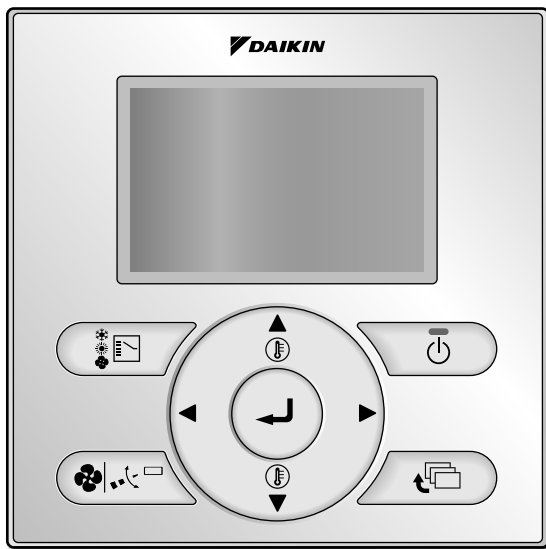

BRC1E52A7

**Assicurarsi di leggere il presente manuale d'installazione prima di realizzare l'installazione del prodotto.**

# Indice

1. Precauzioni per la sicurezza.....	2
2. Accessori .....	4
3. Procedura d'installazione del comando a distanza .....	4
4. Funzioni e voci del menu dei pulsanti del comando a distanza .....	11
5. Accensione .....	13
6. Impostazioni in loco .....	15
7. Prova del metodo di funzionamento (in caso di SkyAir) .....	19
8. Procedura di controllo della Cronologia Errori.....	22
9. Metodo di registrazione del contatto per la manutenzione.....	23
10. Conferma dei dettagli registrati .....	24
11. Ora & Calendario .....	25
12. Lingua.....	26
13. Pulsanti di divieto.....	27
14. Funzione di divieto .....	28



# 1. Precauzioni per la sicurezza

Le istruzioni originali sono scritte in inglese. Tutte le altre lingue sono traduzioni delle istruzioni originali.

■ **Si veda anche il manuale d'installazione in dotazione all'unità interna.**

**Si prega di leggere attentamente queste "Precauzioni per la sicurezza" prima di installare delle apparecchiature di condizionamento dell'aria e assicurarsi che l'installazione avvenga correttamente.**

- Le precauzioni descritte di seguito vengono classificate in PERICOLO e ATTENZIONE. Entrambe presentano informazioni importanti riguardanti la sicurezza. Assicurarsi di attenersi a tutte le precauzioni senza eccezioni.

 <b>PERICOLO</b>	La mancata corretta osservazione delle istruzioni potrebbe comportare lesioni fisiche o morte.
 <b>ATTENZIONE</b>	La mancata corretta osservanza delle istruzioni potrebbe comportare danni materiali o lesioni fisiche che potrebbero rivelarsi gravi a seconda delle circostanze.

- Dopo aver completato l'installazione, eseguire un funzionamento di prova per escludere eventuali problemi e spiegare al cliente come usare il condizionatore d'aria ed eseguirne la manutenzione servendosi del manuale d'uso. Dire al cliente di conservare il manuale d'installazione assieme al manuale d'uso per le future consultazioni.

 <b>PERICOLO</b>
Chiedere al proprio rivenditore o ad un tecnico qualificato di eseguire l'installazione. Non tentare d'installare il comando a distanza da soli. Un'installazione errata può comportare perdite d'acqua, elettrocuzione o incendi.
Consultare il rivenditore di zona per quesiti relativi allo spostamento ed alla reinstallazione del comando a distanza. Un'installazione errata può comportare fuoriuscita di liquido, elettrocuzione o rischio d'incendio.
Installare il comando a distanza seguendo le istruzioni riportate nel presente manuale d'installazione. Un'installazione errata può comportare perdite d'acqua, elettrocuzione o incendi.
Assicurarsi di usare esclusivamente gli accessori e i pezzi di seguito specificati per l'installazione. Il mancato impiego dei pezzi specificati può comportare caduta dell'unità, perdite d'acqua, elettrocuzione o incendi.
Installare il comando a distanza su una base forte abbastanza da sostenere il peso del comando a distanza stesso. Una base non abbastanza forte può comportare la caduta del comando a distanza e conseguenti lesioni.
Il cablaggio elettrico deve essere realizzato in conformità alle norme locali e nazionali vigenti e alle istruzioni riportate nel presente manuale d'installazione. Assicurarsi di usare esclusivamente un circuito di alimentazione dedicato. Un circuito elettrico con capacità insufficiente e una manodopera errata possono comportare elettrocuzione o incendi.
Eseguire sempre l'installazione con l'alimentazione disattiva. Toccare le parti elettriche cariche può provocare elettrocuzione.
Non disassemblare, ricostruire o riparare. Possibilità di elettrocuzione e/o incendi.

## **PERICOLO**

Assicurarsi che il cablaggio sia ben fissato, che vengano usati i cavi specificati e che i collegamenti dei terminali o i cavi non presentino segni d'usura.

Un collegamento o un fissaggio dei cavi errato può comportare un accumulo di calore anomalo o incendi.

I materiali scelti e le installazioni devono essere conformi agli standard nazionali ed internazionali applicabili.

## **ATTENZIONE**

Onde evitare fuoriuscita di liquido ed elettrocuzione causate dall'entrata di acqua o insetti, riempire il cablaggio attraverso il foro con dello stucco.

Per evitare scosse elettriche, non azionare con le mani bagnate.

Non lavare il comando a distanza con acqua, perché potrebbero verificarsi elettrocuzione o incendi.

Installare l'unità interna e l'unità esterna, il cavo dell'alimentazione e i fili di collegamento ad almeno 1 metro da televisori e radio, al fine di evitare interferenze sull'immagine e rumore.

(A seconda della forza del segnale in entrata, 1 metro di distanza potrebbe non essere sufficiente per eliminare il rumore).

Non installare il condizionatore d'aria nei locali menzionati sotto:







1. Dove c'è un'elevata concentrazione di nebbia di olio minerale o vapore (ad esempio in cucina).  
Le parti in plastica si deteriorano e quindi possono staccarsi e provocare perdite d'acqua.
2. Dove si generano gas corrosivi, quali gas acidi solforosi.  
Le tubazioni di rame e i punti brasati potrebbero corrodersi ed eventualmente determinare perdite di refrigerante.
3. Dove ci sono macchine che emettono radiazioni elettromagnetiche.  
Le radiazioni elettromagnetiche possono disturbare il funzionamento del sistema di controllo, con il risultato di un malfunzionamento dell'unità.
4. Punti in cui possono verificarsi fughe di gas infiammabili, in cui nell'aria sono sospese fibre di carbonio o polveri infiammabili o in cui si maneggiano sostanze volatili infiammabili come diluenti o benzina.  
Facendo funzionare l'unità in queste condizioni si potrebbero generare incendi.
5. Aree con temperatura elevata o con fiamme dirette.  
Potrebbe verificarsi riscaldamento eccessivo e/o incendio.
6. Aree umide o esposte all'acqua.  
Se l'acqua penetra nel comando a distanza, potrebbe verificarsi un'elettrocuzione e l'elettronica interna potrebbe guastarsi.

Quando viene usata la funzione termostato del comando a distanza, selezionare il luogo dell'installazione prendendo in considerazione i punti seguenti.

- Un luogo in cui può essere rilevata la temperatura media del locale.
- Un luogo non esposto alla luce diretta del sole.
- Un luogo lontano da fonti di calore.
- Un luogo non soggetto all'aria esterna derivante da apertura/chiusura di porte e simili.

## 2. Accessori

I seguenti accessori sono in dotazione.

Vite da legno (Ø3,5×16)	Vite piccola (M4×16)	Morsetto	CD manuale	Guida Rapida	Fascetta fermafili
2x 	2x 	1x 	1x 	1x 	1x 

## 3. Procedura d'installazione del comando a distanza

### 3-1 Individuare il luogo d'installazione del comando a distanza.

Assicurarsi di seguire il paragrafo "1. Precauzioni per la sicurezza" nella determinazione del luogo d'installazione.

### 3-2 Realizzare il cablaggio attraverso il foro sulla parete se i cavi vengono fatti uscire dal retro.

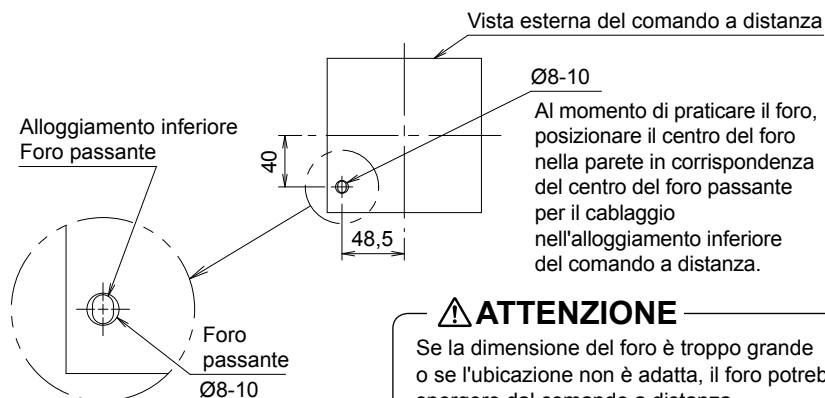

#### **ATTENZIONE**

Se la dimensione del foro è troppo grande o se l'ubicazione non è adatta, il foro potrebbe sporgere dal comando a distanza.

### 3-3 Rimuovere l'alloggiamento superiore.

Inserire un cacciavite nella cavità dell'alloggiamento inferiore per rimuovere l'alloggiamento superiore (2 punti).

La scheda a circuiti stampati del comando a distanza è installata nell'alloggiamento superiore. Prestare attenzione a non danneggiare la scheda a circuiti stampati con il cacciavite.

Prestare attenzione a che la scheda a circuiti stampati dell'involucro superiore rimosso non entri in contatto con polvere o umidità.

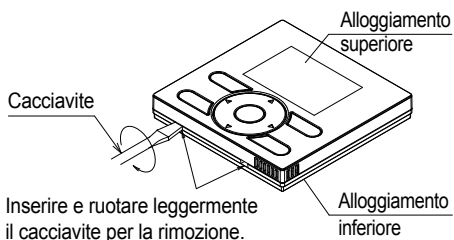

### 3-4 Individuare la direzione dell'uscita dei cavi del comando a distanza (uscita posteriore, uscita sinistra, uscita superiore centrale, uscita superiore).

#### 3-4-1 Uscita posteriore

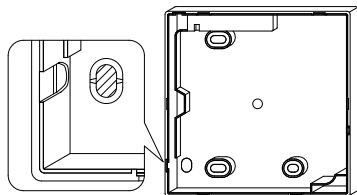

Tagliare l'area con la resina (area tratteggiata).

#### 3-4-2 Uscita sinistra

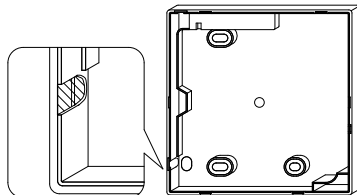

Tagliare l'area sottile (area tratteggiata) con delle pinzette o simili e quindi rimuovere le sbavature con una lima o simili.

#### 3-4-3 Uscita superiore

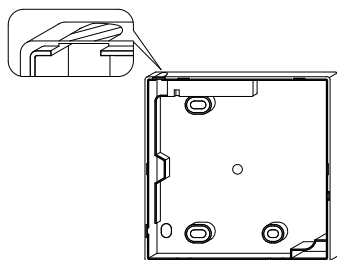

Tagliare l'area sottile (area tratteggiata) con delle pinzette o simili e quindi rimuovere le sbavature con una lima o simili.

#### 3-4-4 Uscita superiore centrale

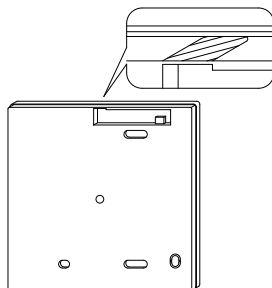

Tagliare l'area sottile (area tratteggiata) con delle pinzette o simili e quindi rimuovere le sbavature con una lima o simili.

### 3-5 Posa del cablaggio.

#### **⚠ ATTENZIONE**

1. Il quadro elettrico e il cablaggio di trasmissione non sono attaccati.
2. Non toccare direttamente la scheda a circuiti stampati del comando a distanza.

#### Specifiche Cablaggio

Tipo di Cablaggio	Filo o cavo schermato con vinile
Dimensione Cablaggio	0,75~1,25 mm <sup>2</sup>

La parte schermata nell'alloggiamento del comando a distanza deve essere spelata.

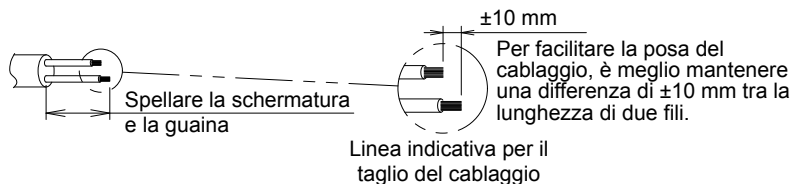

Lunghezza della schermatura spelata:

- $\pm 150$  mm per l'uscita superiore
- $\pm 200$  mm per l'uscita centrale superiore

Collegare i terminali (P/P1, N/P2) dell'alloggiamento superiore del comando a distanza con i terminali (P1, P2) dell'unità interna. (P1 e P2 non hanno polarità).

### 3-5-1 Uscita posteriore

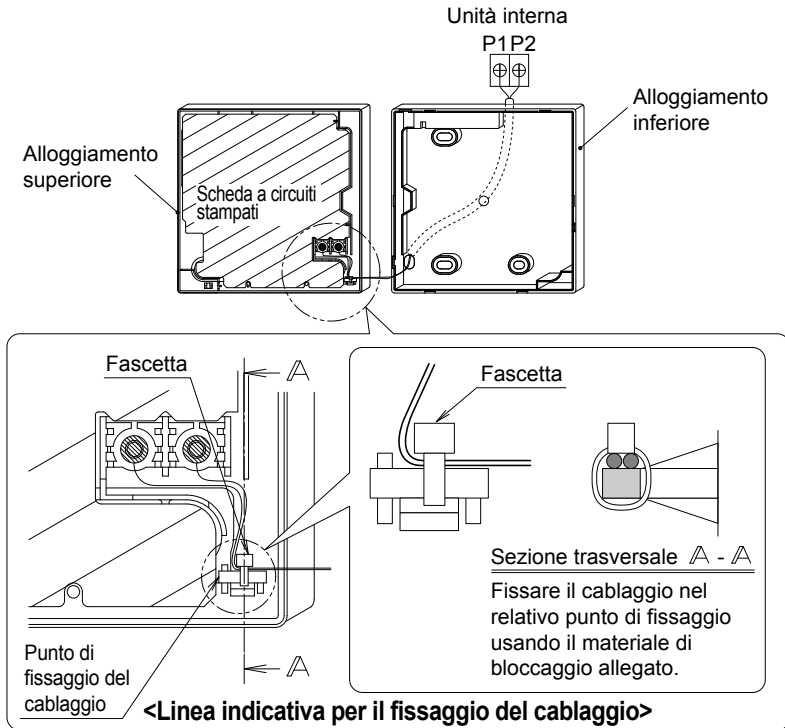



### 3-5-2 Uscita sinistra

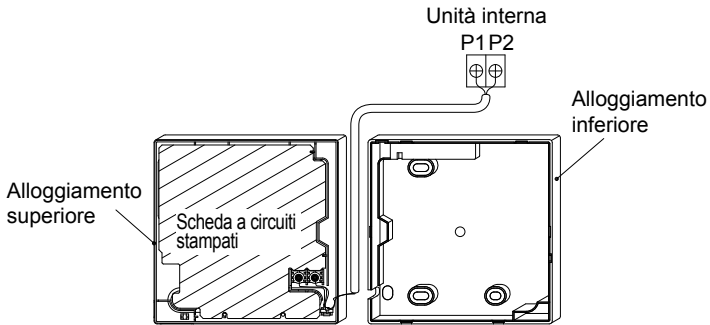

### 3-5-3 Uscita superiore

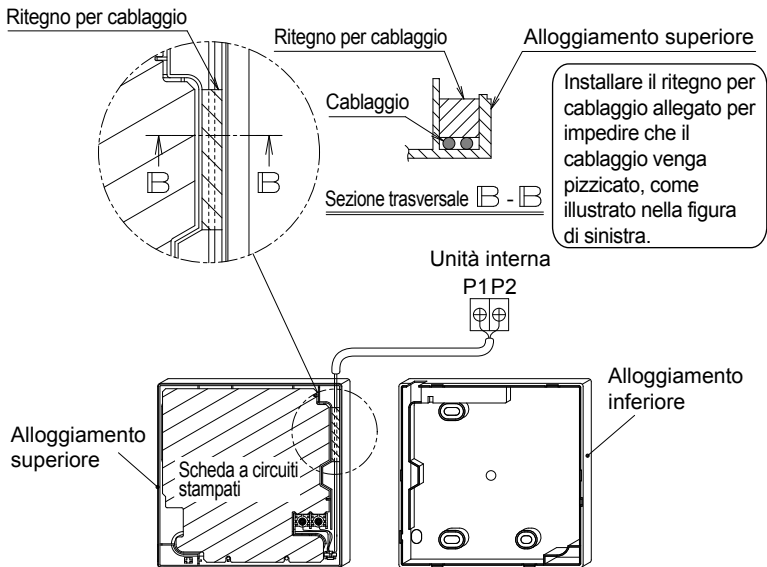

### 3-5-4 Uscita superiore centrale

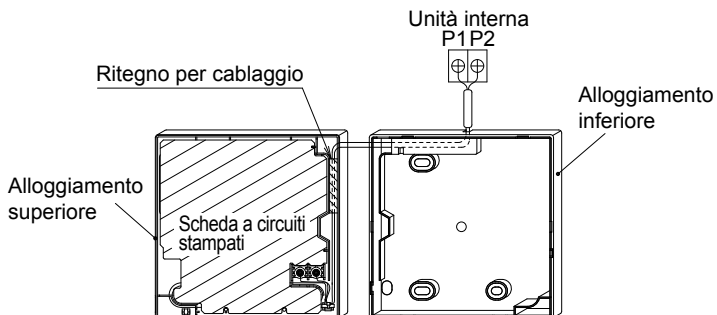

## **⚠ ATTENZIONE**

- Durante l'effettuazione dei collegamenti elettrici, tenere il cablaggio separato dalla linea dell'alimentazione, per non ricevere rumori elettrici (rumori esterni).
- Sigillare accuratamente l'entrata del cablaggio con dello stucco (da reperire localmente) per impedire l'ingresso di insetti o simili.

### **3-6 Procedura di fissaggio dell'alloggiamento inferiore.**

Nel caso di tiraggio del cablaggio centrale verso l'alto o verso all'indietro, si veda come prima cosa la procedura di cablaggio, perché prima di eseguire il fissaggio è necessario eseguire il cablaggio dell'alloggiamento.

#### **3-6-1 In caso d'installazione a parete**

Eseguire il fissaggio utilizzando le viti da legno (2×) allegate.

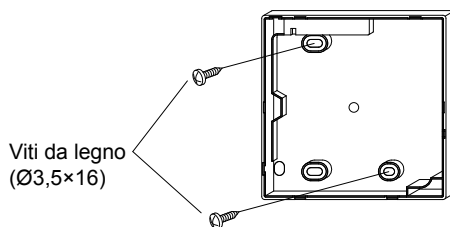

#### **3-6-2 In caso d'installazione sulla scatola dell'interruttore**

Eseguire il fissaggio utilizzando le viti piccole (2×) allegate.

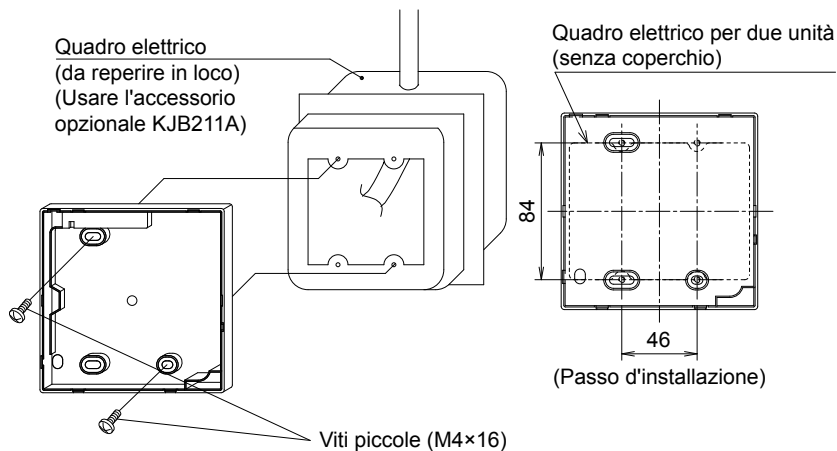

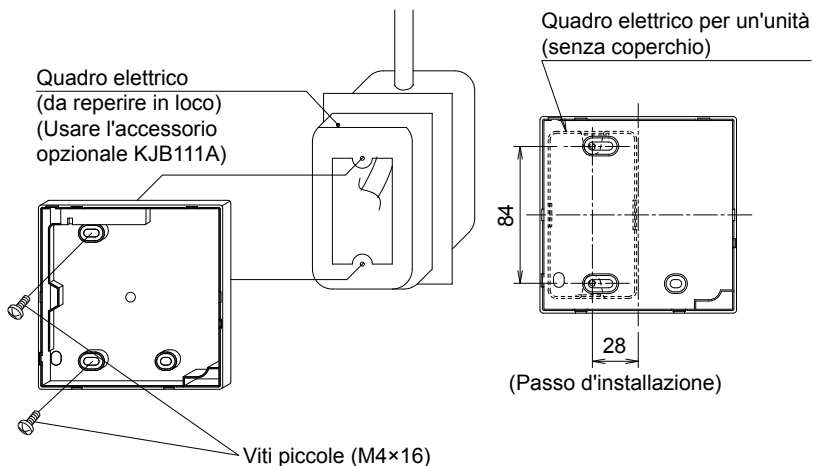

### ⚠ ATTENZIONE

- Selezionare se possibile un punto piatto per installare la parte frontale.
- Non serrare troppo le viti d'installazione per non deformare l'alloggiamento inferiore.

## 3-7 Installare l'alloggiamento superiore nella posizione iniziale.

- Allineare l'alloggiamento superiore con le linguette dell'alloggiamento inferiore (6 punti), inserire ed installare l'alloggiamento superiore.
- Eseguire accuratamente il cablaggio onde evitare l'intrappolamento dei cavi.
- Staccare il sigillo protettivo attaccato all'alloggiamento superiore.

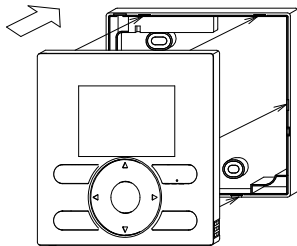

# 4. Funzioni e voci del menu dei pulsanti del comando a distanza

## 4-1 Funzioni e voci del menu

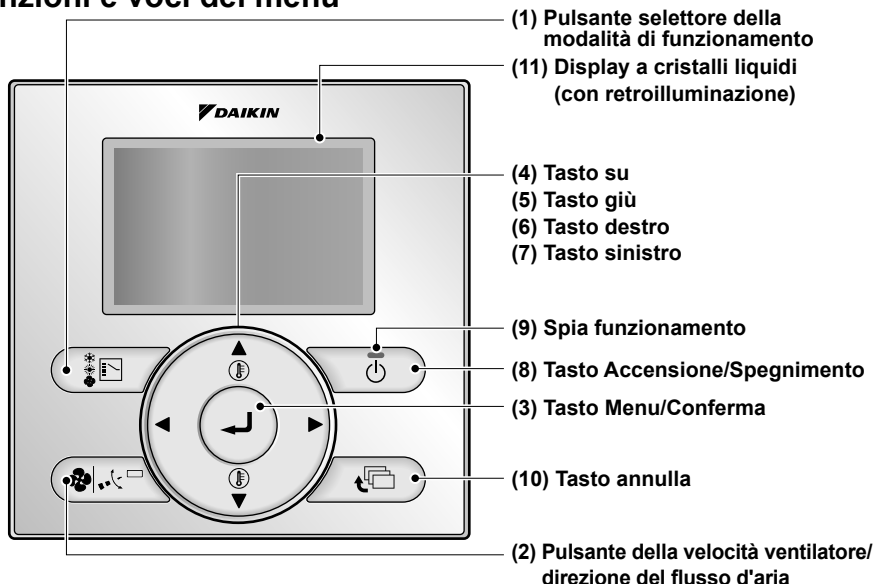

### (1) Tasto selettore della modalità di funzionamento

Usato per modificare la modalità.

### (2) Pulsante della velocità ventilatore/ direzione del flusso d'aria

Usato per mostrare la schermata d'impostazione della velocità ventilatore e della direzione del flusso d'aria.

### (3) Tasto Menu/Conferma

- Usato per indicare il menu principale. (Per i dettagli del menu principale, si veda il manuale d'uso).
- Usato per confermare la voce dell'impostazione selezionata.

### Menu principale

Direzione aria  
Avvio Rapido  
Ventilazione  
Opz. Risparmio Energetico  
Impostazione  
Autopulizia filtro  
Info Manutenzione  
Configurazione  
Impostazione Attuale  
Ora & Calendario  
Linguaggio

\*In base al modello collegato

#### (4) Pulsante su ▲

- Usato per aumentare la temperatura impostata.
- Le voci successive che appaiono in alto verranno evidenziate. (Tenendo premuto il pulsante, le voci evidenziate scorreranno ripetutamente).
- Usato per modificare la voce selezionata.

#### (5) Pulsante giù ▼

- Usato per diminuire la temperatura impostata.
- Le voci successive che appaiono nella parte inferiore verranno evidenziate. (Tenendo premuto il pulsante, le voci evidenziate scorreranno ripetutamente).
- Usato per modificare la voce selezionata.

#### (6) Pulsante destra ►

- Usato per evidenziare le voci successive sul lato destro.
- I contenuti visualizzati passano alla schermata successiva.

#### (7) Pulsante sinistra ◀

- Usato per evidenziare le voci successive sul lato sinistro.
- I contenuti visualizzati passano alla schermata precedente.

#### (8) Tasto Accensione/Spengimento

Premere il tasto una volta per avviare il funzionamento; premere nuovamente per arrestarlo.

#### (9) Spia funzionamento

La spia verde rimane accesa durante il funzionamento. Se si verifica un malfunzionamento, la spia inizia a lampeggiare.

#### (10) Tasto Annulla

- Usato per tornare alla schermata precedente.
- Tenere premuto questo pulsante per 4 secondi o più per visualizzare il menu Impostazioni per l'assistenza.

#### (11) Display a cristalli liquidi (con retroilluminazione)

Premendo un qualsiasi pulsante di funzionamento, la retroilluminazione resterà accesa per circa 30 secondi.

#### Menu Impostazioni di servizio

Test di funzionamento  
Contatto Manutenzione  
Impostazioni sul posto  
Min Differenziale di Temp  
Indirizzo gruppo  
Indirizzo AirNet unità interna  
Indirizzo AirNet unità esterna  
Cronologia Errori  
Stato unità interna  
Stato Unità Esterna  
Ventilatore forzato ON  
Passa a Comando Secondario  
Indicatore filtro  
Test Autopuliz. Filtro  
Ind. Spazzole/Filtro  
Disab. Auto puliz. Filtro

\*In base al modello collegato

### ⚠ ATTENZIONE

- Azionare il pulsante mentre la retroilluminazione è accesa. Anche il tasto di Accensione/Spengimento può essere premuto con la retroilluminazione accesa.
- Quando 1 unità interna è comandata da 2 comandi a distanza, si accenderà la retroilluminazione del comando a distanza che verrà utilizzato per primo.
- Per azionare il pulsante Su/Giù/Sinistra/Destra, premere sempre ▲, ▼, ◀, o ►.

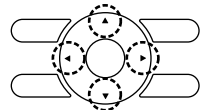

## 4-2 Visualizzazioni delle descrizioni delle funzioni dei tasti

### <Schermata del menu Impostazioni per l'assistenza>

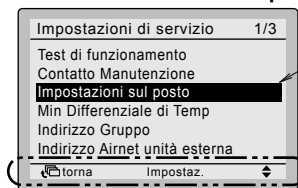

Visualizzazione evidenziata (voci selezionate)

Nella schermata di impostazione della visualizzazione (voci selezionate) evidenziata, appare la descrizione del funzionamento dei pulsanti.

## 5. Accensione

- Accertarsi che il cablaggio dell'unità esterna e di quella interna sia stato completato.
- Prima dell'accensione, accertarsi che il coperchio del quadro elettrico delle unità interne ed esterne sia chiuso.

**5-1** Dopo l'accensione viene visualizzato quanto segue.  
"Controllo in corso del collegamento  
Si prega di attendere in stand-by"

Mentre sono attive le visualizzazioni sopra riportate, la retroilluminazione non si accende premendo un tasto.

**Se 1 unità interna è controllata da 2 telecomandi:**

Assicurarsi di impostare il comando secondario durante la visualizzazione riportata sopra. Premere e tener premuto per minimo 4 secondi il tasto selettore della Modalità di funzionamento del comando a distanza da impostare. Quando la visualizzazione passa dal comando principale al comando secondario, significa che l'impostazione è completa.

### <Comando principale>

**5-1**

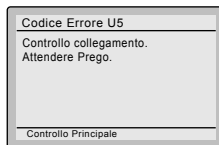
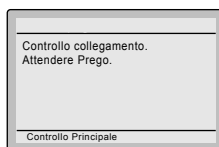

**5-2**

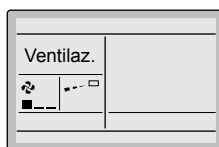

### <Comando secondario>

**5-1**

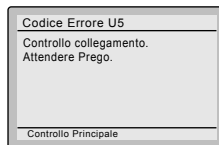
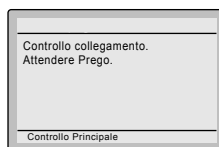

Premere e tener premuto per minimo 4 secondi il tasto selettore della Modalità di funzionamento del lato del comando secondario.

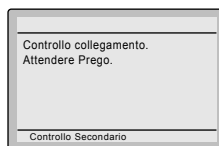

### <Schermata di base>

**5-2**

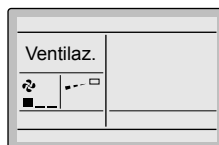

**5-2** Viene visualizzata la schermata di base.

### **⚠ ATTENZIONE**

Se all'accensione il comando a distanza secondario non è impostato, nel caso di un'unità comandata da due comandi a distanza, sulla schermata di controllo dei collegamenti apparirà il messaggio "Codice Errore: U5".

Selezionare il comando secondario premendo il pulsante selettore della Modalità di funzionamento da uno dei comandi per minimo 4 secondi.

Se la schermata di base non rimane visualizzata per più di 2 minuti dopo che è apparsa la scritta "comando a distanza secondario", spegnere l'alimentazione e controllare il cablaggio.

### **NOTA**

Per selezionare una lingua diversa, fare riferimento al capitolo **12. Lingua**.  
(Vedere pagina 26).

# 6. Impostazioni in loco

**6-1** Premere e tener premuto per minimo 4 secondi il tasto Annulla. Viene visualizzato il menu Impostazioni di servizio.

**6-2** Selezionare **Impostazioni in loco** nel menu Impostazioni di servizio, quindi premere il pulsante Menu/Invio. Viene visualizzata la schermata Impostazioni in loco.

**6-3** Evidenziare la modalità quindi selezionare il "N. modalità" desiderato utilizzando il pulsante ▲▼ (su/giù).

**6-4** Se si deve eseguire un'impostazione per unità interna durante il comando di gruppo (nel caso in cui siano selezionati N. modalità quali **20**, **21**, **22**, **23**, **25**), evidenziare il N. unità e selezionare il "N. unità interna" da impostare utilizzando il pulsante ▲▼ (su/giù). (Nel caso di un'impostazione di gruppo, quest'operazione non è necessaria).

Nel caso d'impostazioni singole per ogni unità interna, vengono visualizzate le impostazioni attuali. E, N. SECONDO CODICE " - " significa nessuna funzione.

**6-5** Evidenziare il N. SECONDO CODICE del N. PRIMO CODICE da modificare, quindi selezionare il "N. SECONDO CODICE" desiderato usando il pulsante ▲▼ (su/giù). Sono disponibili varie impostazioni identiche del numero della modalità.

Nel caso di un'impostazione di gruppo, vengono visualizzati tutti i N. SECONDO CODICE che potrebbero essere impostati come " \* ". " \* " viene modificato nel N. SECONDO CODICE da impostare. E, N. SECONDO CODICE " - " significa nessuna funzione.

<Schermata di base>

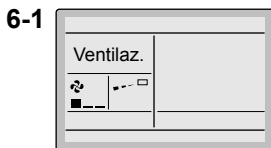

Premere e tener premuto per minimo 4 secondi il tasto Annulla mentre la retroilluminazione è accesa.



<Schermata del menu Impostazioni di servizio>

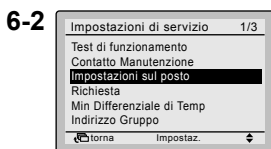

Premere il pulsante Menu/Conferma.



<Schermata Impostazioni in loco>

In caso d'impostazione singola per ogni unità interna



In caso di impostazione di gruppo



N° DEL SECONDO CODICE  
N° DEL PRIMO CODICE (SW)



Premere il pulsante Menu/Conferma.



**6-6** Premere il pulsante Menu/ Conferma. Viene visualizzata la schermata di conferma dell'impostazione.

**6-7** Selezionare **Si** e premere il tasto Menu/Conferma. I dettagli delle impostazioni vengono salvati e ricompare la schermata Impostazioni in loco.

**6-8** In caso di modifiche multiple alle impostazioni, ripetere i punti da "6-3" a "6-7".

**6-9** Dopo aver completato tutte le modifiche alle impostazioni, premere il tasto Annulla due volte.

**6-10** La retroilluminazione si spegne e appare il messaggio "Controllo in corso del collegamento Attendere in stand-by" durante l'inizializzazione. Dopo l'inizializzazione, torna la schermata di base.

### **ATTENZIONE**

- Quando viene installato un accessorio opzionale sull'unità interna, le impostazioni dell'unità interna possono essere modificate. Si veda il manuale dell'accessorio opzionale.
- Per i dettagli relativi alle impostazioni locali dell'unità esterna, si veda il manuale d'installazione in dotazione all'unità esterna.



### <Schermata conferma impostazioni>

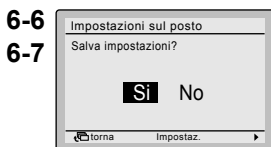

Premere il pulsante Menu/ Conferma.



Conferma impostazioni

N° Modalità Nota) 1	N° DEL PRIMO CODICE	Descrizione dell'impostazione		N° DEL SECONDO CODICE Nota) 2					
				01	02	03	04		
10 (20)	0	Contaminazione Filtro Pesante/Leggera (Impostare per configurare quando visualizzare il messaggio di pulizia del filtro dell'aria) (Quando la contaminazione del filtro è pesante, dimezzare l'intervallo di visualizzazione del messaggio di pulizia del filtro dell'aria)	Filtro a lunghissima durata	Leggero	Pesante	±10000 ore	±5000 ore	—	—
			Filtro a lunga durata			±2500 ore	±1250 ore		
			Filtro standard			±200 ore	±100 ore		
	1	Tipo di filtro a lunga durata (impostazione dell'indicazione della durata del filtro). (Modificare l'impostazione se viene installato un filtro a lunghissima durata)	Filtro a lunga durata	Filtro a durata extra-lunga	—	—			
2	Sensore del termostato nel comando a distanza	Usare	Non usare	—	—				
3	Intervallo del conteggio della visualizzazione del messaggio di pulizia filtro (impostare quando il segno del filtro non va visualizzato)	Visualizzazione	Non visualizzare	—	—				
11 (21)	0	Impostazione del numero di unità interne SkyAir collegate contemporaneamente (impostare in caso di sistemi che funzionano contemporaneamente)	Paio	Gemello	Triplo	Doppio gemello			
12 (22)	1	Entrata ACCENSIONE/ SPEGNIMENTO dall'esterno (impostare quando l'ACCENSIONE/ SPEGNIMENTO forzato deve essere attivato dall'esterno).	SPEGNIMENTO Forzato	Funzionamento ACCENSIONE/ SPEGNIMENTO	—	—			
	2	Commutazione differenziale termostato (impostare in caso di uso di un sensore remoto).	1°C	0,5°C	—	—			
13 (23)	0	Velocità uscita dell'aria elevata (per applicazioni con soffitti alti).	≤2,7 m	>2,7≥3,0 m	>3,0≥3,5 m	—			
	1	Selezione della direzione del getto (impostare se è stato installato un kit con cuscinetto di bloccaggio).	Flusso a 4 vie	Flusso a 3 vie	Flusso a 2 vie	—			
	3	Selezione della funzione del getto (impostare in caso di uso di un pannello decorativo per l'uscita).	Dotato	Non dotato	—	—			
	4	Impostazione gamma direzione getto.	Superiore	Normale	Inferiore	—			
	6	Impostazione della pressione statica esterna (impostare in base alla resistenza del condotto collegato) (per FHYK, seguire l'impostazione per soffitto alto)	Normale (Normale)	Pressione statica elevata (Soffitto alto)	Pressione statica bassa	— —			
15 (25)	3	Funzionamento pompa di scarico con umidificazione.	Dotato	Non dotato	—	—			

N° Modalità Nota) 1	N° DEL PRIMO CODICE	Descrizione dell'impostazione	N° DEL SECONDO CODICE Nota) 2			
			01	02	03	04
1c	1	Sensore termostato nel comando a distanza (solo per la funzione Modalità automatica e la funzione Ripristina)	Non usare	Usare	—	—
1e	2	Funzione Ripristina	Non usare	Solo caldo	Solo freddo	Freddo e caldo

Note)

1. Sebbene l'impostazione sia eseguita interamente nel gruppo, impostare il N° Modalità tra parentesi quando deve essere eseguita un'impostazione singola per ogni unità interna o una verifica dopo l'impostazione.
2. Il N. SECONDO CODICE, quando spedito dalla fabbrica, è impostato su "01". Tuttavia, per i casi seguenti, esso viene impostato su "02".
  - Impostazione gamma direzione getto dell'aria (eccetto cassetta round flow)
  - Sensore del termostato nel comando a distanza (solo SkyAir)
  - Sensore termostato nel comando a distanza solo per la funzione modalità automatica e la funzione Ripristina
3. Le funzioni di cui non dispone l'unità interna non vengono visualizzate.

# 7. Prova del metodo di funzionamento (in caso di SkyAir)

\* In caso di VRV, si veda il manuale in dotazione all'unità esterna.

**Si vedano anche i manuali d'installazione in dotazione all'unità interna e a quella esterna.**

- Assicurarsi che il cablaggio dell'unità interna e di quella esterna sia stato completato.
- Controllare che il coperchio del quadro elettrico dell'unità interna e quello dell'unità esterna siano chiusi.
- Dopo aver completato la posa delle tubazioni del refrigerante e dello scarico e il cablaggio elettrico, pulire l'interno dell'unità interna ed il pannello decorativo.
- Eseguire il test di funzionamento in base alla seguente procedura.

**7-1** Assicurarsi di attivare l'alimentazione minimo 6 ore prima dell'avvio del funzionamento con il pannello frontale chiuso per proteggere il compressore.

**7-2** Accertarsi che le valvole di arresto del liquido e del gas siano aperte.  
**<Assicurarsi che il pannello esterno e il coperchio delle tubazioni siano chiusi prima di avviare il funzionamento (pericolo di elettrocuzione). >**

\* Dopo aver eseguito lo spurgo dell'aria mediante pompa a vuoto, la pressione del refrigerante potrebbe non salire, nonostante la valvola di arresto sia aperta. Questo succede perché il sistema refrigerante dell'unità esterna è bloccato dalla valvola di espansione elettrica o simili. Il funzionamento non presenta problemi.

**7-3** Impostare la modalità di funzionamento su raffreddamento mediante il comando a distanza.

**7-4** Tenere premuto il pulsante Annulla per 4 secondi o più. Viene visualizzato il menu Impostazioni di servizio.

**7-5** Selezionare **Test di funzionamento** nel menu Impostazioni di servizio, quindi premere il pulsante Menu/Invio. Il sistema torna alla schermata di base e appare la scritta "Test Operat.".

## Note per la retroilluminazione

- Premendo un qualsiasi pulsante di funzionamento, la retroilluminazione resterà accesa per circa 30 secondi.
- Premere i tasti mentre è accesa la retroilluminazione. Anche il tasto di Accensione/Spegnimento può essere premuto con la retroilluminazione accesa.

### <Schermata di base>

7-3  
7-4

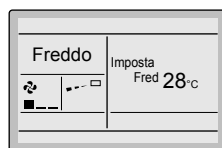

Premere e tener premuto per minimo 4 secondi il tasto Annulla mentre la retroilluminazione è accesa.

### <Schermata del menu Impostazioni per l'assistenza>

7-5

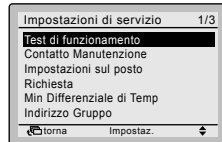

Premere il pulsante Menu/ Conferma.

**7-6** Premere il tasto Accensione/ Spegnimento entro circa 10 secondi. Il test di funzionamento parte. Verificare le condizioni di funzionamento per 3 minuti.

\* Nota) Nel caso delle procedure sopra riportate 7-5 e 7-6 in ordine inverso, può partire anche il test di funzionamento.

**7-7** Premere il pulsante della velocità ventilatore/direzione del flusso d'aria.

**7-8** Selezionare l'impostazione della direzione del flusso d'aria premendo il pulsante ► sulla schermata delle impostazioni.

Usare i pulsanti ▲▼ per modificare la direzione del flusso d'aria.

**7-9** Dopo aver confermato il funzionamento della direzione del getto, premere il tasto Menu/Conferma. Si torna alla schermata di base.

**7-10** Premere e tener premuto per minimo 4 secondi il tasto Annulla dalla schermata di base. Viene visualizzato il menu Impostazioni di servizio.

**7-11** Selezionare **Test di funzionamento** nel menu Impostazioni di servizio, quindi premere il pulsante Menu/Invio. Si torna alla schermata di base e viene eseguito il funzionamento normale.

**7-12** Verificare le funzioni in base al manuale d'uso.

**7-13** Se il pannello decorativo non è stato installato, spegnere l'alimentazione alla fine del test di funzionamento.

- Se i lavori interni non sono stati completati entro la fine del test di funzionamento, spiegare al cliente che il funzionamento non deve essere avviato prima del completamento dei lavori interni al fine di proteggere l'unità interna.

**(Se viene avviato il funzionamento, l'unità interna potrebbe essere contaminata con materiali come vernici o adesivi usati durante i lavori interni e da schizzi o fuoriuscite d'acqua).**

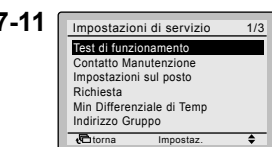

<Schermata di base>



Premere il pulsante Attivato/Disattivato (entro 10 secondi).

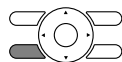

Premere il pulsante della velocità ventilatore/direzione del flusso d'aria.



Per selezionare l'impostazione della direzione del flusso d'aria, premere il pulsante ► (Destra) sulla schermata delle impostazioni.

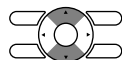

Cambiare la direzione del flusso d'aria usando il pulsante ▲▼ (Su/Giù).



Premere il pulsante Menu/Conferma.



Premere e tener premuto per minimo 4 secondi il tasto Annulla mentre la retroilluminazione è accesa.



Premere il pulsante Menu/Conferma.

## **ATTENZIONE**

- Se non è possibile alcuna operazione a causa di un malfunzionamento, vedere quanto segue **Metodo diagnosi del guasto**.
- Una volta terminata la prova di funzionamento, controllare che non sia visualizzato il registro dei codici errore nella schermata Info Manutenzione del menu principale in base alla procedura che segue.

**7-14** Premere il tasto Menu/Conferma dalla schermata di base. Viene visualizzata la schermata del menu principale.

**7-15** Selezionare **Info Manutenzione** nel menu principale, quindi premere il pulsante Menu/Invio.

**7-16** Viene visualizzata la schermata Info Manutenzione. Verificare che i codici degli errori rilevati non siano visualizzati sullo schermo.

\* Se non vengono visualizzati sullo schermo i codici degli errori rilevati significa che lo stato è normale.

**7-17** Se vengono visualizzati i codici degli errori rilevati, eseguire una diagnosi del guasto facendo riferimento alla <Lista dei codici d'errore> nel manuale d'installazione dell'unità interna. Una volta terminata la diagnosi dei guasti, tenere premuto il pulsante Attivato/Disattivato per almeno 4 secondi sulla schermata "Info Manutenzione", per cancellare il registro dei codici errore.

### **Metodo diagnosi del guasto**

- Se il comando a distanza visualizza una voce nella tabella seguente, verificare i dettagli nella tabella.
- Se si verifica un errore, sul display a cristalli liquidi appare la parola "codice" come illustrato nella figura a destra. Eseguire l'analisi dei guasti consultando il paragrafo "Elenco dei codici errore" nel manuale d'installazione dell'unità interna. E se viene confermato il N. unità che ha rilevato l'errore durante il comando di gruppo, vedere " **8. Procedura di controllo della Cronologia Errori**".

#### <Schermata di base>

**7-14**

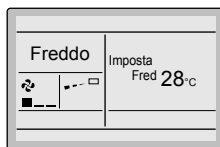

Premere il pulsante Menu/Conferma.

#### <Schermata menu principale>

**7-15**

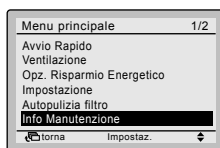

Premere il pulsante Menu/Conferma.

**7-16**

**7-17**

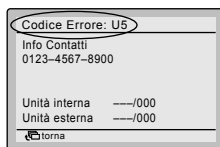

Premere e tenere premuto per minimo 4 secondi il tasto di Accensione/Spengimento mentre la retroilluminazione è accesa.

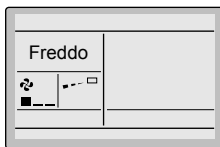

Visualizzazione comando a distanza	Descrizione
Nessuna visualizzazione	<ul style="list-style-type: none"> <li>● Blackout, errore voltaggio alimentazione o fase aperta</li> <li>● Cablaggio errato (tra unità esterna ed interna)</li> <li>● Guasto assemblaggio scheda a circuiti stampati interna</li> <li>● Scollegamento cablaggio comando a distanza</li> <li>● Guasto comando a distanza</li> <li>● Fusibile bruciato (unità esterna)</li> </ul>
La visualizzazione del messaggio "Controllo in corso del collegamento Attendere in stand by" viene attivata. *	<ul style="list-style-type: none"> <li>● Guasto assemblaggio scheda a circuiti stampati interna</li> <li>● Cablaggio errato (tra unità esterna ed interna)</li> </ul>

\* Anche se il messaggio "Controllo in corso del collegamento Attendere in stand-by" viene visualizzato per 90 secondi al massimo dopo l'accensione, questo non significa che è presente un guasto. (Individuare dopo 90 secondi).

## 8. Procedura di controllo della Cronologia Errori

**8-1** Premere e tener premuto per minimo 4 secondi il tasto Annulla dalla schermata di base. Viene visualizzato il menu Impostazioni di servizio.

**8-2** Selezionare **Cronologia Errori** nel menu Impostazioni di servizio, quindi premere il pulsante Menu/Invio. Appare la schermata con il menu Cronologia Errori.

**8-3** Selezionare **RC Cronologia errore** nel menu Cronologia Errori, quindi premere il pulsante Menu/Invio. I codici degli errori ed il N° unità possono essere confermati nella schermata di visualizzazione degli errori rilevati.

**8-4** Nella Cronologia Errori, vengono visualizzate nell'ordine 10 voci partendo da quella più recente.

**8-5** Premere il pulsante Annulla per 3 volte sulla schermata di visualizzazione della Cronologia Errori. Si torna alla schermata di base.

**8-1** <Schermata di base>



<Schermata del menu Impostazioni di servizio>

**8-2**

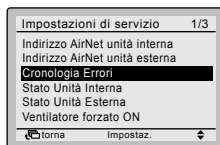

Premere il pulsante Menu/ Conferma.



**8-3**

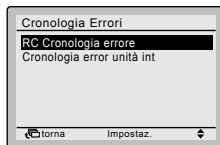

Premere il pulsante Menu/ Conferma.

**8-4**

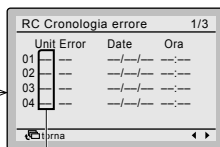

**8-5**

N° unità  
Ultimo rilevamento

# 9. Metodo di registrazione del contatto per la manutenzione

- Registrazione del contatto per la manutenzione.

**9-1** Premere e tener premuto per minimo 4 secondi il tasto Annulla dalla schermata di base.  
Viene visualizzato il menu Impostazioni di servizio.

**9-2** Selezionare **Contatto Manutenzione** nel menu Impostazioni di servizio, quindi premere il pulsante Menu/Invio. Viene visualizzata la schermata con il menu "Contatto Manutenzione".

**9-3** Selezionare **Contatto Manutenzione**, e premere il pulsante Menu/Invio.

**9-4** Inserire il numero di telefono. I numeri possono essere cambiati usando il pulsante ▲▼ (Su/Giù). Inserire partendo da sinistra, gli spazi vuoti devono essere lasciati come " - ".

**9-5** Premere il pulsante Menu/Conferma. Viene visualizzata la schermata di conferma dell'impostazione.

**9-6** Selezionare **Si** e premere il tasto Menu/Conferma. I dettagli delle impostazioni vengono determinati e ricompare la schermata del menu Impostazioni di servizio.

**9-7** Premere il tasto Annulla una volta. Si torna alla schermata di base.

**9-1** <Schermata di base>



<Schermata del menu Impostazioni di servizio>

**9-2**

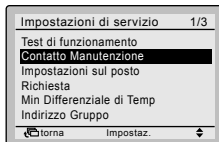

Premere il pulsante Menu/Conferma.



**9-3**

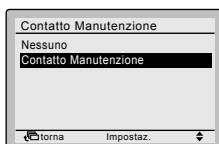

Premere il pulsante Menu/Conferma.



**9-4**

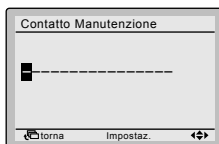

**9-5**

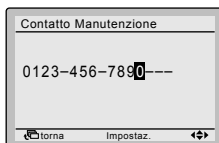

Premere il pulsante Menu/Conferma.



<Schermata conferma impostazioni>

**9-6**

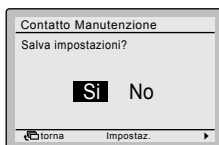

Premere il pulsante Menu/Conferma.



<Schermata del menu Impostazioni di servizio>



# 10. Conferma dei dettagli registrati

**10-1** Premere il tasto Menu/Conferma dalla schermata di base.

Viene visualizzato il menu principale. Selezionare **Info Manutenzione** nel menu principale, quindi premere il pulsante Menu/Invio.

**10-2** Premere il tasto Annulla due volte. Si torna alla schermata di base.

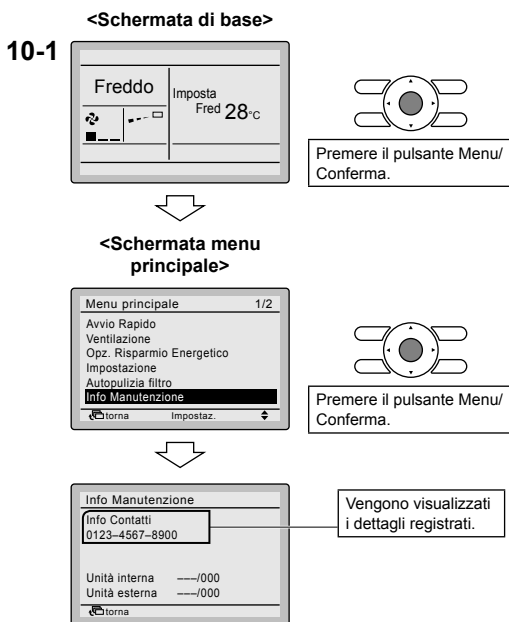

# 11. Ora & Calendario

**11-1** Premere il tasto Menu/Conferma dalla schermata di base.

Viene visualizzato il menu principale. Selezionare **Ora & Calendario** nel menu principale, quindi premere il pulsante Menu/Invio.

**11-2** Premere i pulsanti ▲▼ per selezionare **Data & Ora** nella schermata Orologio e Calendario.

\* La schermata di Data & Ora apparirà non appena si premerà il pulsante Menu/Invio.

**11-3** Selezionare "Anno", "Mese", "Giorno" e ora utilizzando il pulsante ◀▶ (Sinistra/Destra) quindi impostare il valore con il pulsante ▲▼ (Su/Giù) nella schermata di impostazione dell'orologio. Mentre si preme e si tiene premuto il tasto, le cifre cambiano ripetutamente.

\* Il giorno della settimana viene impostato automaticamente.

**11-4** Premere il pulsante Menu/Conferma. Viene visualizzata la schermata di conferma dell'impostazione.

**11-5** Selezionare **SI** e premere il tasto Menu/Conferma. I dettagli dell'impostazione vengono confermati e si torna alla schermata di base.

\* Se la durata dell'ammanco di corrente supera le 48 ore, è necessario procedere con un resettaggio.

<Schermata di base>



<Schermata menu principale>

**11-1**

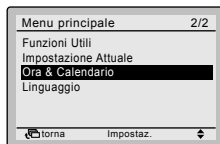

Premere il pulsante Menu/Conferma.



**11-2**

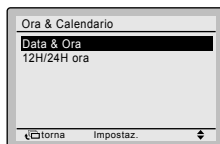

Premere il pulsante Menu/Conferma.



**11-3**

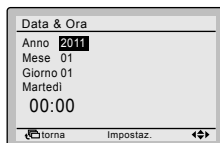

**11-4**



Premere il pulsante Menu/Conferma.



**11-5**

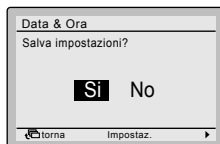

Premere il pulsante Menu/Conferma.



<Schermata di base>

# 12. Lingua

**12-1** Premere il tasto Menu/Conferma dalla schermata di base.

Viene visualizzato il menu principale. Selezionare **Linguaggio** nel menu principale, quindi premere il pulsante Menu/Invio.

**12-2** Premere i pulsanti ▲▼ (Su/Giù) per selezionare "Linguaggio" nella schermata Lingua.

English/Deutsch/Français/Español/Italiano/Ελληνικά/Nederlands/Portugues/Русский/Türkçe/Polski  
Premere il pulsante Menu/Invio.

I dettagli dell'impostazione vengono confermati e si torna alla schermata di base.

<Schermata di base>



<Schermata menu principale>

**12-1**

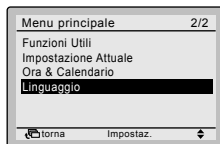

Premere il pulsante Menu/Conferma.



**12-2**



# 13. Pulsanti di divieto

- Limitazione del numero di pulsanti azionabili.

**13-1** Premere il tasto Menu/Conferma dalla schermata di base. Viene visualizzato il menu principale. Normalmente, nel menu principale non appare la scritta "Blocca Funzione". Per visualizzare "Blocca Funzione", premere il pulsante Menu/Invio per 4 secondi.

**13-2** Selezionare **Blocca Funzione** nel menu principale, quindi premere il pulsante Menu/Invio.

**13-3** Selezionare **Comandi inibiti** nel menu principale, quindi premere il pulsante Menu/Invio.

**13-4** Selezionare "Su/Giù/S/D", "Attivato/Disattivato", "Modalità", "Vel. Vent." usando il pulsante ◀▶ (Sinistra/Destra) e impostare con il pulsante ▲▼ (Su/Giù).

**13-5** Premere il pulsante Menu/Conferma. Viene visualizzata la schermata di conferma dell'impostazione.

**13-6** Selezionare **Si** e premere il tasto Menu/Conferma. I dettagli dell'impostazione vengono confermati e si torna alla schermata di base.

Se si desidera limitare il numero di pulsanti azionabili sul comando a distanza da definirsi "secondario", iniziare collegando solo questo comando a distanza all'unità. Verificare innanzitutto che questo comando sia impostato su "principale" (dalla fabbrica), cambiare le limitazioni delle impostazioni preferite e solo allora impostare il comando a distanza su "secondario".

**13-7** Per bloccare il pulsante menu nella schermata di base, procedere come segue:  
 1. Mantenere premuto il pulsante ▶.  
 2. Quindi premere simultaneamente gli altri 3 tasti indicati mentre si mantiene premuto il pulsante ▶.

Per sbloccare il pulsante menu nella schermata di base, seguire la stessa procedura.

NOTA: Quando si preme un pulsante di divieto, appare  sullo schermo.

<Schermata di base>



<Schermata menu principale>

13-1

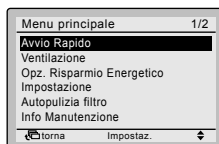

Premere il pulsante Menu/Invio per 4 secondi.



13-2

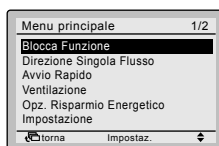

Premere il pulsante Menu/Conferma.



13-3

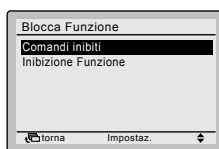

Premere il pulsante Menu/Conferma.



13-4

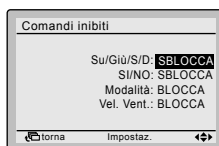

Premere il pulsante Menu/Conferma.

13-5



13-6

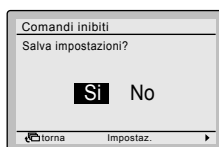

Premere il pulsante Menu/Conferma.



<Schermata di base>

13-7

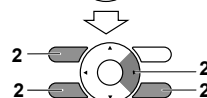
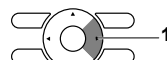

# 14. Funzione di divieto

- Limitazione del numero di funzioni azionabili.

**14-1** Premere il tasto Menu/Conferma dalla schermata di base.

Viene visualizzato il menu principale. Normalmente, nel menu principale non appare la scritta "Blocca Funzione". Per visualizzare "Blocca Funzione", premere il pulsante Menu/Invio per 4 secondi.

**14-2** Selezionare **Blocca Funzione** nel menu principale, quindi premere il pulsante Menu/Invio.

**14-3** Selezionare **Inibizione Funzione** nel menu, quindi premere il pulsante Menu/Invio.

**14-4** Selezionare la funzione utilizzando il pulsante ◀▶ (Sinistra/Destra) e impostare usando il pulsante ▲▼ (Su/Giù).

**14-5** Premere il pulsante Menu/Conferma. Viene visualizzata la schermata di conferma dell'impostazione.

**14-6** Selezionare **SI** e premere il tasto Menu/Conferma. I dettagli dell'impostazione vengono confermati e si torna alla schermata di base.

Se si desidera limitare il numero di funzioni azionabili sul comando a distanza da definirsi "secondario", iniziare collegando solo questo comando a distanza all'unità. Verificare innanzitutto che questo comando sia impostato su "principale" (dalla fabbrica), cambiare le limitazioni delle impostazioni preferite e solo allora impostare il comando a distanza su "secondario".

NOTA: Se una funzione è vietata, verrà visualizzato  accanto alla funzione nella schermata del menu principale.

<Schermata di base>



<Schermata menu principale>

14-1

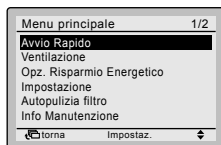

Premere il pulsante Menu/Invio per 4 secondi.



14-2

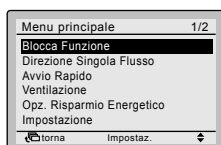

Premere il pulsante Menu/Conferma.



14-3

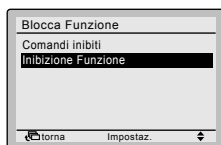

Premere il pulsante Menu/Conferma.



14-4

14-5

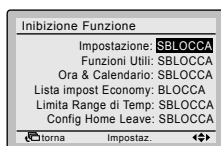

Premere il pulsante Menu/Conferma.



14-6

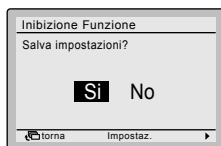

Premere il pulsante Menu/Conferma.



<Schermata di base>

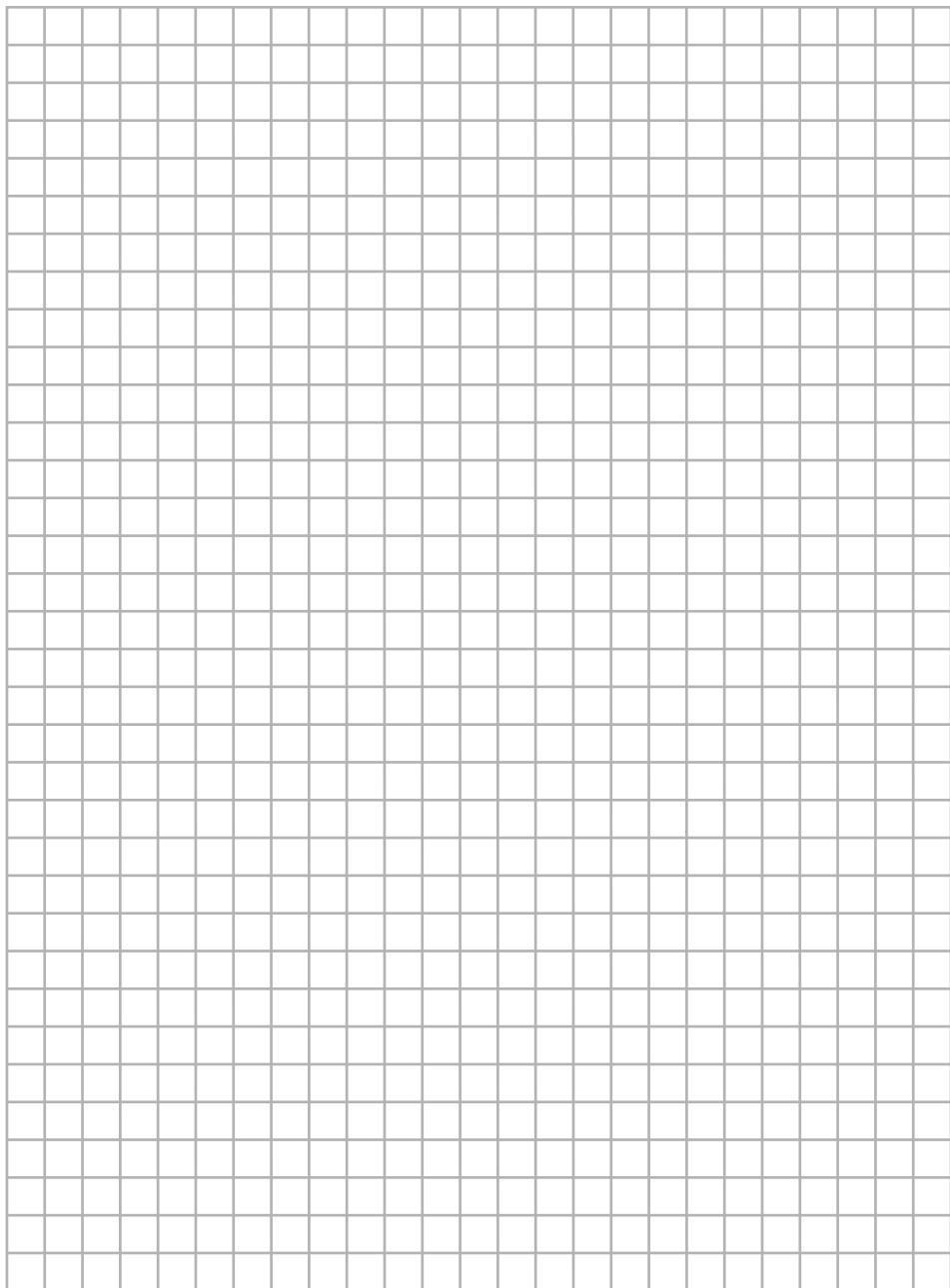

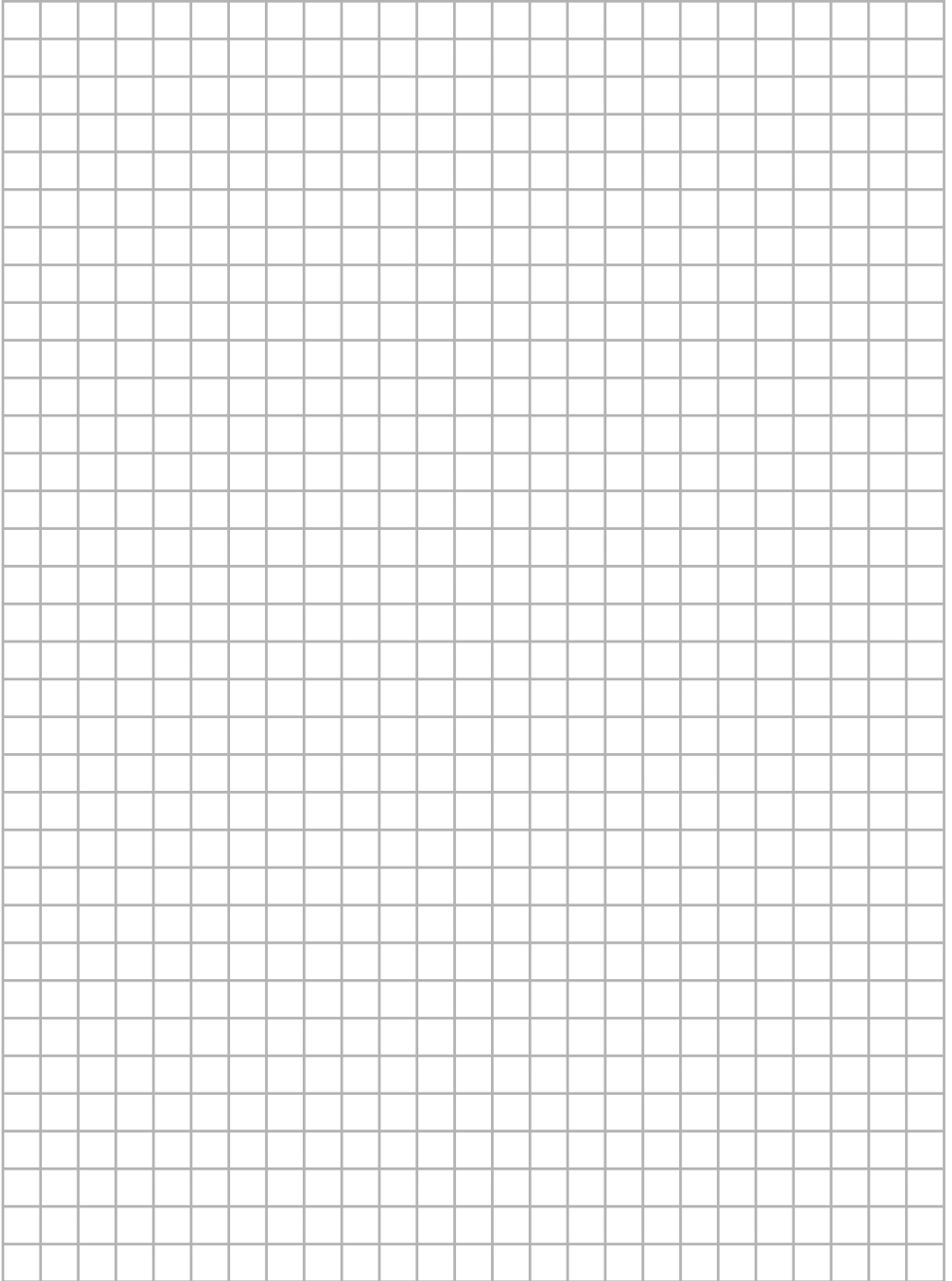

**DAIKIN EUROPE N.V.**

Zandvoordestraat 300, B-8400 Oostende, Belgium

Copyright 2011 Daikin