

DAIKIN

KABELFERN- BEDIENUNG

INSTALLATIONSANLEITUNG

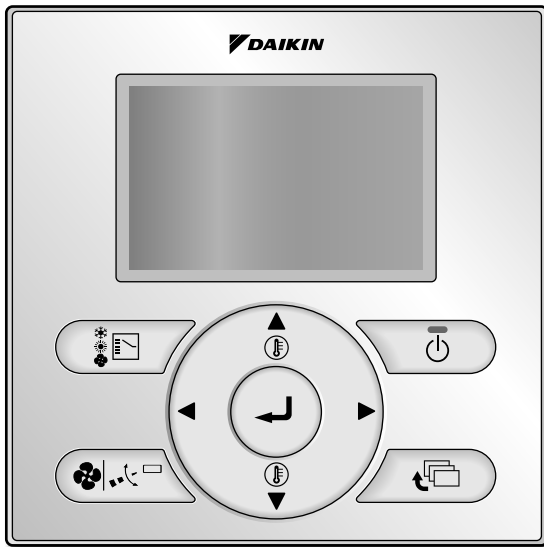

BRC1E52A7

Bitte lesen Sie diese Installationsanleitung durch, bevor Sie mit der Installation dieses Produkts beginnen.

Inhalt

1. Sicherheitshinweise	2
2. Zubehör	4
3. Fernbedienungs-Installationsverfahren	4
4. Funktionen und Menüelemente der Fernbedienungstasten	10
5. Einschalten	12
6. Bauseitige Einstellungen	13
7. Testbetriebsmethode (im Falle von SkyAir)	17
8. Prüfverfahren des Fehlerspeichers	20
9. Verfahren zur Registrierung des Servicekontakts	21
10. Überprüfung der registrierten Details	22
11. Uhrzeit & Kalender	23
12. Sprache	24
13. Tastensperre	25
14. Funktionssperre	27



1. Sicherheitshinweise

Bei der englischen Fassung der Anleitung handelt es sich um das Original. Bei den Anleitungen in anderen Sprachen handelt es sich um Übersetzungen des Originals.

■ Nehmen Sie auch die dem Innengerät beiliegende Installationsanleitung zur Hand.

Bitte lesen Sie die "Sicherheitshinweise" sorgfältig durch, bevor Sie die Klimaanlage installieren, um die korrekte Installation zu gewährleisten.

- Die hier beschriebenen Warnhinweise sind mit **WARNUNG** und **ACHTUNG** gekennzeichnet. Sie enthalten wichtige Informationen bezüglich der Sicherheit. Beachten Sie unbedingt alle Warnhinweise.

 WARNUNG	Eine Missachtung dieser Anweisungen kann zu Körperverletzungen oder Tod führen.
 ACHTUNG	Eine Missachtung dieser Anweisungen kann zu Sachbeschädigung oder Körperverletzungen führen, die je nach den Umständen ernsthaft sein können.

- Führen Sie nach Abschluss der Installation einen Probelauf durch, um etwaige Fehler festzustellen, und erklären Sie dem Kunden anhand der Bedienungsanleitung, wie die Klimaanlage zu bedienen und zu pflegen ist. Bitten Sie den Kunden, die Installationsanleitung zusammen mit der Bedienungsanleitung für späteres Nachschlagen aufzubewahren.

 WARNUNG	
Beauftragen Sie Ihren Händler oder qualifiziertes Personal mit der Installation der Anlage. Versuchen Sie nicht, die Fernbedienung selbst zu installieren. Eine unsachgemäße Installation kann zu Wasserlecks, elektrischen Schlägen oder Brand führen.	
Wenden Sie sich bezüglich eines Standortwechsels und einer Neuinstallation der Fernbedienung an Ihren Händler. Eine unsachgemäße Installation kann zu Wasserlecks, elektrischen Schlägen oder Brand führen.	
Installieren Sie die Fernbedienung gemäß den Anweisungen in dieser Installationsanleitung. Eine unsachgemäße Installation kann zu Wasserlecks, elektrischen Schlägen oder Brand führen.	
Verwenden Sie nur vorgeschriebenes Zubehör und Teile für die Installationsarbeiten. Bei Verwendung ungeeigneter Teile besteht die Gefahr, dass das Gerät herunterfällt oder ein Wasserleck, elektrischer Schlag oder Brand verursacht wird.	
Installieren Sie die Fernbedienung auf einem Fundament, das stark genug für das Gewicht der Fernbedienung ist. Ein Fundament von unzureichender Tragfähigkeit kann zu Herunterfallen der Fernbedienung und Unfällen mit Verletzungen führen.	
Elektroarbeiten müssen gemäß den relevanten lokalen und nationalen Bestimmungen und den Anweisungen in dieser Installationsanleitung durchgeführt werden. Verwenden Sie nur einen festgeschalteten Stromkreis. Unzureichende Stromkreis Kapazität und unsachgemäße Arbeitsausführung können zu elektrischen Schlägen oder Brand führen.	
Führen Sie Installationsarbeiten immer bei abgeschalteter Stromversorgung durch. Eine Berührung mit Strom führenden Elektroteilen kann einen elektrischen Schlag verursachen.	
Unterlassen Sie jegliches Zerlegen, Umbauen oder Reparieren des Gerätes. Anderenfalls besteht die Gefahr von elektrischen Schlägen und/oder Brand.	

WARNUNG

Vergewissern Sie sich, dass die gesamte Verkabelung sicher befestigt ist, die vorgeschriebenen Kabeltypen verwendet werden und die Klemmenanschlüsse oder Kabel keiner Belastung ausgesetzt sind. Falsche Anschlüsse oder Befestigung der Kabel können zu abnormaler Wärmebildung oder einem Brand führen.

Die Wahl der Materialien und Installationen muss den zutreffenden nationalen und internationalen Normen entsprechen.

ACHTUNG

Um Lecks und elektrische Schläge durch Eindringen von Wasser oder Insekten zu vermeiden, füllen Sie die Kabeldurchgangsöffnung mit Kitt.

Um elektrische Schläge zu vermeiden, berühren Sie das Gerät nicht mit nassen Händen.

Waschen Sie die Fernbedienung nicht mit Wasser, weil dies zu elektrischen Schlägen oder Brand führen kann.

Installieren Sie Innen- und Außengerät sowie die Stromversorgungs- und Verbindungskabel in mindestens 1 m Abstand von Fernsehgeräten oder Radios, um Bildstörungen oder Rauschen zu vermeiden.

(Je nach der einfallenden Signalstärke ist ein Abstand von 1 m eventuell nicht ausreichend, um Rauschen zu vermeiden.)

Installieren Sie die Klimaanlage nicht an folgenden Orten:







1. Orte mit hoher Konzentration von Mineralölnebel oder Dampf (z. B. in einer Küche). Kunststoffteile können sich zersetzen, was zu Herunterfallen von Teilen oder Wasserlecks führen kann.
2. Orte, an denen korrosive Gase, wie z. B. Schwefelsäuregas, erzeugt werden. Korrosion von Kupferleitungen oder gelöteten Teilen kann zu Kältemittellecks führen.
3. Orte in der Nähe von Maschinen, die elektromagnetische Strahlung abgeben. Elektromagnetische Strahlung kann den Betrieb des Steuersystems stören und eine Funktionsstörung des Gerätes verursachen.
4. Orte, an denen brennbare Gase ausströmen können, an denen Kohlenstofffasern oder entzündliche Staubpartikel in der Luft vorhanden sind, oder an denen leicht flüchtige Zündstoffe, wie Lackverdünner oder Benzin, gehandhabt werden. Der Betrieb des Gerätes unter solchen Bedingungen kann zu einem Brand führen.
5. Orte mit hohen Temperaturen oder direkten Flampunkten. Erhitzung und/oder Zündung können verursacht werden.
6. Feuchte Bereiche oder Orte, wo das Gerät Wasser ausgesetzt sein kann. Falls Wasser in die Fernbedienung eindringt, kann ein elektrischer Schlag verursacht werden, und die internen Elektronikbauteile können ausfallen.

Wenn die Thermo-Funktion der Fernbedienung benutzt werden soll, berücksichtigen Sie bei der Wahl des Installationsorts die folgenden Punkte.

- Ein Ort, an dem die Durchschnittstemperatur im Raum erfasst werden kann.
- Ein Ort, der keinem direkten Sonnenlicht ausgesetzt ist.
- Ein Ort, der von Wärmequellen weit entfernt ist.
- Ein Ort, der keiner Außenluft durch Öffnen/Schließen von Türen o. Ä. beeinflusst wird.

2. Zubehör

Die folgenden Zubehörteile werden mitgeliefert.

Holzschraube	Kleine Schraube	Klemme	Anleitungs-CD	Schnellverweis	Kabelhalter
(Ø3,5×16) 2x 	(M4×16) 2x 	1x 	1x 	1x 	1x 

3. Fernbedienungs-Installationsverfahren

3-1 Den Installationsort der Fernbedienung festlegen.

Befolgen Sie "1. Sicherheitshinweise" bei der Wahl des Installationsorts.

3-2 Eine Kabeldurchgangsöffnung in die Wand bohren, wenn die Kabel auf der Rückseite herausgeführt werden sollen.

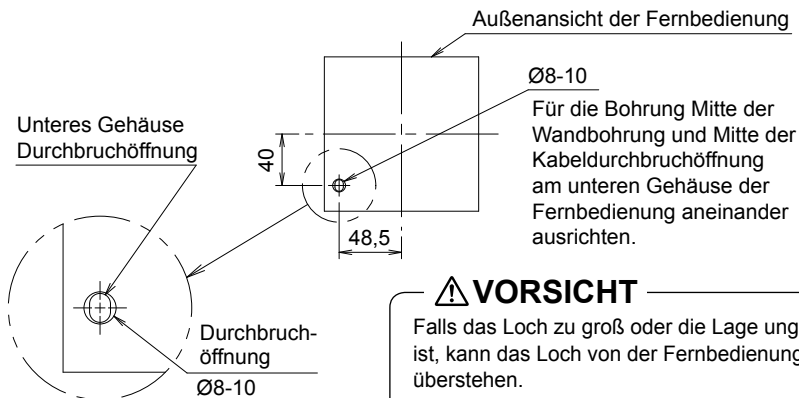

3-3 Das obere Gehäuse entfernen.

Führen Sie einen Schraubendreher in die Vertiefung des unteren Gehäuses ein, um das obere Gehäuse zu entfernen (2 Stellen).

Die Fernbedienungsplatine ist im oberen Gehäuse montiert. Achten Sie darauf, die Platine nicht mit dem Schraubendreher zu beschädigen.

Vermeiden, dass Staub und Feuchtigkeit auf die Platine der entfernten oberen Gehäusehälfte gelangt.

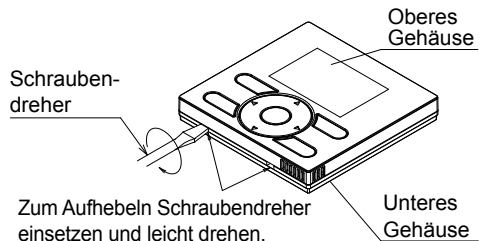

3-4 Die Richtung der Kabelauslassöffnung der Fernbedienung (hinten, links, oben Mitte, oben) festlegen.

3-4-1 Auslass hinten

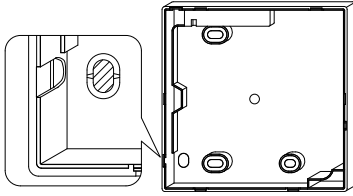

Die Kunststoffblende (schraffierter Bereich) ausschneiden.

3-4-2 Auslass links

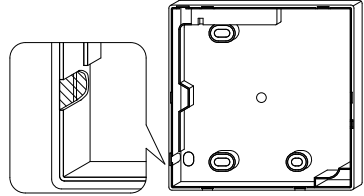

Die dünne Blende (schraffierter Bereich) mit einer Zange o. Ä. ausbrechen, und dann Grate mit einer Feile o. Ä. entfernen.

3-4-3 Auslass oben

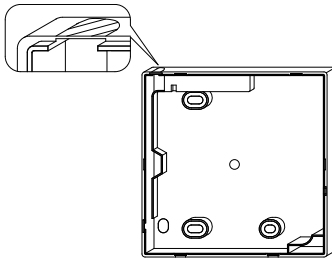

Die dünne Blende (schraffierter Bereich) mit einer Zange o. Ä. ausbrechen, und dann Grate mit einer Feile o. Ä. entfernen.

3-4-4 Auslass oben Mitte

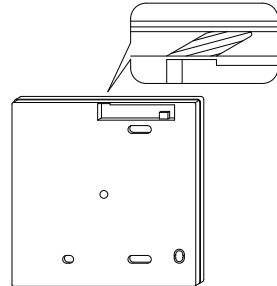

Die dünne Blende (schraffierter Bereich) mit einer Zange o. Ä. ausbrechen, und dann Grate mit einer Feile o. Ä. entfernen.

3-5 Die Verkabelung durchführen.

⚠ VORSICHT

1. Schaltkasten und Übertragungskabel werden nicht angebracht.
2. Nicht die Platine der Fernbedienung direkt berühren.

Verkabelungsspezifikationen

Kabeltyp	Kabel mit Vinylmantel
Kabelquerschnitt	0,75~1,25 mm ²

Das im Fernbedienungsgehäuse liegende Kabelende sollte abisoliert werden.

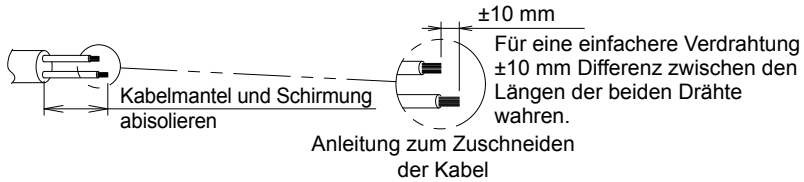

Abisolierungslänge:

- ±150 mm für Auslass oben
- ±200 mm für Auslass oben Mitte

Die Klemmen (P/P1, N/P2) des oberen Fernbedienungsgehäuses mit den Klemmen (P1, P2) des Innengerätes verbinden. (P1 und P2 haben keine Polaritäten.)

3-5-1 Auslass hinten

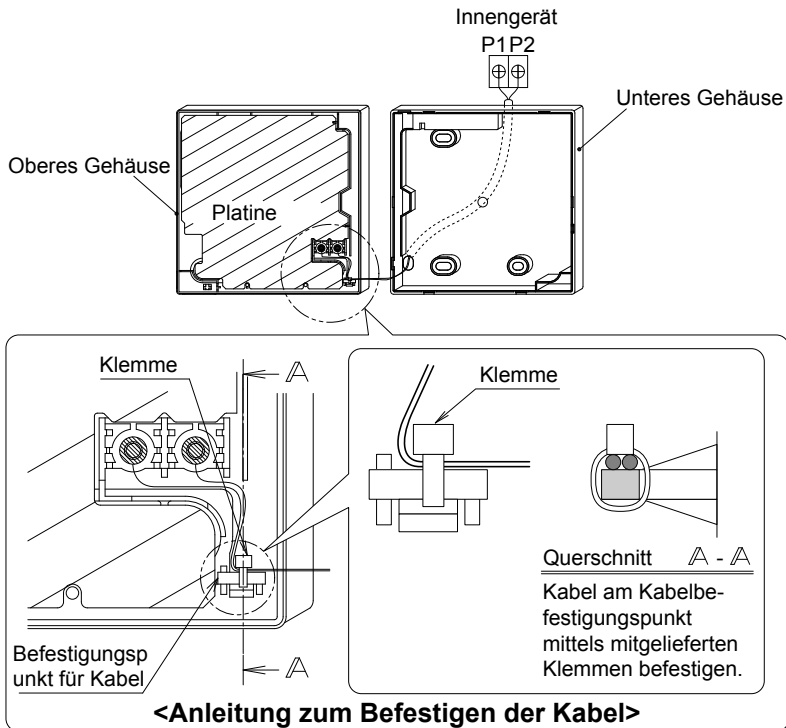

3-5-2 Auslass links

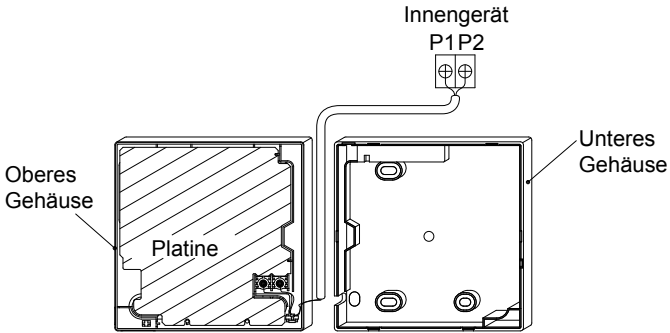

3-5-3 Auslass oben

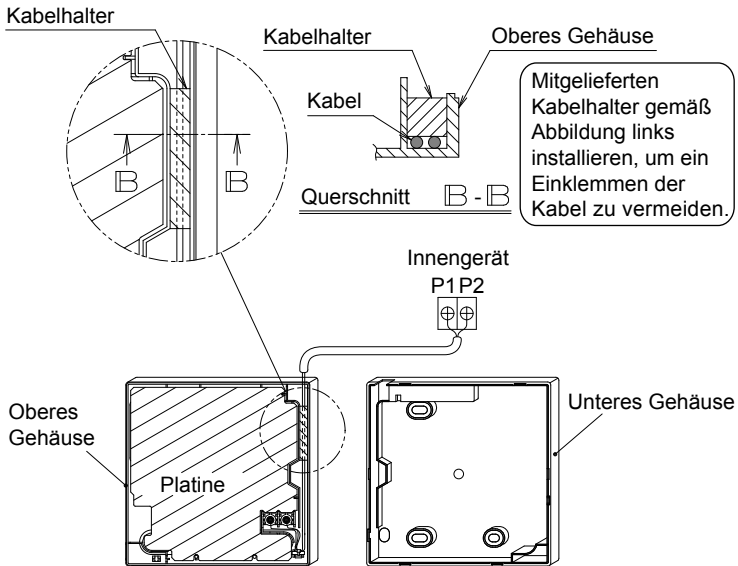

3-5-4 Auslass oben Mitte

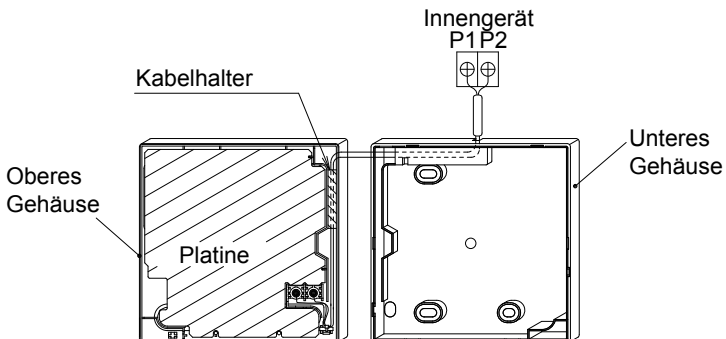

⚠ VORSICHT

- Die Kabel von Starkstromleitungen entfernt verlegen, um Störbeflussung (externes Rauschen) während der Verkabelung zu verhindern.
- Die Kabel-Einzugsöffnung einwandfrei mit Kitt (vor Ort zu beschaffen) abdichten, um das Eindringen von Insekten o. Ä. zu verhindern.

3-6 Befestigungsverfahren des unteren Gehäuses.

Wenn die Kabel nach oben Mitte oder nach hinten herausgeführt werden, zuerst den Abschnitt des Verkabelungsverfahrens durchlesen, da die Verkabelung des Gehäuses vor der Befestigung erforderlich ist.

3-6-1 Bei Wandmontage

Mit den mitgelieferten Holzschrauben (2×) befestigen.

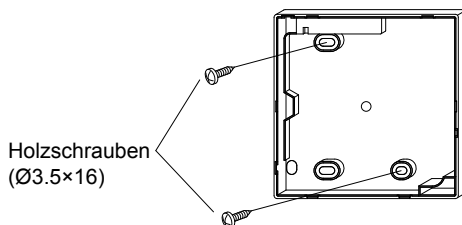

3-6-2 Bei Montage am Schaltkasten

Mit den mitgelieferten kleinen Schrauben (2×) befestigen.

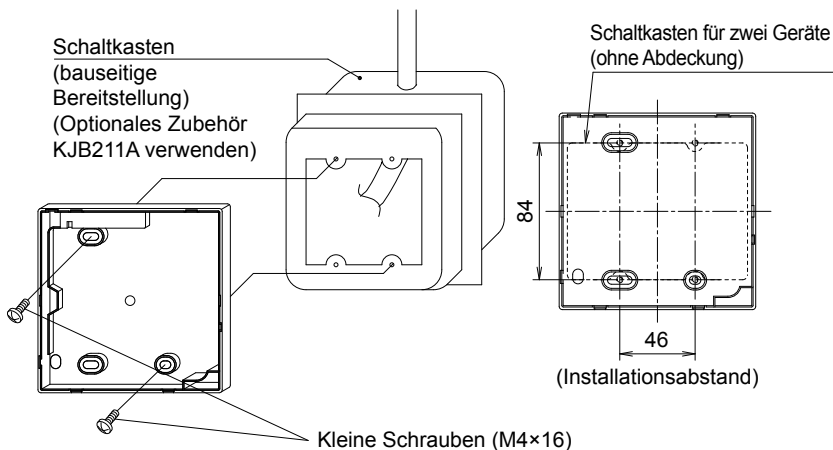

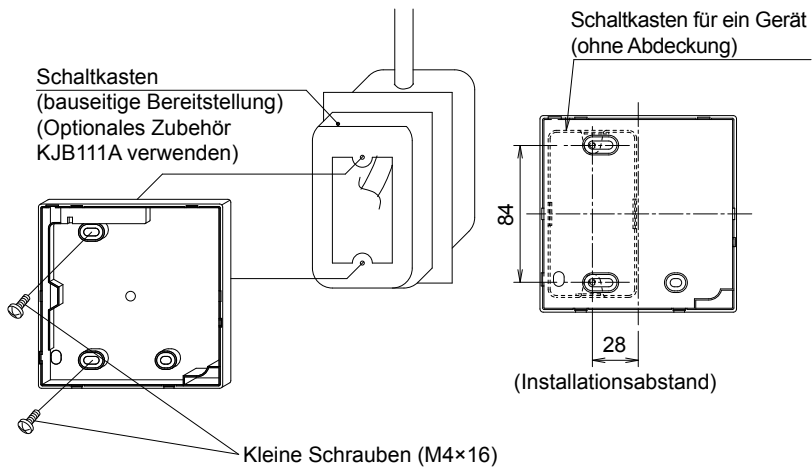

⚠ VORSICHT

- Eine möglichst flache Stelle für die Montagefläche wählen.
- Und die Montageschrauben nicht zu fest anziehen, um Verformung des unteren Gehäuses zu vermeiden.

3-7 Das obere Gehäuse im Originalzustand installieren.

- Das obere Gehäuse auf die Zapfen des unteren Gehäuses (6 Stellen) ausrichten, dann einführen und installieren.
- Die Kabel sorgfältig installieren, um Einklemmen zu vermeiden.
- Die am oberen Gehäuse angebrachte Schutzfolie ablösen.

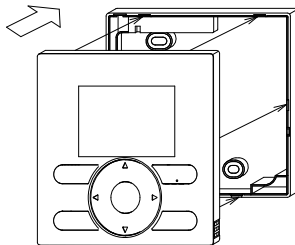

4. Funktionen und Menüelemente der Fernbedienungstasten

4-1 Funktionen und Menüelemente

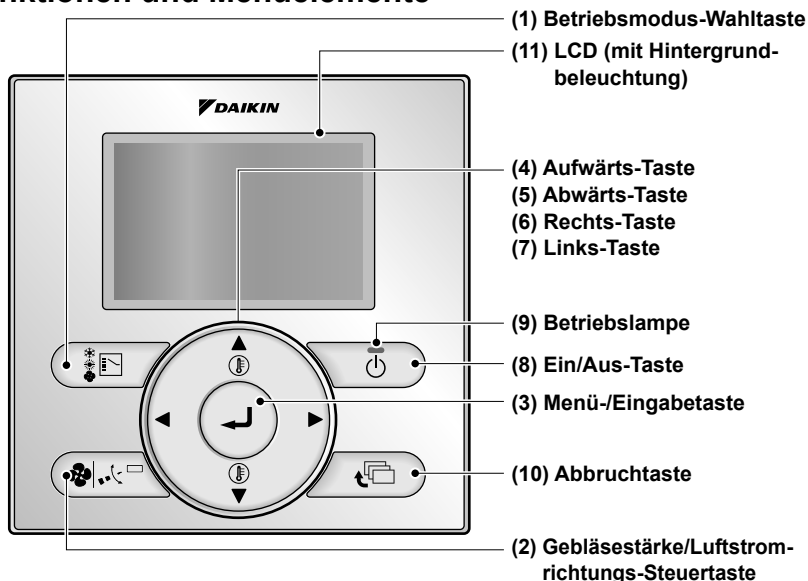

(1) Betriebsmodus-Wahltaste

Dient zum Ändern des Modus.

(2) Gebläsestärke/Luftstromrichtungs-Steuertaste

Dient zur Anzeige des Bildschirms zur Einstellung von Gebläsestärke und Luftstromrichtung.

(3) Menü-/Eingabetaste

- Dient zum Aufrufen des Hauptmenüs. (Für Einzelheiten des Hauptmenüs siehe die Bedienungsanleitung.)
- Dient zur Eingabe des ausgewählten Einstellungspostens.

Hauptmenü

Luftstromrichtung
 Power Kühlen/Heizen
 Belüftung
 Energiespar-Einstellung
 Wochen-Timer
 Auto.Filterreinigung
 Servicekontakt/Modellinfo
 Erweiterte-Funktion
 Statusliste
 Uhrzeit & Kalender
 Sprache

*Abhängig vom angeschlossenen Modell

(4) Aufwärts-Taste ▲

- Dient zum Erhöhen des Sollwerts.
- Die nächsten Posten am oberen Ende werden hervorgehoben. (Die hervorgehobenen Posten werden kontinuierlich gerollt, wenn die Taste gedrückt gehalten wird.)
- Dient zum Ändern des ausgewählten Postens.

(5) Abwärts-Taste ▼

- Dient zum Erniedrigen des Sollwerts.
- Die nächsten Posten am unteren Ende werden hervorgehoben.
(Die hervorgehobenen Posten werden kontinuierlich gerollt, wenn die Taste gedrückt gehalten wird.)
- Dient zum Ändern des ausgewählten Postens.

(6) Rechts-Taste ►

- Dient zum Hervorheben der nächsten Posten auf der rechten Seite.
- Der Anzeige-Inhalt wird auf den nächsten Bildschirm pro Seite umgeschaltet.

(7) Links-Taste ◀

- Dient zum Hervorheben der nächsten Posten auf der linken Seite.
- Der Anzeige-Inhalt wird auf den vorherigen Bildschirm pro Seite umgeschaltet.

(8) Ein/Aus-Taste

Zum Einschalten einmal drücken, und zum Ausschalten erneut drücken.

(9) Betriebslampe

Die grüne Lampe leuchtet während des Betriebs auf. Die Lampe blinkt, wenn eine Funktionsstörung auftritt.

(10) Abbruchtaste

- Dient zum Zurückschalten auf den vorherigen Bildschirm.
- Halten Sie diese Taste für mindestens 4 Sekunden gedrückt, um das Menü "Wartungseinstellungen" anzuzeigen.

(11) LCD (mit Hintergrundbeleuchtung)

Durch Drücken einer beliebigen Bedienungstaste wird die Hintergrundbeleuchtung für ca. 30 Sekunden eingeschaltet.

Menü "Wartungseinstellungen"

Testbetrieb EIN/AUS
Servicekontakt
Settingliste IG
Min. Sollwertdifferenz
IG-Zentral/DBACS – Adresse
IG-Airnet/Checker – Adresse
AG-Airnet/Checker – Adresse
Fehlerspeicher
Betriebsstatus IG
Betriebsstatus AG
Lüfter-Zwangsbetrieb EIN
Haupt/Neben-Fernbed.umSCH.
Filteranzeige
AutoFilter Testlauf
AutoFilter gereinigt
Filterreinigung Man./Autom

*Abhängig vom angeschlossenen Modell

⚠ VORSICHT

- Betätigen Sie die Tasten bei leuchtender Hintergrundbeleuchtung. Die Funktion Ein/Aus kann jedoch gleichzeitig mit leuchtender Hintergrundbeleuchtung betätigt werden.
- Wenn 1 Innengerät von 2 Fernbedienungen gesteuert wird, leuchtet die Hintergrundbeleuchtung der zuerst betätigten Fernbedienung.
- Um die Tasten Aufwärts/Abwärts/Links/Rechts zu betätigen, muss immer ▲, ▼, ◀ oder ► gedrückt werden.

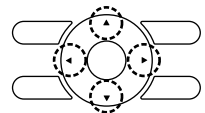

4-2 Anzeigen für Tastenfunktionsbeschreibungen

<Wartungseinstellungsmenü>

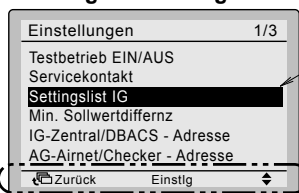

Markierte Anzeige
(ausgewählte Elemente)

Im markierten Anzeigeeinstellungsbildschirm (ausgewählte Elemente) werden Beschreibungen der Tastenfunktions angezeigt.

5. Einschalten

- Prüfen Sie, ob die Verkabelung von Innen-/Außengerät abgeschlossen ist.
- Prüfen Sie vor dem Einschalten, ob die Schaltkastenabdeckung des Innen- und Außengerätes geschlossen ist.

5-1 Die folgenden Anzeigen erscheinen nach dem Einschalten.
"Verbindung wird überprüft.
Bitte warten."

Während der obigen Anzeige wird die Hintergrundbeleuchtung nicht durch Tastenbetätigung eingeschaltet.

Wenn 1 Innengerät von 2 Fernbedienungen gesteuert wird:

Stellen Sie die Nebenfernbedienung während der obigen Anzeige ein. Halten Sie die Betriebsmodus-Wahltaste der einzustellenden Fernbedienung mindestens 4 Sekunden lang gedrückt. Wenn die Anzeige von der Haupt- auf die Nebenfernbedienung wechselt, ist die Einstellung abgeschlossen.

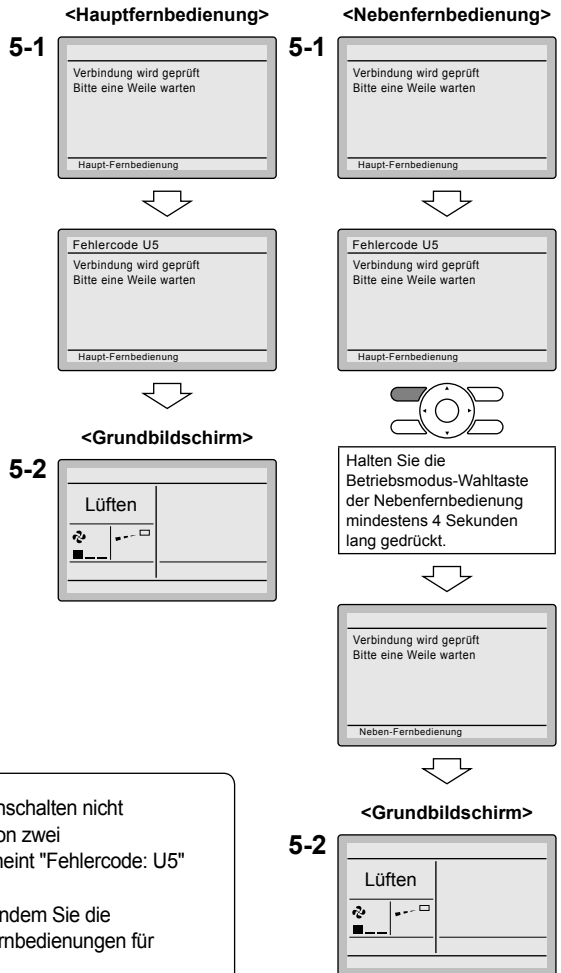

5-2 Der Grundbildschirm wird angezeigt.

⚠ VORSICHT

Falls die Nebenfernbedienung beim Einschalten nicht eingestellt wird, wenn ein Innengerät von zwei Fernbedienungen gesteuert wird, erscheint "Fehlercode: U5" auf dem Verbindungsprüfbildschirm.

Wählen Sie die Nebenfernbedienung, indem Sie die Betriebsmodus-Wahltaste einer der Fernbedienungen für mindestens 4 Sekunden drücken.

Falls der Grundbildschirm mehr als 2 Minuten nach der Anzeige "Neben-Fernbedienung" nicht angezeigt wird, schalten Sie die Stromversorgung aus und überprüfen Sie die Verkabelung.

HINWEIS

Wenn Sie eine andere Sprache wählen wollen, nehmen Sie auf **12. Sprache** (Siehe Seite 24.)

6. Bauseitige Einstellungen

6-1 Halten Sie die Abbruchtaste für mindestens 4 Sekunden gedrückt. Das Menü "Wartungseinstellungen" wird angezeigt.

6-2 Wählen Sie **Settingliste IG** im Menü "Wartungseinstellungen" und drücken Sie dann die Menü-/Eingabetaste. Der Bildschirm für die bauseitigen Einstellungen wird angezeigt.

6-3 Markieren Sie den Modus und wählen Sie die gewünschte "Modus-Nr." mithilfe der Taste ▲▼ (Nach oben/Nach unten).

6-4 Werden bei einer Gruppensteuerung die Innengeräte individuell eingestellt (wenn die Modus-Nr. wie etwa **20**, **21**, **22**, **23**, **25** markiert sind), markieren Sie die Geräte-Nr. und wählen Sie "Innengerät-Nr." des einzustellenden Gerätes mit Hilfe der Taste ▲▼ (Nach oben/Nach unten) aus. (Im Falle der Gruppeneinstellung erübrigt sich diese Einstellung.)

Im Falle der individuellen Einstellung pro Innengerät werden die aktuellen Einstellungen angezeigt. Außerdem hat ZWEITE CODE-NR. "-": keine Funktion.

6-5 Markieren Sie ZWEITE CODE-NR. der zu ändernden ERSTEN CODE-NR. und wählen Sie die gewünschte "ZWEITE CODE-NR." mit Hilfe der Tasten ▲▼ (Nach oben/Nach unten). Mehrere identische Modusnummer-Einstellungen sind verfügbar.

<Grundbildschirm>



Halten Sie die Abbruchtaste bei leuchtender Hintergrundbeleuchtung für mindestens 4 Sekunden gedrückt.



<Menü "Wartungseinstellungen">

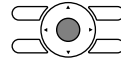
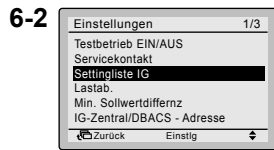

Drücken Sie die Menü-/Eingabetaste.



<Vor-Ort-Einstellungsbildschirm>

Im Falle der individuellen Einstellung pro Innengerät

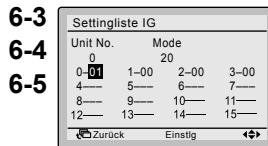

6-4
6-5

Im Falle der Gruppeneinstellung

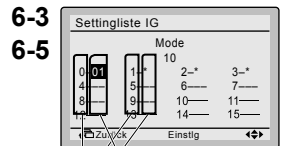

Drücken Sie die Menü-/Eingabetaste.

Im Falle der Gruppeneinstellung werden alle einstellbaren Nummern von ZWEITE CODE-NR. als " * " angezeigt. " * " wechselt zu der einzustellenden Nummer von ZWEITE CODE-NR. Außerdem hat ZWEITE CODE-NR. " - ": keine Funktion.

6-6 Drücken Sie die Menü-/Eingabetaste. Der Einstellungs-Bestätigungsbildschirm erscheint.

6-7 Wählen Sie **Ja** und drücken Sie die Menü-/Eingabetaste. Die Einstellungsdetails werden gespeichert, und der Vor-Ort-Einstellungsbildschirm erscheint wieder.

6-8 Wenn mehrere Einstellungen geändert werden sollen, wiederholen Sie die Schritte **"6-3"** bis **"6-7"**.

6-9 Nachdem alle Einstellungsänderungen abgeschlossen sind, drücken Sie die Abbruchtaste zweimal.

6-10 Die Hintergrundbeleuchtung erlischt, und "Verbindung wird geprüft. Bitte warten." wird während der Initialisierung angezeigt. Nach der Initialisierung erscheint der Grundbildschirm wieder.



<Einstellungs-Bestätigungsbildschirm>

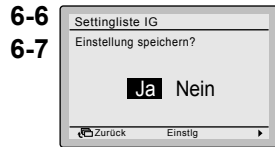

Drücken Sie die Menü-/Eingabetaste.



Einstellungs-Bestätigung

⚠ VORSICHT

- Wenn ein Sonderzubehör am Innengerät installiert wird, können sich die Einstellungen des Innengerätes ändern. Siehe die Anleitung des Sonderzubehörs.
- Details der Vor-Ort-Einstellungen des Außengerätes sind der dem Außengerät beigefügten Installationsanleitung zu entnehmen.

Modus-Nr. Hinweis) 1	ERSTE CODE- NR.	Beschreibung der Einstellung		ZWEITE CODE-NR. Hinweis) 2					
				01	02	03	04		
10 (20)	0	Filterverschmutzung schwer/leicht (Einstellung für Zeitabstände der Anzeigzeit für Luftfilterreinigung) (Einstellung für schwere Filterverschmutzung und für Halbierung des Zeitabstands der Anzeigzeit für Luftfilterreinigung)	Ultra-Langzeit-Filter	Leicht	±10000 Std.	Schwer	±5000 Std.	—	—
			Langzeit-Filter		±2500 Std.		±1250 Std.		
			Standard-Filter		±200 Std.		±100 Std.		
	1	Langzeit-Filtertyp (Einstellung der Filterzeichen-Anzeigzeit). (Einstellung ändern, wenn Ultra-Langzeit-Filter installiert wird)	Langzeit-Filter	Ultra-Langzeit-Filter	—	—			
2	Thermostatsensor in der Fernbedienung	Benutzen	Nicht benutzen	—	—				
3	Zeitabstand der Anzeigzeit für Luftfilterreinigung (Einstellung, wenn das Filterzeichen nicht angezeigt werden soll)	Detailanzeige	Keine Anzeige	—	—				
11 (21)	0	Einstellung der Anzahl der angeschlossenen Innengeräte mit SkyAir-Simultanbetriebssystem (Einstellung für Simultanbetriebssystem)	Paar	Zwilling	Drilling	Doppelzwilling			
12 (22)	1	EIN/AUS-Eingabe von außen (Einstellung, wenn Zwangs-Ein-/Ausschaltung von außen durchgeführt werden soll).	Zwangs-Ausschaltung	EIN/AUS-Betrieb	—	—			
	2	Thermostat-Differentialumschaltung (Einstellung bei Verwendung des Fernbedienungssensors).	1°C	0,5°C	—	—			
13 (23)	0	Hohe Luftauslassgeschwindigkeit (für Hochdeckenanwendungen).	≤2,7 m	>2,7≥3,0 m	>3,0≥3,5 m	—			
	1	Wahl der Luftstromrichtung (Einstellung bei Installation eines Blockierpolstersatzes).	4-Weg-Strom	3-Weg-Strom	2-Weg-Strom	—			
	3	Wahl der Luftstromfunktion (Einstellung bei Verwendung einer Zierblende für den Auslass).	Vorhanden	Nicht vorhanden	—	—			
	4	Luftstromrichtungsbereichseinstellung.	Oben	Normal	Unten	—			
	6	Einstellung des externen statischen Drucks (Einstellung entsprechend dem Widerstand des angeschlossenen Kanals) (für FHYK ist die Einstellung für hohe Decke zu befolgen)	Normal (Normal)	Hoher statischer Druck (Hohe Decke)	Niedriger statischer Druck —	— —			

Modus-Nr. Hinweis) 1	ERSTE CODE- NR.	Beschreibung der Einstellung	ZWEITE CODE-NR. Hinweis) 2			
			01	02	03	04
15 (25)	3	Entwässerungspumpenbetrieb mit Befeuchtung.	Vorhanden	Nicht vorhanden	—	—
1c	1	Thermostatsensor in der Fernbedienung (nur für Automatik und Rücksetzfunktion)	Nicht benutzen	Benutzen	—	—
1e	2	Rücksetzbetrieb	Nicht benutzen	Nur Heizen	Nur Kühlen	Kühlen und Heizen

Hinweise)

1. Obwohl die Einstellung insgesamt in der Gruppe durchgeführt wird, ist die Modus-Nr. in Klammern einzustellen, wenn eine individuelle Einstellung pro Innengerät oder eine Überprüfung nach der Einstellung durchgeführt werden soll.
2. Die ZWEITE CODE-NR. wurde werksseitig auf "01" eingestellt. Für die folgenden Fälle wird der Wert jedoch auf "02" eingestellt.
 - Einstellung des Luftstromrichtungsbereichs (außer Rundstromkassette)
 - Thermostatsensor in der Fernbedienung (nur SkyAir)
 - Thermostatsensor in der Fernbedienung nur für Automatik und Rücksetzfunktion
3. Funktionen, über die das Innengerät nicht verfügt, werden nicht angezeigt.

7. Testbetriebsmethode (im Falle von SkyAir)

* Im Falle von VRV die dem Außengerät beigefügte Anleitung zur Hand nehmen.

Nehmen Sie auch die dem Innengerät und Außengerät beiliegende Installationsanleitung zur Hand.

- Prüfen Sie, ob die Verkabelungsarbeiten von Innen- und Außengerät abgeschlossen sind.
- Prüfen Sie, ob die Schaltkastenabdeckung von Innen- und Außengerät geschlossen ist.
- Nachdem die Verlegung der Kältemittelleitungen, Ablaufleitungen und elektrischen Kabel abgeschlossen ist, reinigen Sie die Innenseite des Innengerätes und der Zierblende.
- Führen Sie den Testbetrieb nach dem folgenden Verfahren durch.

7-1 Denken Sie daran, die Stromversorgung mindestens 6 Stunden vor Betriebsbeginn einzuschalten und die Frontplatte zum Schutz des Kompressors zu schließen.

7-2 Prüfen Sie, ob die Absperrventile von Flüssigkeit und Gas geöffnet sind.
<Vergewissern Sie sich vor Betriebsbeginn, dass die Außentafel und die Rohrleitungsabdeckung geschlossen ist (Stromschlaggefahr). >

* Nach einer Entlüftung durch Vakuumpumpe steigt der Kältemitteldruck u. U. nicht, obwohl das Absperrventil geöffnet wird. Der Grund dafür liegt darin, dass das Kältemittelsystem des Außengerätes vom elektrischen Expansionsventil o. Ä. blockiert wird. Der Betrieb stellt kein Problem dar.

7-3 Stellen Sie den Betriebsmodus mithilfe der Fernbedienung auf Kühlen ein.

7-4 Halten Sie die Abbruchtaste für mindestens 4 Sekunden gedrückt. Das Menü "Wartungseinstellungen" wird angezeigt.

7-5 Wählen Sie **Testbetrieb EIN/AUS** im Menü "Wartungseinstellungen" und drücken Sie dann die Menü-/Eingabetaste. Der Grundbildschirm erscheint wieder, und "Test Operat." wird angezeigt.

Hinweise für Hintergrundbeleuchtung

- Durch Drücken einer beliebigen Bedienungstaste wird die Hintergrundbeleuchtung für ca. 30 Sekunden eingeschaltet.
- Betätigen Sie die Tasten bei leuchtender Hintergrundbeleuchtung. Die Funktion Ein/Aus kann jedoch gleichzeitig mit leuchtender Hintergrundbeleuchtung betätigt werden.

<Grundbildschirm>

7-3
7-4

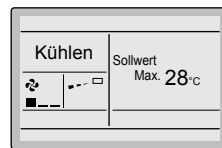

Halten Sie die Abbruchtaste bei leuchtender Hintergrundbeleuchtung für mindestens 4 Sekunden gedrückt.



<Menü

"Wartungseinstellungen"

7-5

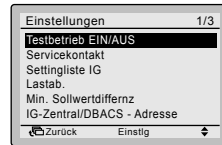

Drücken Sie die Menü-/Eingabetaste.



7-6 Drücken Sie die Ein/Aus-Taste innerhalb von etwa 10 Sekunden. Der Testbetrieb beginnt. Überprüfen Sie den Betriebszustand für 3 Minuten.

* Hinweis) Falls die oben beschriebenen Verfahren 7-5 und 7-6 in umgekehrter Reihenfolge ausgeführt werden, kann der Testbetrieb ebenfalls gestartet werden.

7-7 Drücken Sie die Gebläsestärke/ Luftstromrichtungs-Steuertaste.

7-8 Wählen Sie die Luftstromrichtung-Einstellung, indem Sie die Taste ► im Einstellungsbildschirm drücken. Ändern Sie die Luftstromrichtung mit Hilfe der Tasten ▲▼.

7-9 Nachdem der Betrieb der Luftstromrichtung überprüft worden ist, drücken Sie die Menü-/Eingabetaste. Der Grundbildschirm erscheint wieder.

7-10 Halten Sie die Abbruchtaste auf dem Grundbildschirm für mindestens 4 Sekunden gedrückt. Das Menü "Wartungseinstellungen" wird angezeigt.

7-11 Wählen Sie **Testbetrieb EIN/AUS** im Menü "Wartungseinstellungen" und drücken Sie dann die Menü-/Eingabetaste. Der Grundbildschirm erscheint wieder, und der Normalbetrieb wird durchgeführt.

7-12 Überprüfen Sie die Funktionen gemäß der Bedienungsanleitung.

7-13 Wenn die Zierblende nicht installiert wird, schalten Sie die Stromversorgung aus, nachdem der Testbetrieb beendet ist.

- Falls die Innenarbeit nach dem Ende des Testbetriebs noch nicht abgeschlossen ist, erklären Sie dem Kunden, dass bis zum Abschluss der Innenarbeit kein Betrieb durchgeführt werden sollte, um das Innengerät zu schützen.

(Falls der Betrieb durchgeführt wird, kann das Innengerät durch die während der Innenarbeit von Lacken oder Klebstoffen entstehenden Ausdünstungen verunreinigt werden, so dass Wasserspritzer oder Wasserlecks auftreten können.)



Drücken Sie die Ein/Aus-Taste (innerhalb von 10 Sekunden).

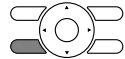

Drücken Sie die Gebläsestärke/ Luftstromrichtungs-Steuertaste.



Um die Einstellung für die Luftstromrichtung festzulegen, drücken Sie die Taste ► (Rechts) im Einstellungsbildschirm.

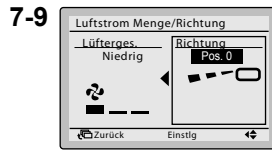

Ändern Sie die Luftstromrichtung mithilfe der Taste ▲▼ (Aufwärts/ Abwärts).



Drücken Sie die Menü-/Eingabetaste.



Halten Sie die Abbruchtaste bei leuchtender Hintergrundbeleuchtung für mindestens 4 Sekunden gedrückt.

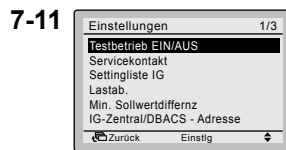

Drücken Sie die Menü-/Eingabetaste.

<Grundbildschirm>

VORSICHT

- Falls wegen einer Funktionsstörung kein Betrieb verfügbar ist, lesen Sie den folgenden Abschnitt **Fehlerdiagnoseverfahren** durch.
- Prüfen Sie nach Abschluss des Testbetriebs gemäß dem folgenden Verfahren, dass kein Fehlercode-Eintrag auf dem Bildschirm "Servicekontakt/Modellinfo" des Hauptmenüs angezeigt wird.

7-14 Drücken Sie die Menü-/Eingabetaste auf dem Grundbildschirm. Der Hauptmenübildschirm wird angezeigt.

7-15 Wählen Sie **Servicekontakt/Modellinfo** im Hauptmenü und drücken Sie die Menü-/Eingabetaste.

7-16 Der Bildschirm mit den Servicekontakt/Modellinfo wird angezeigt. Prüfen Sie, dass kein Fehlercode-Eintrag auf dem Bildschirm angezeigt wird.

* Wenn kein Fehlercode-Eintrag auf dem Bildschirm angezeigt wird, bedeutet dies, dass der Normalzustand besteht.

7-17 Falls ein Fehlercode-Eintrag angezeigt wird, führen Sie die Fehlerdiagnose gemäß <Fehlercodeliste> in der Installationsanleitung des Innengerätes durch.

Nachdem die Fehlerdiagnose beendet ist, halten Sie die Ein/Aus-Taste auf dem Bildschirm "Servicekontakt/Modellinfo" für mindestens 4 Sekunden gedrückt, um den Fehlercode-Eintrag zu löschen.

<Grundbildschirm>

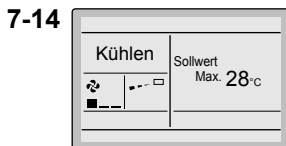

7-14



Drücken Sie die Menü-/Eingabetaste.



<Hauptmenübildschirm>

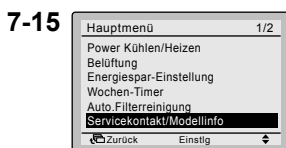

7-15



Drücken Sie die Menü-/Eingabetaste.



7-16

7-17



Halten Sie die Ein/Aus-Taste bei leuchtender Hintergrundbeleuchtung für mindestens 4 Sekunden gedrückt.



Fehlerdiagnoseverfahren

- Wenn die Fernbedienung einen der Posten in der folgenden Tabelle anzeigt, überprüfen Sie die Details in der Tabelle.
- Falls ein Fehler auftritt, wird "Code" auf dem LCD angezeigt, wie in der rechten Abbildung dargestellt.

Führen Sie die Fehleranalyse gemäß der "Fehlercodeliste" in der Installationsanleitung des Innengerätes durch.

Und wenn die Gerätenummer, unter welcher der Fehler während der Gruppensteuerung erfasst wurde, bestätigt wird, schlagen Sie unter

"8. Prüfverfahren des Fehlerspeichers" nach.

Fernbedienungsdisplay	Beschreibung
Keine Anzeige	<ul style="list-style-type: none"> ● Stromausfall, Versorgungsspannungsfehler oder offene Phase ● Falsche Verkabelung (zwischen Innen- und Außengerät) ● Montagefehler der Innengeräteplatine ● Abtrennung der Fernbedienungskabel ● Ausfall der Fernbedienung ● Sicherung durchgebrannt (Außengerät)
"Verbindung wird geprüft. Bitte warten." wird angezeigt. *	<ul style="list-style-type: none"> ● Montagefehler der Innengeräteplatine ● Falsche Verkabelung (zwischen Innen- und Außengerät)

* Obwohl "Verbindung wird geprüft.

Bitte warten." maximal 90 Sekunden lang nach der Einschaltung angezeigt wird, stellt dies keinen Fehler dar. (Nach 90 Sekunden ermitteln.)

8. Prüfverfahren des Fehlerspeichers

8-1 Halten Sie die Abbruchtaste auf dem Grundbildschirm für mindestens 4 Sekunden gedrückt. Das Menü "Wartungseinstellungen" wird angezeigt.

8-1 <Grundbildschirm>



<Menü
"Wartungseinstellungen">

8-2 Wählen Sie **Fehlerspeicher** im Menü "Wartungseinstellungen" und drücken Sie dann die Menü-/Eingabetaste. Der Fehlerspeicher-Menübildschirm wird angezeigt.

8-2

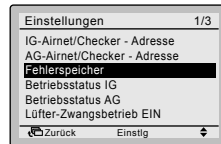

Drücken Sie die Menü-/Eingabetaste.

8-3 Wählen Sie **System** im Menü "Fehlerspeicher" und drücken Sie dann die Menü-/Eingabetaste. Die Fehlercodes und die Gerätenummer können auf dem Fehlerspeicheranzeige-Bildschirm überprüft werden.

8-3

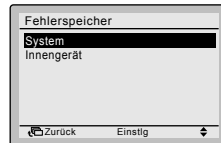

Drücken Sie die Menü-/Eingabetaste.

8-4 Im Fehlerspeicher werden die letzten 10 Ereignisse in der entsprechenden Reihenfolge angezeigt.

8-4

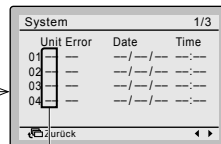

8-5

8-5 Drücken Sie 3 Mal die Abbruchtaste in der Fehlerspeicheranzeige. Der Grundbildschirm erscheint wieder.

Geräte-Nr.

Neuster Eintrag

9. Verfahren zur Registrierung des Servicekontakts

- Registrierung des Wartungskontakts.

9-1 Halten Sie die Abbruchtaste auf dem Grundbildschirm für mindestens 4 Sekunden gedrückt. Das Menü "Wartungseinstellungen" wird angezeigt.

9-2 Wählen Sie **Servicekontakt** im Menü "Wartungseinstellungen" und drücken Sie dann die Menü-/Eingabetaste. Das Menü "Servicekontakt" wird angezeigt.

9-3 Wählen Sie **Servicekontakt** und drücken Sie die Menü-/Eingabetaste.

9-4 Geben Sie die Telefonnummer ein. Die Ziffern können mit der Taste ▲▼ (Nach oben/Nach unten) geändert werden. Geben Sie die Ziffern vom linken Ende ein, und verwenden Sie " - " für eine Leerstelle.

9-5 Drücken Sie die Menü-/Eingabetaste. Der Einstellungs-Bestätigungsbildschirm erscheint.

9-6 Wählen Sie **Ja** und drücken Sie die Menü-/Eingabetaste. Die Einstellungsdetails werden festgelegt, und das Menü "Wartungseinstellungen" wird wieder angezeigt.

9-7 Drücken Sie die Abbruchtaste einmal. Der Grundbildschirm erscheint wieder.

9-1 <Grundbildschirm>



<Menü "Wartungseinstellungen">

9-2

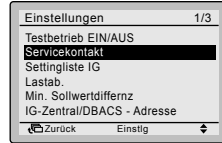

Drücken Sie die Menü-/Eingabetaste.



9-3

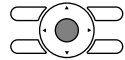
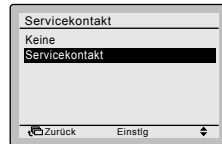

Drücken Sie die Menü-/Eingabetaste.



9-4

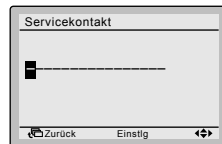

9-5

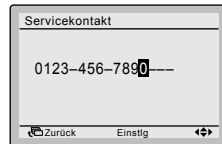

Drücken Sie die Menü-/Eingabetaste.



<Einstellungs-Bestätigungsbildschirm>

9-6

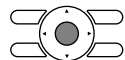
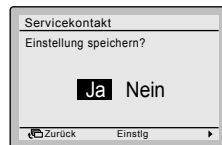

Drücken Sie die Menü-/Eingabetaste.



<Menü "Wartungseinstellungen">

10. Überprüfung der registrierten Details

10-1 Drücken Sie die Menü-/Eingabetaste auf dem Grundbildschirm. Das Hauptmenü wird angezeigt. Wählen Sie **Servicekontakt/Modellinfo** im Hauptmenü und drücken Sie die Menü-/Eingabetaste.

10-2 Drücken Sie die Abbruchtaste zweimal. Der Grundbildschirm erscheint wieder.

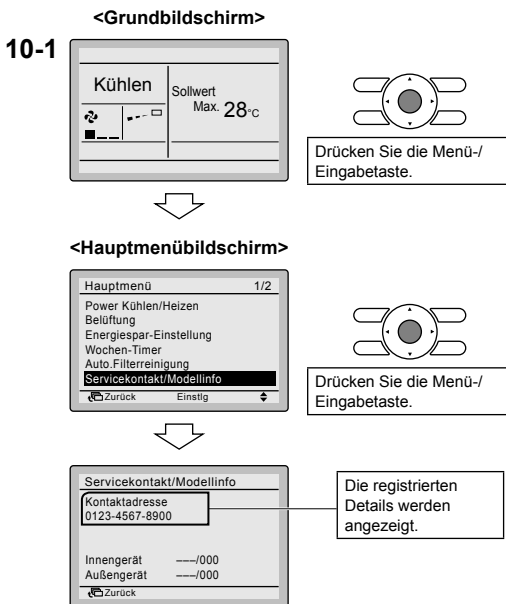

11. Uhrzeit & Kalender

11-1 Drücken Sie die Menü-/Eingabetaste auf dem Grundbildschirm.

Das Hauptmenü wird angezeigt. Wählen Sie **Uhrzeit & Kalender** im Hauptmenü und drücken Sie die Menü-/Eingabetaste.

11-2 Drücken Sie die Tasten ▲▼, um **Datum & Zeit** im Bildschirm "Uhrzeit und Kalender" auszuwählen.
* Der Bildschirm "Datum und Uhrzeit" wird angezeigt, wenn die Menü-/Eingabetaste gedrückt wird.

11-3 Wählen Sie "Jahr", "Monat", "Tag" und "Uhrzeit" mithilfe der Taste ◀▶ (Links/Rechts) und legen Sie die Einstellung mit der Taste ▲▼ (Aufwärts/Abwärts) im Menü "Uhr-Einstellung" fest. Wird die Taste gedrückt gehalten, ändert sich die Ziffer fortlaufend.
* Der Wochentag wird automatisch eingestellt.

11-4 Drücken Sie die Menü-/Eingabetaste. Der Einstellungs-Bestätigungsbildschirm erscheint.

11-5 Wählen Sie **Ja** und drücken Sie die Menü-/Eingabetaste. Die Einstellungsdetails werden bestätigt, und der Grundbildschirm erscheint wieder.

* Wenn ein Stromausfall länger als 48 Stunden anhält, muss die Uhr erneut gestellt werden.

<Grundbildschirm>



<Hauptmenübildschirm>

11-1



Drücken Sie die Menü-/Eingabetaste.



11-2

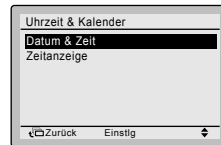

Drücken Sie die Menü-/Eingabetaste.



11-3

11-4

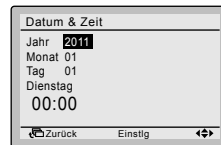

Drücken Sie die Menü-/Eingabetaste.



11-5

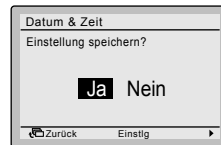

Drücken Sie die Menü-/Eingabetaste.



<Grundbildschirm>

12. Sprache

12-1 Drücken Sie die Menü-/Eingabetaste auf dem Grundbildschirm. Das Hauptmenü wird angezeigt. Wählen Sie **Sprache** im Hauptmenü und drücken Sie die Menü-/Eingabetaste.

12-2 Drücken Sie die Taste ▲▼ (Nach oben/Nach unten) zur Auswahl von "Sprache" im Bildschirm "Sprache". English/Deutsch/Français/Español/Italiano/Ελληνικά/Nederlands/Portugues/Русский/Türkçe/Polski Drücken Sie die Menü-/Eingabetaste. Die Einstellungsdetails werden bestätigt, und der Grundbildschirm erscheint wieder.

<Grundbildschirm>



<Hauptmenübildschirm>

12-1

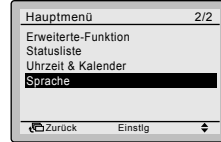

Drücken Sie die Menü-/Eingabetaste.



12-2

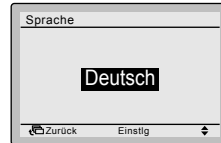

13. Tastensperre

- Die Anzahl der bedienbaren Tasten kann eingeschränkt werden.

13-1 Drücken Sie die Menü-/Eingabetaste auf dem Grundbildschirm. Das Hauptmenü wird angezeigt. Normalerweise wird die "Sperre" nicht im Hauptmenü angezeigt. Halten Sie die Menü-/Eingabetaste mindestens 4 Sekunden lang gedrückt, um die "Sperre" anzuzeigen.

13-2 Wählen Sie **Sperre** im Hauptmenü und drücken Sie die Menü-/Eingabetaste.

13-3 Wählen Sie **Gesperrte Tasten** im Hauptmenü und drücken Sie die Menü-/Eingabetaste.

13-4 Wählen Sie "Aufwärts/Abwärts/L/R", "EIN/Aus", "Mode", "Lüfterge." mit Hilfe der Taste ◀▶ (Links/Rechts) und legen Sie die Option mit Hilfe der Taste ▲▼ (Aufwärts/Abwärts) fest.

13-5 Drücken Sie die Menü-/Eingabetaste. Der Einstellungs-Bestätigungsbildschirm erscheint.

13-6 Wählen Sie **Ja** anzu drücken Sie die Menü-/Eingabetaste. Die Einstellungsdetails werden bestätigt, und der Grundbildschirm erscheint wieder.

Wenn Sie die Anzahl der bedienbaren Tasten an der Fernbedienung einschränken möchten, die als "Nebenfernbedienung" verwendet werden soll, beginnen Sie, indem Sie diese Fernbedienung mit dem Gerät verbinden. Stellen Sie sicher dass diese Fernbedienung zunächst als "Hauptfernbedienung" (werkseitige Einstellung) konfiguriert ist, ändern Sie die Einschränkungen dann wie gewünscht und legen Sie die Fernbedienung erst dann als "Nebenfernbedienung" fest.

<Grundbildschirm>



<Hauptmenübildschirm>

13-1

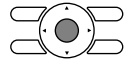
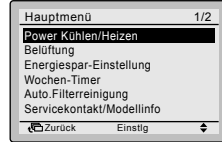

Drücken Sie 4 Sekunden lang die Menü-/Eingabetaste.



13-2

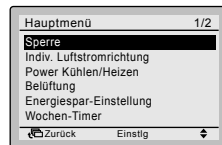

Drücken Sie die Menü-/Eingabetaste.



13-3

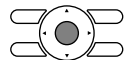
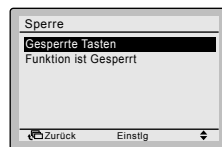

Drücken Sie die Menü-/Eingabetaste.



13-4



Drücken Sie die Menü-/Eingabetaste.

13-5



13-6

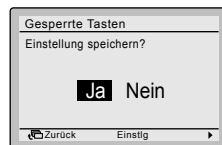

Drücken Sie die Menü-/Eingabetaste.



<Grundbildschirm>

13-7

13-7 Gehen Sie wie folgt vor, um die Menütaste im Grundbildschirm zu sperren:

1. Halten Sie die Taste ► gedrückt.
2. Drücken Sie dann die 3 angezeigten Tasten gleichzeitig, während Sie die Taste ► gedrückt halten.

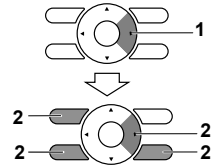

Um die Menütaste im Grundbildschirm zu entsperren, gehen Sie nach gleichem Verfahren vor.

HINWEIS: Wenn Sie eine gesperrte Taste betätigen, wird  angezeigt.

14. Funktionssperre

- Die Anzahl der ausführbaren Funktionen kann eingeschränkt werden.

14-1 Drücken Sie die Menü-/Eingabetaste auf dem Grundbildschirm. Das Hauptmenü wird angezeigt. Normalerweise wird die "Sperre" nicht im Hauptmenü angezeigt. Halten Sie die Menü-/Eingabetaste mindestens 4 Sekunden lang gedrückt, um die "Sperre" anzuzeigen.

14-2 Wählen Sie **Sperre** im Hauptmenü und drücken Sie die Menü-/Eingabetaste.

14-3 Wählen Sie **Funktion ist Gesperrt** im Hauptmenü und drücken Sie die Menü-/Eingabetaste.

14-4 Wählen sie die Funktion mit Hilfe der Taste ◀▶ (Links/Rechts) aus und legen Sie die Einstellung dann mit Hilfe der Taste ▲▼ (Aufwärts/Abwärts) fest.

14-5 Drücken Sie die Menü-/Eingabetaste. Der Einstellungs-Bestätigungsbildschirm erscheint.

14-6 Wählen Sie **Ja** und drücken Sie die Menü-/Eingabetaste. Die Einstellungsdetails werden bestätigt, und der Grundbildschirm erscheint wieder.

Wenn Sie die Anzahl der ausführbaren Funktionen an der Fernbedienung einschränken möchten, die als "Nebenfernbedienung" verwendet werden soll, beginnen Sie, indem Sie diese Fernbedienung mit dem Gerät verbinden. Stellen Sie sicher dass diese Fernbedienung zunächst als "Hauptfernbedienung" (werkseitige Einstellung) konfiguriert ist, ändern Sie die Einschränkungen dann wie gewünscht und legen Sie die Fernbedienung erst dann als "Nebenfernbedienung" fest.

HINWEIS: Wenn eine Funktion gesperrt ist, wird  neben der Funktion im Hauptmenü angezeigt.

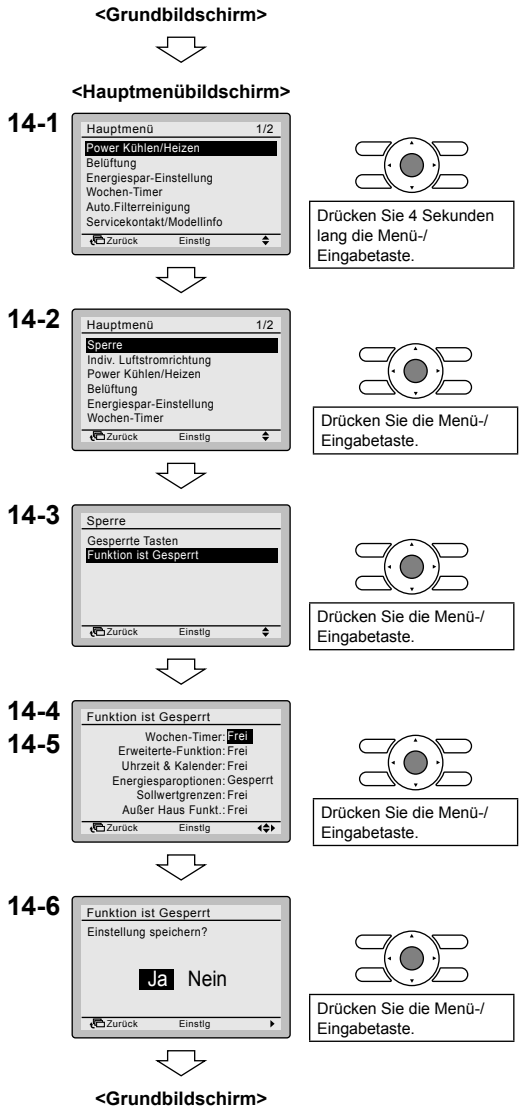

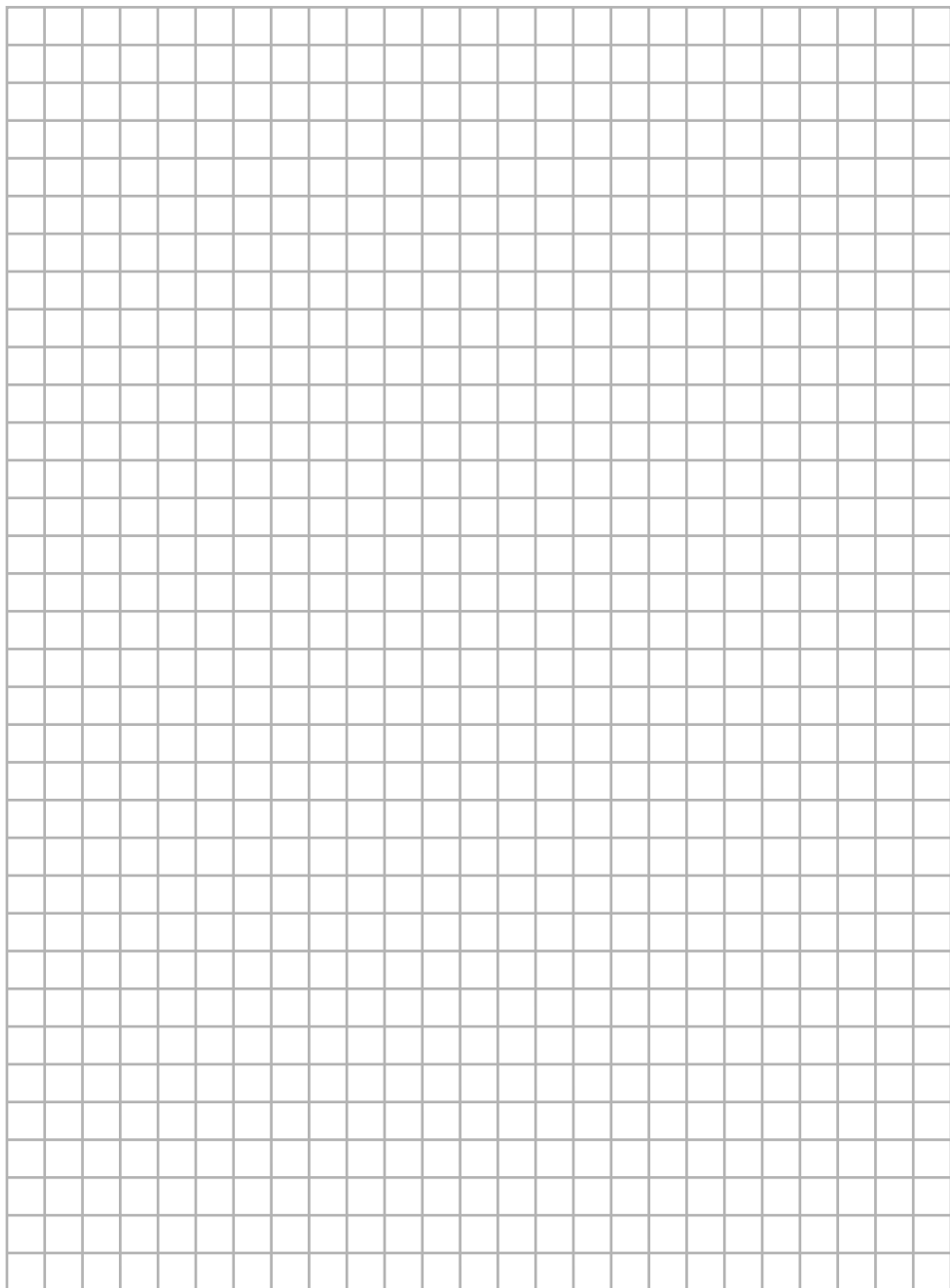

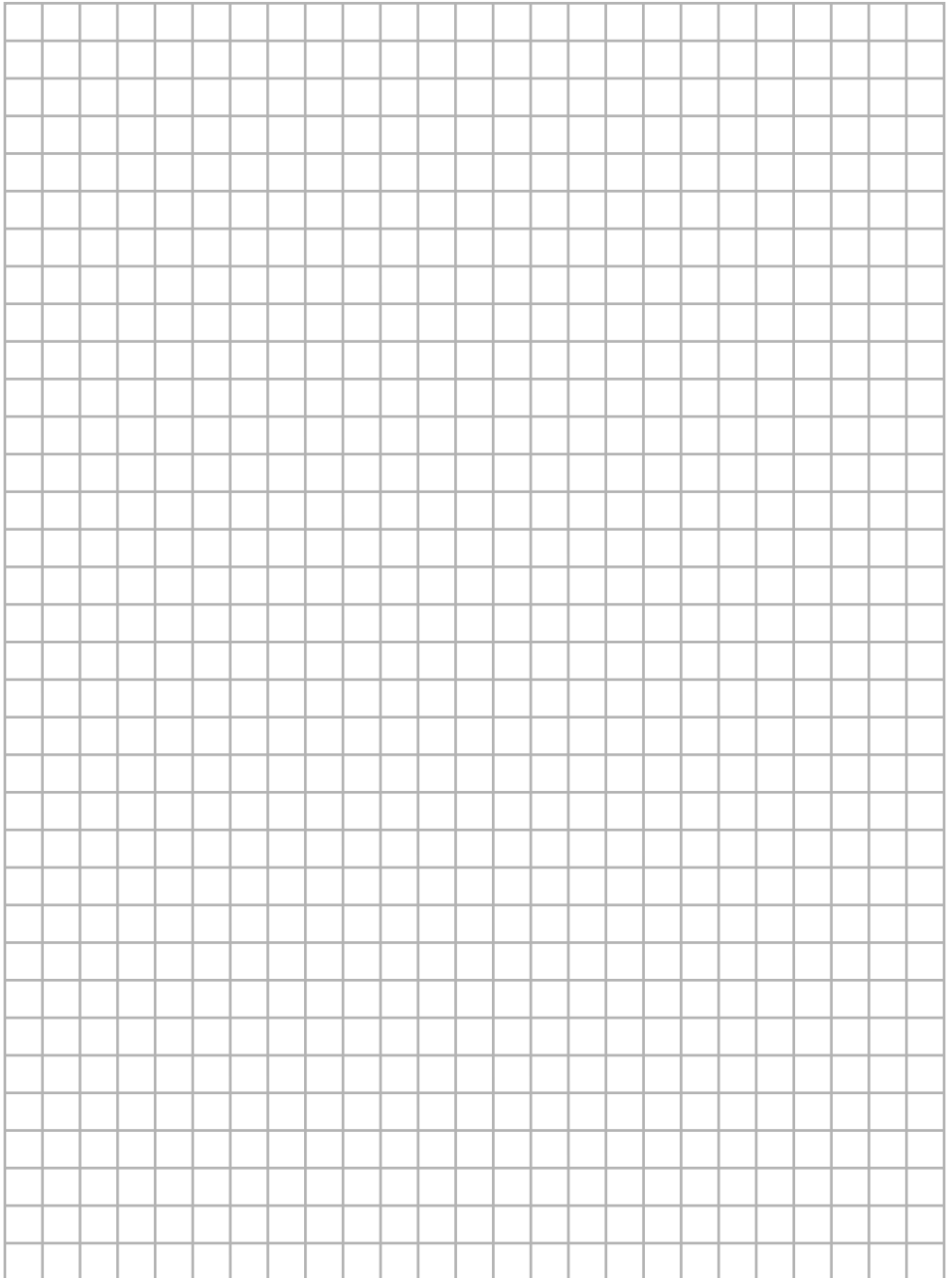

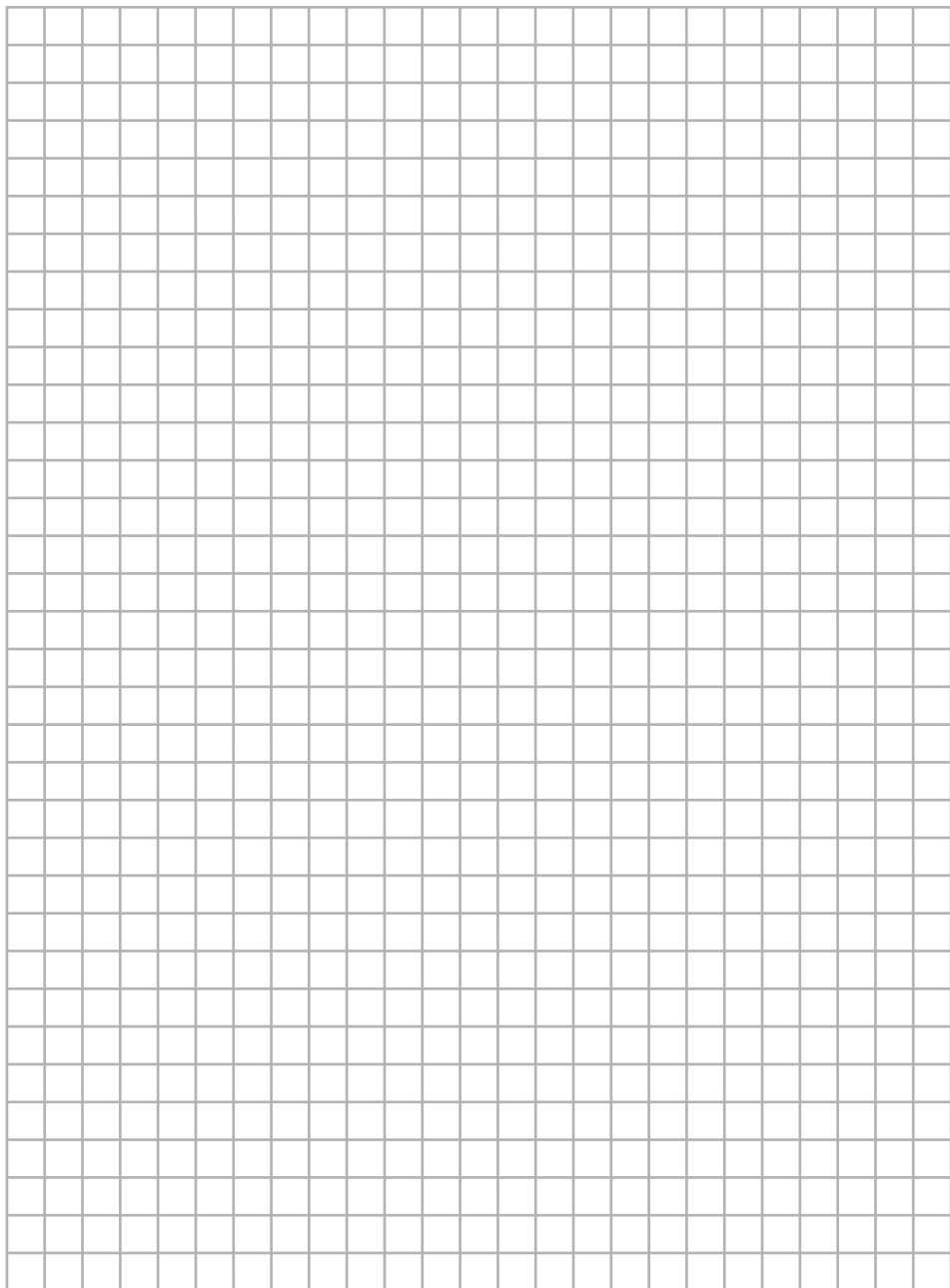

DAIKIN EUROPE N.V.

Zandvoordestraat 300, B-8400 Oostende, Belgium

Copyright 2011 Daikin